



Q500
TYPHOON
— GEBRAUCHSANLEITUNG —

INHALTSVERZEICHNIS

- | | | | |
|----|---|----|----------------------------------|
| 1 | Inhaltsverzeichnis | 15 | Flugmodus „Angle“ (Pilotenmodus) |
| 2 | Einführung | 16 | Flugmodus „Home“ |
| 2 | Nähere Angaben | 17 | LED Statusanzeige |
| 3 | Gefahrenhinweise | 19 | Fotos und Videos aufnehmen |
| 4 | Allgemeine Sicherheitsvorkehrungen und Warnhinweise | 20 | Einsetzen der Flugbatterie |
| 5 | FCC Informationen | 20 | GPS Funktionweise |
| 6 | Lieferumfang | 21 | Vorbereitung zum Fliegen |
| 7 | Batterie Warnungen und Gebrauchsanweisungen | 22 | Fliegen |
| 8 | Laden der Batterien | 23 | GPS ausschalten |
| 9 | Vorbereitung des CGO2-GB | 23 | Graphisches User Interface |
| 9 | Installieren der Propeller | 24 | Kompass kalibrieren |
| 10 | Q500, CGO2-GB und ST10 Übersicht | 26 | ST10 mit Empfänger binden |
| 11 | ST10 Display | 27 | ST10 mit CGO2-GB binden |
| 12 | ST10 Zubehör | 28 | Problemlösung |
| 12 | Flugmodi | 29 | Garantieinformationen |
| 13 | Flugmodus „Smart“ | | |

EINFÜHRUNG

Ändern Sie Ihre Perspektive mit dem Yuneec Q500 Luftbildaufnahmesystem (APV). Das System kommt zu 100% werkseitig montiert und testgeflogen an und enthält die innovative 3-axis CGO2-GB, die Full HD 1080p Videos (60, 50 oder 48 BpS) und 12-Megapixel-Standbilder aufnimmt. Der eingebaute digitale Videodownlink bietet Streaming-Video, das direkt auf dem Bildschirm des enthaltenen ST10-Senders und der Persönlichen Ground Station gezeigt werden kann. Nie ist es einfacher gewesen solch atemberaubende Foto- und Videoaufnahmen für unterschiedliche Verwendungszwecke aufzunehmen als mit dem Q500.

Auch wenn der Q500 direkt so gut wie bereit zum Fliegen ist, nehmen Sie sich Zeit die Quickstart- und Bedienungsanleitung durchzulesen für mehr Informationen bezüglich Sicherheit, Batterieaufladung, Flugsteuerung und mehr bevor Sie das erste Mal fliegen. Besuchen Sie außerdem www.YUNEEC.com für zusätzliche Informationen, einschließlich Produktupdates, Bulletins, Videos etc.

NÄHERE ANGABEN

Q500

Höhe: 210mm (8.3 in)
Länge (ohne Rotorblätter): 420mm (16.5 in)
Weite: 420mm (16.5 in)
Diameter (ohne Rotorblätter): 565mm (22.2 in)
Propeller- / Rotorblattdurchmesser: 330mm (13.0 in)
Gewicht (ohne Batterie und Nutzlast): 1130g (40.0 oz)
Höchststartgewicht (mit Batterie und CGO2-GB): 1700g (60.0 oz)
Batterie: 6300mAh 3S 11.1V LiPo (enthalten)
Ladegerät: DC 3S 11.1V LiPo Wucht- und AC-Adapter (enthalten)
Sender: ST10 10-Kanal 2.4GHz mit 5.8GHz Videoverbindung (enthalten)
Flugzeit: bis zu 20+ Minuten

CGO2-GB

Höhe: 115mm (4.5 in)
Breite: 75mm (2.9 in)
Tiefe: 135mm (1.4 in)
Gewicht: 185g (6.5 oz)
Videoauflösung: 1080p 60, 50 oder 48 BpS
Fotoauflösung: 12 Megapixel
Sendebereich: bis zu 600m (1970 ft), abhängig vom Empfängergerät
Übertragungsbandbreite: 5.8GHz
Speicher: microSD Class 10 bis zu 128GB

ST10

Höhe: 115mm (4.5 in)
Breite: 75mm (2.9 in)
Tiefe: 135mm (1.4 in)
Gewicht: 185g (6.5 oz)
Videoauflösung: 1080p 60, 50 oder 48 BpS
Fotoauflösung: 12 Megapixel
Sendebereich: bis zu 600m (1970 ft), abhängig vom Empfängergerät
Übertragungsbandbreite: 5.8GHz
Speicher: microSD Class 10 bis zu 128GB

GEFAHRENHINWEISE

WIHTIGER HINWEIS: Allen Sicherheitsmaßnahmen und –hinweisen, Anleitungen und weiteren Informationen sind Änderungen nach eigenem Ermessen von YUNEEC vorbehalten. Für aktuellste Informationen besuchen Sie bitte die entsprechende Produktseite www.YUNEEC.com oder kontaktieren sie die nahegelegenste YUNEEC-Dienststelle oder einen autorisierten Händler.

Die folgenden Begriffe werden in der gesamten Produktliteratur verwendet, um auf unterschiedlich hohe Gefahrenrisiken beim Betrieb dieses Produkts hinzuweisen:

HINWEIS: Wenn diese Verfahren nicht korrekt befolgt werden, können sich möglicherweise Sachschäden UND geringe Verletzungen ergeben.

ACHTUNG: Wenn diese Verfahren nicht korrekt befolgt werden, ergeben sich wahrscheinlich Sachschäden UND es besteht die Gefahr von schweren Verletzungen.

WARNUNG: Wenn diese Verfahren nicht korrekt befolgt werden, ergeben sich wahrscheinlich Sachschäden, Kollateralschäden und schwere Verletzungen ODER mit hoher Wahrscheinlichkeit oberflächliche Verletzungen.

WARNUNG: Lesen Sie die GESAMTE Bedienungsanleitung durch, um sich vor dem Betrieb mit den Produktfunktionen vertraut zu machen. Wird das Produkt nicht korrekt betrieben, kann dies zu Schäden am Produkt oder persönlichem Eigentum führen oder schwere Verletzungen verursachen.

WARNUNG: Dies ist ein hochentwickeltes Hobby-Produkt. Es muss mit Vorsicht und gesundem Menschenverstand betrieben werden und benötigt gewisse mechanische Grundfähigkeiten. Wird dieses Produkt nicht auf eine sichere und verantwortungsvolle Weise betrieben, kann dies zu Verletzungen oder Schäden am Produkt oder anderen Sachwerten führen. Dieses Produkt eignet sich nicht für die Verwendung durch Kinder ohne direkte Überwachung eines Erwachsenen. Versuchen Sie nicht ohne Genehmigung durch YUNEEC das Produkt zu zerlegen, es mit inkompatiblen Komponenten zu verwenden oder auf jegliche Weise zu erweitern. Diese Bedienungsanleitung enthält Anweisungen für Sicherheit, Betrieb und Wartung. Es ist unbedingt notwendig, vor Zusammenbau, Einrichtung oder Verwendung alle Anweisungen und Warnhinweise im Handbuch zu lesen und zu befolgen, damit es bestimmungsgemäß betrieben werden kann und Schäden oder schwere Verletzungen vermieden werden.

Nicht geeignet für Kinder unter 14 Jahren. Dies ist kein Spielzeug.

ALLGEMEINE SICHERHEITSVORKEHRUNGEN UND WARNHINWEISE



HÄNDE VON DREHENDEN
PROPELLERN FERNHALTEN!



EIN SICHERER FLUG BENÖTIGT
EIN MINIMUM VON 100°
FREIEM FLUGRAUM VOR DEM
START!



DIE MAXIMALE FLUGHÖHE
FÜR DIESES FLUGGERÄT
BETRÄGT 8.000FT ÜBER
MEERESSPIEGEL!



NICHT ÜBER MENSCHEN-
GRUPPEN FLIEGEN!



NICHT IN DER NÄHE
VON FLUGHÄFEN
FLIEGEN!



NICHT BEI WINDSTÄRKEN
VON MEHR ALS 8–12 MPH
(13–19 KMH) FLIEGEN!

WARNUNG: Wird dieses Produkt nicht entsprechend der in der Bedienungsanleitung vorgeschriebenen Weise genutzt, kann dies zu Schäden am Produkt oder Verletzungen führen. Ein ferngesteuertes Multitrotterfluggerät ist kein Spielzeug. Unsachgemäße Verwendung kann zu ernsthaften Verletzungen und/oder Sachschäden führen.

WARNUNG: Als Nutzer dieses Produktes sind Sie alleinverantwortlich für die sachgerechte Nutzung. Unsachgerechte Nutzung gefährdet sowohl Sie wie auch Dritte. Wir empfehlen, sich mit Ihrem Versicherer in Verbindung zu setzen und eine entsprechende Versicherung abzuschließen.

HINWEISE:

- Halten Sie einen ausreichenden Sicherheitsabstand zu rotierenden Propellern oder anderen beweglichen Teilen ein.
- Schützen sie insbesondere Gesicht und Hände.
- Achten sie darauf, dass lose Kleidung oder andere nicht gesicherte Teile sich leicht in den rotierenden Teilen verfangen können.
- Bedienen Sie ihr Fluggerät ausschließlich auf Flächen, die frei von Personen, Fahrzeugen oder anderen Hindernissen sind. Fliegen Sie niemals über Menschen, Gebäuden oder in der Nähe von Flughäfen.
- Um einen ordnungsgemäßen Betrieb und insbesondere einen einwandfreien GPS-Empfang zu gewährleisten, muss das Flugfeld frei von Hindernissen sein und Ihnen eine klare Sicht auf das Flugobjekt ermöglichen.
- Fliegen Sie nicht in der Nähe von Funktürmen, Energieübertragungsstationen oder Hochspannungsleitungen, da dort magnetische Störfelder auftreten können.
- Halten Sie stets einen ausreichenden Sicherheitsabstand, um Kollisionen zu vermeiden. Denken Sie stets daran, dass dieses Fluggerät durch Funksignale gesteuert wird, welche potentiellen Störquellen unterliegen können; diese können möglicherweise zu einem vorübergehenden Kontrollverlust über das Fluggerät führen.
- Um einen ordnungsgemäßen Betrieb der automatischen Landefunktion im „Home-Modus“ zu gewährleisten, muss beim Start ein Freifeld von ca. 3 Metern vorhanden sein, um einen einwandfreien GPS-Empfang zu gewährleisten.
- Nehmen Sie das Fluggerät nicht in Betrieb, wenn irgendwelche Bestandteile beschädigt oder abgenutzt sind.

- Betreiben Sie Ihr Fluggerät keinesfalls unter ungünstigen Wetterbedingungen wie z.B. starken Winden oder Gewitter.
 - Starten Sie die Bedienung Ihres Fluggeräts stets mit einer voll aufgeladenen Batterie. Landen Sie stets sobald wie möglich nach der ersten Batteriestandswarnung oder landen Sie sofort nach der zweiten Batteriestandswarnung (wird durch Vibration und hörbare Warntöne des Senders bzw. der persönlichen Ground Station angezeigt).
 - Bedienen Sie Ihr Fluggerät nur wenn sich die Spannung der Batterie im Sender bzw. in der persönlichen Ground Station im sicheren Bereich befindet (wird vom Batterieladestandssymbol auf dem Bildschirm des Senders bzw. der persönlichen Ground Station angezeigt).
 - Behalten Sie das Fluggerät stets im Blick und unter Kontrolle. Lassen Sie den Sender bzw. die persönliche Ground Station eingeschaltet solange das Fluggerät eingeschaltet ist.
 - Ziehen Sie stets den Gasknüppel vollständig nach unten und schalten Sie die Motoren ab, falls die Propeller/Rotorblätter in Kontakt mit irgendwelchen Objekten kommen.
 - Lassen Sie stets alle Komponenten abkühlen bevor sie sie berühren oder erneut fliegen.
 - Bitte entfernen Sie immer die Batterien nach dem Gebrauch und transportieren Diese gesondert und nach den geltenden Richtlinien.
 - Vermeiden Sie den Kontakt mit Wasser bei allen Elektronikteilen, die Teile sind nicht für den Gebrauch in Kontakt mit Wasser geeignet. Feuchtigkeit kann die Elektronik beschädigen.
 - Nehmen Sie niemals Teile des Fluggerätes oder des Zubehörs in den Mund. Dies kann zu schweren Verletzungen oder sogar zum Tod führen.
 - Halten sie Kleinteile, Elektronikteile und Chemikalien stets außerhalb der Reichweite von Kindern.
 - Folgen sie immer sorgfältig den Anweisungen und Warnungen betreffend aller Bauteile, Zubehörteile, Ladegeräten und wiederaufladbaren Batterien.
- ACHTUNG: Die im Q500 installierten Geschwindigkeitsregler (ESC´s) sind nicht kompatibel mit anderen Produkten. Und der Q500 ist nicht kompatibel zu anderen ESC´s. Die Verwendung von anderen ESC´s im Q500 kann zu Unfällen führen die den Defekt des Q500, Beschädigung von Eigentum oder der Gesundheit von Ihnen oder anderen Personen zur Folge haben.

FCC INFORMATION

Dieses Gerät erfüllt die Bedingungen von Teil 15 der FCC-Bestimmungen. Der Betrieb unterliegt den folgenden 2 Bestimmungen: (1) Das Gerät darf keine schädlichen Störungen verursachen, and (2) das Gerät muss jede empfangene Störung verarbeiten können, einschließlich Störungen, die unerwünschte Funktionen verursachen könnten.

ACHTUNG: Änderungen oder Modifikationen die vom Hersteller nicht ausdrücklich zugelassen sind können die Erlaubnis des Benutzers das Gerät zu verwenden erlöschen lassen.

Dieses Produkt enthält einen kabellosen Funksender der ausgiebig getestet wurde und konform ist mit den geltenden Vorschriften für einen Funksender im 2,400 bis 2,4835 GHz Frequenzbereich.

Abstand zur Antenne:

Halten Sie einen Mindestabstand von 50mm (2 Zoll) zwischen Ihrem Körper (dies schließt nicht Ihre Finger, Hände und Handgelenke ein) und der Antenne ein, um die Sicherheitsvorschriften der Funküberwachungsbehörden (FCC/USA) einzuhalten.

LIEFERUMFANGSANGABEN:

Der Q500 RTF enthält alle benötigten Teile und ist flugbereit „out of the box“. Es müssen keine weiteren Komponenten gekauft werden.

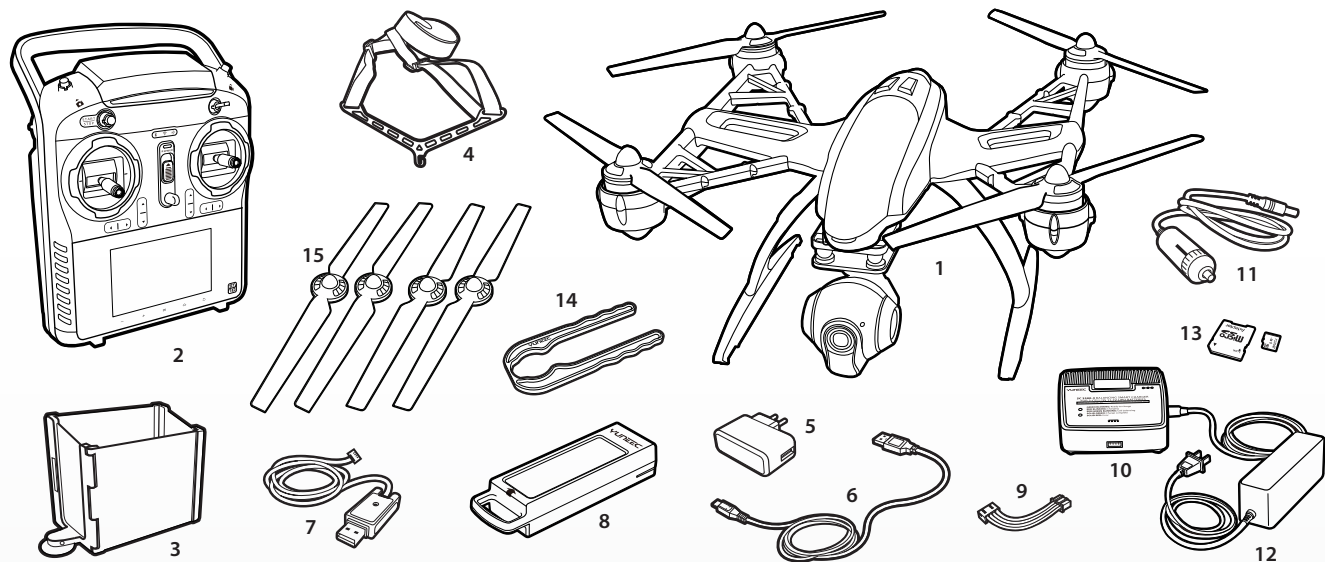

- 1 Q500 RTF Fluggerät mit installiertem CGO2-Gimbal
- 2 ST10 Funkfernbedienung (Personal Ground Station)
- 3 ST10 LCD-Bildschirmschutz gegen Sonneneinstrahlung
- 4 ST10 Neck Strap
- 5 USB-Netzteil (zum Laden des Senderakkus)

- 6 USB zu Micro-USB Adapterkabel
- 7 USB Schnittstelle
- 8 Wiederaufladbare 5400mAh 3S 11.1V LiPo Batterie
- 9 3S 11.1V LiPo Balancer Verbindungskabel
- 10 Gleichstrom 3S 11.1V LiPo Balancer-Ladegerät

- 11 Ladekabel für den Zigarettenanzünderanschluss
- 12 Wechselstrom/Gleichstrom Netzteil
- 13 8GB Micro SD Karte mit Adapter
- 14 Motorzange/ Werkzeug zur Propellerinstallation
- 15 Ersatzpropeller

BATTERIWEARNUNGEN UND BENUTZUNGSRICHTLINIEN

WARNUNG: Lithium-Polymer (LiPo) Batterien sind deutlich brisanter als Alkaline-, NiCd- oder NiMH-Batterien. Alle Anweisungen und Warnungen müssen exakt eingehalten werden um Sachschäden oder Gesundheitsschäden zu vermeiden. Das unsachgemäße Benutzen von LiPo's kann zu Feuer führen. Beim Benutzen, Laden und Transportieren der enthaltenen LiPo-Batterie nehmen sie alle damit verbundenen Risiken in Kauf. Wenn sie mit dieser Vereinbarung nicht einverstanden sind, retournieren sie bitte das komplette Produkt in unbenutzter Verfassung zu dem Händler wo sie es erworben haben.

- Der Akku darf nur an sicheren, gut belüfteten Orten ausserhalb der Reichweite von brennbaren Materialien geladen werden.
- Der Akku darf beim Laden niemals unbeaufsichtigt sein. Beim Laden müssen Sie sich immer in der Nähe befinden um den Ladevorgang zu überwachen und bei Problemen sofort reagieren zu können.
- Nach dem Fliegen/Entladen des Akkus müssen Sie diesen erst abkühlen lassen, bevor Sie ihn erneut laden.
- Zum Laden darf nur das im Set enthaltene Ladegerät oder ein anderes, geeignetes Ladegerät benutzt werden. Ungeeignete Ladegeräte können zu Feuer oder ernsthaften Verletzungen führen.
- Sollte sich jemals der Akku aufblähen oder Anschwellen stoppen sie sofort das Laden/Entladen. Trenne sie schnell den Akku vom Gerät und platzieren sie ihn in einem sicheren Gebiet ohne brennbare Materialien in der Nähe für mindestens 15 Minuten. Das Laden von Akkus die sich aufgebläht haben kann zu Feuer führen. Benutzen sie Akkus die angeschwollen oder aufgebläht sind nicht weiter.
- Bitte tiefentladen sie die Batterie nicht. Das zu starke entladen des Akkus kann zu Beschädigungen führen die die Speicherkapazität des Akkus reduzieren. Dies hat eine verkürzte Flugzeit oder sogar den Defekt des Akkus zur Folge. LiPo Zellen sollten niemals unter 3,0V entladen werden.
- Lagern sie den Akku bei Zimmertemperatur in einer trockenen Umgebung.
- Beim Laden, Transportieren oder kurzzeitigem Lagern des Akkus sollte die Temperaturspanne zwischen 5°C und 49°C liegen. Lagern Sie den Akku niemals in einer heißen Garage, Auto oder setzen ihn direkter Sonneneinstrahlung aus.

Dies kann zu Beschädigungen oder Feuer führen.

- Lassen Sie Batterien, Ladegeräte und Netzteile niemals unbeaufsichtigt während der Benutzung.
- Versuchen Sie niemals tiefentladene, aufgeblähte, beschädigte oder nasse Batterien zu laden.
- Erlauben sie niemals Kindern unter 14 Jahren Batterien zu laden.
- Niemals Batterien mit beschädigten Kabeln laden.
- Versuchen Sie nie die Batterie, das Ladegerät oder das Netzteil selber zu zerlegen.
- Lassen Sie niemals die Batterie, das Ladegerät oder das Netzteil fallen.
- Überprüfen Sie stets den Akku, das Ladegerät und das Netzteil vor dem Laden.
- Überprüfen sie stets die richtige Polung der Anschlüsse vor dem Laden.
- Nach dem Laden muss die Batterie immer vom Ladegerät getrennt werden.
- Unterbrechen sie sofort den Ladevorgang, wenn ein Problem auftritt.

WICHTIGER HINWEIS: Aus Sicherheits- und Qualitätsgründen ist es ratsam die Batterien stets nur teilgeladen zu lagern. Wir empfehlen, die Batterie mit ca. 50% Ladung (ca. 3,85 V pro Zelle) zu lagern; um den korrekten Ladezustand zu ermitteln benötigen Sie ein digitales Voltmeter; viele Computerladegeräte verfügen über entsprechende Funktionen, um den Ladezustand der batterien exakt zu überwachen. Sofern Sie nicht über ausreichendes Wissen und/oder ein entsprechendes Ladegerät verfügen, empfehlen wir, die Batterie keinesfalls komplett vollgeladen zu lagern. Solange die Batterie bei Raumtemperatur für nur ein paar Wochen gelagert wird, ist es am besten diese zumindest teilentladen – aber keinesfalls tiefentladen - nach dem letzten Flug zu lagern.

ZUSÄTZLICHE HINWEISE (entsprechend des gelben Aufklebers auf dem Akku):

- Laden Sie nie mit einem höheren Ladestrom als 1C (Nennkapazität der Batterie)
- Die Ladeschlussspannung darf 4,2 V pro Zelle nicht überschreiten
- Niemals kurzschließen
- Nicht ins Feuer werfen – Explosionsgefahr!
- Beschädigte Batterien entsorgen; Explosionsgefahr!

LADEN DER BATTERIEN

WARNUNG: Lithium-Polymer (LiPo) Batterien sind deutlich brisanter als Alkaline-, NiCd- oder NiMh-Batterien. Alle Anweisungen und Warnungen müssen exakt eingehalten werden um Sachschäden oder Gesundheitsschäden zu vermeiden. Das unsachgemäße Benutzen von LiPo's kann zu Feuer führen. Beim Benutzen, Laden und Transportieren der enthaltenen LiPo-Batterie nehmen sie alle damit verbundenen Risiken in Kauf. Wenn sie mit dieser Vereinbarung nicht einverstanden sind, retournieren sie bitte das komplette Produkt in unbenutzter Verfassung zu dem Händler wo sie es erworben haben.

Laden des LiPo-Flugakkus

Schließen Sie das SC3500-3 Balancer-Ladegerät an eine 100-240V Steckdose oder mit dem mitgelieferten Kabel an eine 12V Steckdose/Zigarettenanzünder in Ihrem Auto an. Wenn das Ladegerät bereit ist zum Laden (grün blinkende LED), stecken Sie das Balancerkabel in das Ladegerät und danach an den Flugakku. Der Ladevorgang (rot blinkende LED) wird sofort beginnen und circa 2 Stunden dauern bis der Akku voll geladen ist.

Laden des Li-Ion ST10 Akkus

Sie können den Akku der ST10 an einer 100-240V Steckdose laden indem Sie ein passendes USB-Netzteil (max. 2,0A) mit dem USB auf MicroUSB-Adapter verwenden. Wenn die ST10 ausgeschaltet ist stecken Sie das Kabel zuerst in das USB-Netzteil und danach in den MicroUSB-Anschluß an der ST10. Nach circa 30-45 Sekunden beginnt die LED-Anzeige für die Batterie blau zu blinken. Wenn die Anzeige durchgehen blau leuchtet ist der Akku voll geladen, das dauert circa 5,5 Stunden bei vollständig entladendem (nicht tiefentladendem) Akku.

Hinweis: Der Netzstecker kann je nach Region oder Land in dem Sie leben verschieden sein. Folgende Versionen sind erhältlich: AU = Australien, EU = Europa, UK = Großbritannien und US = Amerika.

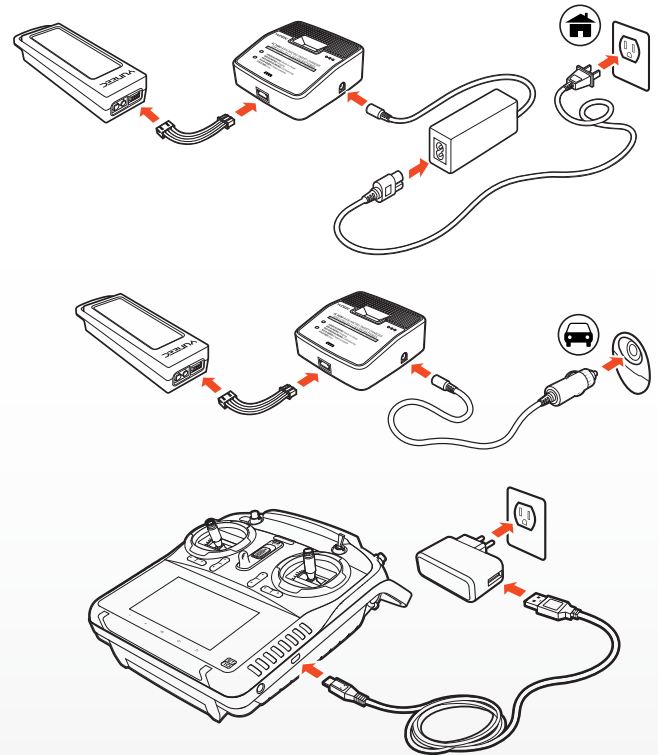

VORBREITUNG DES CGO-2GIMBALS

WARNUNG: Bevor sie den Flugakku einsetzen und den Q500 einschalten MÜSSEN Sie die Sicherung am hinteren Teil des CGO2-Gimbals vorsichtig nach hinten entfernen. Ein Anschalten mit eingebauter Sicherung kann zu Schäden an Q500 oder dem Gimbal führen.

TIPP: Es ist eine gute Idee die Sicherung nach jedem Flug wieder zu installieren um beim Transport mehr Sicherheit zu gewährleisten. Vergessen Sie aber niemals die Sicherung wieder zu entnehmen vor weiteren Flügen.

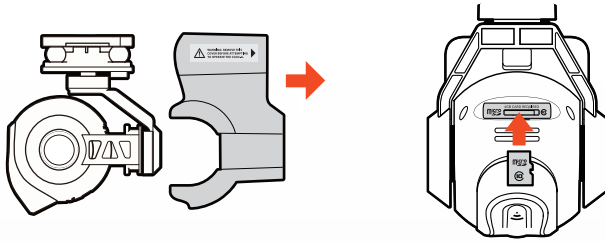

Schritt 1) Entfernen Sie die Sicherung vom hinteren Teil des CGO2-GB durch vorsichtiges Zurückziehen

Schritt 2) Stecken sie die Micro SD Karte in den dafür vorgesehenen Schlitz im CGO2-Gimbal. Sie können die mitgelieferte 8GB Karte benutzen oder jede andere Klasse10 Micro SD Karte bis hin zu 128GB.

Schritt 3) Entfernen Sie vorsichtig die Folie von der Kameralinse.

INSTALLIEREN DER PROPELLER

WARNUNG: Wir empfehlen das Tragen von Handschuhen und ein Agieren mit äußerster Vorsicht beim Installieren der Propeller.

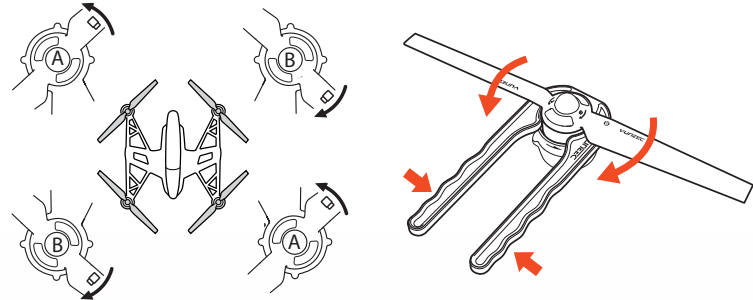

Jeder Motor und Propeller ist mit „A“ oder „B“ gekennzeichnet um eine einfache Installation an den richtigen Positionen zu gewährleisten (Installieren Sie Propeller mit „A“ auf Motoren mit „A“ und bei „B“ genauso).

WICHTIGER HINWEIS: Es ist NICHT möglich einen Propeller „A“ auf einen Motor „B“ aufzuschrauben. Die Gewinde sind entgegengesetzt.

Schritt 1) Benutzen Sie das Spezialwerkzeug (enthalten) um die Motoren festzuhalten.

ACHTUNG: Ziehen Sie die Rotoren nicht zu fest an, wenn Sie das Spezialwerkzeug benutzen.

Schritt 2) Installieren Sie einen passenden Rotor auf den zugehörigen Motor. Drehen Sie so lange, bis Sie einen Widerstand der Gummiringe an den Gewinden der Motoren spüren.

Schritt 3) Wiederholen Sie Schritt 1 und 2 für die anderen 3 Rotoren/Motoren.

Q500, CGO2-GB UND ST10 ÜBERSICHT

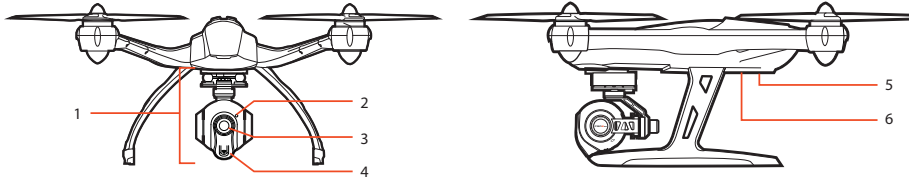

Q500 / CGO2-GB

- 1 CGO2-GB Gimbal Kamera
- 2 Kamera LED-Statusanzeige
- 3 Kameralinse
- 4 5,8GHz-Antenne
- 5 Haupt LED-Statusanzeige
- 6 An/Aus-Schalter

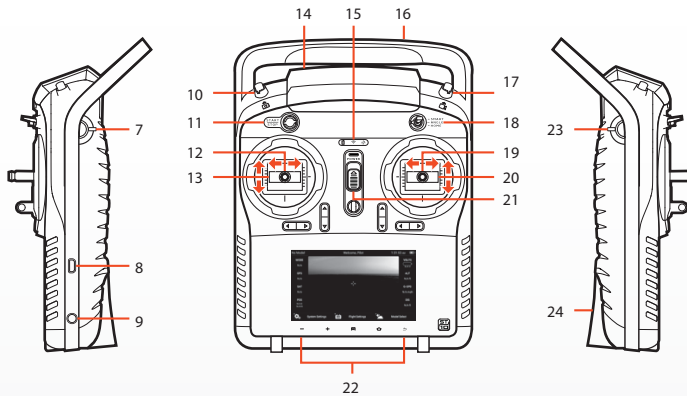

ST10

- 7 Proportionaler Geschwindigkeitsschieberegler
- 8 USB-Anschluss / Ladeanschluss
- 9 Audio/Kopfhörerbuchse
- 10 Auslöser für Fotos
- 11 Start/Stop-Schalter für die Motoren
- 12 Höhenruder/Steigung Kontrolle (für Mode1 und Mode2)
- 13 Beschleunigen/Höhe-Kontrolle (für Mode 2)
Höhenruder/Steigung-Kontrolle (für Mode 1)
- 14 5,8GHz Antenne (im Gehäuse verbaut)
- 15 Statusanzeige (Senderakku, 5,8GHz WiFi und GPS)
- 16 2,4GHZ Antenne (im Gehäuse verbaut)
- 17 Start/Stop für Videoaufnahme
- 18 Auswahlschalter für Flugmodi
- 19 Querruder (für Mode1 und Mode2)
- 20 Höhenruder/Steigung (für Mode2)
Beschleunigen/Höhe Controlle (für Mode1)
- 21 An/Aus-Schalter
- 22 Lautstärke und Navigation Touch-Knöpfe
(Lauter/Leiser/Menü/Home/Zurück)
- 23 CGO2-GB Pitch-Schieberegler
- 24 SD-Kartenslot (unter dem Senderakku)

Die ST10 ist mit einem eingebauten Lüfterventilator, Vibrationsalarm und akustischem Alarm ausgestattet.

WICHTIGER HINWEIS: Auch, wenn die ST10 mit digitalen Trims ausgestattet ist, so sind Diese inaktiv während Sie den Q500 fliegen.

ST10 ANZEIGE

Die ST10 ist mit einem Touchscreen ausgestattet der es dem Benutzer erlaubt diverse Einstellungen zu tätigen und eine Echtzeitübertragung der Bilddaten während des Fluges ermöglicht.

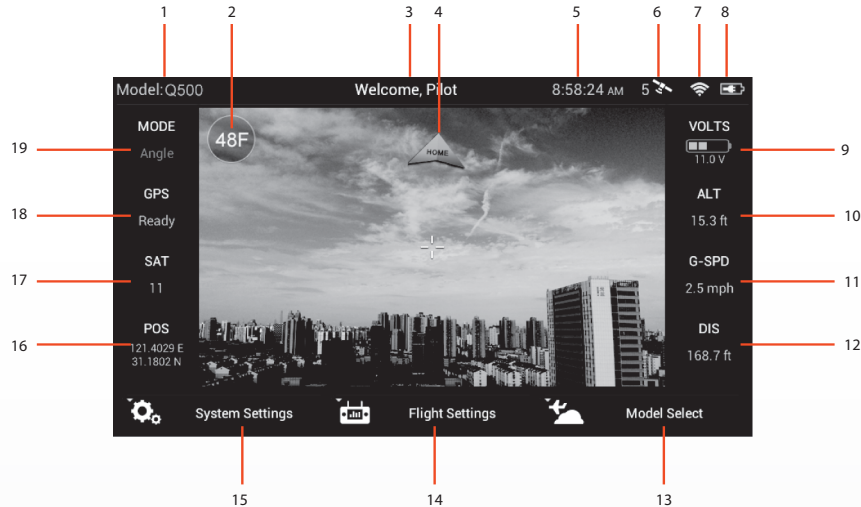

- 1 Modellname
- 2 Anzeige der Bilder pro Sekunde bei Videoaufnahmen
- 3 Statusanzeige
- 4 Richtung den Home-Punktes
- 5 Uhrzeit
- 6 GPS Status und Nummer der gefundenen Satelliten
- 7 5,8GHz WiFi Video Link Status
- 8 ST10 Batteriestatus
- 9 Q500 Batteriespannung
- 10 Höhe des Q500 (zum Boden)
- 11 Geschwindigkeit des Q500
- 12 Entfernung zum Home-Punkt
- 13 Modellauswahl
- 14 Flugeinstellungen
- 15 Systemeinstellungen
- 16 Position des Q500 nach Längen-/Breitengraden
- 17 Anzahl der Satelliten für den Q500
- 18 GPS Status des Q500
- 19 Flugmodus des Q500

TIPP: Doppelklicken auf den Touchscreen öffnet den Vollbildmodus, erneutes Doppelklicken verkleinert das Bild wieder.

WARNUNG: Versuchen Sie NIEMALS den Q500 per First Person View (FPV) zu fliegen. Es gibt eine geringe Verzögerung in der Übertragung von der CGO2-GB zur ST10. Daher ist die Übertragung nur zur Überprüfung der geschossenen Fotos und aufgenommenen Videos zu nutzen, und nicht zum Fliegen! Das Fliegen per FPV kann zum Absturz führen und somit den Q500 oder fremden Eigentum beschädigen oder zu ernsthaften Verletzungen führen.

WICHTIGER HINWEIS: Das gleichzeitige Anzeigen des Videosignals der CGO2-GB auf 2 Geräten wird nicht empfohlen, da es zu erheblichen Verzögerungen führen kann.

ST10 ZUBEHÖR

Für eine bessere Handhabung der ST10 können Sie den mitgelieferten Haltegurt installieren. Außerdem können Sie den mitgelieferten Sonnenschutz für das LCD Display installieren um auch bei direkter Sonneneinstrahlung das Display erkennen zu können.

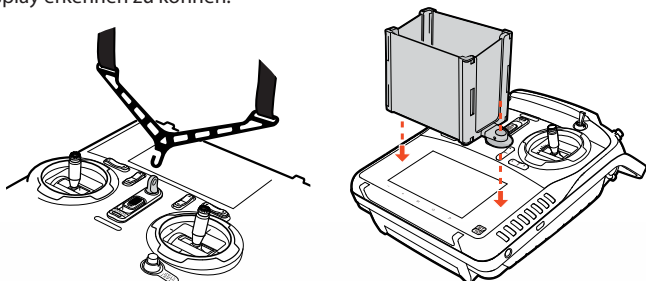

Tipp: Es kann schon helfen eine entspiegelte Schutzfolie auf das Display aufzubringen um auch bei geringer Sonneneinstrahlung noch sehen zu können.

FLUGSTEUERUNG

HINWEIS: Die Informationen in Diesem und den folgenden Abschnitten bezieht sich auf die Steuerung mit der ST10 Fernbedienung in „Mode 2“. Der linke Stick regelt die Geschwindigkeit (Steigung) und das Ruder (Yaw links/rechts). Wenn der linke Stick während des Fluges in der Grundposition ist, wird der Q500 die aktuelle Höhe halten. Bewegen Sie den Stick nach oben, wird auch der Q500 anfangen zu steigen und bewegen Sie den Stick nach unten, wird der Q500 die Höhe verringern. Je weiter Sie den Stick von der Grundposition wegbewegen, desto schneller wird der Q500 steigen oder sinken.

WICHTIGER HINWEIS: Die maximale Höhe ist im Smart und Angle Modus auf

122m (400 Fuß) über dem Boden begrenzt. Obwohl dieses Limit mit dem USB Interface und Software verändert werden kann, raten wir eindringlich die voreingestellten Daten beizubehalten.

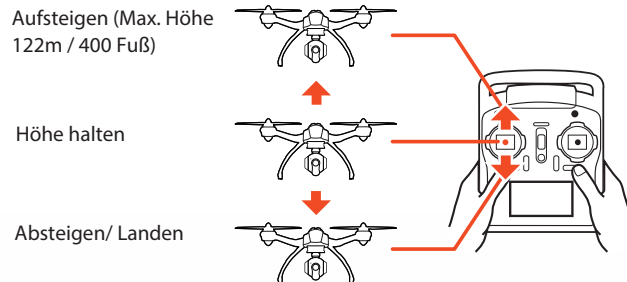

Bewegen Sie den Stick nach links, wird sich die Nase des Q500 über die vertikale Achse nach links drehen (yaw). Bewegen Sie den Stick nach rechts wird sich die Nase nach rechts drehen.

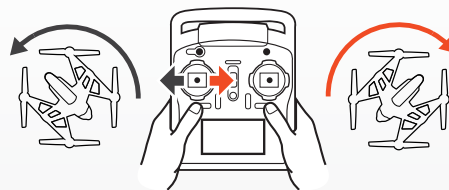

PROPORTIONALER GESCHWINDIGKEITSREGLER

Der proportionale Geschwindigkeitsregler an der rechten Seite der ST10 erlaubt Ihnen die Geschwindigkeit beim steigen/sinken und anderen Befehlen zu verändern. Nutzen Sie die Schildkröten-Einstellung für langsames Ausführen Ihrer Befehle (Am besten für unerfahrene Piloten und benötigt, wenn zwischen 1500m und 2500m geflogen wird).

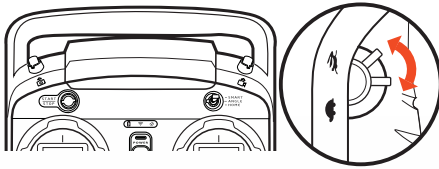

AUSWÄHLEN EINES FLUGMODUS

Die ST10 ist mit 3 verschiedenen Flugmodi ausgestattet die mit dem Modus-Schalter in der rechten, oberen Ecke über dem rechten Steuerknüppel ausgewählt werden können.

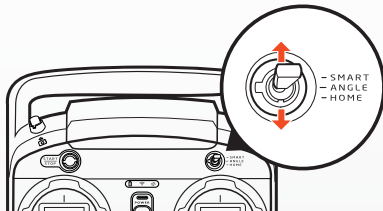

FLUGSTEUERUNG SMART MODUS

Ist der Modus-Schalter ganz oben, so befindet sich der Q500 im Smart Modus.

Obwohl wir empfehlen das Fliegen im Angel Modus so schnell wie möglich zu erlernen, so ist der Smart Modus die beste Wahl für unerfahrene Piloten um sich einzufliegen und auch um die „Follow me“-Funktion zu nutzen.

Im Smart Modus wird der Q500 immer in die Richtung fliegen in die der rechte Steuerknüppel vom Piloten ausgehend bewegt wird, egal in welche Richtung die Nase zeigt. Wenn Sie also den Knüppel nach rechts bewegen, wird der Q500 sich unabhängig der Position der Nase auch nach rechts bewegen, auch, wenn er sich gerade dreht. Der Modus kann auch hilfreich sein für Piloten, wenn sie die Orientierung beim Fliegen im Angle Modus verloren haben.

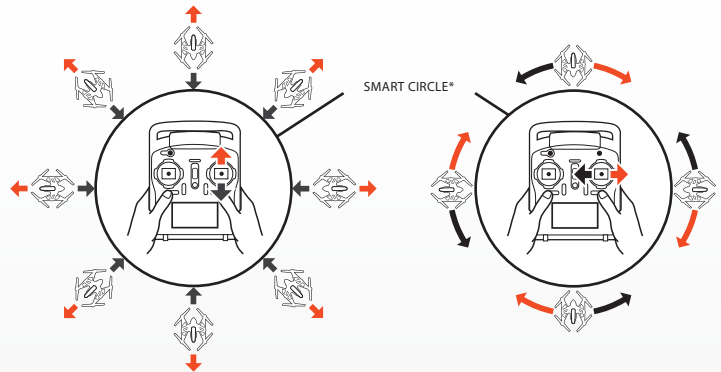

*Ø 52 feet / 16 meters

Dank der „Follow me“ Funktion wird der Q500 dem Piloten, basierend auf der Position der ST10, folgen. „Follow me“ wird freigeschaltet sobald mit 6 oder mehr Satelliten kommuniziert wird. Ist „Follow me“ aktiv, dann wird die Status-LED alle 3 Sekunden weiß blinken. Leuchtet die Status-LED wieder durchgehend grün, so ist „Follow me“ Funktion wieder deaktiviert.

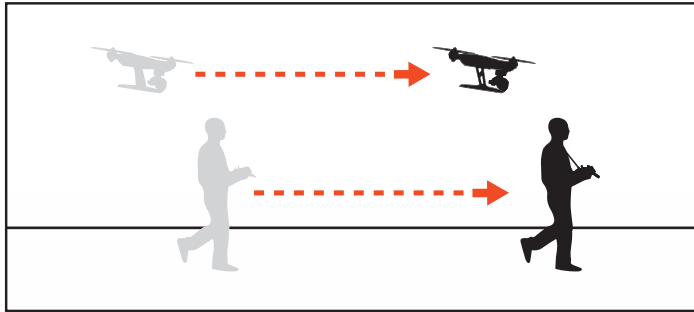

Wenn Sie „Follow me“ nutzen denken Sie bitte stets daran, dass der Q500 auf direktem Wege der ST10 folgen wird und nicht in der Lage ist Objekte zu lokalisieren. Piloten, die während des Fluges ihre Position in der Höhe verändern, sollten dies auch berücksichtigen.

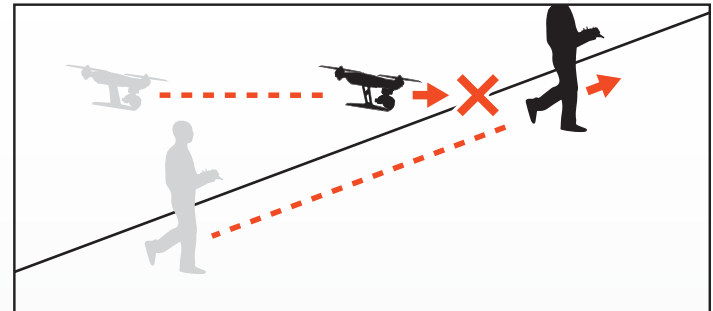
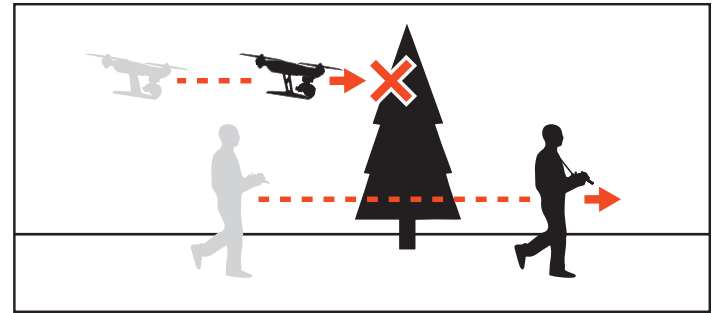

Zusätzliche Smart Modus Features:

SMART CIRCLE

In den meisten Fällen wird der Smart Circle den Q500 circa 8m / 26 Fuß von Ihnen entfernt halten solange Sie sich 8 m /26 Fuß hinter dem Q500 positionieren.

GEO FENCE

Hierbei handelt es sich um eine virtuelle Barriere, die den Q500 daran hindert sich mehr als 91m (300 Fuß) von Ihnen zu entfernen. Obwohl dieses Limit mit dem USB Interface und Software verändert werden kann, raten wir eindringlich die voreingestellten Daten beizubehalten.

WARNUNG: Der Smart Modus funktioniert nur, wenn der Q500 ein akzeptables GPS-Signal hat. Wenn Sie im Smart Modus abheben und der Q500 verliert das GPS-Signal, dann wird er automatisch in den Angle Modus umschalten. Deshalb empfehlen wir ausdrücklich sich so schnell wie möglich mit dem Fliegen im Angle Modus vertraut zu machen. Andernfalls, wenn das GPS-Signal verloren wird und Sie sind nicht in der Lage im Angle Modus zu fliegen, dann ist es möglich das Sie einen Crash verursachen oder der Q500 unkontrolliert davonfliegt.

WICHTIGER HINWEIS: Unfallschäden und „Fly aways“ werden nicht von der Garantie abgedeckt.

FLUGSTEUERUNG ANGLE MODUS

Ist der Modus Schalter in der mittleren Position, dann ist der Q500 im Angle Modus (auch Piloten Modus genannt).

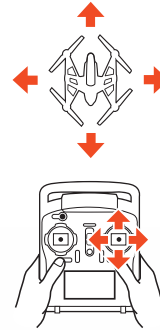

Der Angle Modus ist für erfahrenere Piloten gedacht, weil der Q500 sich hier von der Ausrichtung der Nase her in die Richtung bewegt in die der Steuerknüppel bewegt wird. Wenn Sie also den rechten Knüppel nach links bewegen, wird der Q500 nach links kippen und sich somit nach links bewegen. Ausgehend davon, dass die Nase von Ihnen wegzeigt. Zeigt die Nasi in Ihre Richtung, so wird sich der Q500 aus Ihrer Sicht nach rechts bewegen.

Zusätzliche Angle Modus Features:

POSITION HALTEN UND HÖHE HALTEN

Der Q500 wird seine Position automatisch halten (wenn das GPS Signal ausreichend ist) und auch die Höhe halten, wenn der rechte Knüppel in der Grundposition ist.

WARNUNG: Wenn Sie den Q500 im Angle Modus nicht beherrschen kann es zu Unfällen oder „Fly aways“ kommen.

WICHTIGER HINWEIS: Unfallschäden und „Fly aways“ werden nicht von der Garantie abgedeckt.

FLUGSTEUERUNG HOME MODUS

Wenn der Modus Schalter in der unteren Position ist, dann ist der Q500 im Home Modus (Auch bekannt als „Coming Home“ Funktion).

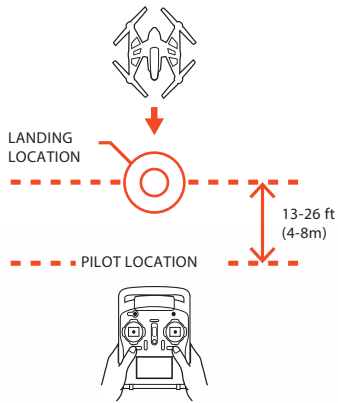

Im Home Modus wird das „Follow me“ Feature den Q500 automatisch und auf direktem Weg zur aktuellen Position des Piloten zurückfliegen und automatisch in einem Bereich von 4-8m (13-26 Fuß) vor dem Piloten landen. Diese Funktion ist besonders hilfreich für unerfahrene Piloten die noch Probleme haben den Q500 zu landen. Auch bei Orientierungsverlust ist diese Funktion sehr hilfreich, aktivieren Sie einfach den Home Modus und der Q500 wird sich zu Ihnen ausrichten. Sobald Sie dann die Orientierung zurückerlangt haben, können Sie

wieder in den Angle Modus umschalten. Und sollte der Q500 jemals die Verbindung zur ST10 verlieren, dann wird er automatisch in den Home Modus wechseln. Wenn der Home Modus aktiviert ist, wird der Q500 wie folgt reagieren:

A) Wenn Sie gerade höher als 10m (33 Fuß) fliegen, dann wird der Q500 die aktuelle Höhe beibehalten, zum Home Point zurückkehren und vertikal absteigen bis er gelandet ist.

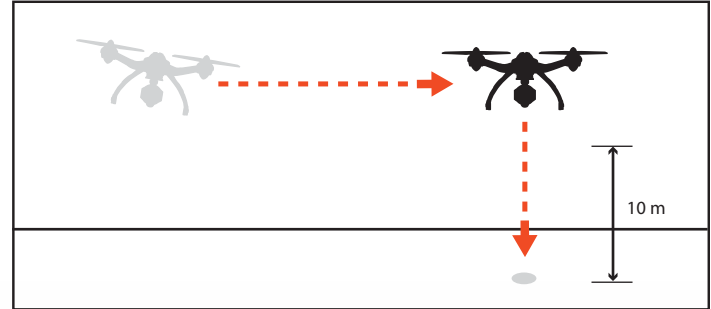

B) Wenn Sie gerade niedriger als 10m (33 Fuß) fliegen, dann wird der Q500 erst auf 10m (33 Fuß) aufsteigen und dann zum Home Point zurückkehren und vertikal absteigen bis er gelandet ist.

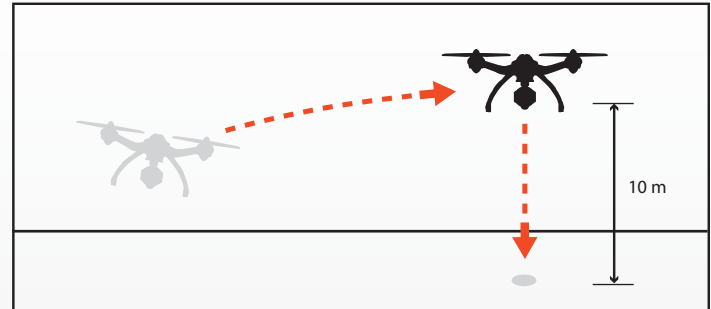

ACHTUNG: Sie müssen sicherstellen, dass zwischen Ihnen und dem Q500 keine Objekte sind mit denen der Q500 in Kontakt kommen könnte. Während Sie im Home Modus sind haben Sie nur begrenzte Möglichkeiten in den Flug einzugreifen. Wenn Sie also einem Objekt ausweichen müssen, dann empfehlen wir ausdrücklich in den Smart oder Angle Modus zu schalten und auszuweichen. Danach können Sie wieder in den Home Modus wechseln.

WARNUNG: Der Smart Modus funktioniert nur, wenn der Q500 ein akzeptables GPS-Signal hat. Wenn Sie im Smart Modus abheben und der Q500 verliert das GPS-Signal, dann wird er automatisch in den Angle Modus umschalten. Deshalb empfehlen wir ausdrücklich sich so schnell wie möglich mit dem Fliegen im Angle Modus vertraut zu machen. Andernfalls, wenn das GPS-Signal verloren wird und Sie sind nicht in der Lage im Angle Modus zu fliegen, dann ist es möglich das Sie einen Crash verursachen oder der Q500 unkontrolliert davonfliegt.

WICHTIGER HINWEIS: Unfallschäden und „Fly aways“ werden nicht von der Garantie abgedeckt.

LED STATUSANZEIGE

LED-STATUSANZEIGE WÄHREND DER INBETRIEBNAHME

- Initialisierung läuft
- Initialisierung fehlgeschlagen
- Der Q500 ist im Bindemodus
- Der Q500 ist nicht mit dem Transmitter verbunden
- Der Q500 befindet sich in einer Flugverbotszone*

- Blinkt rot, grün und blau (2x pro Sekunde)
- Pulsiert rot (3x pro Sekunde)
- Blinkt sehr schnell orange (10x pro Sekunde)
- Blinkt schnell blau (5x pro Sekunde)
- Blinkt schnell rot und weiß (5x pro Sekunde)**

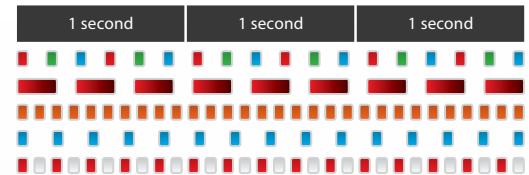

*Bitte entnehmen Sie der Bedienungsanleitung weitere Informationen zu Flugverbotszonen.

LED-STATUSANZEIGE VOR/WÄHREND DES FLIEGENS

- Der Q500 ist im Smart Modus mit GPS-Lock
- Der Q500 ist im Smart Modus ohne GPS-Lock

- Leuchtet durchgehend grün
- Blinkt grün (3x pro Sekunde) dann aus (für 1 Sekunde)

- Der Q500 ist im Orientierungs Modus mit GPS-Lock
- Der Q500 ist im Orientierungs Modus ohne GPS-Lock

- Leuchtet durchgehend lila
- Blinkt lila (3x pro Sekunde) dann aus (1 Sekunde)

- Der Q500 ist im Home Modus
- Erste Stufe der Ladezustandswarnung

- Blinkt schnell rot (5x pro Sekunde)
- Blinkt alle 3 Sekunden rot, grün und blau

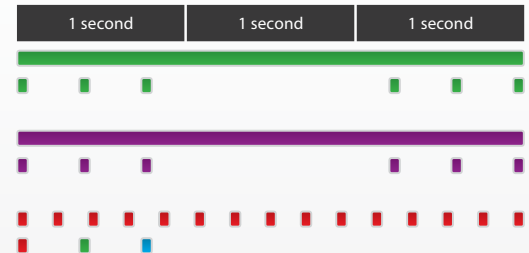

- Zweite Stufe der Ladezustandswarnung
- GPS Signal verloren
- Kompass muss kalibriert werden

LED-STATUSANZEIGEN UNTER DEN MOTOREN

- Niederspannungsbatteriewarnung
- GPS deaktiviert / verloren

LED-STATUSANZEIGEN IM KALIBRIERUNGSMODUS

- Kompasskalibrierungsmodus eingegeben
- Kompasskalibrierung gestartet
- Beschleunigungsmesserkalibrierung gestartet
- Beschleunigungsmesserkalibrierung eingegeben/
Datensammlung beendet
- Kalibrierung fehlgeschlagen

CGO2-GB KAMERA LED-STATUSANZEIGE

- WiFi/ Kamerainitialisierung im Gange
- MicroSD Karte, Fehler oder keine Karte eingelegt
- Bereit
- Foto wird aufgenommen
- Video wird aufgenommen

Blinkt durchgehen rot, grün und blau
Blinkt lila (1x pro Sekunde)
Blinkt 2x orange zwischen jeder LED Anzeige
(während des Fliegens)



Blinkt schnell (5x pro Sekunde)
Flash 3 Verbindungen pro Sekunde dann aus 1 Sekunde

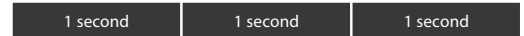

Blinkt langsam rot und grün (2x pro Sekunde)
Blinkt schnell rot und grün (5x pro Sekunde)
Blinkt schnell rot, grün und blau (3x pro Sekunde)
Blinkt langsam rot, grün und blau (1x pro Sekunde)

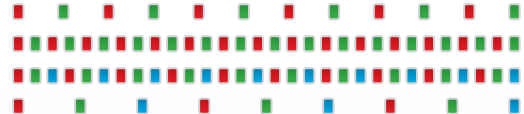

Leuchtet durchgehend weiß



Leuchtet durchgehend rot
Blinkt gelb (1x pro Sekunde)
Leuchtet durchgehend grün
Leuchtet lange blau (1x für 2 Sekunden)
Blinkt langsam grün und blau (1x alle 2 Sekunden)



FOTOS UND VIDEOS AUFNEHMEN

Die ST10 Fernbedienung integriert nahtlos die Kontrollelemente für die CGO2-GB, Sie können also ganz einfach Fotos und Videos aufnehmen indem Sie integrierten Knöpfe an der Oberseite der ST10 benutzen.

FOTO AUFNEHMEN

Drücken Sie den Knopf oben links an der ST10, Sie hören ein Verschluss-Geräusch wie bei einer normalen Kamera und die LED an der CGO2-GB wird statt rot nun blau leuchten. Es dauert ca. 5 Sekunden bis ein Foto aufgenommen und abgespeichert ist, dann können Sie ein neues Foto aufnehmen.

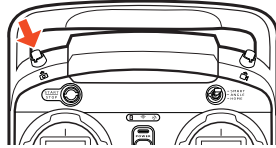

WICHTIGER HINWEIS: Sie können keine Fotos aufnehmen während ein Video aufgenommen wird. Sie müssen ERST die Videoaufnahme beenden um Fotos aufzunehmen.

VIDEO AUFNEHMEN

Drücken Sie den Knopf oben rechts an der ST10, Sie werden ein akustisches Signal hören für jeden Start/Stop der Videoaufnahme. Während einer Videoaufnahme blinkt die LED an der CGO2-GB blau und grün und es erscheint ein roter Punkt neben der Länge der Aufnahme oben rechts in der Ecke des ST10-Displays.

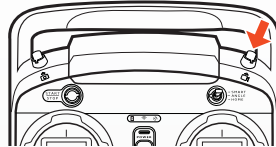

WICHTIGER HINWEIS: Sie können bei der Videoaufnahme zwischen 48, 50 und 60 Bildern pro Sekunde wählen indem Sie den Knopf in der oberen linken Ecke des ST10-Displays betätigen. Bedenken Sie dabei, dass die Live-Wiedergabe im Display bei 48 und 50 BpS weniger Verzögerung hat als bei 60 BpS.

Der Schieberegler an der linken Seite der ST10 erlaubt es Ihnen die Neigung (Pitch) der Kamera von geradeaus (Regler ist ganz nach oben geschoben) nach unten (Regler ist ganz nach unten geschoben) zu verändern. Natürlich ist auch eine Position dazwischen problemlos einstellbar.

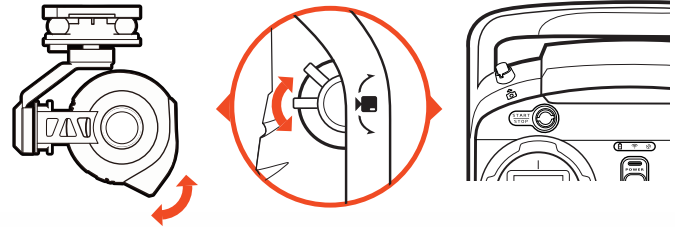

TIPP: An der Rückseite der CGO2-GB befindet sich ein einstellbares Kontergewicht. Dieses Gewicht wurde in der Fabrik eingestellt um die bestmögliche Balance und Performance zu gewährleisten, es muss also normalerweise NICHT mehr verstellt werden. Sollten Sie dennoch feststellen, dass die CGO2-GB im eingeschalteten Zustand ein summendes Geräusch abgibt, dann drehen Sie vorsichtig an dem Kontergewicht bis das Summen aufhört um eine bestmögliche Balance und Performance wiederherzustellen.

EINSETZEN DER FLUGBATTERIE

Nachdem die Flugbatterie voll geladen ist, ist sie bereit in den Q500 eingesetzt zu werden.

WICHTIGER HINWEIS: Stellen Sie den Q500 auf einen festen Untergrund während Sie die Batterie einsetzen.

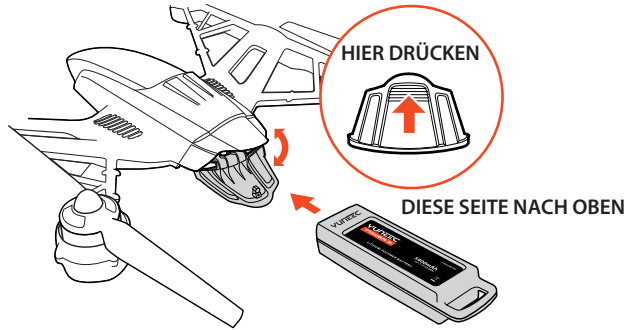

Schritt 1) Drücken Sie gegen den oberen Bereich der Batterieklappe um den Verschluss zu entriegeln und die Klappe zu öffnen.

Schritt 2) Führen Sie die Batterie mit der Seite nach oben ein, die einen Pfeil mit der Aufschrift UP aufweist. Halten Sie die Batterie am Henkel und führen Sie sie so weit ein, bis Sie merken das der Stecker eingerastet ist.

HINWEIS: Wenn Sie die Batterie nicht in der richtigen Lage einführen, dann ist es nicht möglich das die Stecker einrasten.

Schritt 3) Schließen Sie die Klappe durch erneutes drücken im oberen Bereich der Klappe.

HINWEIS: Sollte die Klappe sich nicht schließen lassen, weil sie die Batterie berührt, dann ist die Batterie nicht weit genug oder falsch eingesetzt.

GPS FUNKTIONSWEISE

Der Q500 benötigt ein akzeptables GPS Signal bevor die Motoren gestartet und geflogen werden kann. Das bedeutet, es kann nur draußen auf offenen, freien Flächen frei von Personen, Fahrzeugen oder anderen Objekten geflogen werden. Um ein akzeptables GPS Signal zu gewährleisten ist es notwendig, dass die im oberen Teil des Q500 installierte Antenne stets ein freies Feld zum Himmel hat (mindestens 100° Sichtfeld benötigt).



WARNUNG: Fliegen Sie NIE in der Nähe von oder zwischen großen Gebäuden oder Objekten, in der Nähe von oder unter dichter Vegetation, Dächern oder in Hallen und Räumlichkeiten. Versuchen Sie NICHT den Q500 mit eingeschaltetem GPS in Gegenden zu fliegen mit schlechtem GPS Empfang. Uns schalten Sie NIE das GPS ab, wenn Sie nicht in der Lage sind den Q500 im Angle Modus ohne GPS Unterstützung zu kontrollieren. Sie übernehmen die alleinige Verantwortung für Abstürze und „Fly aways“.

Sollte der Q500 einmal das GPS Signal verlieren ist er nur noch im Angle Modus fliegbar. Smart und Home Modus inklusive aller Zusatz-Features sind nicht mehr verfügbar. Die LED Statusanzeige wird nun lila blinken und die Status-LED unter den Motoren blinken 3x pro Sekunde gefolgt von 1 Sekunde ohne Blinken wenn das GPS Signal verloren gegangen (oder ausgeschaltet) ist.

Wenn die GPS Verbindung wieder verfügbar ist (nach 5-10 Sekunden akzeptablem GPS Signal) sind Smart und Home Modus wieder verfügbar.

WARNUNG: Die Unterbrechung des GPS Signals kann zu einem Absturz oder „Fly away“ führen!

WICHTIGER HINWEIS: Unfallschäden und „Fly aways“ werden nicht von der Garantie abgedeckt.

FLUGVERBOTSZONEN

Auch mit einem akzeptablen GPS Signal wird es nicht möglich sein die Motoren zu starten und abzuheben, wenn Sie sich in einer Flugverbotszone befinden. Diese befinden sich in einem Radius von 6,5km (4 Meilen) um die meisten großen Flughäfen.

VORBEREITUNG ZUM FLIEGEN

WARNUNG: Vor dem Fliegen MÜSSEN Sie alle HINWEISE UND WARNUNGEN sowie die SICHERHEITSHINWEISE am Anfang dieser Anleitung gelesen und verstanden haben. Eine falsche Handhabung dieses Produktes sind ein Sicherheitsrisiko das zu Beschädigungen am Produkt und/oder an Eigentum oder sogar zu schweren Verletzungen führen kann.

WARNUNG: Benutzen Sie den Q500 in offenen Gebieten (ungefähr 1000 Quadratmeter oder mehr) die frei von Personen, Fahrzeugen, Bäumen und anderen Objekten sind. Fliegen Sie niemals in der Nähe oder über Menschenmengen, Flughäfen oder Gebäuden. Versuchen Sie niemals den Q500 in der Nähe von großen Gebäuden oder Objekten zu fliegen, die ein freies Sichtfeld zum Himmel stören (mindestens 100° Sichtfeld benötigt).

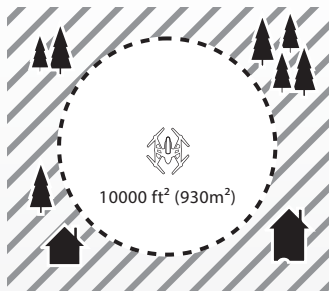

Versuchen Sie niemals den Q500 in der Nähe von großen Gebäuden oder Objekten zu fliegen, die ein freies Sichtfeld zum Himmel stören (mindestens 100° Sichtfeld benötigt).

Nachdem Sie eine geeignete Flugzone gefunden haben befolgen Sie bitte die folgenden Schritte:

Schritt 1) IMMER erst die ST10 anschalten, und Ihr erlauben vollständig hochzufahren, bevor Sie den Q500 anschalten.

WICHTIGER HINWEIS: Wenn Sie ein Flugneuling sind, dann raten wir dringlich dazu den Modus Schalter ganz nach oben auf den Smart Modus zu stellen. Sollten Sie bereits über genügend Flugerfahrung verfügen, dann können Sie auch die mittlere Schalterposition wählen (Angle Modus).

Schritt 2) Platzieren Sie den Q500 auf einer festen, ebenen Fläche und schalten Sie den Q500 dann ein. SIE DÜRFEN DEN Q500 JETZT WÄHREND DER INITIALISIERUNG NICHT MEHR ANFASSEN ODER BEWEGEN. Die LED Statusanzeige am Q500 wird nach der erfolgreichen Initialisierung einen der folgenden Codes anzeigen:

- Der Q500 ist im Smart Modus mit GPS Lock: Durchgehendes, grünes Leuchten
- Der Q500 ist im Smart Modus ohne GPS Lock: 3x pro Sekunde grünes Blinken, danach 1 Sekunde aus
- Der Q500 ist im Angle Modus mit GPS Lock: Durchgehendes, lila Leuchten
- Der Q500 ist im Angle Modus ohne GPS Lock: 3x pro Sekunde lila Blinken, danach 1 Sekunde aus



Schritt 3) Wenn der Q500 kein GPS Lock erreichen kann, dann bringen Sie den Copter bitte an einen anderen Startplatz. Den Copter noch einmal ausschalten und wieder einschalten, oder sollte der Copter automatisch ein GPS Lock herstellen mit nächsten Schritt fortfahren.

Schritt 4) Stellen Sie sich ca. 8m (26 Fuß) hinter den Q500.

Schritt 5) Drücken und halten Sie den roten START/STOP Knopf für ungefähr 3 Sekunden um die Motoren zu starten. Sie können auch den linken Steuerknüppel ganz nach unten, dann ganz nach links, dann ganz nach rechts und zum Schluss zurück in die Grundposition bewegen um die Motoren zu starten.

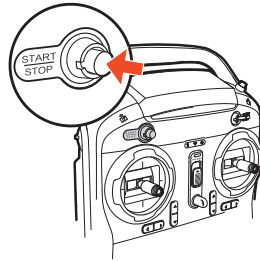

FLIEGEN

ABHEBEN



WARNUNG: NICHT BEI WINDSTÄRKEN VON MEHR ALS 8–12 MPH (13–19 KMH) FLIEGEN!

Um abzuheben bewegen Sie den linken Steuerknüppel langsam nach oben. Der Q500 wird nun abheben und langsam an Höhe gewinnen (wenn nicht, den Stick etwas mehr nach oben bewegen bis er abhebt). Wenn Sie die gewünschte Höhe erreicht haben bewegen Sie den Stick in die Grundposition zurück.

FLIEGEN

Nehmen Sie sich Zeit um zu lernen wie der Q500 auf die verschiedenen Befehle reagiert während des Fluges. Im Smart Modus wird sich der Q500 vom Piloten ausgehen immer in die Richtung bewegen, in die der Stick bewegt wird. Egal wohin die Nase zeigt. Im Angle Modus wird der Q500 sich in die Richtung bewegen in die der Stick bewegt wird, ausgehend davon wo die Nase des Q500 hinzeigt (und die Geschwindigkeit der Bewegungen hängt davon ab wie doll Sie den Stick bewegen). Bitte sehen Sie sich auch die zugehörigen Abschnitte in dieser Anleitung zum Smart Modus und Angle Modus an.

WICHTIGER HINWEIS: Sollten Sie jemals das Gefühl haben die Kontrolle über den Q500 zu verlieren, dann lassen Sie einfach die beiden Steuerknüppel los und der Q500 wird sich selber stabilisieren und die Position halten (Wenn ein akzeptables GPS Signal anliegt). Sie können auch den Home Modus aktivieren, damit der Q500 automatisch zurückkommt und landet.

LANDEN

Es gibt zwei Möglichkeiten den Q500 zu landen:

- 1) Positionieren Sie den Q500 über der Stelle wo Sie landen möchten. Bewegen Sie den linken Steuerknüppel langsam nach unten. Der Q500 wird langsam seine Höhe verringern und landen. Nach dem landen drücken und halten Sie für 3 Sekunden den roten START/STOP Knopf um die Motoren zu stoppen.
- 2) Aktivieren Sie den Home Modus und der Q500 wird automatisch zum Home Point zurückkehren und selbstständig landen.

WARNUNG: Landen Sie nach der ersten Stufe der Batteriestandswarnung so schnell wie möglich, bzw. landen sie umgehend nach der zweiten Stufe der Batteriestandswarnung (werden durch die Vibrationen und akustischen Signale der ST10 und den Status LED's unter den Motoren angezeigt). Und sollte jemals die Batteriespannung im Display der ST10 weniger als 10,7V betragen, dann müssen Sie auch umgehend landen.

NACH DEM LANDEN

Schalten Sie **IMMER** erst den Q500 aus, bevor Sie die ST10 ausschalten. Dann entnehmen Sie bitte den Flugakku aus dem Q500 und erlauben Ihm auf Zimmertemperatur abzukühlen bevor Sie den Akku erneut laden.

WARNUNG: Lassen Sie die ST10 und den Q500 NIEMALS angeschaltet und lassen Sie ebenfalls NIEMALS den Flugakku im Q500, dies kann zu Tiefentladungen führen und die Batterien beschädigen. Tiefentladungen können Batterien so beschädigen, dass die Kapazität stark abnimmt oder die Batterie komplett unbrauchbar wird.

WICHTIGER HINWEIS: Batterieschäden, Unfallschäden und „Fly aways“ werden NICHT von der Garantie abgedeckt.

GPS ABSCHALTEN

WARNUNG: Smart und Home Modus mit allen Features funktionieren nur, wenn das GPS aktiv ist und der Q500 ein akzeptables GPS Signal empfängt. Wenn Sie das GPS abschalten kann der Q500 lediglich im Angle Modus geflogen werden. Wenn Sie nicht in der Lage sind den Q500 im Angle Modus zu bedienen, kann dies zu Unfällen oder „Fly aways“ führen.

WICHTIGER HINWEIS: Unfallschäden und „Fly aways“ werden nicht von der Garantie abgedeckt.

Wir empfehlen das GPS nicht abzuschalten, besonders nicht, wenn Sie ein Flugneuling sind. Wenn Sie ein erfahrener Pilot sind der im Stande ist den Q500 auch im Angle Modus gut zu beherrschen und Sie sich sicher sind weit genug von Flugverbotszonen entfernt zu sein, dann können Sie das GPS abschalten. Schalten Sie das GPS auf keinen Fall ab, wenn Sie nicht bereit sind die volle Verantwortung für Abstürze und „Fly aways“ zu übernehmen.

WICHTIGER HINWEIS: Jedes Mal, wenn Sie den Q500 anschalten wird er sich wieder mit dem GPS verbinden (auch, wenn Sie beim letzten Flug das GPS abgeschaltet haben).

Schritt 1) Wenn die ST10 und der Q500 eingeschaltet und verbunden sind (und die Motoren sich NICHT drehen), bewegen Sie den proportionalen Geschwindigkeitsregler auf der rechten Seite der ST10 in die oberste (Hase) Position.

Schritt 2) Bewegen Sie den rechten Steuerknüppel ganz nach rechts und halten Sie ihn dort bis Schritt 3 beendet ist.

Schritt 3) Bewegen Sie den Modus Schalten von Smart zu Home und wieder zurück, das ganze 4x in ca. 3 Sekunden.

Wenn Das GPS erfolgreich abgeschaltet wurde wird der Q500 ein akustisches Signal von sich geben und der GPS Status im Display der ST10 wird „Disabled“ anzeigen. Ausserdem wird die LED Statusanzeige lila blinken und die Status LED's unter den Motoren werden 3x pro Sekunde blinken und dann eine Sekunde aus sein.

GRAFISCHES USER INTERFACE (GUI)

Sie können die aktuellste GUI Software für den Q500 auf der Seite www.yuneec.com runterladen. Folgen sie den Anweisungen auf dem Bildschirm um die Software zu installieren und einzurichten. Sie erlaubt Ihnen den Status aller Sensoren zu sehen, diverse Einstellungen zu verändern, die GPS-Qualität zu prüfen, Sie können Firmware updaten und mehr. Benutzen Sie dazu das mitgelieferte USB-Interface.

KOMPASSKALIBRIERUNG



Schritt 1: Kalibrieren Sie den Kompass nicht in Parkhäusern, in der Nähe von Gebäuden oder in der Nähe von Straßen mit Metallkern. Für die beste Performance kalibrieren Sie den Q500 nur auf offenen Feldern, weit weg von Stromleitungen und anderen Metallkonstruktionen oder Betonbauten.

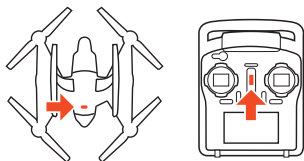

Schritt 2: Schalten Sie den Q500 und den Sender ein und vergewissern Sie sich, dass die Beiden korrekt verbunden sind (Wenn die Geräte nicht korrekt verbunden sind, dann werden keine Telemetriedaten auf dem Display angezeigt).

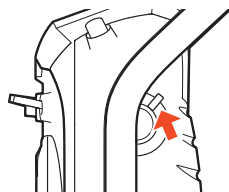

Schritt 3: Schieben Sie den Dual-Rate-Schalter auf der rechten Seite des Senders ganz nach oben.

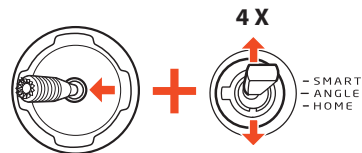

Schritt 4: Drücken sie den Ruder-Stick nach links während sie gleichzeitig den Modusschalter hoch und runter bewegen, mehr als 4 mal.

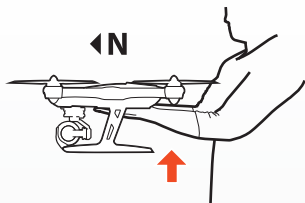

Schritt 5: Heben Sie den Q500 hoch und halten ihn mit der Nase nach Norden flach auf Ihren Händen. Nach 5 Sekunden langsamen Blinken wird die LED anfangen schnell zu blinken.

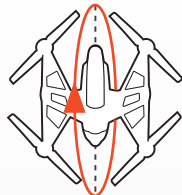

Schritt 6: Drehen Sie den Q500 langsam um 360° nach vorne herum, bis er wieder flach auf Ihren Händen liegt.

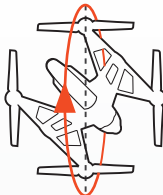

Schritt 7: Drehen Sie den Q500 45° nach links und drehen ihn dann erneut um 360° nach vorne, bis er wieder flach auf Ihren Händen liegt.

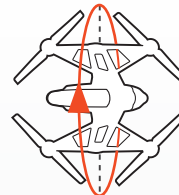

Schritt 8: Drehen Sie den Q500 45° nach links und drehen ihn dann erneut um 360° nach vorne, bis er wieder flach auf Ihren Händen liegt.

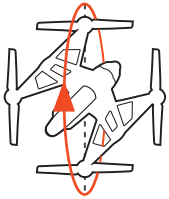

Schritt 9: Drehen Sie den Q500 45° nach links und drehen ihn dann erneut um 360° nach vorne, bis er wieder flach auf Ihren Händen liegt.



Achtung: Schritt 6 bis 9 sollte innerhalb einer Zeitperiode von 30 Sekunden abgeschlossen sein um eine erfolgreiche Kalibrierung zu erzielen.

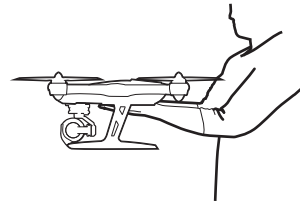

Schritt 10: Die LED am Q500 sollte nun schnell blinken. Halten Sie den Q500 so still wie möglich, bis die LED aufhört schnell zu blinken.



Schritt 11: Bei einer erfolgreichen Kalibrierung wird der Q500 als Bestätigung piepen und sich dann selber neu starten. Der Q500 ist nun bereit zum Fliegen.

WICHTIGER HINWEIS: Wenn die Kalibrierung fehlschlägt wird die LED Statusanzeige durchgehend weiß leuchten und Sie müssen die Kalibrierung wiederholen.

ST10 MIT DEM EMPFÄNGER BINDEN

Schritt 1) Drehen Sie den Q500 um die vertikale Achse, wenn die LED Statusanzeige beginnt schnell blau zu blinken, dann heben Sie das Heck um 45° an und stellen es wieder ab (2 mal) um den Q500 in den Binde-Modus zu versetzen. Die LED Statusanzeige sollte nun schnell orange blinken wenn der Q500 und Empfänger im Binde-Modus sind.

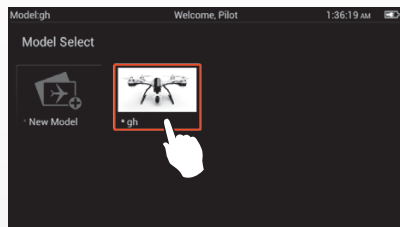
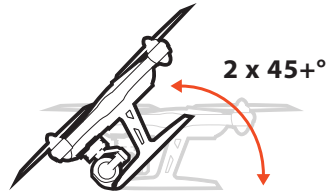

Schritt 2) Schalten Sie die ST10 ein und wenn nötig, dann berühren Sie den Bildschirm (außerhalb des Pop Up Fensters) um den Verbindungsvorgang von ST10 und WiFi zu starten.

Schritt 3) Berühren Sie den „Model Select“ Knopf und wenn nötig, dann drücken Sie OK bei den Pop Up Warnungen.

Schritt 4) Wählen Sie ein existierendes Modell (z.B. Q500) das Sie binden möchten (oder erstellen Sie ein „Neues Modell“) und wenn nötig, dann drücken Sie OK bei den Pop Up Warnungen.

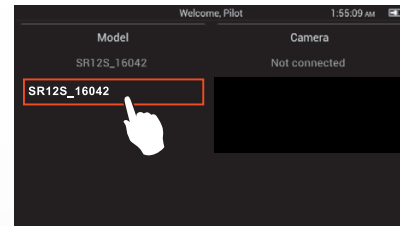

Schritt 5) Berühren Sie den Flugeinstellungen-Knopf und wenn nötig, dann drücken Sie OK bei den Pop Up Warnungen.

Schritt 6) Berühren Sie den „Binden“-Knopf und wählen Sie den „SR12S_XXXX“ Empfänger der in der Kategorie „Modell“ gelistet ist. Dann drücken Sie OK, wenn die Verbindung bestätigt ist.

Schritt 7) Berühren Sie den „Zurück“-Knopf 2 mal um zum Hauptbildschirm zurückzukehren, und der Empfänger sollte sich automatisch mit der ST10

ST10 MIT DER CGO2-GB BINDEN

Schritt 1) Schalten Sie die ST10 ein und wenn nötig, dann berühren Sie den Bildschirm (außerhalb des Pop Up Fensters) um den Verbindungsvorgang von ST10 und WiFi zu starten.



Schritt 2) Berühren Sie den „Model Select“ Knopf und wenn nötig, dann drücken Sie OK bei den Pop Up Warnungen.

Schritt 3) Wählen Sie ein existierendes Modell (z.B. Q500) das Sie binden möchten (oder erstellen Sie ein „Neues Modell“) und wenn nötig, dann drücken Sie OK bei den Pop Up Warnungen.

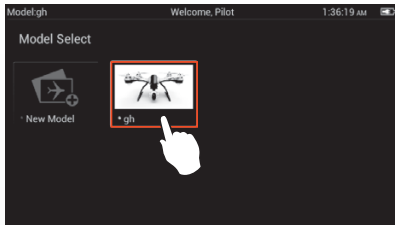

Schritt 4) Schalten Sie den Q500 ein und vergewissern sich, dass die CGO2-GB aktiviert ist.



Schritt 5) Wenn nötig, dann berühren Sie den Bildschirm (außerhalb des Pop Up Fensters) um den Verbindungsvorgang von ST10 und WiFi zu starten. Dann tippen Sie auf „Flugeinstellungen“ und drücken OK bei den Pop Up Warnungen.

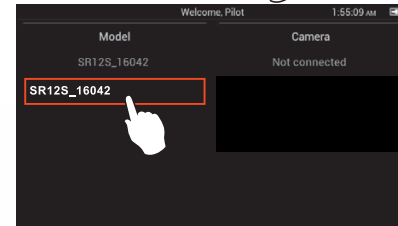

Schritt 6) Berühren Sie den „Binden“-Knopf und wählen Sie den „CGO2_XXXXXX“ Kamera die in der Kategorie „Kamera“ gelistet ist und geben das Passwort 1234567890 ein. Dann drücken Sie OK nachdem die Verbindung hergestellt wurde.

Schritt 7) Berühren Sie den „Zurück“-Knopf 2 mal um zum Hauptbildschirm zurückzukehren, und die Kamera sollte sich automatisch mit der ST10 verbinden.

WICHTIGER HINWEIS: Das gleichzeitige Anzeigen des Videosignals der CGO2-GB auf 2 Geräten wird nicht empfohlen, da es zu erheblichen Verzögerungen im Downlink führen kann.

PROBLEMLÖSUNG

PROBLEM	MÖGLICHE URSACHE	LÖSUNG
Der Q500 initialisiert nicht	Der Q500 wurde während der Initialisierung bewegt	Schalten Sie den Q500 aus und wieder ein und stellen sie sicher, dass er nicht bewegt wird beim Initialisieren.
Der Flugakku lädt nicht (die LED im Ladegerät leuchtet durchgehend rot)	Der Flugakku muss ersetzt werden	Ersetzen Sie den Flugakku
Der Q500 findet kein GPS Signal (ST10 zeigt an „GPS deaktiviert“)	Es ist bedeckt, dicke Wolken stören den GPS Empfang	Warten Sie, bis sich die Wolken verzogen haben
	Es gibt Sonneneruptionen	Warten Sie, bis die Eruptionen aufgehört haben
	Der Q500 befindet sich drinnen	Bringen Sie den Q500 nach Draussen oder schalten Sie das GPS ab
	Objekte blockieren den 100° Winkel des Sichtfeldes zum Himmel	Schalten Sie das GPS ab, Drinnen fliegen mit GPS wird NICHT unterstützt
	Möglicherweise befindet sich der Q500 unter einem Metall- oder Glasdach, in einem Fahrzeug in der Nähe von großen Gebäuden o.ä.	Bringen Sie den Q500 zu einer weiten, freien Fläche.
	Ein starker Sender ist in der Nähe	Suchen Sie einen anderen Ort zum Fliegen oder entfernen Sie den Videotransmitter
	Erhöhtes Risikolevel durch die EU Regierungen	Warten Sie, bis das Risikolevel wieder herabgestuft wird
Der Q500 reagiert nicht mehr präzise	Das GPS Modul ist möglicherweise beschädigt	Ersetzen Sie das GPS Modul
	Der Kompass war einem Magneten ausgesetzt	Bringen Sie den Q500 weg von der Magnetquelle. Wenn das Problem weiter besteht, kalibrieren Sie den Kompass neu.
Die Q500 GPS Funktionen arbeiten nicht korrekt	Das GPS Modul ist möglicherweise beschädigt	Ersetzen Sie das GPS Modul
	GPS Lock wurde nicht eingerichtet	Stellen Sie ein freies Sichtfeld für die GPS Antenne sicher und vergewissern Sie sich, dass das GPS Lock hergestellt wurde

PROBLEM	MÖGLICHE URSACHE	LÖSUNG
Die Q500 Motoren starten nicht	„Kompass Fehler“ wird von den LED's angezeigt	Lesen Sie bei Problemlösungen/ Kompassfehler nach
	Der Q500 ist in einer Flugverbotszone	Bewegen Sie sich mindestens 4 Meilen (6,5km) von der Flugverbotszone weg, die meisten Flughäfen sind Flugverbotszonen.
	Der Q500 befindet sich über 2500m über dem Meeresspiegel	Begeben Sie sich unterhalb von 2500m überhalb des Meeresspiegels
	Fehlerhafte Motor Startprozedur	Lesen Sie sich nochmals den Vorgang Motoren starten/stoppen in der Anleitung durch
	Der Q500 ist zu nah an einem metallischen Objekt/ Oberfläche	Bewegen Sie den Q500 weg von großen, metallischen Gegenständen oder Untergründen.
Die LED Statusanzeige blinkt 2x orange zwischen den normalen Anzeigen	Kompass muss kalibriert werden	Kalibrieren Sie den Kompass
Der Q500 piept durchgehend und die Motoren starten nicht	Notfallmodus. Möglicherweise ein Kontakt der Propeller beim Starten der Motoren	Vergewissern Sie sich, dass Nichts die Propeller berührt und schalten Sie den Q500 aus und wieder ein
Der Q500 hält nicht die Position im Schwebemodus	Schlechtes GPS Signal	Vergewissern Sie sich, dass der 100° Sichtwinkel nach oben gegeben ist
	EU Regierungen haben das Risikolevel erhöht	Warten Sie, bis der Risikolevel wieder abgesenkt wird
	Zu starke Vibrationen werden vom Landegestell festgestellt	Überprüfen Sie ob die Propeller verbogen oder beschädigt sind. Wenn ja, müssen Diese getauscht werden.

GARANTIE INFORMATIONEN

YUNEEC Produkte und Zubehör sind per Garantie 6 Monate ab dem Datum des Kaufs gegen Produktionsfehler abgesichert. YUNEEC's Verpflichtung in diesem Zeitraum besteht darin defekte Produkte oder Teile zu reparieren oder zu ersetzen. Von dieser und jeglicher anderen Garantie ausgenommen sind Schäden (auch durch Abstürze) die durch Benutzung des Produkts, Unfälle oder normalen Verschleiß entstehen. YUNEEC übernimmt keine Verantwortung für jegliche Fälle von Unfall, Verletzung, Tod, Verlust oder anderer Ansprüche die aus der Nutzung dieses Produktes resultieren. In keinem Fall übernimmt YUNEEC die Haftung für Neben- oder Folgeschäden die aus der Nutzung dieses Produktes oder des Zubehörs resultieren. Bitte lesen sie sorgfältig die Anleitungen, wenn sie diese Produkte nutzen. Rückgabe oder Austausch von Teilen oder Produkten können Kosten für Versand, Handhabung, Austausch oder Wiedereinlagerung nach sich ziehen.

WICHTIGER HINWEIS: Unfallschäden werden NICHT von der Garantie abgedeckt.

INVERKEHRBRINGER: Yuneec Europe GmbH, Nikolaus-Otto-Straße 4, 24568, Kaltenkirchen, Deutschland

EXPLODED VIEW

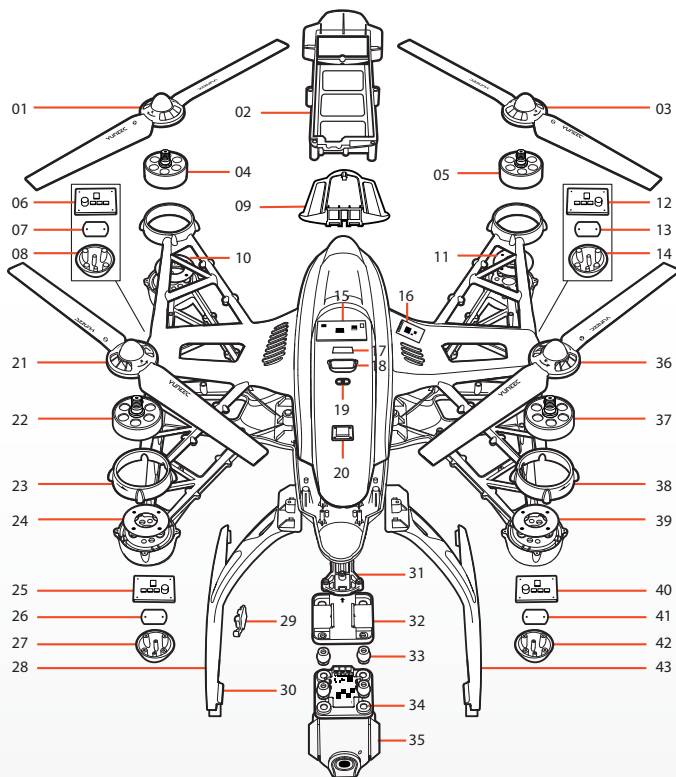

ITEM NUMBER

YUNA100
 YUNA101
 YUNA110
 YUNPS510USBAU
 YUNPS510USBEU
 YUNPS510USBUK
 YUNPS510USBUS
 YUNPS1250AU
 YUNPS1250EU
 YUNPS1250UK
 YUNPS1250US
 YUNSC100
 YUNSC103
 YUNSC35003
 YUNQ500105
 YUNQ500114A
 YUNQ500114B
 YUNQ500115A
 YUNQ500115B
 YUNQ500116
 YUNQ500117
 YUNQ500118
 YUNQ500119
 YUNQ500120
 YUNQ500121
 YUNQ500122
 YUNQ500123
 YUNST10
 YUNST10100
 YUNST10101
 YUNST10102
 YUNCGO2GB
 YUNCGO2GB100
 YUNCGO2GB101
 YUNCGO2GB102

DESCRIPTION

USB Interface / Programmer: Q500
 USB to Micro USB Cable
 8GB microSD Card w/Adapter
 PS510 100-240V AC to 5V DC USB Adapter, 1.0-Amp Power Supply/Charger, AU Plug
 PS510 100-240V AC to 5V DC USB Adapter, 1.0-Amp Power Supply/Charger, EU Plug
 PS510 100-240V AC to 5V DC USB Adapter, 1.0-Amp Power Supply/Charger, UK Plug
 PS510 100-240V AC to 5V DC USB Adapter, 1.0-Amp Power Supply/Charger, US Plug
 PS1250 100-240V AC to 12V DC Adapter, 5.0-Amp Power Supply, AU Plug
 PS1250 100-240V AC to 12V DC Adapter, 5.0-Amp Power Supply, EU Plug
 PS1250 100-240V AC to 12V DC Adapter, 5.0-Amp Power Supply, UK Plug
 PS1250 100-240V AC to 12V DC Adapter, 5.0-Amp Power Supply, US Plug
 12V DC Automobile Accessory Socket / Cigarette Lighter Receptacle Adapter 3-Cell / 3S 11.1V LiPo Balance Connector Charge Lead / Extension
 SC3500-3 3-Cell / 3S 11.1V LiPo, 3.5A DC Balancing Smart Charger
 6300mAh 3-Cell / 3S 11.1V LiPo Battery w/Cartridge: Q500
 Brushless Motor A, Counter-Clockwise Rotation (Left Front / Right Rear): Q500
 Brushless Motor B, Clockwise Rotation (Right Front / Left Rear): Q500
 Propeller / Rotor Blade A, Counter-Clockwise Rotation (2pcs): Q500
 Propeller / Rotor Blade B, Clockwise Rotation (2pcs): Q500
 Motor Holder / Prop Installation Tool: Q500
 Landing Gear / Skid Set: Q500
 Battery Door Latch / Lock Set: Q500
 Front (Below Motor) LED and Cover, White: Q500
 Rear (Below Motor) LED and Cover, Red: Q500
 On/Off Switch Cover: Q500
 Hardware / Screw Set: Q500
 Decal Set: Q500
 ST10 Personal Ground Station (Transmitter Only)
 5200mAh 1-Cell / 1S 3.6V Lilon Battery: ST10
 Battery Cover / Door: ST10
 LCD Screen Sun Shade / Shield: ST10
 CGO2-GB 3-Axis Gimbal Camera w/5.8GHz Digital Video Downlink Cover / Lock: CGO2-GB
 Rubber Dampers (8pcs): CGO2-GB
 Mount Set: CGO2-GB

EXPLODED VIEW PARTS

Item Number	Description
YUNA100	USB Interface / Programmer: Q500
YUNA101	USB to Micro USB Cable
YUNA110	8GB microSD Card w/Adapter
YUNPS510USBAU	PS510 100-240V AC to 5V DC USB Adapter, 1.0-Amp Power Supply/Charger, AU Plug
YUNPS510USBEU	PS510 100-240V AC to 5V DC USB Adapter, 1.0-Amp Power Supply/Charger, EU Plug
YUNPS510USBUK	PS510 100-240V AC to 5V DC USB Adapter, 1.0-Amp Power Supply/Charger, UK Plug
YUNPS510USBUS	PS510 100-240V AC to 5V DC USB Adapter, 1.0-Amp Power Supply/Charger, US Plug
YUNPS1250AU	PS1250 100-240V AC to 12V DC Adapter, 5.0-Amp Power Supply, AU Plug
YUNPS1250EU	PS1250 100-240V AC to 12V DC Adapter, 5.0-Amp Power Supply, EU Plug
YUNPS1250UK	PS1250 100-240V AC to 12V DC Adapter, 5.0-Amp Power Supply, UK Plug
YUNPS1250US	PS1250 100-240V AC to 12V DC Adapter, 5.0-Amp Power Supply, US Plug
YUNSC100	12V DC Automobile Accessory Socket / Cigarette Lighter Receptacle Adapter
YUNSC103	3-Cell / 3S 11.1V LiPo Balance Connector Charge Lead / Extension
YUNSC35003	SC3500-3 3-Cell / 3S 11.1V LiPo, 3.5A DC Balancing Smart Charger
YUNQ500105	6300mAh 3-Cell / 3S 11.1V LiPo Battery w/Cartridge: Q500
YUNQ500114A	Brushless Motor A, Counter-Clockwise Rotation (Left Front / Right Rear): Q500
YUNQ500114B	Brushless Motor B, Clockwise Rotation (Right Front / Left Rear): Q500
YUNQ500115A	Propeller / Rotor Blade A, Counter-Clockwise Rotation (2pcs): Q500
YUNQ500115B	Propeller / Rotor Blade B, Clockwise Rotation (2pcs): Q500
YUNQ500116	Motor Holder / Prop Installation Tool: Q500
YUNQ500117	Landing Gear / Skid Set: Q500
YUNQ500118	Battery Door Latch / Lock Set: Q500
YUNQ500119	Front (Below Motor) LED and Cover, White: Q500
YUNQ500120	Rear (Below Motor) LED and Cover, Red: Q500
YUNQ500121	On/Off Switch Cover: Q500
YUNQ500122	Hardware / Screw Set: Q500
YUNQ500123	Decal Set: Q500
YUNST10	ST10 Personal Ground Station (Transmitter Only)
YUNST10100	5200mAh 1-Cell / 1S 3.6V Lilon Battery: ST10
YUNST10101	Battery Cover / Door: ST10
YUNST10102	LCD Screen Sun Shade / Shield: ST10
YUNCGO2GB	CGO2-GB 3-Axis Gimbal Camera w/5.8GHz Digital Video Downlink
YUNCGO2GB100	Cover / Lock: CGO2-GB
YUNCGO2GB101	Rubber Dampers (8pcs): CGO2-GB
YUNCGO2GB102	Mount Set: CGO2-GB

ACCESSORIES AND SPARE PARTS

Item Number	Description
YUNA100	USB Interface / Programmer: Q500
YUNA101	USB to Micro USB Cable
YUNA110	8GB microSD Card w/Adapter
YUNPS510USBAU	PS510 100-240V AC to 5V DC USB Adapter, 1.0-Amp Power Supply/Charger, AU Plug
YUNPS510USBEU	PS510 100-240V AC to 5V DC USB Adapter, 1.0-Amp Power Supply/Charger, EU Plug
YUNPS510USBUK	PS510 100-240V AC to 5V DC USB Adapter, 1.0-Amp Power Supply/Charger, UK Plug
YUNPS510USBUS	PS510 100-240V AC to 5V DC USB Adapter, 1.0-Amp Power Supply/Charger, US Plug
YUNPS1250AU	PS1250 100-240V AC to 12V DC Adapter, 5.0-Amp Power Supply, AU Plug
YUNPS1250EU	PS1250 100-240V AC to 12V DC Adapter, 5.0-Amp Power Supply, EU Plug
YUNPS1250UK	PS1250 100-240V AC to 12V DC Adapter, 5.0-Amp Power Supply, UK Plug
YUNPS1250US	PS1250 100-240V AC to 12V DC Adapter, 5.0-Amp Power Supply, US Plug
YUNSC100	12V DC Automobile Accessory Socket / Cigarette Lighter Receptacle Adapter
YUNSC103	3-Cell / 3S 11.1V LiPo Balance Connector Charge Lead / Extension
YUNSC35003	SC3500-3 3-Cell / 3S 11.1V LiPo, 3.5A DC Balancing Smart Charger
YUNQ500105	6300mAh 3-Cell / 3S 11.1V LiPo Battery w/Cartridge: Q500
YUNQ500114A	Brushless Motor A, Counter-Clockwise Rotation (Left Front / Right Rear): Q500
YUNQ500114B	Brushless Motor B, Clockwise Rotation (Right Front / Left Rear): Q500
YUNQ500115A	Propeller / Rotor Blade A, Counter-Clockwise Rotation (2pcs): Q500
YUNQ500115B	Propeller / Rotor Blade B, Clockwise Rotation (2pcs): Q500
YUNQ500116	Motor Holder / Prop Installation Tool: Q500
YUNQ500117	Landing Gear / Skid Set: Q500
YUNQ500118	Battery Door Latch / Lock Set: Q500
YUNQ500119	Front (Below Motor) LED and Cover, White: Q500
YUNQ500120	Rear (Below Motor) LED and Cover, Red: Q500
YUNQ500121	On/Off Switch Cover: Q500
YUNQ500122	Hardware / Screw Set: Q500
YUNQ500123	Decal Set: Q500
YUNST10	ST10 Personal Ground Station (Transmitter Only)
YUNST10100	5200mAh 1-Cell / 1S 3.6V Lilon Battery: ST10
YUNST10101	Battery Cover / Door: ST10
YUNST10102	LCD Screen Sun Shade / Shield: ST10
YUNCGO2GB	CGO2-GB 3-Axis Gimbal Camera w/5.8GHz Digital Video Downlink
YUNCGO2GB100	Cover / Lock: CGO2-GB
YUNCGO2GB101	Rubber Dampers (8pcs): CGO2-GB
YUNCGO2GB102	Mount Set: CGO2-GB