

Video Camera Recorder

Mode d'emploi

Avant la mise en service de cet appareil, prière de lire attentivement le mode d'emploi et de le conserver pour toute référence future.

Gebruiksaanwijzing

Lees, alvorens het apparaat in gebruik te nemen, de gebruiksaanwijzing aandachtig door en bewaar deze voor eventuele naslag.

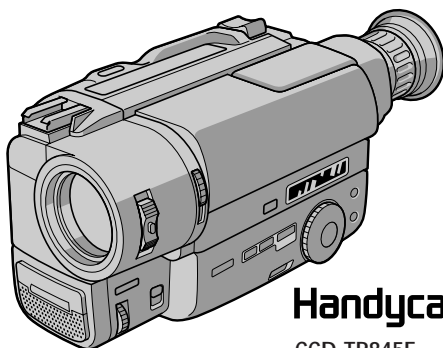

Handycam

CCD-TR845E

video Hi8 XR

CCD-TR840E/TR845E **Hi8**

Video 8 XR

*CCD-TR411E/TR412E/TR511E/
TR640E* **8**

Bienvenue!

Félicitations pour l'achat de ce caméscope Handycam® Sony. Il vous permettra de saisir des moments précieux de la vie et vous garantira une image et un son de très grande qualité.

Le caméscope Handycam présente de nombreuses fonctions élaborées, mais il est facile de s'en servir. Très vite, vous serez à même de produire vos propres vidéogrammes que vous regarderez encore avec plaisir dans les années à venir.

AVERTISSEMENT

Pour éviter tout risque d'incendie ou de décharge électrique, ne pas exposer cet appareil à la pluie ou à l'humidité.

Pour éviter tout risque de décharge électrique, ne pas ouvrir le coffret de cet appareil et ne confier son entretien qu'à une personne qualifiée.

Welkom!

Gefeliciteerd met uw aankoop van deze Sony Handycam® videocamera/recorder. Met uw Handycam "camcorder" kunt u alle amusante voorvallen of dierbare momenten in 't leven natuurgetrouw registreren, in fraai helder beeld en geluid. Uw Handycam biedt vele geavanceerde functies, maar is desondanks bijzonder eenvoudig te bedienen. Hiermee kunt u in zeer korte tijd videoproducties van uitstekende kwaliteit samenstellen, waar u jarenlang van zult kunnen genieten.

WAARSCHUWING

Stel dit apparaat niet bloot aan regen of vocht, om gevaar voor brand of een elektrische schok te voorkomen.

Open om dezelfde reden ook niet de behuizing.
Laat reparaties aan de erkende vakhandel over.

Bij dit produkt zijn batterijen geleverd. Wanneer deze leeg zijn, moet u ze niet weggooien maar inleveren als KCA.

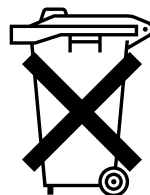

Table des matières

| | |
|--|-----|
| Avant de commencer | |
| Comment utiliser ce manuel | 5 |
| Vérification des accessoires fournis | 7 |
| Préparatifs | |
| Mise en place et recharge de la batterie | 8 |
| Mise en place d'une cassette | 13 |
| Opérations de base | |
| Prise de vues | 14 |
| Utilisation du zoom | 17 |
| Sélection du mode d'enregistrement START/ STOP | 19 |
| Conseils pour une meilleure prise de vues | 20 |
| Contrôle de l'image enregistrée | 22 |
| Raccordements pour la lecture | 24 |
| Lecture d'une cassette | 26 |
| Opérations avancées | |
| Utilisation d'autres sources d'alimentation | 31 |
| Utilisation du courant secteur | 32 |
| Changement des réglages de modes | 34 |
| - Prise de vues - | |
| Prise de vues à contre-jour | 40 |
| Utilisation du fondu (fonction FADER) (CCD-TR511E/TR640E/TR840E/TR845E seulement) | 41 |
| Prise de vues nocturne (fonction NIGHTSHOT) (CCD-TR511E/TR640E/TR840E/TR845E seulement) | 44 |
| Utilisation du mode grand écran | 45 |
| Utilisation de l'exposition automatique (fonction PROGRAM AE) | 47 |
| Mise au point manuelle (CCD-TR511E/TR640E/ TR840E/TR845E seulement) | 49 |
| Utilisation d'effets picturaux | 51 |
| Réglage de l'exposition (CCD-TR511E/TR640E/ TR840E/TR845E seulement) | 53 |
| Incrustation d'un titre | 55 |
| Création de titres personnalisés | 57 |
| Insertion d'une scène au milieu d'un enregistrement (CCD-TR845E seulement) | 58 |
| Enregistrement de la date/heure | 60 |
| Optimisation des conditions d'enregistrement (fonction ORC) | 61 |
| Mise hors service du stabilisateur (fonction STEADYSHOT) (CCD-TR640E/TR840E/ TR845E seulement) | 62 |
| - Lecture et montage - | |
| Recherche d'un passage d'après la date d'enregistrement (CCD-TR845E seulement) | 63 |
| Retour à un point mémorisé d'un enregistrement (CCD-TR845E seulement) | 65 |
| Localisation d'un repère (CCD-TR845E seulement) | 66 |
| Inscription du code temporel RC sur une cassette enregistrée (CCD-TR845E seulement) | 71 |
| Montage sur une autre cassette | 73 |
| Informations complémentaires | |
| Remplacement de la pile au lithium du camescope | 74 |
| Réglage de la date et de l'heure | 76 |
| Réglage de l'horloge par le décalage horaire ... | 78 |
| Cassettes utilisables et modes de lecture | 79 |
| Utilisation optimale de la batterie rechargeable | 81 |
| Entretien et précautions | 85 |
| Utilisation du camescope à l'étranger | 91 |
| Guide de dépannage | 92 |
| Affichage d'autodiagnostic | 98 |
| Spécifications | 100 |
| Nomenclature | 104 |
| Indicateurs d'avertissement | 114 |
| Index | 115 |

Inhoudsopgave

| | |
|--|--------------|
| Voor ingebruikname | |
| Overzicht en wenken vooraf | 5 |
| Controleren van het bijgeleverd toebehoren | 7 |
| Om te beginnen | |
| Installeren en opladen van het batterijpak | 8 |
| Plaatsen van een videocassette | 13 |
| Basisbediening | |
| Opnemen met de camera | 14 |
| In- en uit-zoomen | 17 |
| Keuze van de START/STOP opnametoetsfunctie | 19 |
| Wenken voor betere opnamen | 20 |
| Controleren van de opgenomen beelden | 22 |
| Weergeven van video-opnamen op het TV-scherm | 24 |
| Afspelen van een videocassette | 26 |
| Uitgebreide bedieningsfuncties | |
| Diverse mogelijkheden voor stroomvoorziening | 31 |
| Gebruik op stroom van het lichtnet | 32 |
| Wijzigen van de oorspronkelijke menu- instellingen | 34 |
| - voor camera-opname - | |
| Opnemen bij tegenlicht | 40 |
| In- en uitfaden met de FADER functie (alleen de CCD-TR511E/TR640E/TR840E/TR845E) | 41 |
| Opnemen in het donker (NIGHTSHOT opname) (alleen de CCD-TR511E/TR640E/TR840E/ TR845E) | 44 |
| Gebruik van de breedbeeld-opnamefunctie | 45 |
| Gebruik van de PROGRAM AE belichtingsprogramma's | 47 |
| Handmatig scherpstellen (alleen de CCD-TR511E/TR640E/TR840E/TR845E) | 49 |
| Diverse beeldeffecten | 51 |
| Handmatige belichtingsregeling (alleen de CCD-TR511E/TR640E/TR840E/TR845E) | 53 |
| Een titel in beeld opnemen | 55 |
| Samenstellen van uw eigen titelbeelden | 57 |
| Invoegen van nieuwe beelden in bestaande video-opnamen (alleen de CCD-TR845E) | 58 |
| Opnemen met de datum of tijd in beeld | 60 |
| Controleren van de band voor opname (ORC) | 61 |
| Uitschakelen van de STEADYSHOT beeldstabilisatie (alleen de CCD-TR640E/ TR840E/TR845E) | 62 |
| - voor weergave/montage van video-opnamen - | |
| Opzoeken van de eerste opname van een bepaalde dag (alleen de CCD-TR845E) | 63 |
| Terugkeren naar een eerder vastgelegd punt (alleen de CCD-TR845E) | 65 |
| Opzoeken van een gemarkeerd indexpunt (alleen de CCD-TR845E) | 66 |
| Aanbrengen van de RC tijdcode op een eerder opgenomen cassette (alleen de CCD-TR845E) | 71 |
| Monteren van video-opnamen naar een andere videocassette | 73 |
| Aanvullende informatie | |
| Vervangen van de lithiumbatterij in de camcorder | 74 |
| Instellen van de datum en tijd | 76 |
| Gelijkzetten van de klok in een andere tijdzone | 78 |
| Diverse cassettes en weergavefuncties | 79 |
| Tips voor gebruik van het batterijpak | 81 |
| Onderhoud en voorzorgsmaatregelen | 85 |
| Gebruik van uw camcorder in het buitenland | 91 |
| Verhelpen van storingen | 95 |
| Zelfdiagnose-aanduidingen | 99 |
| Technische gegevens | 102 |
| Plaats en functie van de bedieningsorganen .. | 104 |
| Waarschuwingsaanduidingen | 114 |
| Index | Achterpagina |

Comment utiliser ce manuel

Overzicht en wenken vooraf

Les instructions de ce mode d'emploi sont destinées aux six modèles indiqués ci-dessous. Avant de lire ce mode d'emploi et de commencer à filmer, vérifiez votre numéro de modèle sous votre camescope. Les illustrations du mode d'emploi représentent le CCD-TR845E, sauf mention contraire. Toute différence de fonctionnement est clairement signalée dans le texte, par exemple, "CCD-TR845E seulement". Dans ce mode d'emploi, les touches et réglages sont toujours indiqués en majuscules. Par ex. Réglez l'interrupteur POWER sur CAMERA. Chaque opération est confirmée par un signal sonore.

In deze gebruiksaanwijzing vindt u een beschrijving van zes verschillende uitvoeringen van de camcorder, zoals in onderstaande tabel is aangegeven. Controleer voor het doorlezen van de gebruiksaanwijzing en het in gebruik nemen van uw camcorder eerst even welk modelnummer aan de onderkant van het apparaat vermeld staat. De afbeeldingen in deze gebruiksaanwijzing tonen het model CCD-TR845E, tenzij er bij de afbeelding een ander modelnummer staat aangegeven. Verschillen in bediening tussen de modellen worden in de tekst duidelijk aangegeven, als bijvoorbeeld "alleen voor de CCD-TR845E". De namen van toetsen of regelaars en instellingen op de camcorder worden in deze gebruiksaanwijzing in hoofdletters vermeld. Bijvoorbeeld: Zet de POWER schakelaar in de "CAMERA" stand. Bij bepaalde bedieningsfuncties kunnen er pieptonen klinken, om u op het overschakelen te attenderen en vergissingen te voorkomen.

Différences entre les modèles

Verschillen tussen de uitvoeringen

| Numéro de CCD-/ Modelnummer CCD- | TR411E | TR412E | TR511E | TR640E | TR840E | TR845E |
|---|-------------------|-------------------|-------------------|-------------------|-------------------|------------------|
| Système vidéo/Videosysteem | | | | | | |
| S VIDEO/S-VIDEO aansluitingen | — | — | — | — | | |
| Zoom optique/ Optische zoom-afstand | 16x | 16x | 18x | 18x | 18x | 18x |
| Zoom numérique/ Digitale zoom-afstand | 32x ¹⁾ | 64x ²⁾ | 72x ³⁾ | 72x ³⁾ | 72x ³⁾ | 72x |
| Prise de vues nocturne/ Nachtopnamefunctie | — | — | | | | |
| Stabilisateur/Beeldstabilisatie | — | — | — | | | |
| Capteur de commande à distance/ Afstandsbedieningssensor | — | | | | | |
| Fonction de transition/ In/uit-fade functies | — | — | | | | |
| En bandes/STRIPE functie | — | — | — | — | | |
| Mise au point manuelle/ Handmatige scherpstelling | — | — | | | | |
| Exposition/Belichtingsregeling | — | — | | | | |
| Horodatage/ Automatische datum | | | | | | — |
| Indexation/Indexfuncties | — | — | — | — | — | |
| Code temporel RC/RC tijdcode | — | — | — | — | — | |
| Code de données/ Opnamegegevenscode | — | — | — | — | — | |
| Son/ Geluidssysteem | mono mono | mono mono | mono mono | mono mono | stéréo stereo | stéréo stereo |

¹⁾ 160x dans certaines régions

²⁾ 200x dans certaines régions

³⁾ 220x dans certaines régions

¹⁾ 160x in sommige gebieden

²⁾ 200x in sommige gebieden

³⁾ 220x in sommige gebieden

Remarque sur les standards de télévision couleur

Les standards de télévision couleur sont différents d'un pays à l'autre. Si vous voulez regarder vos enregistrements sur un téléviseur, il vous faut un téléviseur PAL.

Précaution concernant les droits d'auteur

Les émissions de télévision, les films, les cassettes vidéo et autres enregistrements peuvent être protégés par des droits d'auteur. La copie non autorisée de ces enregistrements peut être contraire aux lois sur la propriété artistique.

Précautions concernant l'entretien du camscope

- Evitez de mouiller le camscope. Protégez-le de la pluie ou de l'eau de mer. La pluie et l'eau de mer peuvent provoquer des dégâts parfois irréparables. [a].
- Ne jamais exposer le camscope à des températures supérieures à 60°C (140°F), comme en plein soleil ou dans une voiture garée au soleil. [b].

[a]

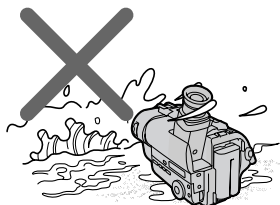

Verschillende televisiekleursystemen

In verschillende landen en werelddelen wordt gebruik gemaakt van verschillende TV-kleursystemen. Om de videobeelden van deze camcorder op uw TV-scherm te kunnen bekijken, dient het TV-toestel geschikt te zijn voor het PAL kleursysteem.

Betreffende het auteursrecht

Televisieprogramma's, films, videobanden en ander beeldmateriaal kunnen door het auteursrecht zijn beschermd. Het zonder toestemming opnemen van dergelijk materiaal kan derhalve strafbaar zijn.

Voorzorgen bij gebruik van de camcorder

- Laat de camcorder niet nat worden. Houd de camcorder altijd uit de regen en vrij van opspattend water, vooral zeewater. Water in het inwendige kan storing veroorzaken, soms zodanig dat reparatie niet meer mogelijk is. [a]
- Laat de camcorder nooit achter op plaatsen waar de temperatuur tot boven de 60°C kan oplopen, zoals op een vensterbank in de volle zon of in een auto die in de zon geparkeerd staat. [b]

[b]

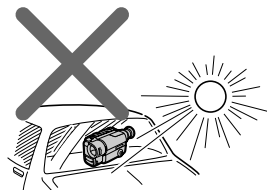

Vérification des accessoires fournis

Controleren van het bijgeleverd toebehoren

Vérifiez si tous les accessoires suivants sont fournis avec le caméscope.

Controleer of de volgende accessoires alle in de verpakking van de camcorder aanwezig zijn.

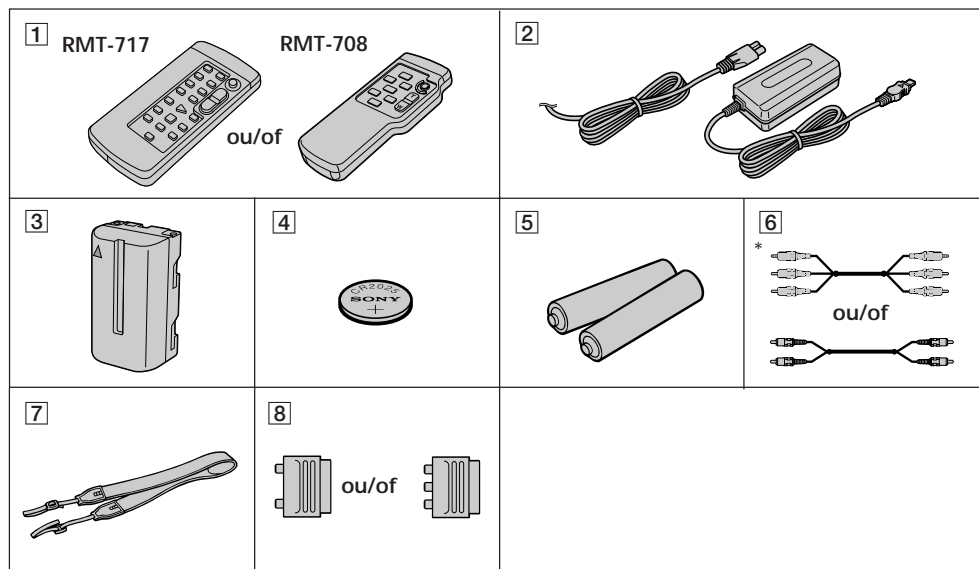

- 1** Télécommande sans fil (1) (p. 108)
RMT-708: CCD-TR412E/TR511E/TR640E/
TR840E
RMT-717: CCD-TR845E
- 2** Adaptateur secteur AC-L10A/L10B/L10C (1)
Cordon d'alimentation (1) (p. 9, 32)
- 3** Batterie rechargeable NP-F330 (1) (p. 8, 31)
- 4** Pile au lithium CR2025 (1) (p. 74)
En place dans le caméscope.
- 5** Piles R6 (format AA) pour la télécommande
(2) (p. 109) (CCD-TR412E/TR511E/TR640E/
TR840E/TR845E seulement)
- 6** Cordon de liaison audio/vidéo (1) (p. 24)
*modèle stéréo
- 7** Bandoulière (1) (p. 110)
- 8** Adaptateur de prise péritel (21 broches) (1)
(p. 25)

- 1** Draadloze afstandsbediening (1) (blz. 108)
RMT-708: CCD-TR412E/TR511E/TR640E/
TR840E
RMT-717: CCD-TR845E
- 2** AC-L10A/L10B/L10C netspanningsadapter
(1) Netsnoer (1) (blz. 9, 32)
- 3** NP-F330 batterijpak (1) (blz. 8, 31)
- 4** CR2025 lithiumbatterij (1) (blz. 74)
(De lithiumbatterij hoort reeds in uw
camcorder aanwezig te zijn.)
- 5** R6 (AA-formaat) batterijen voor de
afstandsbediening (2) (blz. 109)
alleen de CCD-TR412E/TR511E/TR640E/
TR840E/TR845E
- 6** Audio/video aansluitsnoer (1) (blz. 24)
*alleen bij de stereo modellen
- 7** Schouderband (1) (blz. 110)
- 8** 21-polige verloopstekker(1) (blz. 25)

Aucune compensation ne pourra être accordée si la lecture ou l'enregistrement d'une cassette vidéo ont été impossibles en raison d'un mauvais fonctionnement du caméscope, de la cassette ou d'un autre problème.

De kosten van verloren gegane video-opnamen kunnen niet worden vergoed, ook niet als er bij opnemen of weergeven iets misgaat door een storing in de camcorder, de videocassette e.d.

Mise en place et recharge de la batterie

Avant d'utiliser le camscope, vous devez mettre la batterie rechargeable en place puis la recharger.

Ce camscope fonctionne avec batterie "InfoLITHIUM" seulement.

"InfoLITHIUM" est une marque de fabrique de Sony Corporation.

Mise en place de la batterie

- (1) Tout en appuyant sur BATT RELEASE, faites glisser le cache-bornes de la batterie dans le sens de la flèche.
- (2) Insérez la batterie dans le sens du repère ▼ inscrit sur la batterie et faites-la glisser vers le bas jusqu'à ce qu'elle s'enclenche sur le levier de libération. Un dé clic est audible. Veillez à bien fixer la batterie au camscope.

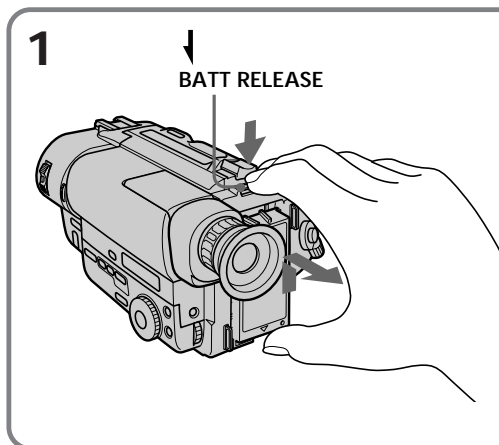

Remarque sur la batterie

Ne saisissez pas le camscope par la batterie rechargeable.

Installeren en opladen van het batterijpak

Alvorens u de camcorder in gebruik kunt nemen, dient u eerst het batterijpak te installeren en op te laden.

Deze camcorder werkt uitsluitend met een "InfoLITHIUM" batterijpak.

De naam "InfoLITHIUM" is een handelsmerk van Sony Corporation.

Installeren van het batterijpak

- (1) Druk op de BATT RELEASE ontgrendelknop en schuif het deksel van het batterij-aansluitvlak in de richting van de pijl.
- (2) Plaats het batterijpak op de camcorder in de richting van het ▼ pijltje op het batterijpak. Schuif het batterijpak omlaag tot dit het vergrendelnokje pakt en vastklikt. Controleer of het batterijpak stevig aan de camcorder vast zit.

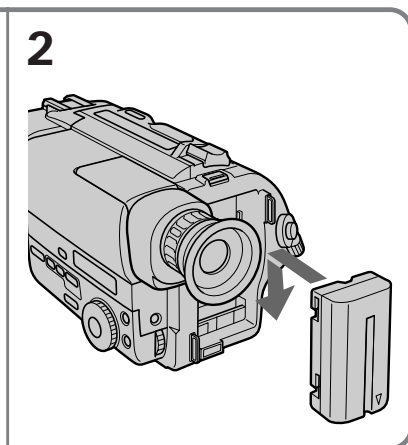

Voorzichtig met het geplaatste batterijpak

Til de camcorder in geen geval aan het batterijpak op.

Recharge de la batterie

Rechargez la batterie sur une surface plane, sans vibrations. La batterie a été un peu rechargée en usine.

- (1) Ouvrez le cache de la prise DC IN et branchez l'adaptateur secteur fourni sur la prise DC IN avec le repère ▲ sur la fiche dirigé vers le haut.
- (2) Raccordez le cordon d'alimentation secteur à l'adaptateur secteur.
- (3) Raccordez le cordon d'alimentation secteur à une prise secteur.
- (4) Réglez l'interrupteur POWER sur OFF (arrêt). La capacité restante de la batterie est indiquée en minutes sur l'afficheur. La recharge commence.

Quand l'indicateur de capacité restante devient , la recharge normale est terminée. Pour une recharge complète qui vous permettra d'utiliser le camscope plus longtemps, laissez la batterie en place pendant encore une heure, lorsque la recharge normale est terminée, jusqu'à ce que FULL apparaisse sur l'afficheur.

Avant d'utiliser le camscope avec la batterie rechargeable, débranchez l'adaptateur secteur de la prise DC IN du camscope. Vous pouvez utiliser la batterie rechargeable même si elle n'est pas complètement chargée.

Opladen van het batterijpak

Plaats de camcorder met het batterijpak voor opladen op een stabiel, horizontaal oppervlak dat niet bloot staat aan trillingen. Vóór aflevering vanaf de fabriek is het batterijpak al een beetje opgeladen.

- (1) Open het dekseltje van de DC IN gelijkstroamingang en sluit hierop het snoer van de bijgeleverde netspanningsadapter aan, met het ▲ pijltekentje van de stekker boven.
- (2) Sluit het netsnoer aan op de netspanningsadapter.
- (3) Steek de netsnoerstekker in het stopcontact.
- (4) Schuif de POWER schakelaar in de "OFF" stand. De resterende gebruiksduur in minuten van het batterijpak wordt in het uitleesvenster aangegeven. Vervolgens begint het opladen.

Wanneer de  spanningsindicator geheel oplicht, is het batterijpak grotendeels opgeladen (**normale lading**). Om het batterijpak volledig op te laden, zodat u het langer dan gemiddeld kunt gebruiken, laat u het batterijpak na het normale opladen nog ongeveer een uur langer opladen totdat de aanduiding "FULL" in het uitleesvenster verschijnt (**volledige lading**). Alvorens u de camcorder kunt gebruiken op stroom van het batterijpak, dient u eerst het snoer van de netspanningsadapter los te maken van de DC IN gelijkstroamingang van de camcorder. Desgewenst kunt u het batterijpak ook al gaan gebruiken voor het volledig opgeladen is.

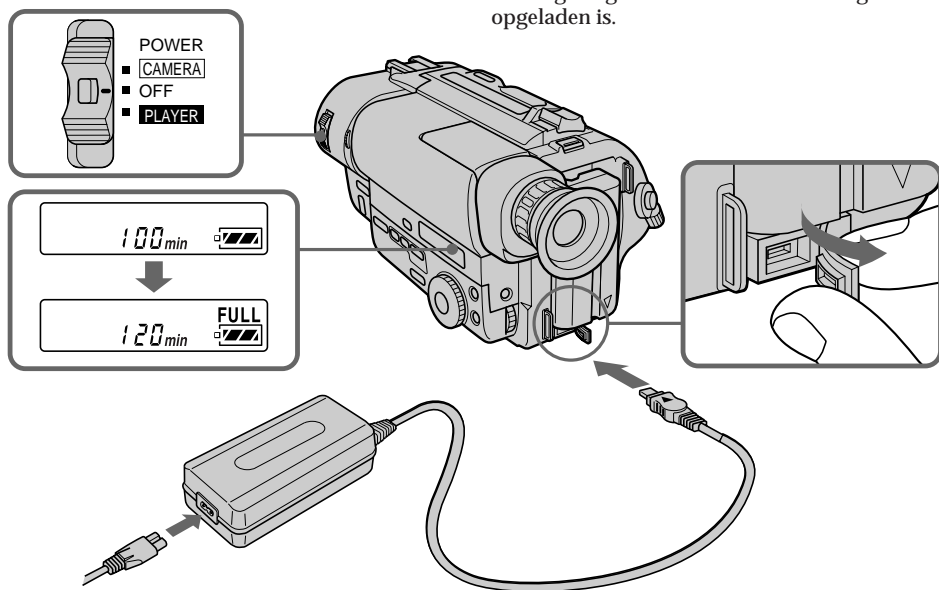

Remarques

- “--- min” apparaît dans l’afficheur pendant que le caméscope calcule le temps restant.
- Le temps de capacité restante de la batterie dans l’afficheur indique le temps de tournage. Il sert à titre indicatif seulement, car il peut être différent du temps de tournage réel, selon les conditions de tournage.
- La forme de la fiche du cordon d’alimentation secteur et la forme de la prise de l’adaptateur secteur sont légèrement différentes, mais la connexion et l’alimentation s’effectuent sans problème.
- Veillez à brancher à fond la fiche du cordon d’alimentation secteur dans la prise de l’adaptateur secteur pour qu’elle soit bien bloquée. S’il y a un peu de jeu entre la fiche du cordon d’alimentation secteur et la prise de l’adaptateur secteur, il n’affecte pas le fonctionnement de l’adaptateur secteur.

Temps de recharge

| Batterie rechargeable | Temps de recharge* (min.) |
|-----------------------|---------------------------|
| NP-F330 (fournie) | 150 (90) |
| NP-F530/F550 | 210 (150) |
| NP-F730/F750 | 300 (240) |
| NP-F930/F950 | 390 (330) |

Le temps requis pour une recharge normale est indiqué entre parenthèses.

* Temps approximatif en minutes pour recharger une batterie vide avec l’adaptateur secteur fourni. (A basse température, le temps de recharge est supérieur.)

Autonomie de la batterie

CCD-TR411E/TR412E/TR511E

| Batterie rechargeable | Temps d’enregistrement en continu* | Temps d’enregistrement normal** |
|-----------------------|------------------------------------|---------------------------------|
| NP-F330 (fournie) | 130 (115) | 65 (60) |
| NP-F530 | 225 (200) | 115 (105) |
| NP-F550 | 260 (230) | 135 (120) |
| NP-F730 | 450 (405) | 235 (210) |
| NP-F750 | 530 (480) | 280 (250) |
| NP-F930 | 710 (640) | 375 (335) |
| NP-F950 | 815 (730) | 430 (385) |

Opmerkingen

- Terwijl de camcorder de resterende gebruiksduur van de batterij berekent, geeft het uitleesvenster “--- min” aan.
- De resterende batterijspanning in het uitleesvenster geeft ongeveer de beschikbare opnameduur aan. Gebruik deze aanduiding als richtlijn. De feitelijk beschikbare opnameduur kan wel eens anders uitvallen.
- De vorm van de netsnoerstekker kan ietwat afwijken van de aansluitbus van de netspanningsadapter, maar dit staat een goede aansluiting en stroomvoorziening niet in de weg.
- Steek de stekker van het netsnoer zo ver mogelijk in de aansluitbus van de netspanningsadapter, voor een stevige aansluiting. Ook al blijft er ietwat ruimte open tussen de netsnoerstekker en de aansluitbus, mits de aansluiting stevig is zal de netspanningsadapter doeltreffend werken.

Oplaadtijd

| Batterijpak | Oplaadtijd * (minuten) |
|-----------------------|------------------------|
| NP-F330 (bijgeleverd) | 150 (90) |
| NP-F530/F550 | 210 (150) |
| NP-F730/F750 | 300 (240) |
| NP-F930/F950 | 390 (330) |

De tijd die benodigd is voor het normale (grotendeels) opladen staat tussen haakjes aangegeven.

* Tijd in minuten bij benadering, die benodigd is voor het volledig opladen van een leeg batterijpak, met de bijgeleverde netspanningsadapter. (Bij lage temperaturen zal het opladen langer duren.)

Gebruiksduur batterijpak

CCD-TR411E/TR412E/TR511E

| Batterijpak | Ononderbroken opnameduur * | Gemiddelde opnameduur ** |
|-----------------------|----------------------------|--------------------------|
| NP-F330 (bijgeleverd) | 130 (115) | 65 (60) |
| NP-F530 | 225 (200) | 115 (105) |
| NP-F550 | 260 (230) | 135 (120) |
| NP-F730 | 450 (405) | 235 (210) |
| NP-F750 | 530 (480) | 280 (250) |
| NP-F930 | 710 (640) | 375 (335) |
| NP-F950 | 815 (730) | 430 (385) |

CCD-TR640E

| Batterie rechargeable | Temps d'enregistrement en continu* | Temps d'enregistrement normal** |
|-----------------------|------------------------------------|---------------------------------|
| NP-F330 (fournie) | 125 (110) | 65 (55) |
| NP-F530 | 215 (190) | 110 (100) |
| NP-F550 | 250 (220) | 130 (115) |
| NP-F730 | 430 (385) | 225 (200) |
| NP-F750 | 510 (460) | 270 (240) |
| NP-F930 | 680 (610) | 360 (320) |
| NP-F950 | 780 (700) | 410 (370) |

CCD-TR840E/TR845E

| Batterie rechargeable | Temps d'enregistrement en continu* | Temps d'enregistrement normal** |
|-----------------------|------------------------------------|---------------------------------|
| NP-F330 (fournie) | 120 (105) | 60 (55) |
| NP-F530 | 205 (180) | 105 (95) |
| NP-F550 | 240 (210) | 125 (110) |
| NP-F730 | 410 (370) | 215 (195) |
| NP-F750 | 490 (440) | 255 (230) |
| NP-F930 | 650 (585) | 340 (310) |
| NP-F950 | 750 (675) | 395 (355) |

Les chiffres entre parenthèses indiquent le temps quand vous utilisez une batterie normalement rechargée.

L'autonomie de la batterie sera inférieure si vous utilisez le camscope dans un environnement froid.

* Temps approximatif d'enregistrement continu à 25°C (77°F).

** Temps approximatif d'enregistrement en minutes avec interruption d'enregistrement, zooming et mise sous et hors tension répétés. L'autonomie réelle peut être inférieure.

CCD-TR640E

| Batterijpak | Ononderbroken opnameduur * | Gemiddelde opnameduur ** |
|-----------------------|----------------------------|--------------------------|
| NP-F330 (bijgeleverd) | 125 (110) | 65 (55) |
| NP-F530 | 215 (190) | 110 (100) |
| NP-F550 | 250 (220) | 130 (115) |
| NP-F730 | 430 (385) | 225 (200) |
| NP-F750 | 510 (460) | 270 (240) |
| NP-F930 | 680 (610) | 360 (320) |
| NP-F950 | 780 (700) | 410 (370) |

CCD-TR840E/TR845E

| Batterijpak | Ononderbroken opnameduur * | Gemiddelde opnameduur ** |
|-----------------------|----------------------------|--------------------------|
| NP-F330 (bijgeleverd) | 120 (105) | 60 (55) |
| NP-F530 | 205 (180) | 105 (95) |
| NP-F550 | 240 (210) | 125 (110) |
| NP-F730 | 410 (370) | 215 (195) |
| NP-F750 | 490 (440) | 255 (230) |
| NP-F930 | 650 (585) | 340 (310) |
| NP-F950 | 750 (675) | 395 (355) |

De cijfers tussen haakjes geven de gebruiksduur van een normaal (grotendeels) opgeladen batterijpak aan.

De gebruiksduur zal korter zijn bij gebruik van de camcorder in een erg koude omgeving.

* Gebruiksduur bij benadering, bij ononderbroken opnemen bij een temperatuur van 25°C.

** Gebruiksduur in minuten bij benadering, bij filmen met herhaaldelijk starten/stoppen van het opnemen, in/uit-zoomen en in/uitschakelen van de stroom. De gebruiksduur van het batterijpak kan in werkelijkheid korter uitvallen.

Remarques sur l'indication du temps restant de la batterie pendant l'enregistrement

Le temps restant de la batterie est indiqué dans le viseur. Cependant, selon les conditions d'enregistrement et les circonstances, cette indication peut ne pas être très exacte.

Pour enlever la batterie

Tout en appuyant sur BATT RELEASE, faites glisser la batterie dans le sens de la flèche.

Betreffende de aanduiding van de resterende batterijspanning tijdens het opnemen

De resterende batterijspanning wordt tijdens gebruik aangegeven in de zoeker. Deze aanduiding kan echter wel eens onjuist zijn, afhankelijk van de omstandigheden van gebruik.

Verwijderen van het batterijpak

Druk de BATT RELEASE ontgrendelknop in en schuif het batterijpak in de richting van de pijl los.

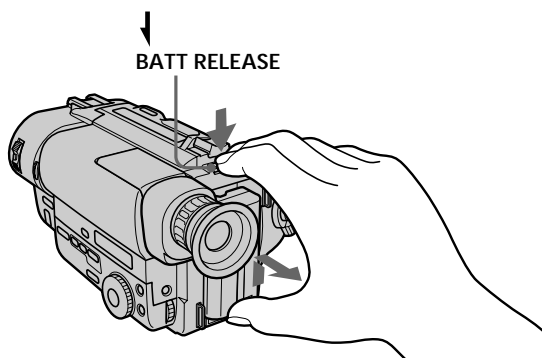

Vous pouvez avoir un aperçu de toutes les fonctions disponibles sur ce camescope (p.38).

U kunt een demonstratie van de mogelijkheden van deze camcorder zien (blz. 38).

Mise en place d'une cassette

Assurez-vous que la source d'alimentation est raccordée.

Si vous voulez enregistrer dans le système Hi8, utilisez une cassette vidéo **Hi8** (CCD-TR840E/TR845E seulement).

- (1) Tout en appuyant sur le petit bouton bleu sur le commutateur EJECT, poussez-le dans le sens de la flèche. Le logement de la cassette s'élève automatiquement et s'ouvre.
- (2) Insérez une cassette avec la fenêtre tournée vers l'extérieur.
- (3) Fermez le logement de la cassette en appuyant sur la marque "PUSH" inscrite sur le logement de la cassette. Le logement de la cassette s'abaisse automatiquement.

Plaatsen van een videocassette

Zorg dat er een voedingsbron op de camcorder is aangesloten. Wilt u opnamen maken met Hi8 kwaliteit, plaats dan een Hi8 videocassette, **Hi8** (alleen voor de Hi8-type CCD-TR840E/TR845E).

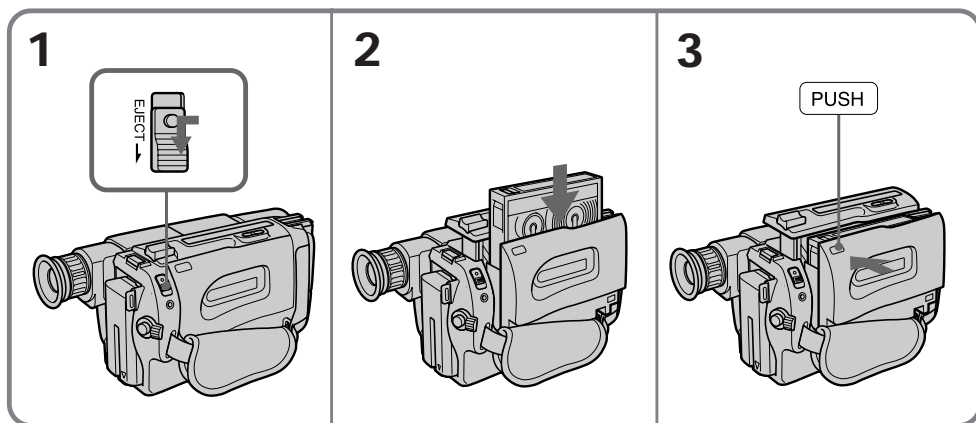

- (1) Druk het kleine blauwe knopje op de EJECT knop in en schuif deze in de richting van de pijl. De cassettehouder komt dan automatisch omhoog en gaat open.
- (2) Plaats een videocassette in de houder, met de vensterzijde naar buiten gericht.
- (3) Druk op de kant van de cassettehouder waar "PUSH" staat aangegeven om deze te sluiten. De cassettehouder gaat automatisch omlaag.



Pour éjecter la cassette.

Tout en appuyant sur le petit bouton bleu sur le commutateur EJECT, poussez le commutateur dans le sens de la flèche.

Pour éviter un effacement accidentel

Tirez le taquet de la cassette pour découvrir le repère rouge. Si vous essayez d'insérer une cassette quand le repère rouge est visible et fermez le logement de la cassette, des bips retentiront pendant quelques secondes. Si vous essayez d'enregistrer quand le repère rouge de la cassette est visible, les indicateurs  et  clignoteront, et vous ne pourrez pas enregistrer. Pour réenregistrer sur cette cassette, tirez le taquet pour recouvrir le repère rouge.

Uitnemen van de videocassette

Druk het kleine blauwe knopje op de EJECT knop in en schuif deze in de richting van de pijl.

Voorkomen van abusievelijk wissen

Schuif het wispreventienokje van de videocassette opzij, zodat het rode vlakje zichtbaar wordt. Als u een aldus beveiligde cassette, met een rood vlakje, insteekt en de cassettehouder sluit, zal de camcorder ter waarschuwing een pieptoon laten horen. Wanneer u tracht op te nemen op een cassette met het wispreventienokje ingeschoven en het rode vlakje zichtbaar, zullen de  en  indicators in de zoeker gaan knipperen en wordt het opnemen op deze cassette verhindert. Wanneer u weer een nieuwe opname op deze videocassette wilt maken, schuift u het wispreventienokje weer uit, zodat het rode vlakje afgedekt wordt.

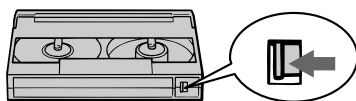

Assurez-vous qu'une source d'alimentation est raccordée, une cassette en place et le commutateur START/STOP MODE réglé sur . Avant d'enregistrer des événements importants, vous voudrez sans doute faire un essai pour être sûr que le camescope fonctionne correctement. Si vous utilisez le camescope pour la première fois, mettez-le sous tension et réglez la date et l'heure avant de filmer (p. 76). La date sera automatiquement enregistrée pendant 10 secondes au début de l'enregistrement (fonction d'horodatage automatique). Cette fonction n'agit qu'une fois par jour (CCD-TR411E/TR412E/TR511E/TR640E/TR840E seulement).

- (1) Tout en appuyant sur le petit bouton vert, réglez l'interrupteur POWER sur CAMERA.
- (2) Relevez le commutateur d'attente pour le mettre en position STANDBY.
- (3) Appuyez sur START/STOP. L'enregistrement commence. L'indicateur "REC" apparaît et le voyant rouge s'allume dans le viseur. Le voyant d'enregistrement/batterie à l'avant du camescope s'allume aussi.

Zorg dat er een batterijpak of een andere voedingsbron op de camcorder is aangesloten, dat er een voor opnemen geschikte cassette in de houder aanwezig is en dat de START/STOP MODE schakelaar in de "" stand staat. Voor het opnemen van unieke gebeurtenissen is het aanbevolen een proefopname te maken, om te controleren of de camcorder geheel naar behoren werkt.

Wanneer u de camcorder voor de eerste keer in gebruik neemt, dient u na inschakelen eerst de datum en tijd juist in te stellen alvorens u begint met opnemen (zie blz. 76). Wanneer u begint met opnemen, zal de ingestelde datum automatisch mee worden opgenomen, zodat deze aan het begin 10 seconden lang in beeld verschijnt (automatische datum-opname). Deze AUTO DATE functie treedt normaal slechts eenmaal per dag in werking. (alleen voor de CCD-TR411E/TR412E/TR511E/TR640E/TR840E)

- (1) Druk het kleine groene knopje op de POWER schakelaar in en schuif de POWER schakelaar naar "CAMERA".
- (2) Draai de STANDBY opnamepauzeschakelaar naar "STANDBY".
- (3) Druk op de START/STOP toets. De camcorder begint dan met opnemen en de aanduiding "REC" licht op. In de zoekergaat het rode opnamelampje branden. Bovendien gaat er aan de voorkant van de camcorder een rood camera-opname/batterijlampje branden.

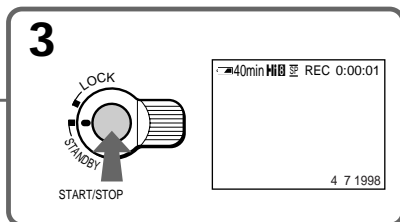
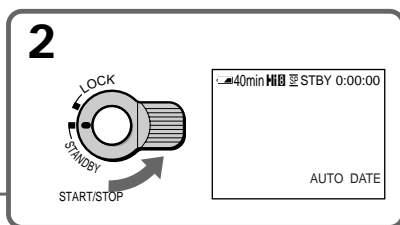
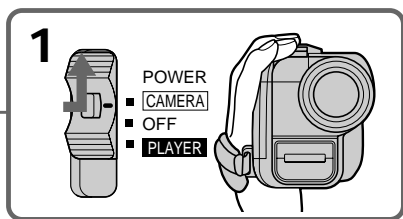
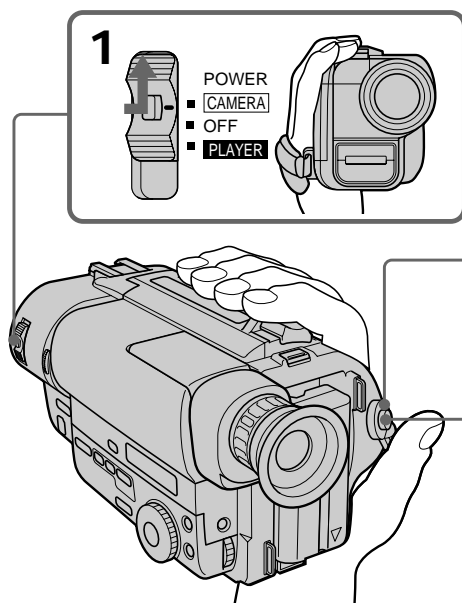

Pour interrompre momentanément la prise de vues [a]

Appuyez une nouvelle fois sur START/STOP. L'indicateur "STBY" apparaît dans le viseur (Mode d'attente).

Pour arrêter la prise de vues [b]

Appuyez encore sur START/STOP. Baissez le commutateur d'attente pour le mettre en position LOCK et réglez l'interrupteur POWER sur OFF. Ejectez ensuite la cassette.

Tijdelijk onderbreken van de opname [a]

Druk nogmaals op de START/STOP toets. De aanduiding "STBY" verschijnt dan in de zoeker, om aan te geven dat de camcorder tijdelijk is gestopt (in de opname-pauzestand).

Geheel stoppen met opnemen [b]

Druk weer op de START/STOP toets. Draai de STANDBY schakelaar omlaag naar de "LOCK" stand en schuif de POWER schakelaar naar "OFF". Hierna kunt u de videocassette uit de houder nemen.

[a]

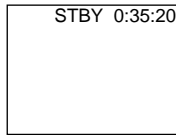

[b]



Remarque

La batterie rechargeable s'use un peu quand elle reste installée au camescope. Cependant pour obtenir une indication correcte de la capacité restante de la batterie, laissez la batterie en place après avoir utilisé le camescope.

Mise au point de l'oculaire

Si les indicateurs dans le viseur ne sont pas nets, ou si vous utilisez le camescope après une autre personne, faites la mise au point de l'oculaire. Tournez la bague de réglage de l'oculaire pour que les indicateurs dans le viseur soient bien nets.

Opmerking

Met het batterijpak op de camcorder wordt er een geringe hoeveelheid stroom verbruikt. Om echter de volgende keer de resterende gebruiksduur van het batterijpak juist aangegeven te zien, laat u het batterijpak na opnemen op de camcorder zitten.

Scherpstellen van het zoekerbeeld

Bij het in gebruik nemen van de camcorder, of wanneer het apparaat door een ander is gebruikt, is het aanbevolen allereerst het zoekerbeeld scherp in te stellen. Verstel de zoekerscherpstelling zo dat de aanduidingen optimaal scherp in het zoekerbeeld verschijnen.

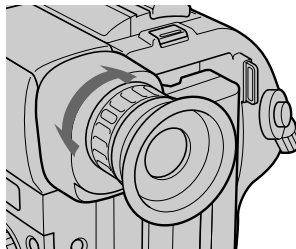

Remarque sur le mode d'attente

Si vous laissez le camescope pendant plus de 5 minutes en mode d'attente avec une cassette en place, le camescope s'éteindra automatiquement pour économiser l'énergie de la batterie et protéger la bande. Pour revenir au mode d'attente, baissez le commutateur d'attente puis relevez-le. Pour commencer à enregistrer, appuyez sur START/STOP.

Remarque sur la prise de vues

Quand vous filmez depuis le début d'une cassette, faites d'abord défiler la bande pendant 15 secondes environ avant de commencer l'enregistrement proprement dit. Vous ne manquez pas la scène initiale lors de la lecture.

Remarques sur le compteur de bande

- Le compteur de bande indique le temps d'enregistrement ou de lecture. Il sert à titre indicatif seulement, car il diffère de plusieurs secondes du temps réel. Pour remettre le compteur à zéro, appuyez sur COUNTER RESET.
- Si la cassette a été enregistrée à la fois dans les modes SP et LP, le compteur de bande risque de ne pas être très exact. Si vous avez l'intention de faire par la suite un montage, il est préférable d'enregistrer toute la cassette dans le même mode, SP ou LP.

Remarque sur le signal sonore

Un signal sonore est émis chaque fois que vous commencez et arrêtez la prise de vues.

Plusieurs signaux indiquent un problème de fonctionnement.

Les signaux sonores ne sont pas enregistrés sur la bande. Si vous voulez désactiver cette fonction, sélectionnez "OFF" dans le menu.

Betreffende de opname-pauzestand

Als u de camcorder, met daarin een cassette, langer dan 5 minuten in de "STBY" opname-pauzestand laat staan, zal het apparaat automatisch uitgeschakeld worden. Dit om het onnodig uitputten van het batterijpak en slijtage aan de cassetteband te voorkomen. Om de opname-pauzestand daarna weer in te schakelen, draait u de STANDBY schakelaar omlaag en dan weer omhoog. Om verder te gaan met opnemen drukt u op de START/STOP toets.

Bij het begin van het opnemen

Voor het opnemen vanaf het begin van de cassetteband dient u de band eerst 15 seconden te laten doorlopen alvorens met opnemen te beginnen. Dit om te voorkomen dat bij afspelen mogelijk het begin van de video-opname wordt overgeslagen.

Betreffende de bandteller

- De bandteller geeft bij benadering de verstreken speelduur aan bij opnemen en weergeven. Hierbij kan een afwijking van enkele seconden met de feitelijke speelduur optreden, dus gebruik de bandteller slechts als leidraad. Om de teller op nul te stellen, drukt u op de COUNTER RESET toets die zich onder de zoeker bevindt.
- Als er op een videocassette zowel opnamen met SP-snelheid als met LP-snelheid zijn gemaakt, kan de bandteller niet de juiste opnameduur aangeven. Bent u van plan de video-opnamen later te monteren aan de hand van de bandteller, gebruik dan voor het opnemen op een cassette alleen de SP-snelheid of de LP-snelheid.

Opmerking over de pieptonen

Bij inschakelen en aan het begin van elke opname zal er een piepton klinken en bij het stoppen met opnemen klinken er twee pieptonen, om u op het overschakelen te attenderen. Bovendien kunnen er tijdens het gebruik van de camcorder meerdere pieptonen klinken, als er bij de bediening iets mis gaat.

Overigens worden deze pieptonen niet op de band opgenomen. Desgewenst kunt u de pieptonen (BEEP) uitschakelen door hiervoor in het instelmenu de stand "OFF" te kiezen.

Remarque sur l'horodatage automatique

- CCD-TR411E/TR412E/TR511E/TR640E/TR840E seulement

L'horloge a été réglée en usine sur l'heure de Londres pour les modèles commercialisés au Royaume-Uni et sur l'heure de Paris pour les modèles commercialisés dans les autres pays européens. Vous pouvez bien sûr changer l'heure et mettre l'horodatage automatique en ou hors service en sélectionnant ON ou OFF dans le menu. L'horodatage automatique fonctionne en principe une seule fois par jour. Cependant, il peut fonctionner plus souvent si :

- vous avez changé l'heure et la date.
- vous avez éjecté et remis la cassette en place.
- vous avez filmé moins de 10 secondes.
- vous avez réglé AUTO DATE une fois sur OFF puis de nouveau sur ON dans le menu.

Utilisation du zoom

Le zooming est une technique de prise de vues qui permet de modifier la taille du sujet dans la scène.

Pour donner une touche professionnelle à vos films, n'abusez pas de cette fonction.

Côté "T": téléobjectif (le sujet se rapproche)

Côté "W": grand angle (le sujet s'éloigne)

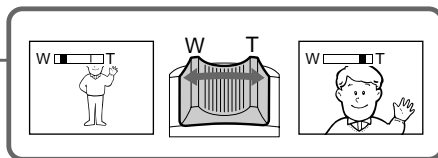
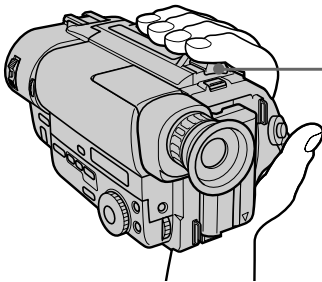
**Opmerking betreffende de AUTO DATE functie**

- alleen voor de CCD-TR411E/TR412E/TR511E/TR640E/TR840E)

De klok staat bij aflevering ingesteld op Greenwich-tijd voor het model voor Groot-Brittannië, en op Parijse tijd voor de modellen voor andere Europese landen. U kunt de instelling van de klok desgewenst veranderen in het instelmenu.

De AUTO DATE instelling voor de automatische datum-functie kunt u naar wens in het menu op "ON" of "OFF" instellen. De AUTO DATE functie werkt automatisch eenmaal per dag.

In de volgende gevallen is het mogelijk dat de datum automatisch meer dan eenmaal per dag wordt opgenomen:

- als u tussentijds de datum en/of tijd wijzigt
- als u de videocassette uitneemt en weer insteekt
- als u de eerste opname binnen tien seconden beëindigt
- als u de AUTO DATE instelling in het menu eenmaal op "OFF" en dan weer op "ON" zet.

In- en uit-zoomen

Met in- en uit-zoomen kunt u het formaat van uw onderwerp in het beeldveld bepalen. Voor het beste, professioneel ogend resultaat is het aanbevolen bij het opnemen de zoomfunctie slechts met mate te gebruiken.

"T" kant: voor tele-opnamen (met het onderwerp "dichter bij" of groter in beeld)

"W" kant: voor groothoek-opnamen (met het onderwerp "verder af", klein in een ruimer beeld)

Vitesse du zooming (zooming à vitesse variable)

Bougez un peu le levier du zoom pour un zooming lent et bougez-le plus pour un zooming plus rapide.

Pour filmer un sujet en position téléobjectif

Si vous n'obtenez pas une image nette avec l'agrandissement maximal, poussez le levier de zoom pour aller vers "W" jusqu'à ce que l'image soit nette. Vous pouvez filmer un sujet à au moins 80 cm (environ 2 5/8 pieds) de la surface de l'objectif en position téléobjectif, ou environ 1 cm (environ 1/2 pouce) en position grand angle.

Remarques sur le zoom numérique

- Un grossissement de l'image supérieur à 16 fois (CCD-TR411E/TR412E) ou 18 fois (CCD-TR511E/TR640E/TR840E/TR845E) est effectué numériquement et la qualité de l'image se dégrade quand vous atteignez le côté "T". Si vous ne voulez pas utiliser le zoom numérique, réglez la fonction D ZOOM sur OFF dans le menu.
- Le côté droit [a] de l'indicateur de zoom correspond à la zone du zoom numérique et le côté gauche [b] à la zone du zoom optique. Si vous réglez la fonction D ZOOM sur OFF, la zone [a] disparaît.

Zoomsnelheid (sneller/trager in/uit-zoomen)

Druk licht tegen de zoomknop om langzaam in of uit te zoomen. Druk de zoomknop steviger in voor een snellere zoombeweging.

Scherpstellen in de telestand

Als u in de uiterste telestand uw onderwerp niet goed scherp in beeld krijgt, druk de zoomknop dan naar de "W" kant tot het beeld scherp is. Voor scherpstelling op dichtbijzijnde onderwerpen is in de telestand een minimale afstand van 80 cm vereist, terwijl in de groothoekstand kan worden scherpgesteld op voorwerpen die niet meer dan 1 cm van het lensoppervlak verwijderd zijn.

Opmerkingen over de digitale zoomfunctie

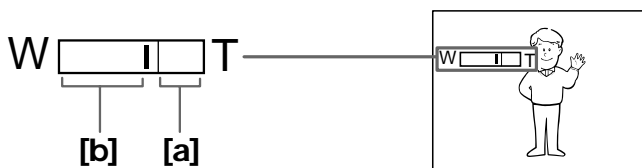

- Met de digitale zoomfunctie kunt u meer dan 16x (CCD-TR411E/TR412E) of 18x (CCD-TR511E/TR640E/TR840E/TR845E) op uw onderwerp inzoomen. Naarmate u verder naar de "T" tele-kant inzoomt, zal de beeldkwaliteit echter teruglopen. Als u de digitale zoomfunctie niet wilt gebruiken, zet u de D ZOOM functie in het instelmenu op "OFF".
- Het rechter deel [a] van de zoom-indicator is het digitale zoom-gebied en het grotere linker deel [b] het optische zoom-gebied. Als u de D ZOOM functie in het menu of "OFF" instelt, zal het rechter [a] gedeelte verdwijnen.



Sélection du mode d'enregistrement START/STOP

Le caméscope offre trois modes d'enregistrement vous permettant de prendre une série de scènes brèves qui rendront vos vidéogrammes plus vivants.

(1) Réglez START/STOP MODE sur le mode souhaité.

 : L'enregistrement commence quand vous appuyez sur START/STOP et s'arrête quand vous rappelez sur la touche (mode normal).
 ANTI GROUND SHOOTING  : Le caméscope enregistre seulement quand vous appuyez sur la touche START/STOP. Vous évitez donc les scènes inintéressantes.
 5SEC: Quand vous appuyez sur la touche START/STOP, le caméscope enregistre pendant 5 secondes puis s'arrête de lui-même.

(2) Relevez le commutateur d'attente pour le mettre en position STANDBY et appuyez sur START/STOP. L'enregistrement commence. Quand vous sélectionnez 5SEC, le compteur de bande disparaît et laisse place à cinq points. Ces points disparaissent un à un chaque seconde, comme indiqué ci-dessous.

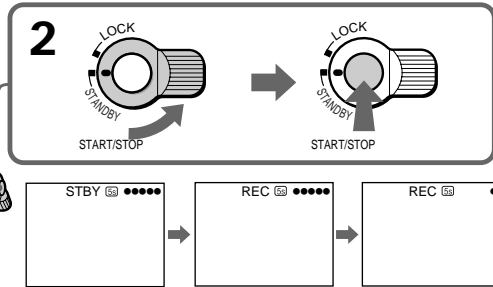
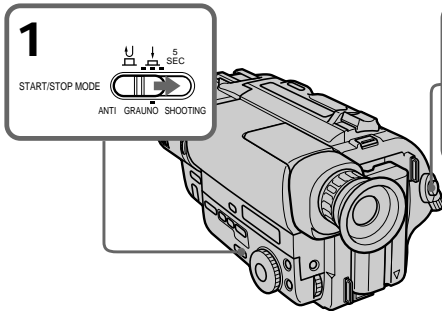

Pour prolonger l'enregistrement en mode 5SEC

Appuyez de nouveau sur START/STOP avant que tous les points disparaissent. L'enregistrement se prolonge de 5 secondes à compter du moment où vous appuyez sur la touche START/STOP.

Remarque sur les modes d'enregistrement START/STOP

Vous ne pouvez pas utiliser la touche FADER si vous sélectionnez le mode 5SEC ou  (CCD-TR511E/TR640E/TR840E/TR845E seulement).

Keuze van de START/STOP opnametoetsfunctie

Voor het starten en stoppen met opnemen kunt u kiezen uit twee algemeen bruikbare start/stopfuncties, plus een speciale functie waarmee u moeiteloos een reeks korte opnamen kunt maken om uw video een levendige indruk te geven.

(1) Zet de START/STOP MODE schakelaar in de gewenste stand.

 : Het opnemen begint wanneer u de START/STOP toets even indrukt, en stopt wanneer u de toets nogmaals indrukt (normale schakel-stand).

ANTI GROUND SHOOTING  : De camcorder blijft slechts opnemen zolang u de START/STOP toets even indrukt, zodat u bij onderbrekingen niet per ongeluk de grond blijft opnemen (druktoets-stand).

5SEC: Wanneer u op de START/STOP toets drukt, maakt de camcorder een opname van vijf seconden lang en stopt dan automatisch.

(2) Draai de STANDBY schakelaar omhoog naar "STANDBY" en druk op de START/STOP toets. Het opnemen begint.

Als u de "5SEC" stand hebt gekozen, verschijnen er in plaats van de bandteller vijf stippen in de zoeker. Deze stippen verdwijnen één voor één, elke seconde één minder, zoals hieronder aangegeven.

Verlengen van de opname bij de vijf-seconden opnamefunctie

Druk nogmaals op de START/STOP toets vóórdat alle stippen zijn verdwenen. Weer zal de opname vijf seconden lang doorgaan, gerekend vanaf het moment dat u nogmaals op de START/STOP toets drukt.

Opmerking betreffende de vijf-seconden opnamefunctie

In de "5SEC" stand of de  "druktoets-stand is de FADER in/uit-fade functie niet beschikbaar (alleen voor de CCD-TR511E/TR640E/TR840E/TR845E).

Conseils pour une meilleure prise de vues

Pour les prises de vues caméscope au poing, vous obtiendrez de meilleurs résultats si vous tenez compte des suggestions suivantes:

- Tenez le caméscope fermement avec la sangle de manière à pouvoir actionner facilement les commandes avec le pouce [a].
- Maintenez le coude droit contre le corps.
- Placez la main gauche sous le caméscope pour le soutenir. Veillez à ne pas toucher le microphone intégré.
- Appliquez l'oeil contre l'oculaire du viseur.
- Servez-vous du cadre du viseur pour déterminer le plan horizontal.
- Vous pouvez aussi vous accroupir pour obtenir un angle de prise de vues plus intéressant. Relevez le viseur pour filmer d'une position basse. [b].

[a]

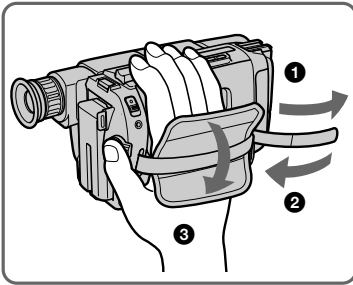

Wenken voor betere opnamen

Voor video-opnamen uit de hand zult u de beste beeldkwaliteit verkrijgen als u bij het vasthouden van de camcorder de volgende punten in acht neemt:

- Houd de camcorder stevig vast en trek de handgreepband redelijk strak, zodat u de knoppen gemakkelijk met uw duim en vingers kunt bedienen [a].
- Druk uw rechter elleboog stevig in uw zij.
- Ondersteun de camcorder met uw linkerhand voor de beste stabiliteit. Let op dat u niet met uw hand tegen de ingebouwde microfoon aan komt.
- Plaats uw oog stevig tegen de oogkap van de zoeker aan.
- Houd het zoekerkader in het oog, als referentie voor een recht horizontaal beeld.
- Voor interessante effecten kunt u met de camcorder ook opnamen vanuit een laag gezichtspunt maken. Voor meekijken via de zoeker klap u deze omhoog [b].

[b]



Posez le camscope sur une surface plane ou utilisez un pied photographique

Vous pouvez poser le camscope sur une table ou sur une surface plane, à bonne hauteur. Si vous possédez un pied photographique, vous pouvez l'utiliser avec le camscope.

Si le pied n'est pas de fabrication Sony, assurez-vous que la vis du pied ne dépasse pas 6,5 mm (9/32 pouce). Sinon, vous ne pourrez pas bien fixer le pied et les pièces internes du camscope risquent d'être endommagées par la vis.

Précautions au sujet du viseur

- Ne saisissez pas le camscope par le viseur [c].
- Ne posez pas le camscope avec le viseur tourné vers le soleil. L'intérieur du viseur pourrait être endommagé. Vous devez faire très attention quand vous posez le camscope au soleil ou près d'une fenêtre [d].

[c]

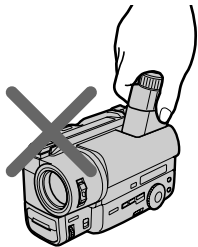

[d]

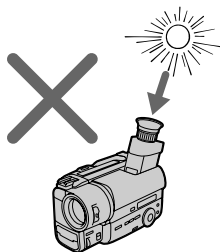

Plaats de camcorder op een egaal, stabiel oppervlak of gebruik een statief

In veel gevallen verdient het aanbeveling de camcorder op een tafelblad of andere vlakke ondergrond te zetten. Als u beschikt over een statief voor een foto toestel, kunt u dit tevens gebruiken voor de camcorder, mits het stevig genoeg is. Let op, bij het bevestigen van een statief van een ander merk dan Sony, dat de cameraschroef van de statiefkop niet langer is dan 6,5 mm. Een langere schroef zou de inwendige onderdelen van de camcorder kunnen beschadigen.

Voorzichtig met de zoeker

- Til het apparaat nooit aan de zoeker op. [c]
- Plaats de camcorder niet zo dat de zoeker recht op de zon gericht is, anders kan het inwendige van de zoeker vervormd raken. Wees voorzichtig bij gebruik van de camcorder in de volle zon of vlak achter vensterglas [d].

Contrôle de l'image enregistrée

Controleren van de opgenomen beelden

Avec la touche EDITSEARCH, vous pouvez revoir la dernière scène filmée ou contrôler l'image enregistrée dans le viseur.

- (1) Tout en appuyant sur le petit bouton vert, réglez l'interrupteur POWER sur CAMERA.
- (2) Relevez le commutateur d'attente pour le mettre en position STANDBY.
- (3) Appuyez un instant sur le côté - (⊖) d'EDITSEARCH; les dernières secondes de la partie enregistrée sont reproduites (Revue d'enregistrement).

Vous pouvez écouter le son par un casque (CCD-TR840E/TR845E seulement).

Appuyez sur le côté + d'EDITSEARCH jusqu'à ce que vous localisiez la scène souhaitée. Le dernier passage enregistré est reproduit. Pour rechercher un passage vers l'avant, appuyez sur le côté + (Recherche de point de montage).

Met de EDITSEARCH toets kunt u snel de laatste beelden van de gemaakte video-opnamen terugzien of zelfs de gehele opname weergeven.

- (1) Houd het kleine groene knopje op de POWER schakelaar ingedrukt en schuif de POWER schakelaar naar "CAMERA".
- (2) Draai de STANDBY schakelaar omhoog naar "STANDBY".
- (3) Druk even kort op de - (⊖) min-kant van de EDITSEARCH toets om alleen de laatste paar seconden van de opname terug te zien (opname-controlefunctie).

Hierbij kunt u tevens het geluid beluisteren door aansluiten van een hoofdtelefoon (alleen op de CCD-TR840E/TR845E).

Houd de "+" min-kant van de EDITSEARCH toets langer ingedrukt om terug te keren naar een eerder punt in de opnamen, als u een langer gedeelte van de opnamen wilt weergeven. Om in voorwaartse richting te zoeken, houdt u de "+" plus-kant van de toets ingedrukt (montage-zoekfunctie).

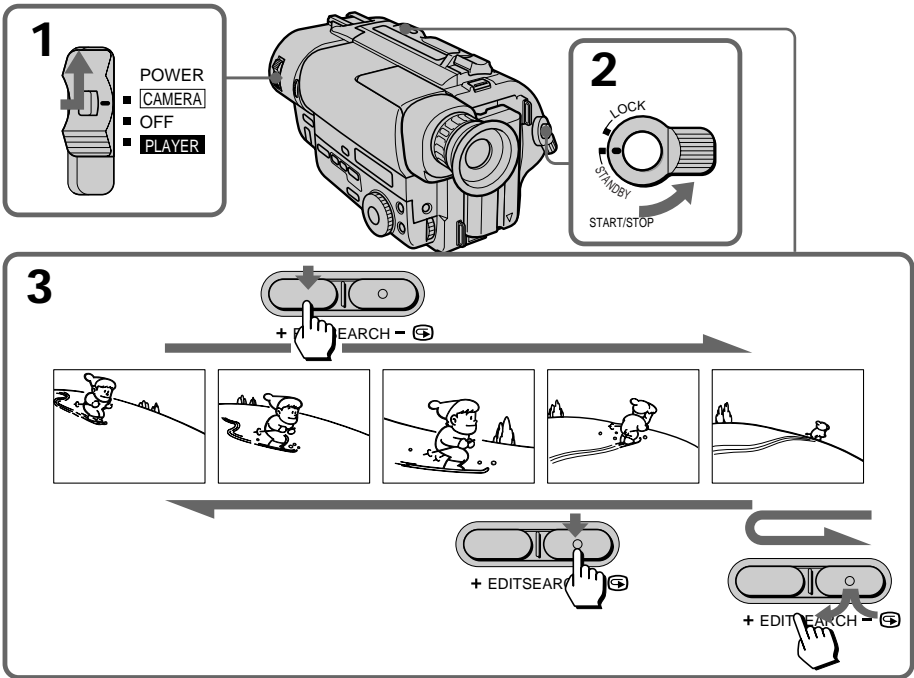

Pour arrêter la lecture

Relâchez EDITSEARCH.

Pour réenregistrer

Appuyez sur START/STOP. Le réenregistrement commence à l'endroit où vous avez relâché EDITSEARCH. Si vous n'avez pas éjecté la cassette, la transition entre la dernière scène et la nouvelle sera douce.

Stoppen met weergeven

Laat de EDITSEARCH toets los.

Weer doorgaan met opnemen

Druk op de START/STOP toets. Het opnemen wordt dan hervat vanaf het eind van de laatste opname of vanaf het punt waar u de EDITSEARCH toets losliet. Zolang u de videocassette niet uit het apparaat verwijdert, zullen de nieuwe opnamen zonder onderbreking aansluiten op de eerder gemaakte opnamen.

Raccordements pour la lecture

Raccordez le camscope à votre magnétoscope ou téléviseur pour regarder vos vidéogrammes sur l'écran du téléviseur.

Diverses connexions sont possibles pour relier le camscope au téléviseur. Pour visionner des vidéogrammes sur un téléviseur en le reliant au camscope, il est conseillé d'utiliser l'alimentation secteur.

Raccordement direct à un téléviseur ou magnétoscope avec prises d'entrée audio/vidéo

Lorsque vous raccordez le cordon de liaison audio/vidéo, veillez à brancher les fiches dans les prises de même couleur. Ouvrez le cache-prises et raccordez le camscope aux entrées LINE IN du téléviseur ou du magnétoscope raccordé au téléviseur avec le cordon de liaison audio/vidéo fourni. Réglez le sélecteur d'entrée téléviseur/magnétoscope du téléviseur sur magnétoscope. Si le magnétoscope est raccordé, réglez le sélecteur d'entrée du magnétoscope sur LINE.

Weergeven van video-opnamen op het TV-scherm

Sluit de camcorder aan op uw TV-toestel of videorecorder wanneer u uw video-opnamen wilt weergeven op het TV-scherm. Het aansluiten van de camcorder op het TV-toestel kan op verschillende manieren. Bij het afspelen van video-opnamen op de camcorder, voor weergave op het TV-scherm, is het aanbevolen het apparaat op stroom van het lichtnet te gebruiken.

Rechtstreeks aansluiten van de camcorder op een TV of videorecorder met audio/video-ingangsaansluitingen

Let bij het aansluiten van het audio/video-aansluitsnoer goed op dat u elke stekker in de stekkerbus van dezelfde kleur steekt. Open het dekseltje van de aansluitbussen. Sluit de camcorder nu met het bijgeleverde audio/video-aansluitsnoer aan op de LINE IN ingangsaansluitingen van de videorecorder. Zet voor weergave van video-opnamen de TV/VIDEO schakelaar van uw TV-toestel in de "VIDEO" stand. Bij aansluiten op uw videorecorder zet u de ingangskeuzeschakelaar daarvan in de "LINE" stand.

CCD-TR411E/TR412E/TR511E/TR640E

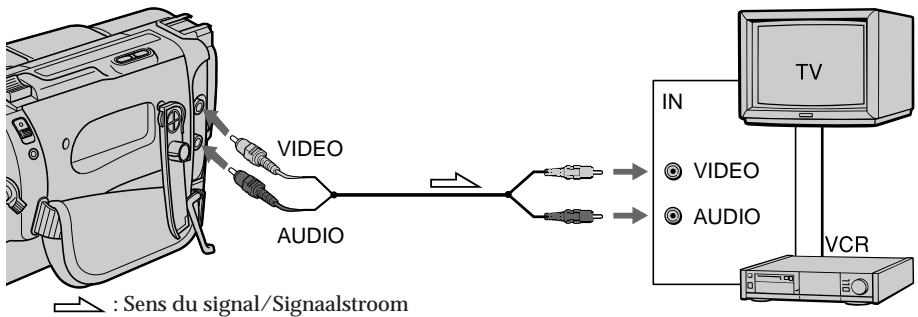

CCD-TR840E/TR845E

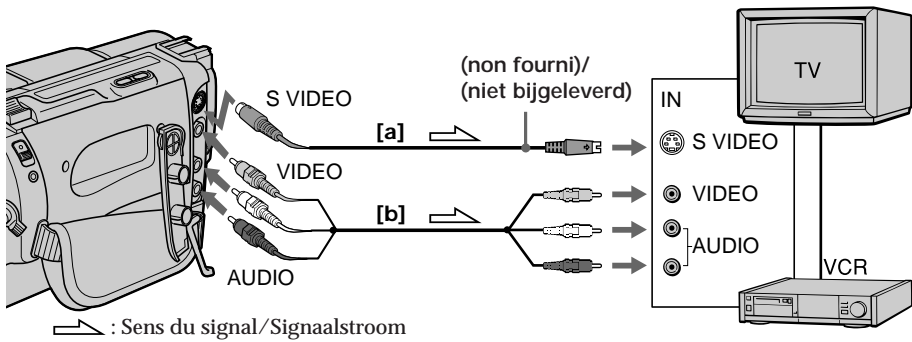

- CCD-TR840E/TR845E seulement

Si votre téléviseur ou magnétoscope a une prise S-vidéo, raccordez le câble S-vidéo (non fourni) [a] pour obtenir une image de meilleure qualité. Si vous voulez raccorder le caméscope à l'aide d'un câble S-vidéo (non fourni) [a], vous n'avez pas besoin de brancher la fiche jaune (vidéo) du cordon de liaison audio/vidéo [b].

Si votre téléviseur ou magnétoscope est de type monophonique

- CCD-TR840E/TR845E seulement

Raccordez seulement la fiche blanche pour le son au caméscope et au magnétoscope ou téléviseur. Avec ce type de liaison, le son est monophonique même si le caméscope est de type stéréophonique.

Si votre téléviseur/magnétoscope a une prise péritel (21 broches)

Utilisez l'adaptateur de prise péritel fourni (21 broches).

- alleen de CCD-TR840E/TR845E

Als uw TV-toestel of videorecorder is voorzien van een S-VIDEO ingangsaansluiting, dan kunt u de camcorder daarop aansluiten met een (niet bijgeleverd) S-video aansluitsnoer [a], voor video-weergave van betere kwaliteit. Gebruikt u voor het aansluiten een S-video aansluitsnoer (niet bijgeleverd) [a], dan hoeft u de gele (video) stekker van het audio/video-aansluitsnoer [b] niet aan te sluiten.

Als uw TV-toestel of videorecorder slechts geschikt is voor mono geluid

- alleen de CCD-TR840E/TR845E

Sluit dan van het audio-gedeelte van het aansluitsnoer alleen de witte stekkers aan op de camcorder en op het TV-toestel of de videorecorder. Bij deze aansluiting zal het geluid van uw video-opnamen alleen in mono te horen zijn.

Als uw TV-toestel een 21-polige EUROCONNECTOR aansluiting heeft

Gebruik voor het aansluiten de 21-polige verloopstekker die is bijgeleverd bij uw camcorder.

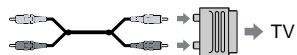
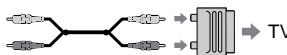
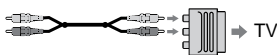

Pour raccorder le caméscope à un téléviseur ou magnétoscope sans prises d'entrée audio/vidéo

Utilisez un adaptateur RFU (non fourni).

Aansluiten op een TV-toestel of videorecorder zonder audio/video-ingangen

Gebruik voor het aansluiten een RFU-adapter (niet bijgeleverd).

Lecture d'une cassette

Vous pouvez regarder l'image de lecture dans le viseur. Vous pouvez aussi la regarder sur un écran de télévision après avoir raccordé le caméscope à un téléviseur ou magnétoscope.

- (1) Tout en appuyant sur le petit bouton vert, réglez l'interrupteur POWER sur PLAYER. Les touches de transport de bande s'allument (CCD-TR511E/TR640E/TR840E/TR845E seulement).
- (2) Mettez la cassette enregistrée en place avec la fenêtre tournée vers l'extérieur.
- (3) Appuyez sur ◀◀ pour rembobiner la bande.
- (4) Appuyez sur ▶▶ pour commencer la lecture.

Afspelen van een videocassette

U kunt de opgenomen beelden in de zoeker van de camcorder bekijken. Als u de video-opnamen op een groter TV-scherm wilt weergeven, dient u de camcorder aan te sluiten op het TV-toestel of een videorecorder.

- (1) Houd het kleine groene knopje op de POWER schakelaar ingedrukt en schuif de POWER schakelaar naar "PLAYER". Nu lichten de bandlooptoetsen op (alleen bij de CCD-TR511E/TR640E/TR840E/TR845E).
- (2) Plaats de af te spelen videocassette in de houder, met het venster naar buiten gericht.
- (3) Druk op de ◀◀ terugspoeltoets om de band naar het gewenste punt terug te spoelen.
- (4) Druk op de ▶▶ weergavetoets om met afspelen te beginnen.

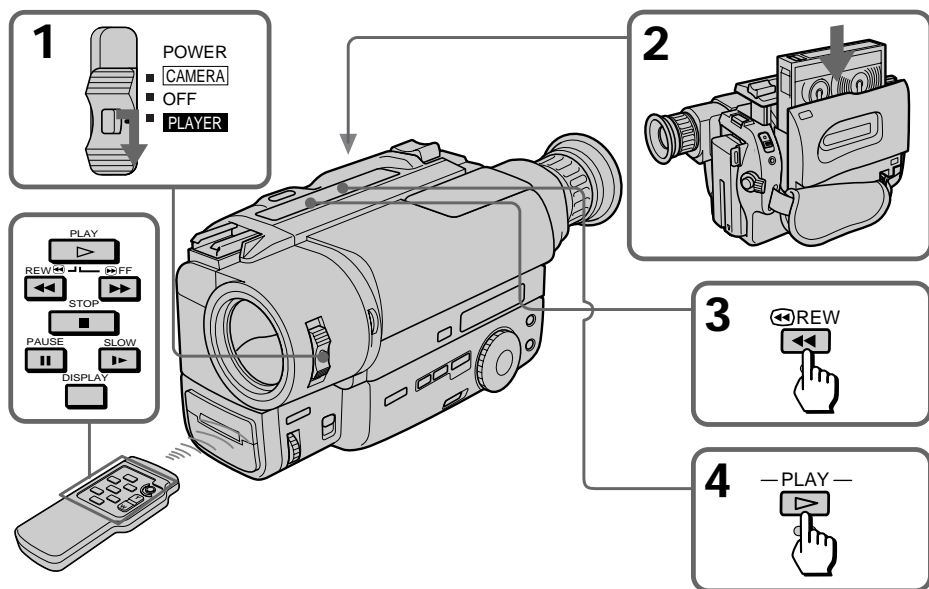

Pour arrêter la lecture, appuyez sur ■.
Pour rembobiner la bande, appuyez sur ◀◀.
Pour avancer rapidement la bande, appuyez sur ▶▶.

Om te stoppen met afspelen, drukt u op de ■ stoptoets.
Om de band terug te spoelen, drukt u op de ◀◀ toets.
Om de band vooruit te spoelen, drukt u op de ▶▶ toets.

Utilisation de la télécommande

– CCD-TR412E/TR511E/TR640E/TR840E/TR845E
seulement

La télécommande fournie permet de contrôler la lecture. Avant d'utiliser la télécommande, mettez les deux piles R6 (format AA) en place.

Pour afficher les indicateurs du viseur sur un téléviseur

Appuyez sur DISPLAY de la télécommande. Pour faire disparaître les indicateurs, appuyez une nouvelle fois sur DISPLAY.

Utilisation d'un casque

Raccordez le casque (non fourni) à la prise  (CCD-TR840E/TR845E seulement).

Remarque sur le volet d'objectif

Le volet d'objectif ne s'ouvre pas quand l'interrupteur POWER est réglé sur PLAYER. N'essayez pas de l'ouvrir manuellement, vous risqueriez de l'endommager.

Gebruik van de afstandsbediening

– alleen de CCD-TR412E/TR511E/TR640E/
TR840E/TR845E

Bij de bediening van de camcorder voor weergave is het handig de bijgeleverde afstandsbediening te gebruiken. Voor u de afstandsbediening kunt gebruiken, brengt u daarin twee R6 (AA-formaat) batterijen aan.

Om de aanduidingen die in de zoeker verschijnen, ook op het TV-scherm te zien

Druk op de DISPLAY toets van de afstandsbediening. Om de scherm-aanduidingen weer te laten verdwijnen, drukt u nogmaals op de DISPLAY toets.

Luisteren via een hoofdtelefoon

Sluit een hoofdtelefoon (niet bijgeleverd) aan op de  hoofdtelefoon-aansluiting (alleen voor de CCD-TR840E/CCD-TR845E).

Betreffende het lensdeksel

Het lensdeksel kan niet worden geopend zolang de POWER schakelaar in de "PLAYER" stand staat. Probeer niet het lensdeksel met kracht te openen. Hierdoor zou u de camcorder kunnen beschadigen.

Divers modes de lecture

Pour visualiser une image fixe (pause de lecture)

Appuyez sur **II** pendant la lecture. Pour poursuivre la lecture, appuyez sur **II** ou **▶**.

Pour localiser une scène (recherche d'image)

Appuyez en continu sur **◀◀** ou **▶▶** pendant la lecture. Pour revenir à la lecture normale, relâchez la touche.

Pour visualiser l'image pendant la recherche rapide avant ou arrière (recherche visuelle)

Appuyez en continu sur **◀◀** pour rembobiner ou sur **▶▶** pour avancer la bande. Pour revenir à la lecture normale, appuyez sur **▶**.

Pour visualiser l'image à 1/5e de la vitesse normale (lecture au ralenti)

– CCD-TR412E/TR511E/TR640E/TR840E/TR845E seulement

Appuyez sur **▶** de la télécommande pendant la lecture. Pour revenir à la lecture normale, appuyez sur **▶**. Si le ralenti dure une minute environ, le camescope reviendra automatiquement à la lecture normale.

Pour visualiser l'image à double vitesse

– CCD-TR845E seulement

Pour la lecture à double vitesse vers l'arrière, appuyez sur **◀II/◀**, puis sur **x2** de la télécommande pendant la lecture. Pour la lecture à double vitesse vers l'avant, appuyez sur **>/II▶**, puis sur **x2** pendant la lecture. Pour revenir à la lecture normale, appuyez sur **▶**.

Pour visualiser une à une les images

– CCD-TR845E seulement

Appuyez sur **◀II/◀** ou **>/II▶** de la télécommande en mode de pause de lecture. Si vous tenez la touche enfoncée, vous pouvez visualiser l'image à 1/25e de la vitesse normale. Pour revenir à la lecture normale, appuyez sur **▶**.

Diverse weergavefuncties

Stilstaand beeld (weergave-pauzestand)

Druk tijdens afspelen op de **II** pauzetoets. Om de weergave te hervatten, drukt u nogmaals op de **II** toets of op de **▶** weergavetoets.

Snel opzoeken van een bepaalde scène (beeldzoekfunctie)

Houd tijdens weergave de **◀◀** of **▶▶** snelspoeltoets ingedrukt. Om de normale weergave te hervatten, laat u de toets op het gewenste punt los.

Beeldweergave tijdens snelspoelen (snelzoekfunctie)

Houd tijdens terugspoelen de **◀◀** toets ingedrukt, of tijdens vooruitspoelen de **▶▶** toets. Om de normale weergave te hervatten, drukt u bij het gewenste punt op de **▶** weergavetoets.

Weergeven van beelden met 1/5 snelheid (vertraagde weergave)

– alleen voor de CCD-TR412E/TR511E/TR640E/TR840E/TR845E

Druk tijdens weergave op de **▶** vertraagde-weergavetoets van de afstandsbediening. Om de normale weergave te hervatten, drukt u op de **▶** weergavetoets. Als u de vertraagde weergave langer dan ongeveer een minuut laat duren, zal het apparaat automatisch overschakelen op weergave met normale snelheid.

Weergave met dubbele snelheid

– alleen voor de CCD-TR845E

Voor versnelde weergave in terugwaartse richting drukt u tijdens afspelen eerst op de **◀II/◀** toets en dan op de **x2** toets van de afstandsbediening. Voor versnelde weergave in voorwaartse richting drukt u tijdens afspelen eerst op de **>/II▶** toets en dan op de **x2** toets van de afstandsbediening. Om de normale weergave te hervatten, drukt u op de **▶** weergavetoets.

Beeld-voor-beeld weergave

– alleen voor de CCD-TR845E

Laat een stilstaand beeld op het scherm verschijnen, en druk in deze weergave-pauzestand op de **◀II/◀** toets of de **>/II▶** toets van de afstandsbediening. Zolang u een van deze toetsen ingedrukt houdt, volgen de beelden elkaar op met 1/25 van de normale snelheid. Om de normale weergave te hervatten, drukt u op de **▶** weergavetoets.

Pour changer le sens de lecture

– CCD-TR845E seulement

Appuyez sur ◀II/< ou >/II▶ de la télécommande pendant la lecture pour faire défiler les images vers l'arrière ou l'avant. Pour revenir à la lecture normale, appuyez sur ▶.

Pour sélectionner le son de lecture

– CCD-TR840E/TR845E seulement

Changez le réglage de mode "HiFi SOUND" dans le menu.

Remarques sur la lecture

- Des parasites peuvent apparaître quand vous utilisez l'arrêt sur image, la lecture au ralenti lors de la lecture d'une cassette enregistrée en mode LP.
- Des traînées apparaissent et le son est coupé dans les divers modes de lecture.
- Quand la pause de lecture dure plus de 5 minutes, le camscope s'arrête automatiquement. Pour poursuivre la lecture, appuyez sur ▶.
- Des barres horizontales apparaissent au centre de l'écran pendant la lecture arrière si le code temporel RC ou le code de données est affiché à l'écran. C'est tout à fait normal (CCD-TR845E seulement).
- Vous pouvez reproduire une cassette enregistrée dans le système vidéo Hi8 sur un camscope 8 mm (CCD-TR411E/TR412E/TR511E/TR640E seulement).

Affichage de la date ou de l'heure de l'enregistrement - Code de données

– CCD-TR845E seulement

Même si vous n'avez pas enregistré la date et l'heure pendant que vous filmiez, vous pouvez afficher la date ou l'heure de l'enregistrement (Code de données) sur le téléviseur pendant la lecture ou le montage. Le code de données est aussi indiqué dans le viseur et l'afficheur.

Omkeren van de weergave-richting

– alleen voor de CCD-TR845E

Druk tijdens weergave op de ◀II/< toets van de afstandsbediening voor weergave in achterwaartse richting, of op de >/II▶ toets voor het weergeven in voorwaartse richting. Om de normale weergave te hervatten, drukt u op de ▶ weergavetoets.

Keuze van het weergegeven geluid

– alleen voor de CCD-TR840E/TR845E

Kies de geluidweergave door in het instelmenu het geluidkeuze-onderdeel "HiFi SOUND" naar wens in te stellen.

Betreffende de diverse weergavefuncties

- Er kan wat storing in beeld verschijnen wanneer u de stilbeeld/vertraagde weergave/beeldzoekfuncties gebruikt bij afspelen van een cassette die is opgenomen met de LP snelheid.
- Bij de meeste van de speciale weergavefuncties is er geen geluidweergave en kunnen er strepen op het scherm verschijnen.
- Als u de camcorder langer dan 5 minuten in de weergave-pauzestand laat staan, met een stilstaand beeld op het scherm, zal de camcorder automatisch overschakelen naar de stopstand. Om dan de weergave te hervatten, drukt u op de ▶ weergavetoets.
- Als de RC tijdcode of de opnamedata-code op het scherm wordt aangegeven (alleen voor de CCD-TR845E) kan bij weergave in omgekeerde richting een ruisbalk midden op het scherm verschijnen. Dit is een normaal verschijnsel en duidt niet op storing.
- Video-opnamen die zijn gemaakt met het Hi8 opnamesysteem kunnen ook goed worden afgespeeld met een standaard 8-mm camcorder (alleen voor de CCD-TR411E/TR412E/TR511E/TR640E)

Aangeven van de datum of tijd van opname - tijdcode en opname-gegevens

– alleen voor de CCD-TR845E

Ook al hebt u bij het opnemen niet de datum of tijd op de band vastgelegd, toch zult u bij het afspelen of monteren de datum en/of tijd van opname (de tijdcode/opnamegegevens) op het TV-scherm kunnen laten verschijnen. De opnamegegevens worden ook aangegeven in de zoeker en het uitleesvenster.

Pour afficher la date ou l'heure de l'enregistrement

Appuyez sur DATE ou TIME du camscope.
 Pour supprimer la date ou l'heure, appuyez une nouvelle fois sur ces touches.
 Pour afficher à la fois la date et l'heure de l'enregistrement, appuyez sur TIME (ou DATE) après avoir appuyé sur DATE (ou TIME). Pour supprimer la date et l'heure, appuyez une nouvelle fois sur DATE et TIME.

Pour afficher simultanément la date et l'heure de l'enregistrement

Appuyez sur DATA CODE de la télécommande.
 Pour supprimer la date et l'heure, appuyez une nouvelle fois sur cette touche.

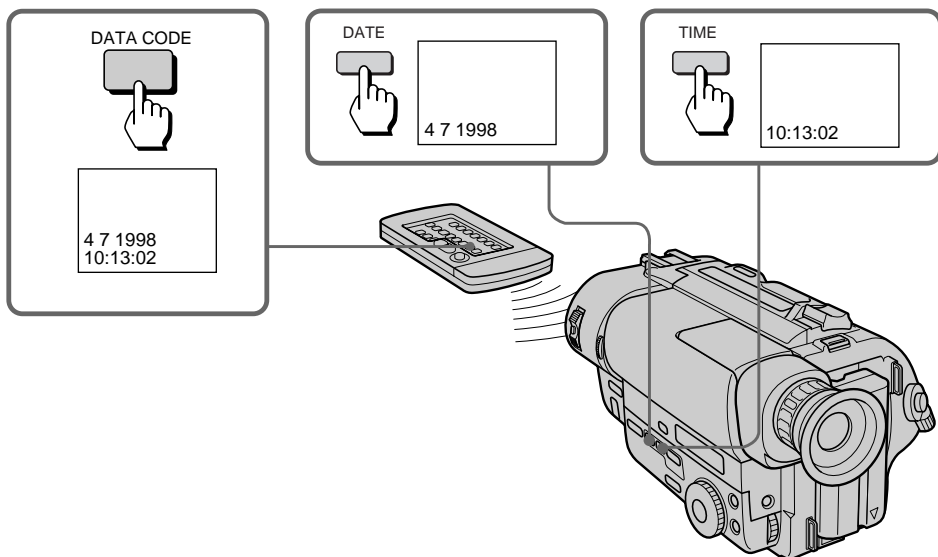

Quand des tirets (--:--:--) apparaissent

- Un passage vierge de la cassette est reproduit.
- La cassette a été enregistrée avec un camscope n'enregistrant pas le code de données.
- La cassette a été enregistrée avec un camscope sur lequel la date et l'heure n'avaient pas été réglées.
- La cassette ne peut pas être lue parce qu'elle est parasitée ou endommagée.
- La cassette est reproduite à vitesse variable (par ex. lecture au ralenti).
- Un index ou le code temporel RC est inscrit, ou un PCM a été effectué sur la cassette après l'enregistrement.

Weergeven van de datum of tijd van de opname

Druk op de DATE of TIME toets van de camcorder. Om de opnamedatum of -tijd van het scherm te laten verdwijnen, drukt u nogmaals op de DATE of TIME toets. Om zowel de datum als de tijd van opname in beeld te laten verschijnen, drukt u na de DATE toets ook de TIME toets in (of omgekeerd). Ook nu drukt u voor het weghalen ervan weer op dezelfde DATE of TIME toets.

Tegelijk weergeven van de datum en tijd van de opname

Druk op de DATA CODE toets op de afstandsbediening. Om de opnamedatum en -tijd van het scherm te wissen, drukt u nogmaals op dezelfde toets.

Als er slechts streepjes (---:---) verschijnen

- Er wordt een blanco gedeelte van de band afgespeeld.
- De afgespeelde cassette is opgenomen met een camcorder zonder tijdcode/opnamegegevensfunctie.
- Voor opnamen was de datum en/of tijd van de camcorder niet ingesteld.
- De opnamegegevens op de band zijn niet leesbaar, door storing of beschadiging van de band.
- De band wordt afgespeeld met een van de speciale afspeelfuncties (vertraagde weergave e.d.).
- Na het opnemen is er een indexsignaal, een RC tijdcode of een PCM geluidssignaal op de band vastgelegd.

Utilisation d'autres sources d'alimentation

Vous pouvez choisir les sources d'alimentation suivantes pour alimenter le camscope: la batterie rechargeable, le courant secteur, des piles alcalines et une batterie de voiture de 12/24 V. Choisissez la source d'alimentation appropriée en fonction du lieu de tournage.

| Lieu | Source d'alimentation | Accessoire à utiliser |
|------------------|------------------------------------|---|
| En intérieur | Courant secteur | Adaptateur secteur fourni |
| En extérieur | Batterie rechargeable | Batterie rechargeable NP-F330 (fournie), NP-F530, NP-F550, NP-F730, NP-F750, NP-F930, NP-F950 |
| | Piles alcalines de format LR6 (AA) | Etui de piles Sony EBP-L7 |
| Dans une voiture | Batterie de voiture de 12V ou 24 V | Chargeur auto Sony DC-V515A |

Remarques sur les sources d'alimentation

- Si vous débranchez la source d'alimentation ou retirez la batterie rechargeable pendant l'enregistrement ou la lecture, la cassette insérée risque d'être endommagée.
- La prise DC IN a la priorité comme source d'alimentation. Cela signifie que la batterie rechargeable ne pourra pas alimenter le camscope si le cordon de l'adaptateur secteur reste raccordé à la prise DC IN, même si le cordon d'alimentation est débranché de la prise murale.

Diverse mogelijkheden voor stroomvoorziening

Voor de stroomvoorziening van de camcorder kunt u kiezen uit de volgende voedingsbronnen: een batterijpak, het lichtnet, alkali-batterijen of een 12/24 V auto-accu. Kies de meest geschikte voedingsbron aan de hand van de plaats waar u de camcorder gaat gebruiken.

| Plaats | Voedingsbron | Te gebruiken toebehoren |
|-------------|------------------------|---|
| Binnenshuis | Netspanning | Bijgeleverde netspanningsadapter |
| Binnenshuis | Batterijpak | Batterijpak NP-F330 (bijgeleverd), NP-F530, NP-F550, NP-F730, NP-F750, NP-F930, NP-F950 |
| | | LR6 (AA-formaat) alkali-batterijen |
| In de auto | 12 V of 24 V auto-accu | Sony auto-batterijlader DC-V515A |

Opmerkingen over de stroomvoorziening

- Als tijdens opnemen of afspelen het batterijpak uit de camcorder wordt verwijderd of de stroomvoorziening wordt onderbroken, kan dit schade aan de geplaatste videoband opleveren.
- De DC IN gelijkstroomingang heeft voorrang boven het batterijpak. Er zal dus geen stroom worden getrokken van het batterijpak zolang het netsnoer is aangesloten op de DC IN stekkerbus, ook al is het netsnoer niet aangesloten op het stopcontact.

Utilisation du courant secteur

- (1) Ouvrez le cache de la prise DC IN et raccordez l'adaptateur secteur à la prise d'entrée DC IN du caméscope.
- (2) Raccordez le cordon d'alimentation secteur à l'adaptateur secteur.
- (3) Raccordez le cordon d'alimentation secteur à une prise secteur.

Gebruik op stroom van het lichtnet

- (1) Verwijder het dekseltje van de DC IN gelijkstroomingang en sluit hierop het snoer van de netspanningsadapter aan.
- (2) Sluit het netsnoer aan op de netspanningsadapter.
- (3) Steek de netsnoerstekker in het stopcontact.

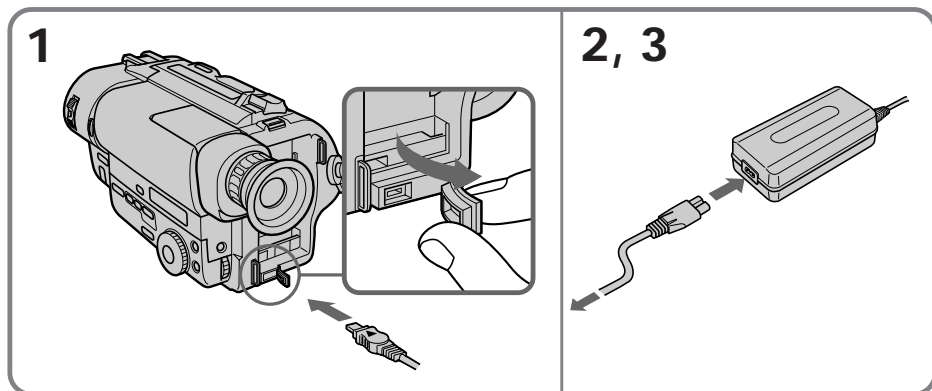

AVERTISSEMENT

Le cordon d'alimentation secteur doit être changé par un professionnel.

PRECAUTION

L'ensemble adaptateur-caméscope n'est pas déconnecté de la source d'alimentation secteur tant qu'il reste branché sur la prise murale (secteur), même si le caméscope a été mis hors tension.

Remarque

Eloignez l'adaptateur secteur du caméscope si l'image est perturbée.

WAARSCHUWING

Mocht het nodig zijn het netsnoer te vervangen, laat dit dan uitsluitend bij een erkende onderhoudsdienst verrichten.

VOORZICHTIG

Zolang de stekker in het stopcontact zit, blijft de stroomtoevoer naar het apparaat intact, ook al is het apparaat uitgeschakeld.

Opmerking

Als er bij netspanningsvoeding storing in beeld zichtbaar is, plaatst u dan de netspanningsadapter wat verder uit de buurt van de camcorder.

Utilisation d'une batterie de voiture

Utilisez le chargeur auto DC-V515A Sony (non fourni). Raccordez le cordon du chargeur à la douille d'allume-cigares de la voiture (12 V ou 24 V).

Pour les détails, reportez-vous au mode d'emploi du chargeur auto.

Pour retirer le chargeur auto

Le chargeur auto s'enlève de la même façon que la batterie rechargeable.



Ce logo indique que ce produit est un accessoire d'origine pour les appareils vidéo Sony.

Quand vous achetez des appareils vidéo Sony, Sony vous recommande les accessoires portant le logo "GENUINE VIDEO ACCESSORIES".

Gebruik op stroom van een auto-accu

Gebruik voor het aansluiten de DC-V515A auto-batterijlader (niet bijgeleverd). Sluit het auto-accusnoer aan op de sigarette-aanstekerbus van de auto (12 V of 24 V auto-accu). Zie tevens de gebruiksaanwijzing van uw auto-batterijlader.

Losmaken van de auto-batterijlader

Verwijder de auto-batterijlader op dezelfde wijze als een batterijpak.



Dit beeldmerk geeft aan dat dit product een originele accessoire is, bestemd voor gebruik met Sony video-apparatuur.

Voor toepassing met Sony video-apparatuur wordt aanbevolen uitsluitend de voor deze apparatuur bestemde accessoires aan te schaffen, die zijn voorzien van ditzelfde "GENUINE VIDEO ACCESSORIES" beeldmerk.

Changement des réglages de modes

Wijzigen van de oorspronkelijke menu-instellingen

Vous pouvez changer les réglages des différents modes dans le menu pour bénéficier des autres caractéristiques et fonctions de ce caméscope.

- (1) Appuyez sur MENU pour afficher le menu.
 - (2) Tournez la molette de commande pour sélectionner une icône à la gauche du menu, puis appuyez sur la molette.
 - (3) Tournez la molette de commande pour sélectionner le paramètre souhaité, puis appuyez sur la molette.
 - (4) Tournez la molette de commande pour sélectionner le mode souhaité, puis appuyez sur la molette.
- Si vous voulez changer de mode, répétez les étapes 3 et 4. Si vous voulez changer les autres paramètres, sélectionnez ↻ RETURN et appuyez sur la molette, puis répétez les étapes 2 à 4.

- (5) Appuyez sur MENU ou sélectionnez l'icône ↻ pour quitter le menu.

U kunt een aantal functies van deze camcorder geheel naar eigen inzicht aanpassen, via de instellingen in het ingebouwde keuzemenu.

- (1) Druk op de MENU toets om het keuzemenu in de zoeker te laten verschijnen.
- (2) Draai aan de menuregelknop om in te stellen op het gewenste pictogram aan de linkerkant van het menu en druk de menuregelknop in.
- (3) Draai aan de menuregelknop om in te stellen op het gewenste menu-onderdeel en druk de menuregelknop in.
- (4) Draai nogmaals aan de menuregelknop om het gekozen onderdeel in de gewenste stand te zetten en druk de menuregelknop weer in. Zijn er nog andere onderdelen in dit menu die u wilt wijzigen of uitproberen, herhaal dan de stappen 3 en 4.

Als u punten in andere menu's wilt wijzigen, stelt u in op ↻ RETURN en drukt u de menuregelknop in en dan herhaalt u de stappen 2 t/m 4.

- (5) Druk nogmaals op de MENU toets of stel in op het ↻ pictogram om het keuzemenu van het scherm te laten verdwijnen.

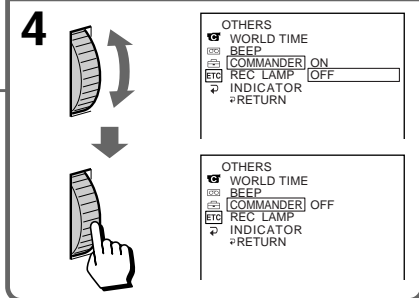
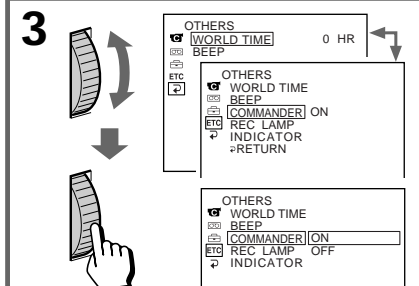
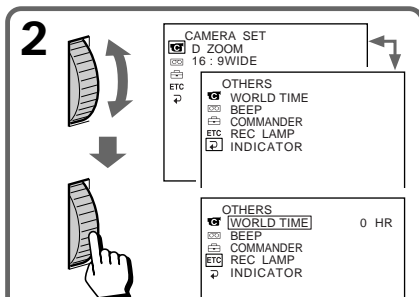
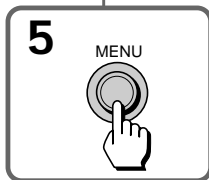
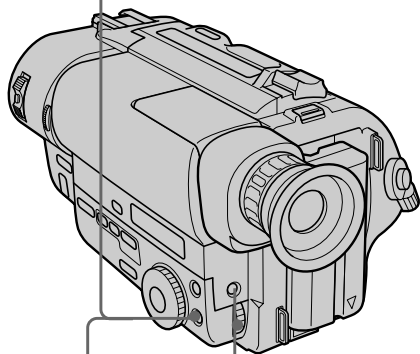
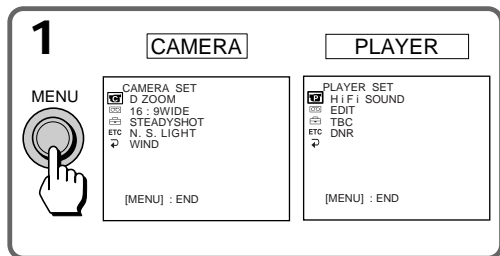

Remarque sur l'affichage du menu

Selon le modèle de caméscope utilisé, l'affichage du menu peut être différent de l'illustration.

Remarque sur le changement du réglage de mode

Les paramètres du menu sont différents selon le réglage de l'interrupteur POWER sur PLAYER ou CAMERA.

Sélection du réglage de mode de chaque paramètre

Paramètres communs aux modes CAMERA et PLAYER

  **REMAIN*** <AUTO/ON>

- Sélectionnez AUTO pour afficher l'indicateur de bande restante.
 - pendant environ 8 secondes après la mise sous tension du caméscope et le calcul de la longueur de bande restante.
 - pendant environ 8 secondes après l'insertion d'une cassette et le calcul de la longueur de bande restante.
 - pendant environ 8 secondes après une pression sur ►PLAY dans le mode PLAYER.
 - pendant le rembobinage ou l'avance de la bande ou pendant la recherche d'image en mode PLAYER.
 - pendant environ 8 secondes après une pression sur DISPLAY de la télécommande pour afficher les indicateurs.
- Sélectionnez ON pour toujours afficher l'indicateur de bande restante.

  **COUNTER*** <NORMAL/TIME CODE> (CCD-TR845E seulement)

- Normalement sélectionnez NORMAL.
- Dans le mode PLAYER, sélectionnez TIME CODE pour afficher le code temporel RC et effectuer des montages plus précis, ou pour vérifier le temps total de tournage depuis le début de la bande. Le code temporel RC est indiqué en "heures, minutes, secondes, images" par "0:00:00:00". Les numéros d'images ne sont toutefois pas indiqués en mode CAMERA.

Opmerking betreffende de menu-aanduidingen





Afhankelijk van uw model camcorder kunnen de aanduidingen in de menu's wel eens iets verschillen van de hierbij afgebeelde termen.

Betreffende de beschikbare menu-instellingen



Met de POWER schakelaar in de "CAMERA" stand of de "PLAYER" stand zullen er verschillende menu-instellingen verschijnen.

Keuzemogelijkheden voor de menu-instellingen

Instellingen die zowel voor de CAMERA als de PLAYER stand gelden

  **Aanduiding voor de resterende speelduur*** <  **REMAIN: AUTO/ON**>

- Stel in op "AUTO" als u de tijdbalk voor de resterende speelduur alleen wilt zien:
 - gedurende ongeveer 8 seconden na het inschakelen van de camcorder en het berekenen van de resterende speelduur.
 - gedurende ongeveer 8 seconden na het insteken van een videocassette en het berekenen van de resterende speelduur.
 - gedurende ongeveer 8 seconden na indrukken van de ►PLAY weergavetoets in de PLAYER videoweergavestand.
 - tijdens het snel vooruit- of terugspoelen van de band in de PLAYER weergavestand.
 - gedurende ongeveer 8 seconden na indrukken van de DISPLAY toets op de afstandsbediening, om de scherm-aanduidingen te laten verschijnen.
- Stel in op "ON" als u de tijdbalk voor de resterende speelduur voortdurend wilt laten aangeven.

  **Teller* normaal/tijdcode** <COUNTER: NORMAL/TIME CODE> (alleen voor de CCD-TR845E)

- Gewoonlijk kunt u de "NORMAL" stand voor de gewone bandteller aanhouden.
- Kies in de "PLAYER" weergavestand voor "TIME CODE" als u de RC tijdcode-gegevens voor de bandteller wilt gebruiken, om de verstreken speelduur vanaf het begin van de band nauwkeurig te zien of om de videomontage met maximale precisie te verrichten. De RC tijdcode geeft de speelduur aan in uren, minuten, seconden en beeldnummers, in de vorm "0:00:00:00". In de "CAMERA" opnamestand zullen de beeldnummers echter niet worden aangegeven.

LTR SIZE* <NORMAL/2x>

- Normalement sélectionnez NORMAL.
- Sélectionnez 2x pour doubler la taille du paramètre du menu sélectionné.

BEEP* <ON/OFF>

- Sélectionnez ON pour entendre un signal sonore quand vous commencez/arrêtez le tournage, etc.
- Sélectionnez OFF si vous ne voulez pas entendre le signal sonore.

COMMANDER <ON/OFF> (CCD-TR412E/TR511E/TR640E/TR840E/TR845E seulement)

- Sélectionnez ON pour piloter le caméscope avec la télécommande fournie.
- Sélectionnez OFF si vous n'utilisez pas la télécommande.

INDICATOR* <BL ON/BL OFF> (CCD-TR840E/TR845E seulement)

- Sélectionnez BL ON pour éclairer l'afficheur.
- Sélectionnez BL OFF pour éteindre le rétro-éclairage de l'afficheur.

Si vous utilisez l'adaptateur secteur comme source d'alimentation, ce paramètre n'apparaîtra pas dans le menu.

Paramètres en mode CAMERA seulement

D ZOOM* <ON/OFF>

- Sélectionnez ON pour activer le zoom numérique.
- Sélectionnez OFF si vous n'utilisez pas le zoom numérique. Le zoom revient à 16x (CCD-TR411E/TR412E) ou 18x (CCD-TR511E/TR640E/TR840E/TR845E).

16:9 WIDE* <OFF/CINEMA/16:9FULL>

- Normalement sélectionnez OFF.
- Sélectionnez CINEMA pour enregistrer en mode CINEMA.
- Sélectionnez 16:9FULL pour enregistrer en mode 16:9FULL.

Menu-aanduiding vergroten* <LTR SIZE: NORMAL/2x>

- Gewoonlijk kunt u de "NORMAL" stand voor de gewone schermweergave aanhouden.
- Kies de "2x" stand als u een gekozen menu-onderdeel op tweemaal de normale grootte wilt zien.

Waarschuwingstoon* aan/uit <BEEP: ON/OFF>

- Kies de "ON" stand als u een pieptoon wilt horen bij het starten en het stoppen met opnemen.
- Kies de "OFF" stand als u de waarschuwingstoon niet wilt horen.

Afstandsbediening aan/uit <COMMANDER: ON/OFF> (alleen de CCD-TR412E/TR511E/TR640E/TR840E/TR845E)

- Stel in op "ON" als u voor de bediening van de camcorder de bijgeleverde afstandsbediening wilt gebruiken.
- Stel in op "OFF" wanneer u de bijgeleverde afstandsbediening niet gebruikt.

Verlichting uitleesvenster* aan/uit <INDICATOR: BL ON/BL OFF> (alleen de CCD-TR840E/TR845E)

- Stel in op "BL ON" om de achtergrondverlichting van het uitleesvenster in te schakelen.
- Stel in op "BL OFF" om het uitleesvenster niet speciaal te verlichten.

Bij gebruik op het lichtnet, met de netspanningsadapter, verschijnt dit onderdeel niet in het keuzemenu.

Instellingen die alleen voor de CAMERA stand gelden

Digitale zoomfunctie*: aan/uit <D ZOOM: ON/OFF>

- Kies "ON" om te kunnen beschikken over de digitale zoomfunctie.
- Kies "OFF" als u de digitale zoomfunctie wilt uitschakelen. Dan wordt het maximale zoombereik beperkt tot 16x (CCD-TR411E/TR412E) of 18x (CCD-TR511E/TR640E/TR840E/TR845E).

Breedbeeld-opname*: uit/cinema/16:9 breed <OFF/CINEMA/16:9FULL>

- Gewoonlijk kunt u de breedbeeld-opnamefunctie op "OFF" laten staan.
- Kies de "CINEMA" stand om video-opnamen te maken in een extra-breed speelfilmformaat.
- Kies "16:9 FULL" om op te nemen in 16:9 formaat, speciaal voor weergave op een breedbeeld-TV.

STEADYSHOT* <ON/OFF> (CCD-TR640E/TR840E/TR845E seulement)

- Normalement sélectionnez ON.
- Sélectionnez OFF pour débrayer le stabilisateur.

N.S.LIGHT* <ON/OFF> (CCD-TR511E/TR640E/TR840E/TR845E seulement)

- Normalement sélectionnez ON.
- Sélectionnez OFF si vous n'utilisez pas l'éclairage pour la prise de vues nocturne.

WIND <ON/OFF> (CCD-TR840E/TR845E seulement)

- Sélectionnez ON pour réduire le bruit du vent pendant l'enregistrement.
- Normalement sélectionnez OFF.

REC MODE* <SP/LP>

- Sélectionnez SP pour enregistrer une cassette en mode SP (durée normale).
- Sélectionnez LP pour enregistrer une cassette en mode LP (longue durée).

Si une cassette enregistrée sur ce camscope en mode LP est reproduite sur un autre type de camscope ou magnétoscope 8 mm, l'image ne sera pas aussi bonne que sur ce camscope.

ORC TO SET*

Sélectionnez ce paramètre pour ajuster le camscope de manière optimale pour l'enregistrement.
Si vous avez déjà effectué un contrôle de bande, "ORC ON" est affiché.

CLOCK SET*

Choisissez ce paramètre pour régler la date et l'heure.

AUTO DATE* <ON/OFF> (CCD-TR411E/TR412E/TR511E/TR640E/TR840E seulement)

- Sélectionnez ON pour que la date soit automatiquement enregistrée pendant 10 secondes au début de l'enregistrement.
- Sélectionnez OFF si vous ne voulez pas que la date soit enregistrée.

Beeldstabilisatie* aan/uit <STEADYSHOT: ON/OFF> (alleen voor de CCD-TR640E/TR840E/TR845E)

- Gewoonlijk laat u de beeldstabilisatie met "ON" ingeschakeld.
- Kies de "OFF" stand als u de beeldstabilisatie wilt uitschakelen.

Nachtopnamen* aan/uit <N.S.LIGHT: ON/OFF> (alleen voor de CCD-TR511E/TR640E/TR840E/TR845E)

- Gewoonlijk laat u de nachtopnamefunctie met "ON" ingeschakeld.
- Kies de "OFF" stand als u de NIGHTSHOT nachtopnamefunctie wilt uitschakelen.

Windgeruis-onderdrukking <WIND: ON/OFF> (alleen voor de CCD-TR840E/TR845E)

- Kies de "ON" stand als u bij het opnemen windgeruis wilt onderdrukken.
- Stel in op "OFF" voor normale geluidsopnamen.

Opnamesnelheid* <REC MODE: SP/LP>

- Stel in op "SP" voor opnemen met de SP-snelheid voor standaard speelduur.
 - Stel in op "LP" voor opnemen met de LP-snelheid voor langere speelduur.
- Wanneer u video-opnamen die met deze camcorder op LP-snelheid zijn gemaakt, afspeelt op een andere 8-mm camcorder of videorecorder, kan de weergavekwaliteit wel eens minder zijn dan bij afspeelen op deze camcorder zelf.

Automatische bandcontrole* voor opname <ORC TO SET>

Schakel deze functie in om voor het opnemen automatisch de toestand van de cassetteband te controleren, voor de beste opnamekwaliteit. Als deze functie al is ingeschakeld, wordt er "ORC ON" aangegeven.

Klok-gelijkzetsfunctie* <CLOCK SET>

Voor het gelijkzetten van de datum of tijd.

Automatische datum-opnamefunctie* aan/uit* <AUTO DATE: ON/OFF> (alleen voor de CCD-TR411E/TR412E/TR511E/TR640E/TR840E)

- Kies "ON" als u de opnamedatum automatisch de eerste 10 seconden van de opname mee wilt opnemen.
- Kies "OFF" als u de datum niet automatisch mee wilt laten opnemen.

DEMO MODE* <ON/OFF>

- Sélectionnez ON pour que la démonstration apparaisse.
- Sélectionnez OFF pour désactiver le mode de démonstration.

Remarques sur le mode de démonstration

- DEMO MODE a été réglé sur STBY (attente) en usine et la démonstration commence environ 10 minutes après le réglage de l'interrupteur POWER sur CAMERA, si aucune cassette n'est insérée.
Vous ne pouvez pas sélectionner STBY de DEMO MODE dans le menu.
- Vous ne pouvez pas sélectionner DEMO MODE quand une cassette est insérée dans le camescope.
- Si vous insérez une cassette pendant la démonstration, la démonstration s'arrête et vous pouvez filmer comme d'habitude. DEMO MODE revient automatiquement au réglage STBY.
- Quand le paramètre NIGHTSHOT est réglé sur ON, "NIGHTSHOT" apparaît dans le viseur et la démonstration ne commence pas. (CCD-TR511E/TR640E/TR840E/TR845E seulement)

Pour regarder la démonstration

Si une cassette est insérée, éjectez-la.

Sélectionnez ON de DEMO MODE puis fermez le menu.

La démonstration commence.

Lorsque vous éteignez le camescope, DEMO MODE revient automatiquement au réglage STBY.

WORLD TIME*

Sélectionnez ce paramètre pour régler l'horloge en fonction du décalage horaire.

REC LAMP* <ON/OFF>

- Sélectionnez OFF si vous ne voulez pas que le voyant d'enregistrement/batterie à l'avant du camescope s'allume.
- Normalement sélectionnez ON.

Démonstratie* aan/uit <DEMO MODE: ON/OFF>

- Kies "ON" om de ingebouwde demonstratie van de camcorder in te schakelen.
- Kies "OFF" om de demonstratie uit te schakelen.

Betreffende de demonstratiefunctie

- De DEMO MODE demonstratiefunctie is in de fabriek op de "STBY" paraatstand ingesteld. Dit houdt in dat de demonstratie automatisch begint, zo'n 10 minuten nadat u de POWER schakelaar op "CAMERA" zet zonder dat er een cassette in de camcorder aanwezig is.
U kunt in het keuzemenu de demonstratie wel starten of stoppen, maar deze "STBY" paraatstand kunt u niet zelf kiezen.
- De demonstratie kan niet worden ingeschakeld wanneer er een cassette in de camcorder aanwezig is.
- Als u tijdens de demonstratie een videocassette insteekt, stopt de demonstratie automatisch. Dan kunt u verder gewoon gaan opnemen. De demonstratiefunctie keert dan automatisch terug naar de "STBY" paraatstand.
Als de "NIGHTSHOT" nachtopnamefunctie is ingeschakeld (op "ON") zal de aanduiding "NIGHTSHOT" in de zoeker worden aangegeven en dan zal de demonstratie niet beginnen (alleen voor de CCD-TR511E/TR640E/TR840E/TR845E).

Onmiddellijk de demonstratie zien

Verwijder een eventuele cassette uit de camcorder. Zet in het keuzemenu het onderdeel DEMO MODE in de "ON" stand en laat het menu van het scherm verdwijnen. De demonstratie zal dan beginnen. Bij uitschakelen van de camcorder komt de DEMO MODE functie automatisch weer op "STBY" te staan.

Instellen op een andere tijdzone* <WORLD TIME>

Kies deze functie als u de klok op een andere tijdzone wilt instellen.

Opname/batterijlampje* aan/uit <REC LAMP: ON/OFF>

- Stel in op "OFF" als u wilt voorkomen dat het camera-opname/batterijlampje vóór op de camcorder oplicht.
- Gewoonlijk kunt u dit lampje op "ON" laten staan.

Paramètres en mode PLAYER seulement

[P] HiFi SOUND <STEREO/1/2> (CCD-TR840E/TR845E seulement)

- Normalement sélectionnez STEREO.
- Sélectionnez 1 ou 2 pour reproduire une cassette à deux pistes son.

[P] EDIT <ON/OFF>

- Sélectionnez ON pour réduire la dégradation de l'image due au montage.
- Normalement sélectionnez OFF.

[P] TBC* <ON/OFF> (CCD-TR840E/TR845E seulement)

- Normalement réglez sur ON pour corriger le tremblement de l'image.
- Sélectionnez OFF s'il n'est pas nécessaire de corriger le tremblement. L'image risque d'être instable lors de la lecture.

Remarque sur le réglage TBC

Réglez TBC sur OFF si:

- vous reproduisez une cassette récopiée.
- vous reproduisez une cassette sur laquelle vous avez enregistré le signal d'une console vidéo ou d'une machine similaire.
- l'image de lecture est instable.

[P] DNR* <ON/OFF> (CCD-TR840E/TR845E seulement)

- Normalement sélectionnez ON pour réduire le bruit de l'image.
- Réglez sur OFF si le sujet filmé est très mobile pour éviter la rémanence d'images.

[P] NTSC PB* <ON PAL TV/NTSC 4.43>

- Normalement sélectionnez ON PAL TV.
- Pour reproduire une cassette enregistrée dans le standard couleur NTSC, sélectionnez NTSC 4.43 si votre téléviseur a le mode NTSC 4.43. Si vous reproduisez la cassette sur un téléviseur multistandard, sélectionnez le meilleur mode tout en contrôlant la qualité de l'image sur le téléviseur.

Les réglages suivants ne fonctionnent que pendant la lecture

EDIT, HiFi SOUND, TBC et DNR.

* Ces réglages sont mémorisés même si la batterie est enlevée, dans la mesure où la pile au lithium est en place.

Instellingen die alleen voor de "PLAYER" stand gelden

[P] Geluidskeuze <HiFi SOUND: STEREO/1/2> (alleen voor de CCD-TR840E/TR845E)

- Handhaaf gewoonlijk de "STEREO" instelling voor weergave van normale video-opnamen.
- Kies één van beide geluidssporen, 1 of 2, voor weergave van tweetalig videomateriaal.

[P] Montagefunctie aan/uit <EDIT: ON/OFF>

- Kies "ON" om speciaal bij het monteren van video-opnamen verlies aan beeldkwaliteit tegen te gaan.
- Stel in op "OFF" als u de montagefunctie niet gebruikt.

[P] Tijdbasis-correctie* <TBC: ON/OFF> (alleen voor de CCD-TR840E/TR845E)

- Gewoonlijk kunt u deze instelling op "ON" laten staan, om horizontale trillingen in het beeld ("jitter") te voorkomen.
- Kies de stand "OFF" als de "jitter" trillingen te heftig zijn en de tijdbasis-correctie deze niet kan verhelpen. Het beeld zal dan bij weergave nog steeds niet stabiel zijn.

Opmerking betreffende de tijdbasis-correctie

Zet de tijdbasis-correctie (TBC) op "OFF" voor het afspelen van:

- Een videocassette die meermalen opnieuw is opgenomen.
- Video-opnamen van TV-spelletjes en dergelijk beeldmateriaal.
- Opnamen die bij weergave een sterk fluctuerend beeld opleveren.

[P] Beeldstoring-correctie* <DNR: ON/OFF> (alleen voor de CCD-TR840E/TR845E)

- Gewoonlijk kunt u deze instelling op "ON" laten staan, om storing in het beeld te onderdrukken.
- Kies de stand "OFF" voor het weergeven van beelden met veel beweging, om het optreden van hinderlijke "nabeelden" te voorkomen.

[P] Weergave-kleursysteem* <NTSC PB: ON PAL TV/NTSC 4.43>

- Laat deze instelling gewoonlijk op "ON PAL TV" staan.
- Stel in op "NTSC 4.43" voor het weergeven van video-opnamen op een TV-toestel dat geschikt is voor het NTSC 4.43 kleursysteem. Voor weergave op een multi-systeem TV-toestel kiest u de weergavestand die het beste beeld op het scherm oplevert.

De volgende instellingen werken alleen tijdens weergave

De EDIT montagefunctie, HiFi SOUND, TBC tijdbasis-correctie en DNR beeldstoring-correctie.

* De met een sterretje gemarkeerde instellingen blijven ook zonder batterijpak in het geheugen van de camcorder bewaard, zolang er tenminste een lithiumbatterij aanwezig is.

Prise de vues à contre-jour

Si vous filmez un sujet à contre-jour, ou si l'arrière-plan est lumineux, compensez le contre-jour en utilisant la fonction BACK LIGHT.

Appuyez sur BACK LIGHT. L'indicateur  apparaît dans le viseur ou sur l'écran LCD.

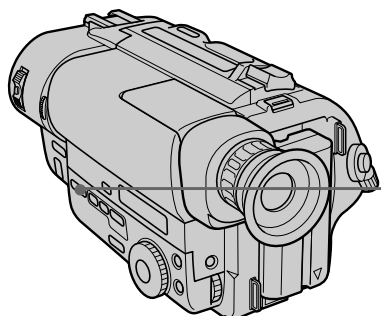

[a] Le sujet est trop sombre à cause du contre-jour

[b] Le sujet devient plus lumineux après la compensation du contre-jour.

Après une prise de vues à contre-jour

N'oubliez pas d'appuyer une nouvelle fois sur BACK LIGHT pour mettre la fonction hors service. L'indicateur  disparaît. Si vous ne désactivez pas la fonction, l'image sera trop lumineuse sous un éclairage normal.

Cette fonction est aussi efficace dans les situations suivantes:

- Avec une source lumineuse près du sujet ou un miroir réfléchissant de la lumière
 - Avec un sujet blanc devant un fond blanc.
- Lorsque vous filmez une personne qui porte des vêtements brillants en soie ou fibres synthétiques, le visage sera également sombre si vous n'utilisez pas cette fonction.

Pour régler plus précisément l'exposition

Vous pouvez régler l'exposition manuellement. Mais dans ce cas, la fonction BACK LIGHT n'agit pas.

Opnemen bij tegenlicht

Voor het maken van tegenlicht-opnamen, met een lichtbron achter het onderwerp of tegen een erg lichte achtergrond, is het aanbevolen ter correctie de BACK LIGHT tegenlicht-compensatie in te schakelen.

Druk op de BACK LIGHT toets. In het zoekerbeeld verschijnt nu de  indicator.

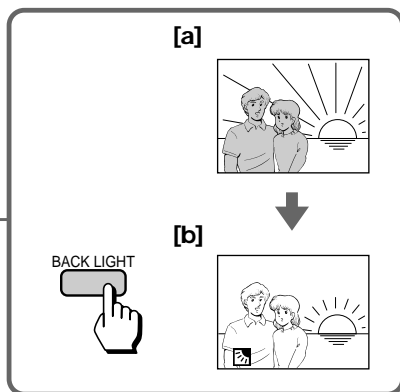

[a] Het onderwerp wordt te donker opgenomen vanwege tegenlicht.

[b] Het onderwerp wordt helder opgenomen, dankzij de tegenlicht-compensatie.

Na afloop van de tegenlicht-opname

Druk na het opnemen nogmaals op de BACK LIGHT toets, zodat de  indicator verdwijnt. Vergeet dit niet, anders zal bij de volgende opname onder normale omstandigheden het onderwerp te licht worden opgenomen.

Gebruik van deze functie wordt ook onder de volgende omstandigheden aanbevolen:

- Een onderwerp met een lichtbron vlakbij, of een spiegel die veel licht weerkaatst.
 - Een wit onderwerp tegen een witte achtergrond.
- Vooral bij het opnemen van iemand die witte of glimmende kleding (van zijde of kunstvezel) draagt, zal het gezicht vaak te donker worden opgenomen als u niet de tegenlicht-compensatie inschakelt.

Fijnregelen van de belichting

Druk op de EXPOSURE toets en u kunt de belichting met de hand fijnregelen. Bij gebruik van de handmatige belichtingsregeling zal de BACK LIGHT tegenlichttoets echter niet werken.

Utilisation du fondu (fonction FADER)

In- en uitfaden met de FADER functie

- CCD-TR511E/TR640E/TR840E/TR845E
seulement

- alleen de CCD-TR511E/TR640E/
TR840E/TR845E

Sélection de la fonction

Vous pouvez réaliser des fondus enchaînés pour donner une touche professionnelle à vos vidéogrammes.

Quand vous faites une entrée en fondu, l'image apparaît progressivement tandis que le son augmente. Quand vous faites une sortie en fondu, l'image disparaît progressivement tandis que le son diminue.

Inschakelen van de FADER functie

Met in- en uit-faden kunt u uw video-opnamen een professioneel tintje geven. Bij in-faden komt het beeld langzaam op en zwelt het geluid ook geleidelijk aan. Bij uit-faden vervaagt het beeld langzaam, terwijl ook het geluid geleidelijk wegebt.

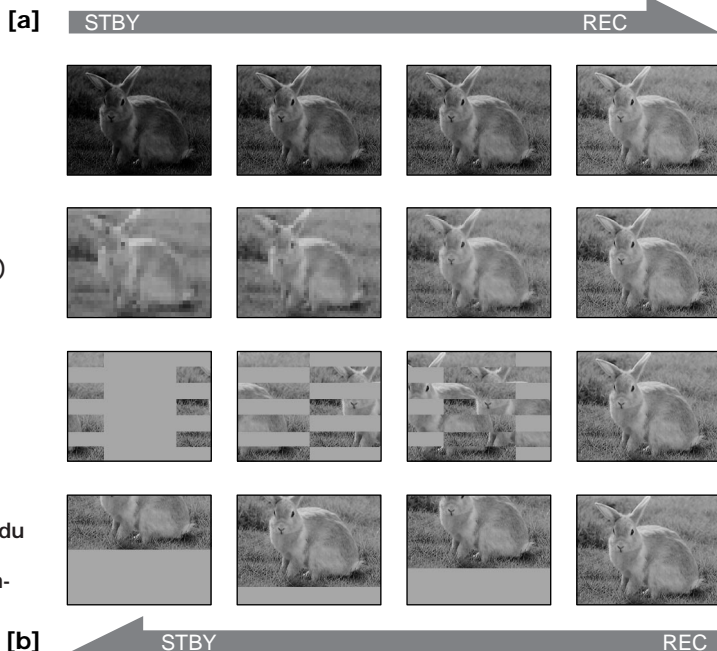

MONOTONE

Lors de l'entrée en fondu, l'image en blanc et noir est progressivement remplacée par une image en couleur.

Lors de la sortie en fondu, l'image en couleur est progressivement remplacée par une image en blanc et noir.

* Cette fonction n'est présente que sur les CCD-TR840E/TR845E.

**Quand D ZOOM dans le menu est réglé sur ON, vous ne pouvez pas utiliser cette fonction.

Faden met kleur (MONOTONE)

Bij het in-faden zal het beeld van zwart/wit en grijstinten geleidelijk meer kleur aannemen. Bij het uit-faden vervagen de kleuren geleidelijk, om te eindigen in zwart/wit en grijstinten.

* Deze functie bestaat alleen op de CCD-TR840E/TR845E.

**Wanneer de D ZOOM functie in het instelmenu op "ON" is gezet, kunt u deze functie niet gebruiken.

Utilisation de la fonction

Entrée en fondu [a]

- (1) Quand le camscope est en mode d'attente, appuyez sur FADER jusqu'à ce que l'indicateur de fondu souhaité clignote.
- (2) Appuyez sur START/STOP pour commencer la prise de vues. L'indicateur de fondu cesse de clignoter.

Sortie en fondu [b]

- (1) Pendant l'enregistrement, appuyez sur FADER jusqu'à ce que l'indicateur de fondu souhaité clignote.
 - (2) Appuyez sur START/STOP pour arrêter la prise de vues. L'indicateur de fondu cesse de clignoter et l'enregistrement s'arrête.
- Le dernier mode de fondu sélectionné réapparaît en premier quand vous sélectionnez la fonction.

Gebruik van de FADER functie

Voor in-faden [a]

- (1) Zet de camcorder in de opnamepauzestand en druk op de FADER toets tot de aanduiding voor de gewenste fade-functie gaat knipperen.
- (2) Druk op de START/STOP toets wanneer u met opnemen wilt beginnen. De fade-indicator stopt dan met knipperen.

Voor uit-faden [b]

- (1) Druk tijdens opnemen op de FADER toets tot de gewenste fade-indicator gaat knipperen.
 - (2) Druk op de START/STOP toets wanneer u met opnemen wilt stoppen. De fade-indicator stopt dan met knipperen en het opnemen stopt.
- De laatst gekozen fade-functie wordt altijd als eerste weer aangegeven.

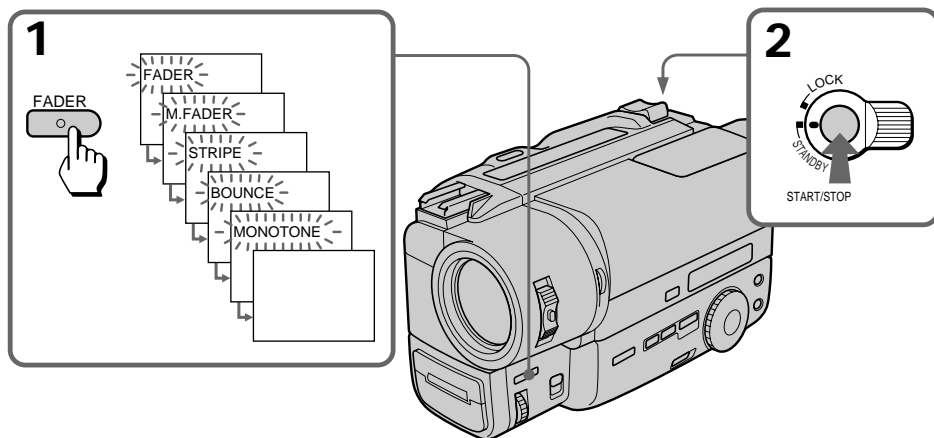

Quand vous utilisez la fonction BOUNCE

Réglez D ZOOM sur OFF dans le menu.

Remarque sur la fonction BOUNCE

Quand vous utilisez les fonctions suivantes, l'indicateur "BOUNCE" n'apparaît pas:

- Mode grand écran
- Fonctions dépendant de la touche PICTURE EFFECT
- Fonctions dépendant de la molette PROGRAM AE

Voor gebruik van de BOUNCE in-fade functie

Zet eerst in het instelmenu de D ZOOM functie op "OFF".

Betreffende de BOUNCE in-fade functie

- Als u een van de volgende functies inschakelt, zal de "BOUNCE" in-fade functie niet werken en de bijbehorende aanduiding niet verschijnen.
- de breedbeeld-opnamefuncties;
 - functies gekozen met de PICTURE EFFECT toets.
 - functies gekozen met de PROGRAM AE knop;

Pour annuler la fonction

Avant d'appuyer sur START/STOP, appuyez sur FADER jusqu'à ce que l'indicateur disparaisse.

Quand la date, l'heure ou un titre est affiché

Il n'est pas possible de faire apparaître ou disparaître la date, l'heure ou le titre en fondu.

Quand le commutateur START/STOP MODE est réglé sur 5SEC ou \perp

Vous ne pouvez pas effectuer de fondu.

Remarque sur la fonction FADER

Quand vous sélectionnez le réglage BOUNCE, vous ne pouvez pas utiliser les fonctions suivantes.

- Exposition
- Mise au point
- Zoom

Uitschakelen van de fade-functie

Druk op de FADER toets tot de fade-indicator dooft voordat u op de START/STOP toets drukt.

Als er een titel en datum of tijdsaanduiding wordt aangegeven

De titel, datum of tijd zal niet mee in- of uitfaden.

Als de START/STOP MODE schakelaar in de "5 SEC" stand of de \perp druktoets-stand staat In dat geval zullen de fade-functies niet werken.

Betreffende de BOUNCE in-fade functie

Tijdens in-faden met de BOUNCE functie zijn de volgende functies niet beschikbaar.

- belichtingsregeling;
- scherpstelling;
- in/uit-zoom functies.

Prise de vues nocturne (fonction NIGHTSHOT)

- CCD-TR511E/TR640E/TR840E/TR845E seulement

La fonction NIGHTSHOT vous permet de filmer un sujet dans un lieu sombre, par exemple des animaux nocturnes pour observer leur comportement.

Dans ce mode, l'image risque d'être presque monochrome.

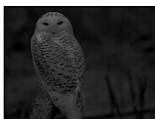

Opnemen in het donker (NIGHTSHOT opname)

- alleen de CCD-TR511E/TR640E/TR840E/TR845E

Met de NIGHTSHOT nachtopnamefunctie kunt u een onderwerp ook bij duisternis helder opnemen. Zo kunt u bijvoorbeeld nachtdieren in hun natuurlijke omgeving observeren. Bij deze opnamefunctie zal er niet veel kleur te zien zijn; vaak zullen de beelden vrijwel geheel in zwart/wit worden opgenomen.



- (1) Quand le camscope est en mode d'attente, réglez NIGHTSHOT sur ON.
- (2) Appuyez sur START/STOP pour commencer la prise de vues. Les indicateurs  et "NIGHTSHOT" clignotent.

- (1) Zet de camcorder in de "STBY" opnamepauzestand en schuif de NIGHTSHOT schakelaar in de "ON" stand.
- (2) Druk op de START/STOP toets wanneer u wilt beginnen met opnemen. De  indicator en de "NIGHTSHOT" aanduiding gaan knipperen.

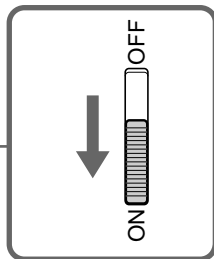
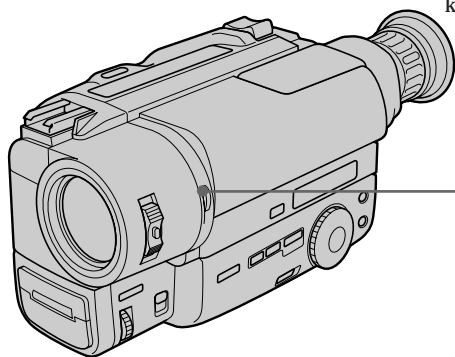

Pour annuler la fonction

Réglez NIGHTSHOT sur OFF.

Uitschakelen van de nachtopname

Schuif de NIGHTSHOT schakelaar in de "OFF" stand.

Utilisation de l'éclairage pour la prise de vues nocturne

Si vous réglez N.S.LIGHT sur ON dans le menu, l'image sera plus claire.

Les rayons de l'éclairage sont des rayons infrarouges, ils sont donc visibles. La limite maximale d'éclairage est de 3 mètres (environ 10 pieds) quand vous utilisez l'éclairage pour la prise de vues nocturne.

Gebruik van de NightShot Light infrarood-verlichting

Als u het onderdeel N.S.LIGHT in het keuzemenu op "ON" instelt, zult u helderder beelden verkrijgen.

De NightShot Light lichtstralen zijn infrarood en dus onzichtbaar. Het maximale bereik van de NightShot Light functie bedraagt ongeveer 3 meter.

Remarques sur la prise de vues nocturne

- Si vous laissez NIGHTSHOT sur ON pour filmer sous un éclairage normal, les couleurs de l'image risquent d'être mauvaises ou artificielles.
- Si la mise au point est difficile avec le mode autofocus, lorsque vous utilisez la fonction NIGHTSHOT, utilisez la mise au point manuelle.

Opmerkingen betreffende de nachtopname

- Als u na afloop per ongeluk de NIGHTSHOT schakelaar op "ON" laat staan en dan normale opnamen gaat maken, zullen de kleuren daarvan waarschijnlijk onjuist of onnatuurlijk overkomen.
- Als de automatische scherpstelling bij nachtopnamen niet erg goed werkt, kunt u beter handmatig scherpstellen.

Utilisation du mode grand écran

Gebruik van de breedbeeld-opnamefunctie

Sélection du mode

Vous pouvez filmer en format boîte à lettre (CINEMA) ou 16:9 pour regarder vos vidéogrammes sur un écran de télévision grand écran (16:9 FULL).

Instellen op de gewenste beeldverhouding

U kunt video-opnamen maken in een extra-breed 16:9 formaat als van een speelfilm (CINEMA), of een 16:9 formaat speciaal voor weergave op een breedbeeld-TV (16:9 FULL).

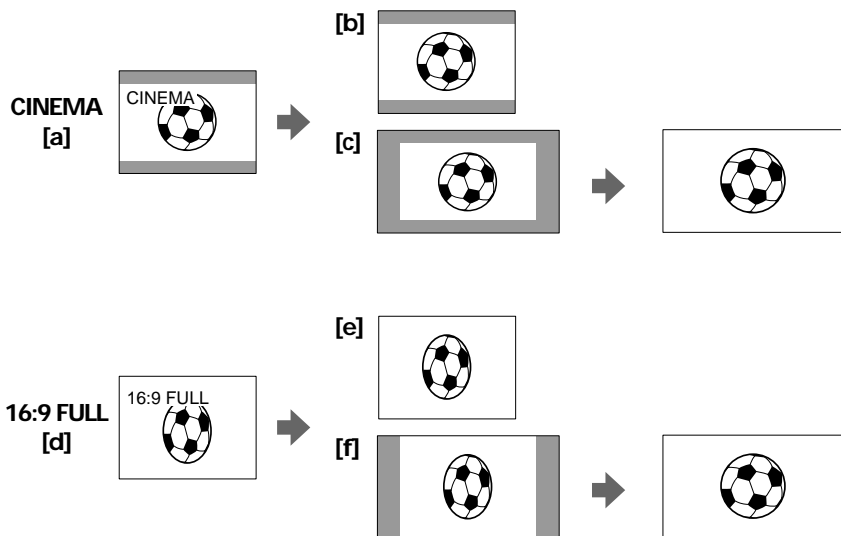

CINEMA

Des bandes noires apparaissent en haut et en bas de l'écran et l'image dans le viseur [a] de même que celle sur l'écran d'un téléviseur ordinaire [b] semble large. Vous pouvez par contre regarder l'image sans bandes noires sur un téléviseur grand écran [c].

16:9 FULL

L'image dans le viseur [d] ou sur un téléviseur ordinaire [e] est comprimée horizontalement mais elle est normale sur un téléviseur grand écran [f].

CINEMA

Er verschijnt nu zowel boven als onder in beeld een zwarte balk, en het beeld in de zoeker en [a] en op een normaal TV-scherm [b] ziet er uit als dat van een breedbeeld-speelfilm. Bij weergave op een breedbeeld TV-scherm [c] verdwijnen de zwarte balken en past het beeld precies op het scherm.

16:9 FULL

Het beeld in de zoeker en [d] en op een normaal TV-scherm [e] ziet er in elkaar gedrukt uit. Ook dit beeld zal bij weergave op een breedbeeld TV-scherm precies het gehele scherm vullen, zonder het gecompriëerde effect [f].

Utilisation du mode

Vous pouvez sélectionner le mode grand écran sur le menu (OFF, CINEMA, 16:9FULL) (p.34).

Pour annuler le mode grand écran

Sélectionnez OFF dans le menu.

Pour regarder une cassette enregistrée en mode grand écran

Pour regarder une cassette enregistrée en mode CINEMA, réglez le téléviseur grand écran sur le mode zoom. Pour regarder une cassette enregistrée en mode 16:9 FULL, réglez sur plein écran. Pour les détails, voir le mode d'emploi du téléviseur.

Une image enregistrée en mode 16:9 FULL semble comprimée sur l'écran d'un téléviseur ordinaire.

Remarques sur le mode grand écran

- Quand le mode grand écran est réglé sur 16:9FULL, le stabilisateur ne fonctionne pas et l'indicateur  clignote (CCD-TR640E/TR840E/TR845E seulement).
- En mode grand écran, vous ne pouvez pas sélectionner la fonction BOUNCE avec la touche FADER (CCD-TR511E/TR640E/TR840E/TR845E seulement).
- Quand vous enregistrez en mode 16:9FULL, la date ou l'heure sont élargies sur un téléviseur grand écran.
- Si vous copiez une cassette, la cassette est copiée dans le même mode que l'originale.
- Le mode grand écran est annulé automatiquement 5 minutes après le débranchement de la source d'alimentation.
- Pendant l'enregistrement, vous ne pouvez pas changer de mode.

Inschakelen van de breedbeeld-opnamefunctie

U kunt de gewenste breedbeeld-opnamefunctie (WIDE MODE: OFF, CINEMA of 16:9FULL) kiezen in het menusysteem (zie blz. 34).

Uitschakelen van de breedbeeld-opnamefunctie

Zet het onderdeel WIDE MODE in het keuzemenu op "OFF".

Weergeven van video-opnamen gemaakt met de breedbeeld-opnamefunctie

Voor het bekijken van opnamen gemaakt met de "CINEMA" breedbeeld-functie stelt u de schermweergave van uw breedbeeld-TV in op de inzoom-stand. Voor het bekijken van opnamen gemaakt met de "16:9 FULL" breedbeeld-functie stelt u de schermweergave van uw breedbeeld-TV in op gebruik van het volledige scherm (beeldverhouding 16:9). Zie voor nadere bijzonderheden de gebruiksaanwijzing van het TV-toestel. Houd er rekening mee dat de "16:9 FULL" breedbeeld-opnamen er bij weergave op een gewoon TV-toestel vreemd smal en in elkaar gedrukt uit zullen zien.

Opmerkingen betreffende de breedbeeld-opnamefunctie

- Zolang de breedbeeld-opnamefunctie staat ingesteld op "16:9FULL" beeld, zal de STEADY SHOT beeldstabilisatie niet werken en zal de  aanduiding knipperen om dit aan te geven (alleen bij de CCD-TR640E/TR840E/TR845E).
- Tijdens gebruik van de breedbeeld-opnamefunctie kunt u de BOUND fade-functie met de FADER toets (alleen de CCD-TR511E/TR640E/TR840E/TR845E) niet gebruiken.
- In video-opnamen die zijn gemaakt met de "16:9FULL" breedbeeld-opnamefunctie zal de datum- of tijdsaanduiding bij weergave op een breedbeeld-TV er uitgerekt uitzien.
- Bij het kopiëren van video-opnamen zullen alle beelden net zo worden overgenomen als ze oorspronkelijk zijn opgenomen.
- De breedbeeld-opnamefunctie zal 5 minuten na het verwijderen van de stroombron automatisch komen te vervallen.
- Tijdens opnemen kunt u de breedbeeld-opnamefunctie niet omschakelen.

Utilisation de l'exposition automatique (fonction PROGRAM AE)

Gebruik van de PROGRAM AE belichtingsprogramma's

Sélection du mode idéal

Sélectionnez un des six modes PROGRAM AE (programme d'exposition automatique), selon la situation, en tenant compte des indications suivantes.

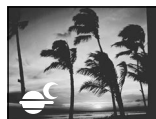

📢 Mode Projecteur

Pour filmer des sujets très éclairés, par exemple au théâtre ou lors d'une cérémonie.

👤 Mode Portrait

Pour faire un zooming sur un sujet immobile en mode téléobjectif, ou pour filmer un sujet derrière un obstacle, comme un grillage. On obtient avec ce mode un arrière-plan doux, approprié pour filmer des personnes ou des fleurs, et une couleur authentique de la peau.

🏏 Mode Sport

Pour l'enregistrement de sujets rapides, jouant par exemple au tennis ou au golf.

🏖️ Mode Plage et Ski

Pour filmer des personnes sous un éclairage puissant ou une lumière réfléchie, comme à la plage en été ou sur les pistes de ski.

🌅 Mode Crépuscule et Nuit

Pour filmer des sujets dans des lieux sombres, comme un coucher de soleil, des feux d'artifices, des enseignes lumineuses et pour les prises de vues nocturnes.

🏞️ Mode Paysage

Pour filmer des sujets lointains, comme des montagnes, ou un sujet derrière un obstacle, comme une fenêtre ou un grillage.

Keuze van een passend belichtingsprogramma

Kies aan de hand van de onderstaande zes voorbeelden en beschrijvingen het meest geschikte PROGRAM AE belichtingsprogramma voor uw video-opnamen.

📢 Spotlight programma

Voor onderwerpen onder felle lampen, zoals in het theater of een persconferentie e.d.

👤 Portret-programma

Voor het in-zoomen op een stilstaand onderwerp in de tele-stand, of voor een onderwerp achter gaas e.d. Deze stand geeft een zachte, diffuse achtergrond voor onderwerpen zoals bloemen of personen en zorgt ook voor de beste huidtinten.

🏏 Sport-programma

Voor bewegelijke sportactiviteiten buitenshuis, zoals voetbal, tennis e.d.

🏖️ Strand- en ski-programma

Voor het filmen van personen en taferele in fel licht of met sterke reflecties, zoals 's zomers aan het strand of bij de wintersport, in de sneeuw.

🌅 Schemer- en maanlicht-programma

Voor het maken van opnamen van een zonsondergang, neon-verlichting of vuurwerk en andere buitenopnamen 's avonds.

🏞️ Landschaps-programma

Voor veraf gelegen onderwerpen (op meer dan 10 meter afstand), zoals vergezichten, berglandschappen of ook deels belemmerde onderwerpen achter vensterglas, vitrage of een hek.

Utilisation de la fonction

Tournez la molette PROGRAM AE pour sélectionner le mode PROGRAM AE souhaité.

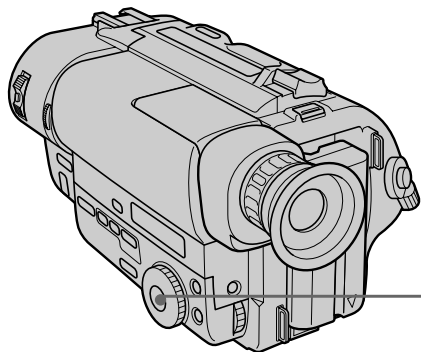

Bediening van de PROGRAM AE belichtingsprogramma's

Draai aan de PROGRAM AE knop om in te stellen op het gewenste belichtingsprogramma.

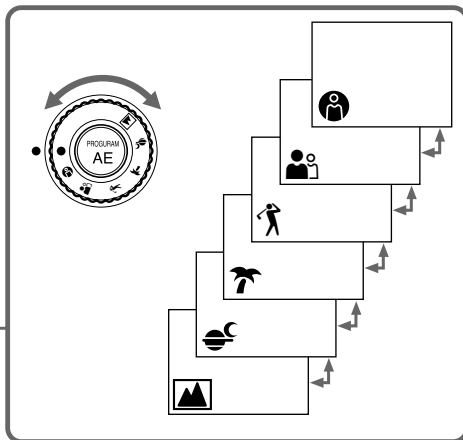

Pour annuler la fonction

Régalez la molette PROGRAM AE sur à l'arrêt position ●.

Remarques sur la mise au point

- Dans les modes Projecteur, Sport et Plage et Ski, vous ne pouvez pas faire de gros plan, parce que le camescope fait la mise au point sur des sujets à distance moyenne ou lointains.
- Dans les modes Crépuscule et Nuit et Paysage, le camescope fait la mise au point sur les sujets lointains seulement.

Uitschakelen van het PROGRAM AE belichtingsprogramma

Draai de PROGRAM AE knop terug in de ● stand.

Beperkingen voor de scherpstelling

- Bij keuze van het Spotlight-programma, het Sport-programma of het Strand- en ski-programma kunt u geen close-up opnamen maken, want de camcorder wordt hierbij automatisch scherpgesteld op gemiddelde tot grote afstand.
- Bij keuze van het Schemer- en maanlicht-programma of het Landschaps-programma wordt de camcorder automatisch scherpgesteld op vergezichten, op grote afstand.

Mise au point manuelle

- CCD-TR511E/TR640E/TR840E/TR845E seulement

Quand utiliser la mise au point manuelle

Dans les situations suivantes vous obtiendrez de meilleurs résultats avec la mise au point manuelle.

[a]



[b]

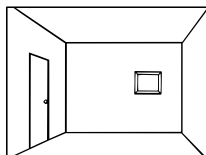

[c]

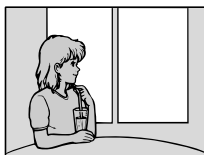

[d]

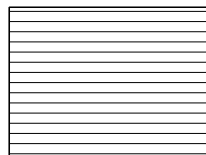

- Lumière insuffisante [a]
- Sujets faiblement contrastés (murs, ciel, etc.) [b]
- Arrière-plan trop lumineux [c]
- Rayures horizontales [d]
- Sujets derrière une vitre givrée
- Sujets derrière des filets, etc.
- Sujets lumineux ou réfléchissant de la lumière
- Sujets stationnaires et utilisation d'un pied photographique

Handmatig scherpstellen

- alleen de CCD-TR511E/TR640E/TR840E/TR845E

Wanneer is handmatige scherpstelling aanbevolen

In de volgende gevallen kunt u betere opnameresultaten bereiken door handmatig scherp te stellen:

- Bij onvoldoende licht [a]
- Bij een onderwerp met weinig tekening of contrast - een wand, de lucht enz. [b]
- Bij te veel licht achter uw onderwerp (tegenlicht) [c]
- Horizontale strepen [d]
- Onderwerpen achter matglas of beslagen vensterglas
- Onderwerpen achter gaas of de spijlen van een hek e.d.
- Al te heldere, licht uitstralende of reflecterende onderwerpen
- Filmen van een stilstaand onderwerp, met de camcorder op een statief

Mise au point manuelle

- Quand vous faites la mise au point manuellement, réglez d'abord la netteté en position téléobjectif, puis la longueur focale.
- (1) Réglez FOCUS sur MANUAL. L'indicateur  apparaît dans le viseur.
 - (2) Bougez le levier de zoom jusqu'à l'arrêt pour atteindre le côté "T" dans la zone de zoom optique.
 - (3) Tournez la molette NEAR/FAR pour obtenir une image nette.
 - (4) Réglez la longueur focale souhaitée avec le levier de zoom.

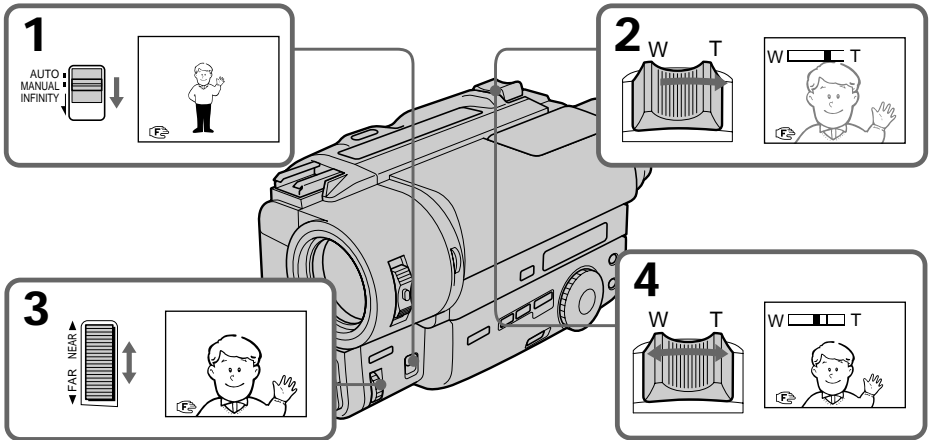

Pour revenir à l'autofocus

Réglez FOCUS sur AUTO. L'indicateur  dans le viseur.



Prise de vues dans des lieux assez sombres
 Filmez en position grand angle après avoir fait la mise au point en position téléobjectif.

Pour filmer un sujet très éloigné

Réglez FOCUS sur INFINITY. L'objectif se concentre sur le sujet le plus éloigné tant que vous appuyez sur FOCUS. Quand vous relâchez la touche, la mise au point redevient manuelle. Utilisez cette fonction quand vous filmez à travers une fenêtre ou un grillage un sujet en arrière-plan.

Remarque sur la mise au point manuelle

Les indicateurs suivants peuvent apparaître.

-  quand vous filmez un sujet très éloigné.
-  quand le sujet est trop près pour faire la mise au point.

Scherpstellen met de hand

Bij het handmatig scherpstellen vóór het opnemen stelt u eerst in de telestand op uw onderwerp scherp, om daarna uit te zoomen naar de gewenste beeldcompositie.

- (1) Zet de FOCUS schakelaar in de "MANUAL" stand voor handbediening. De  aanduiding verschijnt in de zoeker.
- (2) Druk de zoomknop zover naar de "T" kant in het optische zoombereik, tot deze niet verder kan.
- (3) Draai aan de NEAR/FAR scherpstelregelaar tot u uw onderwerp scherp in beeld hebt.
- (4) Stel in op de gewenste beeldduitsnede met behulp van van de zoomknop.

Terugkeren naar de automatische scherpstelling

Zet de FOCUS schakelaar in de "AUTO" stand. De  aanduiding verdwijnt uit het zoekerbeeld.



Voor de beste opnamen bij weinig licht
 Stel in de telestand scherp op uw onderwerp en maak dan uw opnamen liefst in de groothoek-stand.

Opnemen van een erg ver verwijderd onderwerp

Druk de FOCUS schakelaar geheel omlaag tot "INFINITY". Zolang u de FOCUS schakelaar ingedrukt blijft houden, blijft de lens op maximale afstand (oneindig) scherpgesteld. Zodra u de FOCUS schakelaar loslaat, zal de handmatig gemaakte scherpstelling weer gelden. Gebruik deze functie bijvoorbeeld voor het filmen door vensterglas, vitrage of een hek heen, of voor even tussendoor scherpstellen op de horizon e.d.

Aanduidingen bij de handmatige scherpstelling

Bij handmatig scherpstellen kunnen de volgende aanduidingen verschijnen:

-  : bij opnamen van een ver verwijderd onderwerp;
-  : wanneer het onderwerp te dichtbij is om op te kunnen scherpstellen.

Sélection d'un effet

Avec la fonction PICTURE EFFECT vous pouvez truquer la prise de vues pour produire des images comme à la télévision.

[a]



[b]



[c]



[d]



[e]



[f]



PASTEL [a]

Le contraste de l'image est accentué et l'image ressemble à un dessin animé.

NEG. ART [b]

La couleur et la luminosité de l'image sont inversées.

SEPIA

L'image prend la couleur sépia.

B&W

L'image devient monochrome (noir et blanc).

SOLARIZE [c]

L'intensité lumineuse est plus grande et l'image ressemble à une illustration.

MOSAIC [d]

L'image est en mosaïque.

SLIM [e]

L'image est allongée.

STRETCH [f]

L'image est élargie.

Speciale effecten om uw opnamen te verlevendigen

Met de beeldeffectfuncties kunt u uw video-opnamen zo pakkend maken als een interessante TV-productie.

Pasteltinten (PASTEL) [a]

Het contrast van uw video-opnamen wordt zodanig aangescherpt dat ze eruit gaan zien als een tekenfilm.

Kleurnegatief (NEG. ART) [b]

De kleuren en de helderheid van het beeld worden "omgekeerd".

Sepia (SEPIA)

De beelden verschijnen in sepia, de kleur van oude foto's.

Zwart/wit (B&W)

De beelden komen slechts in zwart, wit en grijstinten door.

Solarisatie (SOLARIZE) [c]

De lichtintensiteit wordt aangescherpt en uw beelden verkrijgen een abstract effect, als van een illustratie.

Mozaïekbeeld (MOSAIC) [d]

Uw onderwerp komt als een mozaïek van kleine blokjes in beeld.

Smaller (SLIM) [e]

Het beeld wordt in de hoogte uitgerekt.

Breder (STRETCH) [f]

Het beeld wordt in de breedte uitgerekt.

Utilisation de la fonction

- (1) Appuyez sur PICTURE EFFECT.
- (2) Tournez la molette de commande pour sélectionner l'effet pictural souhaité.

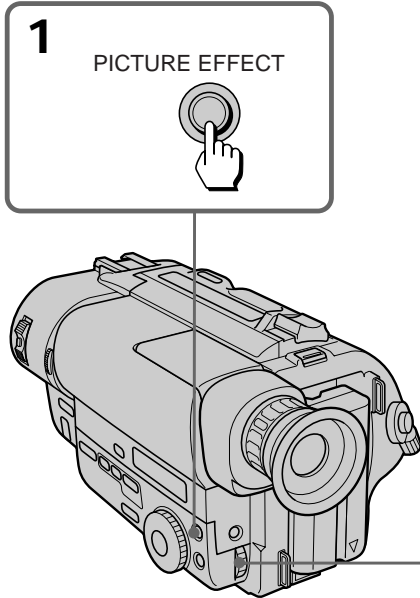

Bediening van de beeldeffectfuncties

- (1) Druk op de PICTURE EFFECT toets.
- (2) Draai aan de menuregelaar om in te stellen op het gewenste beeldeffect en druk dan de regelaar in.

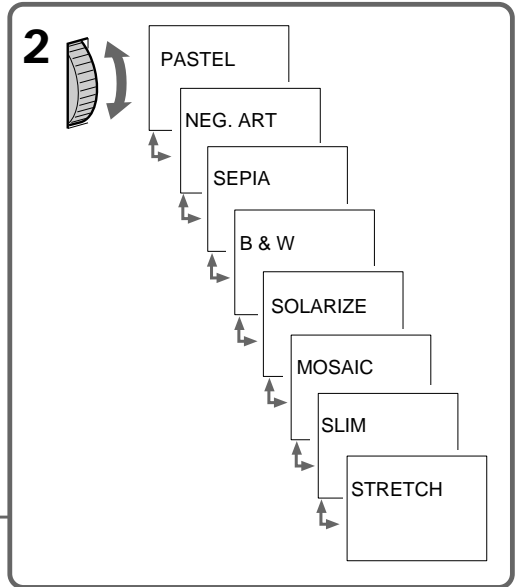

Pour annuler un effet pictural

Appuyez sur PICTURE EFFECT. L'indicateur dans le viseur s'éteint.

Remarque sur les effets picturaux

Quand vous éteignez le caméscope, il revient automatiquement au mode normal.

Uitschakelen van de beeldeffecten

Druk nogmaals op de PICTURE EFFECT toets. De beeldeffect-aanduiding in de zoeker dooft.

Opmerking betreffende de beeldeffecten

Bij uitschakelen van de camcorder keert het apparaat automatisch terug naar de normale beeldweergave.

Réglage de l'exposition

– CCD-TR511E/TR640E/TR840E/TR845E seulement

Quand régler l'exposition

Ajustez l'exposition manuellement dans les cas suivants.

[a]



[a]

- Le fond est trop lumineux (contre-jour)
- La lumière est insuffisante: la plus grande partie de l'image est sombre.

[b]

- Le sujet est lumineux et le fond est sombre
- Vous voulez faire des prises de vues fidèles dans l'obscurité.

Réglage de l'exposition

- (1) Appuyez sur EXPOSURE.
- (2) Tournez la molette de commande et ajustez la luminosité.

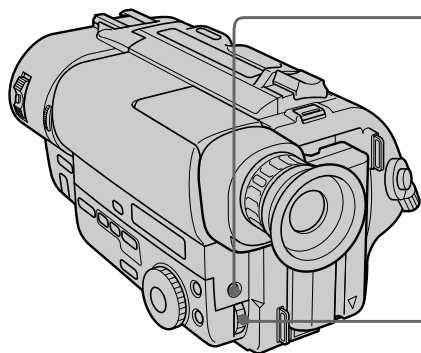

Pour revenir à l'exposition automatique

Appuyez une nouvelle fois sur EXPOSURE.

Handmatige belichtingsregeling

– alleen de CCD-TR511E/TR640E/TR840E/TR845E

Wanneer de belichting met de hand in te stellen

Onder de volgende omstandigheden kunt u betere opnamen verkrijgen door de belichting met de hand bij te stellen.

[b]

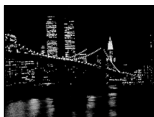

[a]

- Als de achtergrond te helder is (tegenlicht)
- Als er onvoldoende licht is, zodat het grootste deel van het beeld donker is.

[b]

- Als het onderwerp erg helder is en de achtergrond donker;
- Als u een donkere sfeer natuurgetrouw wilt vastleggen.

Handmatig instellen van de belichting

- (1) Druk op de EXPOSURE toets.
- (2) Draai aan de menuregelknop om de belichting naar wens in te stellen.

1

EXPOSURE



2



Terugkeren naar de automatische belichtingsregeling

Druk nogmaals op de EXPOSURE toets.

Prise de vues à contre-jour

Le sujet sera trop sombre si la source de lumière se trouve derrière lui ou dans les situations suivantes.

- Le sujet se trouve à l'intérieur devant une fenêtre.
- Des sources de lumière éclairent la scène.
- Vous filmez une personne qui porte des vêtements blancs ou brillants devant un fond blanc. Dans ce cas, le visage sera trop sombre.

Prise de vues dans l'obscurité

Il est conseillé d'utiliser une torche vidéo (non fournie) pour améliorer l'éclairage et obtenir les meilleures couleurs possible.

Quand vous ajustez l'exposition manuellement

- La fonction BACK LIGHT n'agit pas.
- Si vous changez le réglage du mode PROGRAM AE, le caméscope reviendra automatiquement au mode d'exposition automatique.

Houd voor normale opnamen de zon in de rug. U loopt de kans dat uw onderwerp te donker wordt opgenomen als er een lichtbron achter het onderwerp is, of in de volgende soortgelijke omstandigheden.

- Het onderwerp bevindt zich binnenshuis, voor een venster.
- In de op te nemen scène is een heldere lichtbron, zoals een felle lamp.
- Een op te nemen persoon draagt witte of glimmende kleding, tegen een lichte achtergrond. In dat geval zal het gezicht vaak te donker worden opgenomen.

Voor de beste opnamen bij weinig licht

Gebruik in het donker altijd een videolamp (niet bijgeleverd). Zorg voor een voldoende belichtingsniveau om de kleuren van uw opnamen zo helder mogelijk te maken.

Bij fijnregelen van de belichting met de hand

- De BACK LIGHT tegenlicht-compensatie zal niet werken.
- Bij omschakelen van de PROGRAM AE functie zal de camcorder terugkeren naar de automatische belichtingsregeling.

Incrustation d'un titre

Vous pouvez sélectionner un des huit titres préréglés et deux titres personnalisés. Par ailleurs, vous pouvez choisir la langue, la couleur, la taille et la position des titres.

Een titel in beeld opnemen

U kunt een titel voor uw videoproductie kiezen uit acht vast ingebouwde titels. Tevens kunt u via het instelmenu de taal, de kleur en de plaats op het scherm voor uw titel kiezen.

Incrustation d'un titre

- (1) Appuyez sur TITLE pour afficher le menu de titres.
- (2) Tournez la molette de commande pour sélectionner , puis appuyez sur la molette.
- (3) Tournez la molette de commande pour sélectionner le titre souhaité, puis appuyez sur la molette. Les titres sont affichés dans la langue que vous avez sélectionnée.
- (4) Tournez la molette de commande pour sélectionner la couleur, la taille ou la position du titre, puis appuyez sur la molette.
- (5) Tournez la molette de commande pour sélectionner le paramètre, puis appuyez sur la molette.
- (6) Répétez les étapes 4 et 5 jusqu'à ce que le titre soit comme vous le souhaitez.
- (7) Appuyez une nouvelle fois sur la molette pour valider les réglages.
- (8) Quand vous ne voulez plus incruster le titre, appuyez sur TITLE.

In beeld brengen van een titel

- (1) Druk op de TITLE toets om het titelkeuzemenu te laten verschijnen.
- (2) Draai aan de menuregelknop om in te stellen op het onderdeel "□" en druk de regelknop in.
- (3) Draai aan de regelknop om de gewenste titel te kiezen en druk de knop weer in. De titels worden aangegeven in de door u gekozen taal voor de aanduidingen.
- (4) Draai aan de regelknop om in te stellen op de kleur, het formaat of de plaats in beeld voor uw titel en druk de regelknop weer in.
- (5) Draai aan de regelknop om het gekozen onderdeel naar wens in te stellen en druk de regelknop in.
- (6) Herhaal de stappen 4 en 5 tot de titel geheel naar wens is ingesteld.
- (7) Druk nogmaals op de regelknop om de titelkeuze af te ronden.
- (8) Wanneer u wilt stoppen met opnemen van de titel in beeld, drukt u op de TITLE toets.

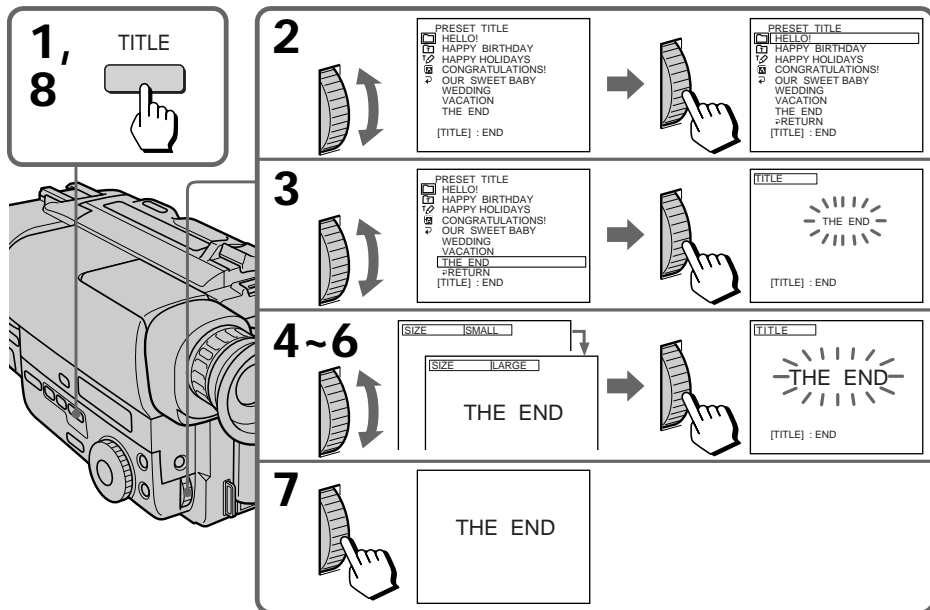

Pour incruster un titre dès le début de l'enregistrement

Après l'étape 7, appuyez sur START/STOP pour commencer la prise de vues.

Pour incruster un titre en cours d'enregistrement

Après avoir appuyé sur START/STOP pour commencer la prise de vues, procédez à partir de l'étape 1. Dans ce cas, aucun signal sonore n'est émis.

Pour sélectionner la langue des titres préreglés

Si vous voulez sélectionner une autre langue, choisissez  avant l'étape 2, puis sélectionnez la langue et revenez à l'étape 2.

Pour utiliser un titre personnalisé

Si vous voulez personnaliser votre titre, sélectionnez  à l'étape 2.

Remarques sur l'incrustation d'un titre

- Si vous n'avez pas créé de titre, "-----" apparaîtra sur l'afficheur.
- Vous pouvez effectuer un fondu quand un titre est affiché, mais le titre ne rentre ni ne sort en fondu (CCD-TR511E/TR640E/TR840E/TR845E seulement).
- Si vous affichez le menu ou le menu de titres pendant l'incrustation d'un titre, le titre ne sera pas enregistré tant que le menu ou le menu de titres sera affiché.

La couleur du titre change de la façon suivante:

WHITE (blanc) ↔ YELLOW (jaune) ↔ VIOLET
↔ RED (rouge) ↔ CYAN ↔ GREEN (vert)
↔ BLUE (bleu)

La taille du titre change de la façon suivante:

SMALL (petit) ↔ LARGE (gros)

La position du titre change de la façon suivante:

Quand vous sélectionnez la taille "SMALL" vous avez le choix entre 9 positions. Quand vous sélectionnez la taille "LARGE", vous avez le choix entre 8 positions.

Remarques sur le titrage

- Selon la taille ou la position du titre, la date ou l'heure, ou aucune des deux, ne sera affichée.
- Si vous entrez 13 caractères ou plus pour un gros titre, le titre sera automatiquement réduit à la taille appropriée après le réglage de la position.

Een titel in beeld vanaf het begin van de opname

Druk na stap 7 direct op de START/STOP toets om te beginnen met opnemen.

Een titel ergens later in de opname in beeld brengen

Druk op de START/STOP toets om te beginnen met opnemen en verricht dan de hierboven beschreven handelingen voor de titelkeuze, vanaf stap 1. In dit geval zal er geen pieptoon klinken.

Kiezen van de taal voor de titel

Als u de taal voor de titel wilt kiezen, stelt u vóór stap 2 eerst in op  in het keuzemenu. Dan kiest u de taal en gaat u door met stap 2.

Opnemen van een zelfgemaakte titel

Voor het gebruik van een zelf samengesteld titelbeeld stelt u in stap 2 in op  in het keuzemenu.

Opmerkingen betreffende de titelbeeldweergave

- Als er nog geen zelfgemaakte titels zijn vastgelegd, verschijnt er slechts "-----" in beeld.
- Tijdens het aangeven van een titel zullen de FADER fade-functies wel werken, maar zal de titel zelf niet uit-faden (alleen de CCD-TR511E/TR640E/TR840E/TR845E).
- Als u tijdens de titelbeeld-weergave het titelkeuzemenu of een ander instelmenu op het scherm laat verschijnen, zal de titel niet worden opgenomen zolang het menu zichtbaar is.

De beschikbare titel-kleuren worden als volgt doorlopen:

"WHITE ↔ YELLOW ↔ VIOLET ↔ RED ↔ CYAN ↔ GREEN ↔ BLUE"
(wit ↔ geel ↔ paars ↔ rood ↔ blauwgroen ↔ groen ↔ blauw).

Het formaat van de titel is als volgt te kiezen:

"SMALL ↔ LARGE" (klein ↔ groot).

De plaats van de titel in beeld werkt als volgt:

Als u voor het titelformaat "SMALL" kiest, kunt u de titel op 9 verschillende plaatsen in beeld laten verschijnen. Kiest u het formaat "LARGE", dan zijn er 8 verschillende plaatsen beschikbaar.

Beperkingen voor het titelformaat

- Afhankelijk van het formaat of de plaats van de titel kan de datum of tijd niet worden aangegeven, of soms geen van beide.
- Als u 13 of meer letters kiest voor een titel in "LARGE" formaat, zal de titel automatisch in een passend formaat verschijnen nadat u de plaats hebt gekozen.

Création de titres personnalisés

Samenstellen van uw eigen titelbeelden

Vous pouvez créer deux titres qui resteront mémorisés dans le camescope. Il est conseillé de régler l'interrupteur POWER sur PLAYER ou d'éjecter la cassette avant de commencer.

Un titre peut contenir 20 caractères au maximum.

- (1) Appuyez sur TITLE pour afficher le menu de titres.
- (2) Tournez la molette de commande pour sélectionner , puis appuyez sur la molette.
- (3) Tournez la molette de commande pour sélectionner la première ligne (CUSTOM1) ou la seconde ligne (CUSTOM2), puis appuyez sur la molette.
- (4) Tournez la molette de commande pour sélectionner la colonne du caractère souhaité, puis appuyez sur la molette.
- (5) Tournez la molette de commande pour sélectionner le caractère souhaité, puis appuyez sur la molette.
- (6) Répétez les étapes 4 et 5 pour saisir tout le titre.
- (7) Quand vous avez terminé, tournez la molette de commande pour sélectionner SET, puis appuyez sur la molette.

U kunt twee zelfgemaakte titels in het geheugen van de camcorder vastleggen. Voor u hiermee begint, is het beter de POWER schakelaar in de "PLAYER" stand te zetten of de videocassette uit de camcorder te verwijderen.

Uw titel kan uit maximaal 20 lettertekens bestaan.

- (1) Druk op de TITLE toets om het titelkeuzemenu te laten verschijnen.
- (2) Draai aan de menuregelknop om in te stellen op het onderdeel "⏪" en druk de regelknop in.
- (3) Draai aan de regelknop om de eerste zelfgemaakte titel (CUSTOM 1) te kiezen of de tweede zelfgemaakte titel (CUSTOM 2) en druk de regelknop weer in.
- (4) Draai aan de regelknop om in te stellen op de kolom waarin het gewenste letterteken staat en druk de regelknop in.
- (5) Draai aan de regelknop om in te stellen op het gewenste letterteken en druk de regelknop in.
- (6) Herhaal de stappen 4 en 5 tot u uw titel geheel naar wens hebt samengesteld.
- (7) Om de titelsamenstelling af te ronden, draait u de regelknop om in te stellen op "SET" en dan legt u de titel vast met een laatste druk op de regelknop.

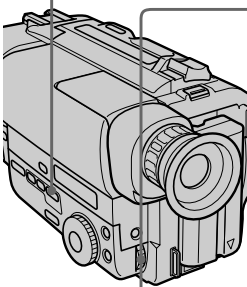

1 TITLE



7



TITLE SET
SUMMER CAMP IN LAKE-

ABCDE 12345 A IOUA
FGHIJ 67890 \$FW%
KLMNO AE IOU 4i0*
PQRST AE IOU ' . /-
UVWXY AEOGE [+]
Z& ? ! AONGB [SET]

[TITLE] : END

2



TITLE SET
CUSTOM1"-----"
CUSTOM2"-----"

[TITLE] : END



TITLE SET
⏪ RETURN

[TITLE] : END

3



TITLE SET
⏪ RETURN

[TITLE] : END



TITLE SET

ABCDE 12345 A IOUA
FGHIJ 67890 \$FW%
KLMNO AE IOU 4i0*
PQRST AE IOU ' . /-
UVWXY AEOGE [+]
Z& ? ! AONGB [SET]

[TITLE] : END

4

1



TITLE SET

ABCDE 12345 A IOUA
FGHIJ 67890 \$FW%
KLMNO AE IOU 4i0*
PQRST AE IOU ' . /-
UVWXY AEOGE [+]
Z& ? ! AONGB [SET]

[TITLE] : END

2



TITLE SET

ABCDE 12345 A IOUA
FGHIJ 67890 \$FW%
KLMNO AE IOU 4i0*
PQRST AE IOU ' . /-
UVWXY AEOGE [+]
Z& ? ! AONGB [SET]

[TITLE] : END

3



TITLE SET

ABCDE 12345 A IOUA
FGHIJ 67890 \$FW%
KLMNO AE IOU 4i0*
PQRST AE IOU ' . /-
UVWXY AEOGE [+]
Z& ? ! AONGB [SET]

[TITLE] : END

4



TITLE SET
S-----

ABCDE 12345 A IOUA
FGHIJ 67890 \$FW%
KLMNO AE IOU 4i0*
PQRST AE IOU ' . /-
UVWXY AEOGE [+]
Z& ? ! AONGB [SET]

[TITLE] : END

Pour modifier un titre mémorisé

A l'étape 3, sélectionnez CUSTOM1 ou CUSTOM2 selon le titre que vous voulez modifier, puis changez-le.

Remarque

Vous ne pouvez pas enregistrer un titre de plus de 20 caractères.

S'il vous faut plus de 5 minutes pour entrer les caractères alors qu'une cassette est dans le camescope

L'alimentation est coupée mais les caractères que vous avez saisis restent. Baissez le commutateur d'attente puis relevez-le, et recommencez à partir de l'étape 1.

Pour supprimer un titre

A l'étape 4, tournez la molette de commande pour sélectionner [←], puis appuyez sur la molette.

Le dernier caractère est supprimé. Répétez cette opération pour supprimer tous les caractères. N'effacez pas le titre en sélectionnant des espaces blancs, sinon ces espaces blancs seront mémorisés comme titre.

Aanpassen van een reeds eerder vastgelegde titel

Volg de bovenstaande aanwijzingen, kies in stap 3 "CUSTOM 1" of "CUSTOM 2" voor de titel die u wilt aanpassen en wijzig de titel of voer een nieuwe titel in.

Opmerking

Een titel kan niet meer dan 20 lettertekens bevatten.

Als het samenstellen van uw eigen titel meer dan vijf minuten duurt, met een cassette in de camcorder

De stroomvoorziening zal automatisch worden uitgeschakeld. De eenmaal ingevoerde lettertekens blijven echter in het geheugen bewaard. Draai de STANDBY schakelaar eenmaal omlaag en dan weer omhoog en volg de aanwijzingen voor de titelsamenstelling weer vanaf stap 1.

Wissen van een zelfgemaakte titel

Draai in stap 4 aan de menuregelknop om in te stellen op het "←" invoerpijltje en druk de regelknop dan in. Het laatste letterteken wordt dan gewist. Herhaal dit tot alle letters zijn verdwenen. Het is niet aanbevolen om een gehele titel te vervangen door spaties; er wordt dan een blanco titel in het geheugen vastgelegd, hetgeen tot verwarring kan leiden.

Insertion d'une scène au milieu d'un enregistrement

– CCD-TR845E seulement

Vous pouvez insérer une scène au milieu d'un enregistrement en désignant le début et la fin de l'insertion. Le passage qui se trouve entre ces deux points sera effacé. Si le code temporel RC apparaît, réglez COUNTER sur NORMAL dans le menu et affichez le compteur de bande.

Invoegen van nieuwe beelden in bestaande video-opnamen

– alleen de CCD-TR845E

Bij een videocassette die reeds opnamen bevat kunt u een nieuwe opname inlassen door het opname-beginpunt en opname-eindpunt in te voeren. De eerdere opnamen daartussen worden hierbij gewist. Deze procedure werkt aan de hand van de bandteller; als de RC tijdcode wordt aangegeven, zet u eerst in het menusysteem de COUNTER instelling op "NORMAL", zodat de bandteller verschijnt.

- (1) Alors que le camscope est en mode d'attente, appuyez en continu sur + (lecture vers l'avant) ou - (lecture vers l'arrière) d'EDITSEARCH et relâchez la touche à l'endroit où l'insertion doit prendre fin [b]. Le camscope revient en mode d'attente.
- (2) Appuyez sur COUNTER RESET. Le compteur revient à zéro.
- (3) Appuyez en continu sur le côté - d'EDITSEARCH et relâchez la touche au point où l'insertion doit commencer [a].
- (4) Appuyez sur ZERO MEM de la télécommande. L'indicateur ZERO MEM clignote.
- (5) Appuyez sur START/STOP pour commencer l'enregistrement. L'enregistrement s'arrête automatiquement quand le compteur atteint zéro.

- (1) Zet de camcorder in de opnamepauzestand en houd dan de "+" (voorwaarts) of "-" (terugwaarts) kant van de EDITSEARCH toets ingedrukt tot u het punt bereikt waar de ingelaste opname moet eindigen, en laat de toets op dat punt los [b]. De camcorder komt dan weer in de opnamepauzestand.
- (2) Druk op de COUNTER RESET toets om de bandteller op nul terug te zetten.
- (3) Blijf nu de "-" min-kant van de EDITSEARCH toets ingedrukt houden tot u in de terugwaarts weergegeven beelden het punt bereikt waar de ingelaste opname moet beginnen, en laat de toets op dat punt los [a].
- (4) Druk op de ZERO MEM toets van de afstandsbediening om hier de nulpunt-terugkeerfunctie in te schakelen. De "ZERO MEM" aanduiding gaat knipperen.
- (5) Druk op de START/STOP toets wanneer u wilt beginnen met opnemen. Het inlassen van de nieuwe opname begint, om automatisch te stoppen wanneer de bandteller het nulpunt bereikt.

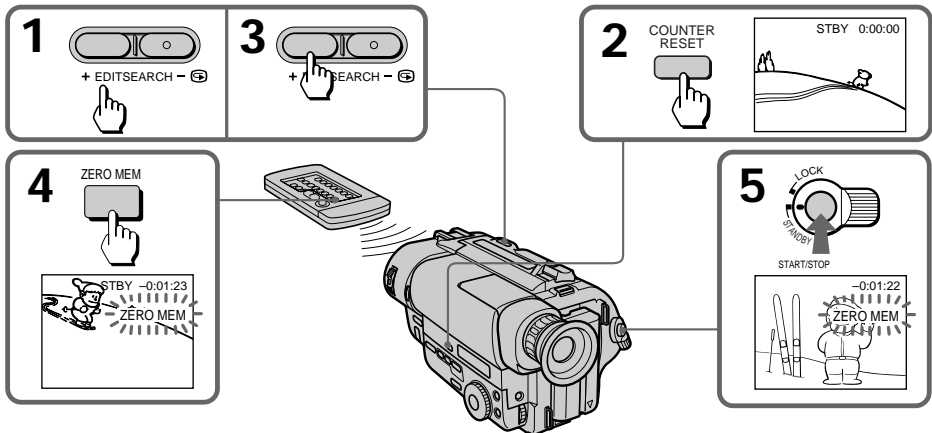
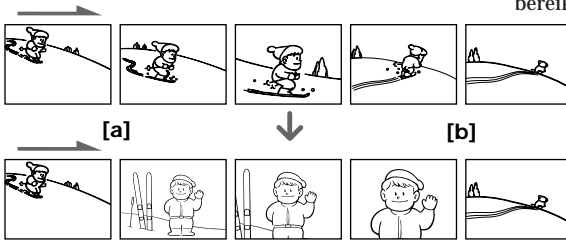

Pour changer le point final de l'insertion

Appuyez sur ZERO MEM pour effacer l'indicateur ZERO MEM, puis répétez les étapes 2 à 5.

Aanpassen van het eindpunt van de nieuwe opnamen

Druk op de ZERO MEM toets zodat de "ZERO MEM" aanduiding verdwijnt en herhaal dan de stappen 2 t/m 5.

Remarques sur le réenregistrement

- L'image et le son peuvent présenter de la distorsion à l'endroit où l'insertion prend fin lors de la lecture.
- Si vous réenregistrez sur un passage contenant une, partie non enregistrée, l'insertion ne s'effectuera peut-être pas correctement.
- Quand le commutateur START/STOP MODE est réglé sur 5SEC ou $\frac{1}{2}$, vous ne pouvez pas utiliser la fonction ZERO MEM.

Betreffende de nieuw ingevoegde beelden

- De kans bestaat dat er in de laatste beelden van het ingevoegde gedeelte bij weergave wat vervorming in beeld en geluid is.
- Bij het invoegen van nieuwe opnamen op een gedeelte van de band dat nog niet eerder was opgenomen, kan de nulpunt-terugkeerfunctie niet altijd goed werken.
- Als de START/STOP MODE schakelaar in de "5 SEC" stand of de " $\frac{1}{2}$ " druktoets-stand staat, is de nulpunt-terugkeerfunctie niet beschikbaar.

Enregistrement de la date / heure

Avant de commencer à filmer ou pendant la prise de vues appuyez sur DATE ou TIME. Vous pouvez enregistrer la date ou l'heure affichée dans le viseur en même temps que l'image. Appuyez sur DATE (ou TIME), puis sur TIME (ou DATE) pour afficher simultanément la date et l'heure.

L'horloge a été pré-réglée en usine sur l'heure de Londres pour les modèles vendus au Royaume-Uni et sur l'heure de Paris pour les modèles vendus dans les autres pays européens. Vous pouvez changer le réglage de l'horloge dans le menu.

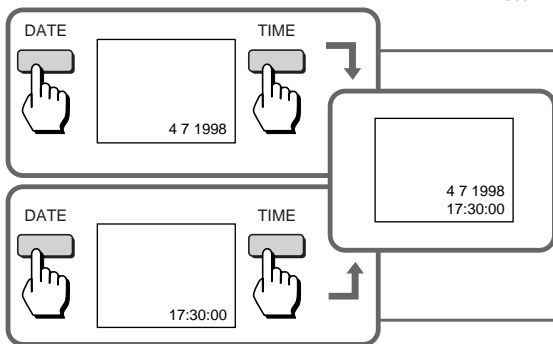

Pour arrêter l'enregistrement de la date et/ou de l'heure

Appuyez une nouvelle fois sur DATE et/ou TIME. La date et/ou l'heure disparaissent et l'enregistrement se poursuit.

Opnemen met de datum of tijd in beeld

Om de datum of tijd mee op te nemen, drukt u op de DATE of TIME toets v u begint met opnemen. De datum of tijdsaanduiding die in de zoeker verschijnt wordt dan samen met de camera-beelden op de band opgenomen. Om zowel de datum als de tijd van opname in beeld te laten verschijnen, drukt u na de DATE toets ook de TIME toets in (of omgekeerd). De klok staat bij aflevering ingesteld op Greenwich-tijd voor het model voor Groot-Brittannië, en op continentaal West-Europese tijd voor de modellen voor andere Europese landen. Desgewenst kunt u de datum en de tijd via het instelmenu anders instellen.

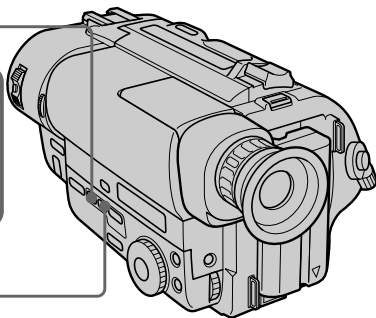

Stoppen met opnemen van de datum en/of tijd

Druk nogmaals op de DATE en/of TIME toets. De datum en/of tijdsaanduiding verdwijnt nu uit beeld, maar het opnemen zal ongestoord doorgaan, zonder deze aanduiding.

Optimisation des conditions d'enregistrement (fonction ORC)

Controleren van de band voor opname (ORC)

Utilisez la fonction ORC pour contrôler l'état de la cassette avant de filmer et obtenir la meilleure image possible.

- (1) Alors que le camscope est en mode d'attente, appuyez sur MENU pour afficher le menu.
- (2) Tournez la molette de commande pour sélectionner , puis appuyez sur la molette.
- (3) Tournez la molette de commande pour sélectionner ORC TO SET, puis appuyez sur la molette.
"START/STOP KEY" clignote.
- (4) Appuyez sur START/STOP.
Le camscope met environ 5 secondes pour contrôler l'état de la cassette puis revient en mode d'attente.

Gebruik deze functie om de toestand van de cassetteband te controleren voor u met opnemen begint, om verzekerd te zijn van de beste opnameresultaten.

- (1) Zet de camcorder in de pauzestand en druk op de MENU toets om het keuzemenu op het scherm te laten verschijnen.
- (2) Draai aan de menuregelknop om in te stellen op het  pictogram en druk de regelknop in.
- (3) Draai aan de regelknop om in te stellen op "ORC TO SET" en druk de regelknop in. De aanduiding "START/STOP KEY" gaat knipperen.
- (4) Druk op de START/STOP toets. Nu gaat de aanduiding "ORC" knipperen en controleert de camcorder de toestand van de band, hetgeen ongeveer 5 seconden duurt. Vervolgens komt de camcorder weer in de opnamepauzestand.

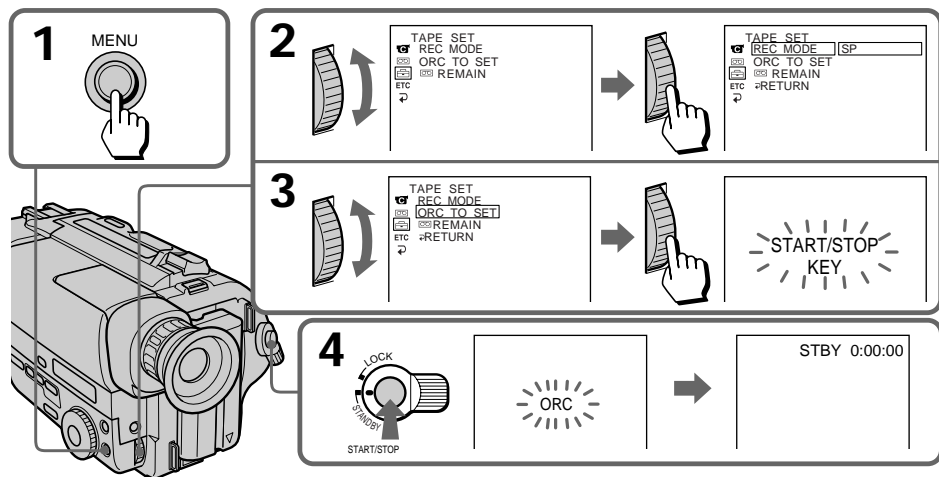

Chaque fois que vous insérez une cassette

Effectuez ces opérations pour contrôler l'état de la cassette.

Remarques sur la fonction ORC

- Quand vous réglez la fonction sur ORC TO SET, l'enregistrement sur la bande est effacé pendant 0,1 seconde pour que le camscope puisse effectuer le contrôle. Faites attention lorsque vous utilisez une cassette enregistrée. Ce passage vierge de 0,1 seconde sera supprimé si vous réenregistrez pendant plus de 2 secondes à partir du point où vous avez réglé la fonction sur ORC TO SET, ou si vous réenregistrez sur ce passage.
- Vous ne pouvez pas utiliser cette fonction si le repère rouge de la cassette est visible.

Telkens na het insteken van een videocassette

Voer voor alle zekerheid de "ORC" bandcontrole opnieuw uit.

Betreffende de "ORC" bandcontrole

- Wanneer u instelt op "ORC TO SET", wordt er een gedeelte van ongeveer 0,1 seconde van de band gewist, waaraan de camcorder de toestand van de band kan aflezen. Wees dus voorzichtig bij het gebruik van een cassette met belangrijke opnamen. Het gewiste gedeelte zal worden overschreven als u minstens 2 seconden lang opneemt vanaf het punt waar u op "ORC TO SET" instelde of als u verder terug op de band met opnemen begint.
- Als een cassette met het rode wispreventienokje tegen opnemen is beveiligd, kunt u de "ORC" bandcontrole niet uitvoeren.

Mise hors service du stabilisateur (fonction STEADYSHOT)

- CCD-TR640E/TR840E/TR845E seulement

Quand le stabilisateur est en service, il compense les bougés du caméscope.

Vous pouvez désactiver le stabilisateur quand vous n'en avez pas besoin. L'indicateur  s'allume quand vous débrayez le stabilisateur. N'utilisez pas le stabilisateur quand vous filmez un sujet stationnaire avec un pied photographique.

Vous pouvez mettre en ou hors service le stabilisateur en réglant STEADYSHOT sur ON ou OFF dans le menu (p.34).

Pour remettre le stabilisateur en service

Réglez STEADYSHOT sur ON dans le menu.

Remarques sur le stabilisateur

- Le stabilisateur ne corrige pas les bougés excessifs du caméscope.
- Quand vous mettez le stabilisateur en et hors service dans le menu l'exposition peut changer.
- Le stabilisateur ne fonctionne pas en mode 16:9 FULL. Quand vous réglez STEADYSHOT sur ON dans le menu, l'indicateur  clignote.

Uitschakelen van de STEADYSHOT beeldstabilisatie

- alleen voor de CCD-TR640E/TR840E/TR845E

Met de "STEADYSHOT" beeldstabilisatie ingeschakeld zal de camcorder automatisch compenseren voor trillingen waaraan het apparaat blootstaat.

U kunt de STEADYSHOT functie uitschakelen wanneer u deze niet nodig hebt. De  aanduiding licht op wanneer u de beeldstabilisatie uitschakelt. Gebruik de STEADYSHOT beeldstabilisatie niet bij het filmen van een stilstaand onderwerp, met de camcorder op een statief.

U kunt de STEADYSHOT beeldstabilisatie in het keuzemenu op "ON" of "OFF" zetten (zie blz. 34).

Weer inschakelen van de STEADYSHOT beeldstabilisatie

Zet de STEADYSHOT functie in het keuzemenu op "ON".

Opmerkingen betreffende de STEADYSHOT functie

- Als de camera te sterk beweegt, zal het beeld ook met deze functie niet voldoende gestabiliseerd worden.
- Bij in- en uitschakelen van de STEADYSHOT functie kan de belichting wel eens variëren.
- De STEADYSHOT beeldstabilisatie zal niet werken wanneer u hebt ingesteld op de "16:9 FULL" breedbeeld-opnamefunctie. Wanneer u dan de STEADYSHOT functie in het keuzemenu op "ON" zet, gaat de  aanduiding knipperen.

Recherche d'un passage d'après la date d'enregistrement

- CCD-TR845E seulement

Vous pouvez localiser un passage entre deux dates d'enregistrement grâce au code de données qui s'enregistre automatiquement sur la bande. Il existe deux modes de recherche:

- Recherche d'une date particulière et lecture à partir de celle-ci (**Localisation d'une date**)
- Recherche du début de chaque enregistrement, date par date, et lecture des 10 premières secondes de chacun (**Balayage des dates**)

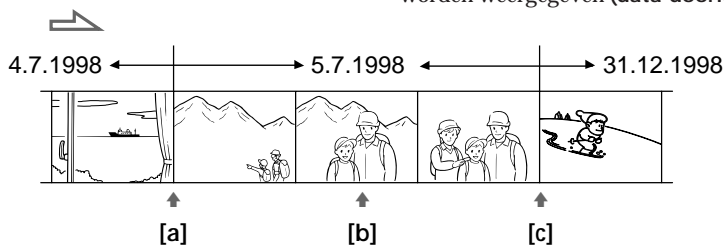

Chaque fois que vous appuyez sur DATE, le mode change de la manière suivante:

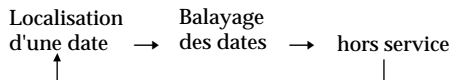

Il est conseillé de raccorder le camescope à un téléviseur ou magnétoscope pour regarder l'image sur l'écran de télévision. Si les indicateurs du viseur n'apparaissent pas sur l'écran de télévision pendant le visionnage, appuyez sur DISPLAY de la télécommande.

Pour localiser une date

- (1) Réglez l'interrupteur POWER sur PLAYER. Les touches de transport de bande s'allument.
- (2) Appuyez sur DATE de la télécommande.
- (3) Si la position actuelle sur la bande est [b], appuyez sur ◀◀ pour rechercher vers [a] ou ▶▶ pour rechercher vers [c].

Opzoeken van de eerste opname van een bepaalde dag

- alleen de CCD-TR845E

U kunt op een cassette met video-opnamen het overgangspunt tussen twee opnamedata opzoeken, aan de hand van de opnamegegevens die automatisch op de band worden vastgelegd. Deze zoekfunctie kunt u op twee manieren gebruiken:

- U kunt de eerste opname van een bepaalde dag opzoeken om de band automatisch vanaf dat punt weer te geven (**datum-zoekfunctie**), of
- U kunt het begin van alle opnamedagen één voor één doornemen, waarbij van elke dag alleen de eerste tien seconden van de opname worden weergegeven (**data-doorloopfunctie**).

Telkens wanneer u op de DATE zoekttoets drukt, verspringt de zoekfunctie als volgt:

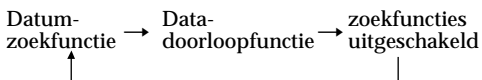

Voor deze zoekfuncties is het aanbevolen de camcorder aan te sluiten op uw TV-toestel of videorecorder, zodat de beelden op het TV-scherm kunt zien. Als de aanduidingen in de zoektoets tijdens de bediening niet op het TV-scherm verschijnen, drukt u dan op de DISPLAY toets van de afstandsbediening.

Zoeken naar de eerste opname van een bepaalde dag

- (1) Zet de POWER schakelaar in de "PLAYER" stand. De bandlooptoetsen lichten op.
- (2) Druk op de DATE zoekttoets van de afstandsbediening.
- (3) Wanneer u zich bij het punt [b] op de band bevindt, drukt u op de ◀◀ terugspoeltoets om in de richting van [a] te zoeken of op de ▶▶ vooruitspoeltoets om in de richting van [c] te zoeken.

Pour balayer toutes les dates

- (1) Réglez l'interrupteur POWER sur PLAYER.
- (2) Appuyez deux fois sur DATE de la télécommande.
- (3) Appuyez sur ◀◀ ou ▶▶. Le balayage commence.

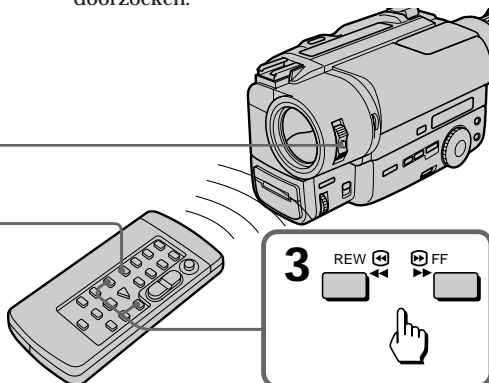
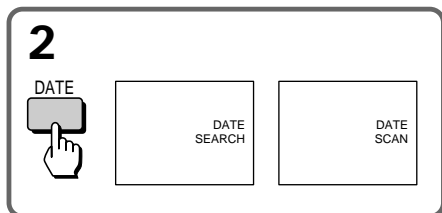
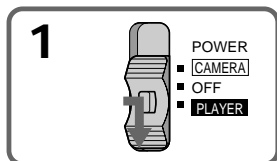

Pour arrêter la recherche ou le balayage

Appuyez sur une des touches de transport de bande suivantes:
DATE, ▶, ■, ◀◀ ou ▶▶.

Pour voir les images pendant la recherche ou le balayage

Appuyez sur ▶ puis sur ◀◀ ou ▶▶.

Si vous effectuez la recherche ou le balayage pendant la lecture

Quand le camscope recherche la date, vous pouvez voir les images défiler vers l'avant ou l'arrière, mais elles sont un peu parasitées.

Si vous avez effacé ou réinscrit l'index

Le point où la date a changé peut être décalé d'environ 10 secondes.

Remarques sur la recherche par date ou balayage

- Si l'enregistrement effectué en une journée est inférieur à 2 minutes, le camscope ne pourra vraisemblablement pas le localiser.
- La recherche par date et le balayage des dates ne fonctionnent pas avec les camscopes qui n'inscrivent pas les codes de données.

Doornemen van het begin van alle opnamedagen

- (1) Zet de POWER schakelaar in de "PLAYER" stand.
- (2) Druk tweemaal op de DATE zoektoets van de afstandsbediening.
- (3) Druk op de ◀◀ of ▶▶ snelspoeltoets. De data-doorloopfunctie begint de band te doorzoeken.

Stoppen met doorzoeken van de band

Druk op de DATE toets of op een van de bandlooptoetsen: ▶ weergavetoets, ■ stoptoets, ◀◀ of ▶▶ snelspoeltoets.

Bekijken van de beelden tijdens het zoeken of doornemen van de band

Druk eerst op de ▶ weergavetoets, voordat u op de ◀◀ of ▶▶ snelspoeltoets drukt.

Bij gebruik van de datum-zoekfunctie of data-doorloopfunctie tijdens weergave

Terwijl de camcorder naar de datum-overgang zoekt, zullen de beelden versneld worden weergegeven. Enige storing in het beeld is hierbij overmatig.

Als u een indexsignaal hebt aangebracht of gewist

Dan kan het punt waarbij de datum verspringt op de band ongeveer 10 seconden zijn verschoven.

Betreffende de datum-zoekfunctie en de data-doorloopfunctie

- Als de opname op een bepaalde dag niet langer heeft geduurd dan twee minuten, zullen de zoekfuncties die dag niet altijd kunnen vinden.
- De datum-zoekfunctie en de data-doorloopfunctie zullen niet werken voor een videocassette die is opgenomen met een camcorder zonder Data Code functie.

Retour à un point mémorisé d'un enregistrement

- CCD-TR845E seulement

Avec la télécommande vous pouvez facilement revenir à un point mémorisé après la lecture.

Utilisez le compteur de bande. Si le code temporel RC apparaît, réglez COUNTER sur NORMAL dans le menu pour afficher le compteur de bande.

Il est conseillé de raccorder le camescope à un téléviseur ou magnétoscope pour regarder l'image sur l'écran de télévision. Si les indicateurs du viseur n'apparaissent pas sur l'écran de télévision pendant le visionnage, appuyez sur DISPLAY de la télécommande.

(1) Pendant la lecture, appuyez sur COUNTER RESET au point que vous voulez localiser par la suite. Le compteur indique "0:00:00".

(2) Appuyez sur ■ quand vous voulez arrêter la lecture.

(3) Appuyez sur ZERO MEM de la télécommande. L'indicateur "ZERO MEM" clignote.

(4) Appuyez sur ◀◀ pour rembobiner ou sur ▶▶ pour avancer la bande jusqu'au point zéro du compteur.

La bande s'arrête automatiquement quand le compteur atteint approximativement zéro.

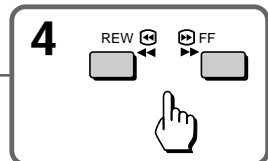
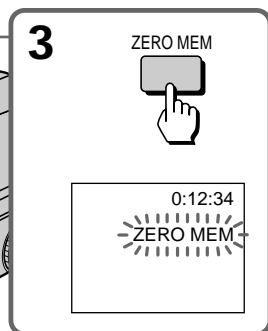
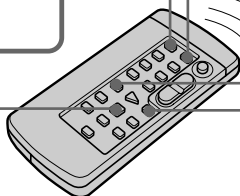
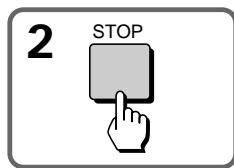
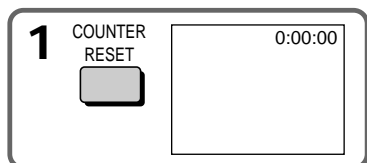

Remarques sur le compteur de bande

- Quelque chose doit être enregistré sur la bande pour que le compteur fonctionne. Le compteur ne tourne pas si la bande est vierge.
- Il peut y avoir quelques secondes de décalage par rapport au temps réel.

Terugkeren naar een eerder vastgelegd punt

- alleen de CCD-TR845E

Met behulp van de afstandsbediening kunt u na de weergave gemakkelijk terugkeren naar een bepaald punt op de band. Hiervoor gebruikt u de bandteller. Als de RC tijdcode wordt aangegeven, zet u eerst de COUNTER instelling in het keuzemenu op "NORMAL" om over te schakelen naar de bandteller.

Voor deze zoekfuncties is het aanbevolen de camcorder aan te sluiten op uw TV-toestel of videorecorder, zodat de beelden op het TV-scherm kunt zien. Als de aanduidingen in de zoeker tijdens de bediening niet op het TV-scherm verschijnen, drukt u dan op de DISPLAY toets van de afstandsbediening.

(1) Druk tijdens het afspelen op de COUNTER RESET toets wanneer u van plan bent later naar het betreffende punt op de band terug te keren. De bandteller in het uitleesvenster komt dan op "0:00:00" te staan.

(2) Druk op de ■ stoptoets als u wilt stoppen met opnemen.

(3) Druk op de ZERO MEM toets van de afstandsbediening. De "ZERO MEM" aanduiding gaat knipperen.

(4) Druk op de ◀◀ terugspoeltoets om de band terug te spoelen of op de ▶▶ toets om de band door te spoelen naar het teller-nulpunt. De band zal dan bij het snelspoelen automatisch stoppen wanneer de teller ongeveer op nul komt te staan.

Opmerkingen betreffende de bandteller

- De bandteller zal niet functioneren als er geen opnamen op de cassette staan. Voor een onbespeelde cassette werkt de bandteller niet.
- Tussen de tellerstand en het exacte nulpunt op de band kan een afwijking van enkele seconden optreden.

Remarques sur ZERO MEM

- Quand vous appuyez sur ZERO MEM, le point zéro du compteur est mémorisé. Appuyez une nouvelle fois sur ZERO MEM avant de rembobiner la bande pour annuler la mémoire.
- La fonction est automatiquement annulée une fois que la bande a été rembobinée ou avancée jusqu'au point mémorisé.
- ZERO MEM ne fonctionne pas pendant l'enregistrement ou la lecture.

Opmerkingen over de ZERO MEM terugkeerfunctie

- Als u de ZERO MEM toets indrukt, wordt het teller-nulpunt in het geheugen vastgelegd. Druk voor het terugspoelen nogmaals op de ZERO MEM toets als u deze functie wilt uitschakelen.
- Wanneer u de band eenmaal terugspoelt of vooruitspoelt naar het punt dat u met de nulgeheugenfunctie heeft vastgelegd, wordt de ZERO MEM functie automatisch uitgeschakeld.
- Druk pas ná het stopzetten van de band op de ZERO MEM toets, want deze werkt niet tijdens weergeven of opnemen.

Localisation d'un repère

– CCD-TR845E seulement

Vous pouvez facilement localiser le début d'un programme en inscrivant un index pendant l'enregistrement ou la lecture et en recherchant ensuite cet index.

Il est conseillé de raccorder le camescope à un téléviseur ou magnétoscope pour regarder l'image sur l'écran de télévision. Si les indicateurs du viseur n'apparaissent pas sur l'écran de télévision pendant le visionnage, appuyez sur DISPLAY de la télécommande.

Inscription d'un index

Vous pouvez inscrire un index pendant la lecture ou l'enregistrement.

Inscription d'un index au début de l'enregistrement ou de la lecture

Appuyez sur INDEX MARK de la télécommande en mode d'attente d'enregistrement ou de pause de lecture. L'indicateur INDEX MARK apparaît dans le viseur et l'indicateur MARK clignote. Quand l'enregistrement ou la lecture commence, l'indicateur MARK cesse de clignoter pour signaler que l'index est en train d'être inscrit, puis l'indicateur INDEX MARK disparaît.

Opzoeken van een gemarkeerd indexpunt

– alleen de CCD-TR845E

Het begin van een bepaalde opname zult u later gemakkelijk kunnen terugvinden aan de hand van een zogenaamd indexsignaal, dat u tijdens weergave of opname op de band vastlegt. Voor deze zoekfuncties is het aanbevolen de camcorder aan te sluiten op uw TV-toestel of videorecorder, zodat de beelden op het TV-scherm kunt zien. Als de aanduidingen in de zoeker tijdens de bediening niet op het TV-scherm verschijnen, drukt u dan op de DISPLAY toets van de afstandsbediening.

Aanbrengen van indexsignalen

U kunt zowel tijdens opnemen als afspelen bij elk gewenste punt een indexsignaal op de cassetteband aanbrengen.

Aanbrengen van een indexsignaal aan het begin van de opname of weergave

Druk in de opnamepauzestand of de weergavepauzestand tijdens op de INDEX MARK toets van de afstandsbediening. De "INDEX MARK" aanduiding verschijnt dan in de zoeker, met het woord "MARK" knipperend. Wanneer het weergeven of opnemen begint, stopt de "MARK" aanduiding met knipperen, ten teken dat het indexsignaal is vastgelegd. Vervolgens verdwijnt de "INDEX MARK" aanduiding.

**Inscription d'un index pendant
l'enregistrement ou la lecture**

Appuyez sur INDEX MARK de la télécommande au point où vous voulez revenir par la suite.

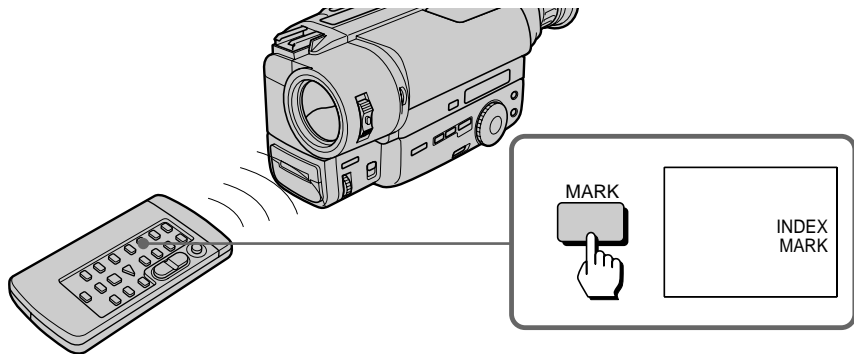
**Remarques sur l'indexation**

- Veillez à inscrire les index à au moins deux minutes d'intervalles, sinon la recherche ne se fera pas correctement.
- Si vous arrêtez l'enregistrement pendant l'inscription d'un index (l'indicateur INDEX MARK est allumé dans le viseur), la recherche ne se fera peut-être pas correctement.
- Si vous inscrivez un index sur la bande alors que le code de données est enregistré, le code de données sera effacé au point où vous avez inscrit l'index.
Lors de la lecture de la cassette, le camscope affichera le code de données jusqu'au point situé immédiatement avant le code qui a été effacé.
- Une bande noire apparaît si vous marquez un index pendant la lecture et le son n'est pas audible, mais cela n'a aucune influence sur l'image et le son enregistrés.
- Vous ne pouvez pas inscrire d'index sur une cassette dont le repère rouge est visible.
- Vous ne pouvez pas inscrire d'index sur une cassette enregistrée en NTSC.
- Vous ne pouvez pas inscrire d'index pendant l'enregistrement en mode 5SEC, l'enregistrement avec la touche START/STOP seulement ou pendant la sortie en fondu.

Opmerkingen betreffende de index-markering

- Er dient altijd een pauze van tenminste 2 minuten tussen twee indexsignalen aanwezig te zijn. Indien meerdere indexsignalen binnen een interval van 2 minuten (bij normale bandloop) op de band worden vastgelegd, is het mogelijk dat het apparaat niet naar behoren functioneert.
- Als u stopt met opnemen terwijl het indexsignaal wordt aangebracht (d.w.z. terwijl de "INDEX MARK" aanduiding knippert in de zoeker), kan het gebeuren dat het zoeken later niet naar wens verloopt.
- Bij het aanbrengen van een indexsignaal op de band zal de camcorder op dit punt de Data Code opnamegegevenscode automatisch wissen. Bij het afspelen van deze videocassette zal de camcorder dan, in plaats van de gewiste opnamegegevens, de daaraan voorafgaande opnamegegevens blijven aangeven.
- Wanneer u tijdens het afspelen een indexsignaal aanbrengt, zal er een zwarte balk in beeld verschijnen en zal het geluid enkele ogenblikken lang niet doorkomen. De index-markering heeft echter geen invloed op het beeld en geluid van de bestaande opnamen.
- Het is niet mogelijk een indexsignaal aan te brengen op een videocassette die met het wispreventionokje tegen opnemen beveiligd is.
- Het is niet mogelijk een indexsignaal aan te brengen op een videocassette die NTSC opnamen bevat.
- Het is niet mogelijk een indexsignaal aan te brengen tijdens opnemen in de "5 SEC" stand of de " 1 " START/STOP druktoets-stand, of tijdens het uit-faden.

**Balayage du début de chaque
passage indexé - Balayage
d'index**

- (1) Appuyez sur INDEX de la télécommande pendant la lecture normale.
- (2) Appuyez sur ◀◀ ou ▶▶. La bande avance ou se rembobine rapidement, et les 10 secondes environ qui suivent le point où l'index a été inscrit sont reproduites. Si vous voulez continuer la lecture, appuyez sur ▶. Si vous n'appuyez sur aucune touche, le programme suivant sera automatiquement localisé.

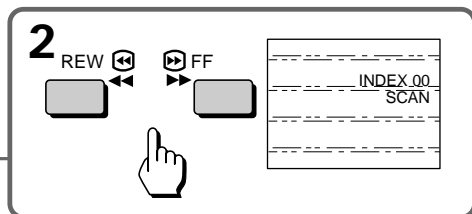
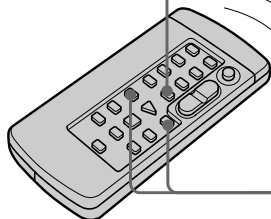
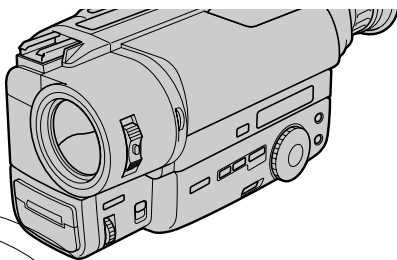
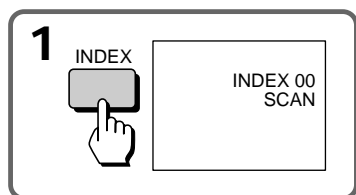
**Pour annuler le balayage d'index**

Appuyez sur ▶. La lecture redevient normale.

**Uitschakelen van de index-
doorloofunctie**

Druk op de ▶ weergavetoets. De normale weergave wordt dan hervat.

Localisation d'un repère donné - Recherche d'index

- (1) Appuyez sur INDEX de la télécommande pendant l'arrêt ou la lecture.
- (2) Appuyez de façon répétée sur INDEX jusqu'à ce que le numéro d'index du programme souhaité soit affiché dans le viseur.
- (3) Appuyez sur ◀◀ ou ▶▶. La lecture commence au début du programme souhaité.

[a] position actuelle

[b] numéro d'index

Opzoeken van het gewenste indexsignaal - Indexzoekfunctie

- (1) Druk tijdens weergave of in de stopstand op de INDEX toets van de afstandsbediening.
- (2) Druk net zo vaak op de INDEX toets totdat het nummer van het gewenste indexsignaal in de zoekker verschijnt.
- (3) Druk op de ◀◀ of ▶▶ snelspoeltoets. De weergave begint dan even later vanaf het gevonden indexsignaal.

[a] Huidige positie

[b] INDEX nummer

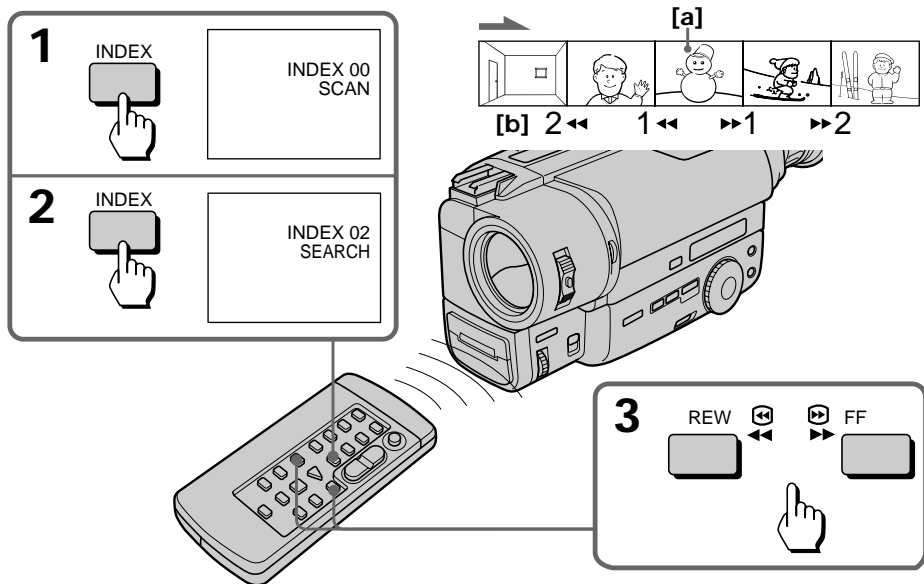

Pour arrêter la recherche d'index

Appuyez sur ▶. La lecture redevient normale.

Remarque sur le numéro d'index

Le numéro d'index (1, 2 etc.) indique la distance à partir du point actuel [a] sans tenir compte du sens.

Uitschakelen van de indexzoekfunctie

Druk op de ▶ weergavetoets. De normale weergave wordt nu hervat.

Betreffende het aangegeven indexnummer

Het zichtbare indexnummer (1, 2 enz.) geeft de afstand aan vanaf het punt op de band waar u zich op dat moment bevindt [a], ongeacht of dit in voorwaartse of terugwaartse richting is.

Suppression d'un index

- (1) Localisez l'index que vous voulez supprimer en utilisant la recherche d'index ou le balayage d'index.
- (2) Appuyez sur ERASE de la télécommande pendant 2 à 10 secondes quand le programme souhaité est reproduit. Quand l'index est supprimé, le camescope revient au mode de balayage, si vous avez utilisé le balayage d'index à l'étape 1. Si vous avez utilisé la recherche d'index, la lecture redevient normale.

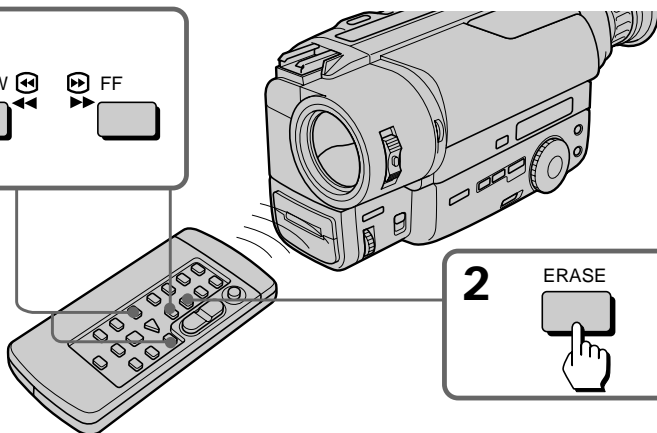
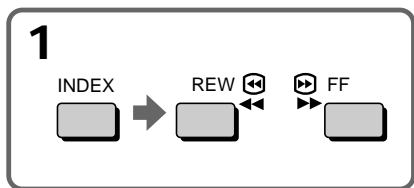

Remarques sur la suppression d'index

- Appuyez sur ERASE pendant plus de 2 secondes après le commencement de la lecture du programme souhaité.
- Vous ne pouvez pas supprimer d'index sur les cassettes dont le repère rouge est visible.
- Quand un index est supprimé, vous ne pouvez pas entendre le son et une bande noire apparaît au bas de l'image, mais cela n'a aucune influence sur le son et l'image enregistrés.
- Le camescope peut repérer les index inscrits par un magnétoscope, mais il ne peut pas les supprimer. Les magnétoscopes avec fonction d'indexation peuvent détecter les index inscrits par le camescope, mais ils ne peuvent pas les supprimer.
- Un index peut être supprimé quand vous faites un PCM sur un autre magnétoscope à l'endroit où l'index était inscrit.

Remarque sur le code de données

Quand un index est supprimé, le code de données inscrit sur la même partie de la bande est également supprimé.

Wissen van een indexsignaal

- (1) Zoek het indexsignaal dat u wilt wissen op, met de index-zoekfunctie of de index-doorloopfunctie.
- (2) Druk binnen 2 à 10 seconden na het starten van de weergave op de ERASE toets van de afstandsbediening. Nadat het indexsignaal gewist is, keert de camcorder terug naar de index-doorloopfunctie, als u die gebruikte in stap 1. Gebruikte u de index-zoekfunctie, dan schakelt de camcorder na het wissen over op normale weergave.

Opmerkingen over het wissen van
indexsignalen

- Druk pas 2 seconden na het starten van de weergave op de ERASE toets.
- Op een videocassette waarvan het wispreventienokje is ingeschoven, zodat het rode merkteken zichtbaar is, zult u geen indexsignaal kunnen wissen.
- Terwijl het indexsignaal wordt gewist, zult u geen geluidswaarneming hebben en verschijnt er onder in het beeld een zwarte balk. Het opgenomen beeld en geluid worden hier echter niet door beïnvloed.
- Deze camcorder is wel in staat om indexsignalen die met een andere videorecorder zijn aangebracht op te sporen, maar kan deze niet wissen. Een videorecorder met een indexfunctie is wel in staat om de indexsignalen die met deze camcorder zijn aangebracht op te sporen, maar kan deze ook niet wissen.
- Het kan gebeuren dat een indexsignaal wordt gewist wanneer u een PCM digitale geluidsopname maakt op een bandgedeelte waar een indexsignaal is aangebracht.

Opmerking over de opnamegegevens

Als een indexsignaal wordt gewist, worden de Data Code opnamegegevens op hetzelfde gedeelte van de band ook gewist.

Inscription du code temporel RC sur une cassette enregistrée

Aanbrengen van de RC tijdcode op een eerder opgenomen cassette

- CCD-TR845E seulement

Vous pouvez inscrire le code temporel RC sur une cassette enregistrée. Utilisez pour cela la télécommande.

Avant de commencer, il est conseillé de régler COUNTER sur TIME CODE dans le menu pour afficher le code temporel RC.

Il est conseillé de raccorder le camescope à un téléviseur ou magnétoscope pour regarder l'image sur l'écran de télévision. Si les indicateurs du viseur n'apparaissent pas sur l'écran de télévision pendant le visionnage, appuyez sur DISPLAY de la télécommande.

- (1) Tout en appuyant sur le petit bouton vert, réglez l'interrupteur POWER sur PLAYER.
- (2) Rembobinez la bande jusqu'à son début et mettez le camescope en mode de pause de lecture.
- (3) Appuyez sur TIME CODE WRITE de la télécommande. L'indicateur TIME CODE WRITE apparaît dans le viseur et l'indicateur WRITE clignote.
- (4) Appuyez sur ► ou || pour démarrer la lecture. L'indicateur WRITE cesse de clignoter et le code temporel RC s'inscrit à compter de 0:00:00:00.

- alleen voor de CCD-TR845E

U kunt op een cassette die reeds opnamen bevat, desgewenst een RC tijdcode aanbrengen. Gebruik hiervoor de afstandsbediening. Het is aanbevolen voor u hiermee begint, de COUNTER instelling in het keuzemenu op "TIME CODE" te zetten, zodat u de RC tijdcode kunt zien.

Voor deze zoekfuncties is het aanbrengen van de camcorder aan te sluiten op uw TV-toestel of videorecorder, zodat de beelden op het TV-scherm kunt zien. Als de aanduidingen in de zoeker tijdens de bediening niet op het TV-scherm verschijnen, drukt u dan op de DISPLAY toets van de afstandsbediening.

- (1) Druk het kleine groene knopje op de POWER schakelaar in en schuif de schakelaar in de "PLAYER" stand.
- (2) Spoel de cassetteband terug naar het begin en zet de camcorder in de weergave-pauzestand.
- (3) Druk op de TIME CODE WRITE toets van de afstandsbediening. De "TIME CODE WRITE" aanduiding verschijnt in de zoeker, waarbij het woord "WRITE" knippert.
- (4) Druk op de ► weergavetoets of de || pauzetoets om de weergave te starten. De "WRITE" aanduiding stopt met knipperen en de RC tijdcode wordt aangebracht, te beginnen met "0:00:00:00".

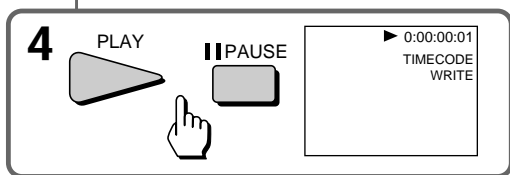
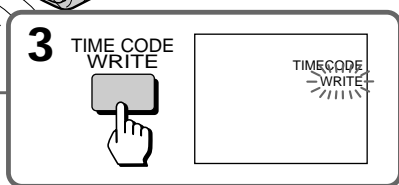
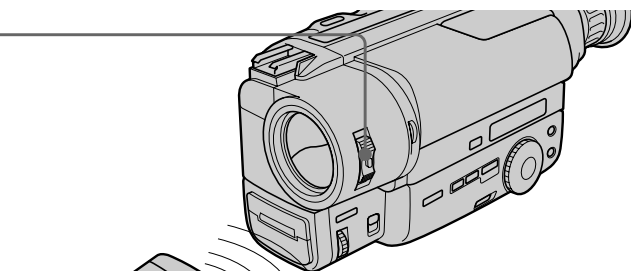
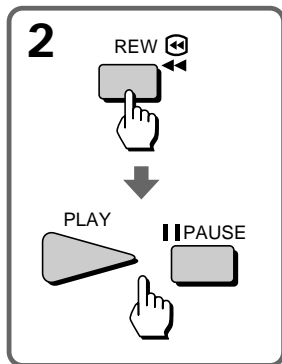
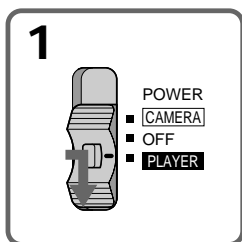

Pour arrêter l'inscription du code temporel RC

Appuyez sur ■ (ou sur toute autre touche de transport de bande).

Stoppen met aanbrengen van de RC tijdcode

Druk op de ■ stoptoets (of op een andere bandlooppfunctietoets).

Pour inscrire sans discontinuité le code temporel RC

Rembobinez la bande jusqu'au passage où le code temporel RC a été inscrit et mettez le camescope en pause de lecture. Suivez ensuite les étapes 3 et 4 précédentes. Le code temporel RC s'inscrit sans discontinuité.

Remarques sur l'inscription du code temporel RC

- L'inscription du code temporel RC s'arrête quand:
 - vous appuyez une seconde fois sur TIME CODE WRITE avant le début de la lecture.
 - vous appuyez sur INDEX ou DATE SEARCH avant de commencer la lecture.
 - vous passez du mode de lecture à un autre mode.
- Si vous commencez l'inscription du code temporel RC au milieu d'une cassette sans code temporel, l'inscription débutera plusieurs images avant l'image actuelle.
- Si le code temporel RC est inscrit sur une cassette enregistrée, le code de données sera effacé.
- Vous pouvez inscrire le code temporel RC sur une cassette enregistrée en modes SP et LP, mais dans ce cas, le code inscrit en mode LP risque de ne pas être lu correctement.
- Le code temporel RC ne peut pas être inscrit sur une cassette enregistrée en NTSC.
- Le code temporel RC ne peut pas être inscrit sur une cassette dont le repère rouge est visible.
- Une bande noire apparaît quand le code temporel RC est inscrit pendant la lecture et le son n'est pas audible. Mais cela n'affecte pas l'image ni le son enregistrés.

Remarque sur l'indicateur --:--:--

L'indicateur --:--:-- apparaît pendant la lecture si:

- rien n'est enregistré.
- le code temporel RC n'est pas lisible parce que la cassette est endommagée ou parasitée.
- l'enregistrement a été fait sur un magnétoscope qui n'enregistre pas le code temporel RC.

Aanbrengen van een RC tijdcode vanaf het punt op de cassette waar de bestaande RC tijdcode stopt

Spoel de band terug naar het punt waar de bestaande RC tijdcode stopt en zet de camcorder in de weergave-pauzestand. Volg hierna de bovenstaande stappen 3 en 4. De RC tijdcode zal dan zonder onderbreking op de videoband worden vastgelegd.

Opmerkingen over het aanbrengen van de RC tijdcode

- Het aanbrengen van de RC tijdcode zal stoppen als u:
 - nogmaals op de TIME CODE WRITE toets drukt, voordat de weergave begint.
 - op de INDEX of de DATE SEARCH toets drukt voordat de weergave begint.
 - van weergave overschakelt naar een andere bandlooppuntfunctie.
- Als u een RC tijdcode begint aan te brengen halverwege een cassette waarop nog geen tijdcode was aangebracht, wordt de tijdcode enkele beelden voor het zichtbare beeld gestart.
- Bij het aanbrengen van een RC tijdcode op een reeds eerder opgenomen cassette wordt de opnamegegevens-code daarvan gewist.
- U kunt de RC tijdcode aanbrengen op een cassette die zowel opnamen met de LP snelheid als met de SP snelheid bevat; de kans bestaat echter, dat de RC tijdcode in de opnamen met de LP snelheid niet goed leesbaar is.
- Het is niet mogelijk een RC tijdcode aan te brengen op een videocassette die NTSC opnamen bevat.
- Het is niet mogelijk een RC tijdcode aan te brengen op een cassette met het rode wispreventienokje zichtbaar.
- Bij het aanbrengen van een RC tijdcode tijdens weergeven zal er een zwarte balk in beeld verschijnen en zal het geluid even niet te horen zijn. Dit heeft echter geen invloed op het reeds opgenomen beeld en geluid.

Betreffende de --:--:-- aanduiding

De --:--:-- aanduiding verschijnt tijdens weergave wanneer:

- er niets op de band is opgenomen;
- de RC tijdcode niet leesbaar is vanwege beschadiging van de band of vanwege storing in het videosignaal.
- de video-opnamen zijn gemaakt op een andere videorecorder die niet beschikt over de RC tijdcodefunctie.

Montage sur une autre cassette

Vous pouvez créer vos propres vidéogrammes en faisant une copie avec un magnétoscope **8** 8 mm, **Hi8** Hi8, **VHS** VHS, **S-VHS** S-VHS, **VHS-C** VHS-C, **S-VHS-C** S-VHS-C ou Betamax **18** équipé de prises d'entrée vidéo/audio.

Avant le montage

Raccordez le camescope au magnétoscope avec le cordon de liaison audio/vidéo fourni. Réglez le sélecteur d'entrée du magnétoscope sur LINE, si disponible. Réglez EDIT sur ON dans le menu (p.34).

Pour commencer le montage

- (1) Insérez une cassette vierge (ou une cassette que vous voulez réenregistrer) dans le magnétoscope et une cassette enregistrée dans le camescope.
- (2) Reproduisez la cassette enregistrée dans le camescope jusqu'à ce que vous ayez localisé l'image juste avant le point où le montage doit commencer, puis mettez le camescope en mode de pause de lecture en appuyant sur **II**.
- (3) Sur le magnétoscope, localisez le point de départ de l'enregistrement et mettez le magnétoscope en mode de pause d'enregistrement.
- (4) Appuyez d'abord sur **II** du camescope puis quelques secondes plus tard sur **II** du magnétoscope pour commencer la copie.

Pour copier plusieurs scènes

Refaites les opérations 2 à 4.

Pour incruster un titre lors du montage

Vous pouvez superposer un titre en cours de montage. Reportez-vous à "Incrustation d'un titre" (p.55).

Pour arrêter le montage

Appuyez sur **■** sur le camescope et le magnétoscope.

Remarque sur la fonction DISPLAY

Si vous avez affiché les indicateurs du viseur sur le téléviseur, supprimez-les en appuyant sur DISPLAY de la télécommande pour qu'ils ne soient pas enregistrés sur la copie.

Remarque sur le montage synchronisé précis

Si vous raccordez une platine vidéo présentant la fonction Fine Synchro Edit (montage synchronisé précis) à la prise LANC **Ⓛ** du camescope à l'aide d'un câble LANC (non fourni), le montage sera bien plus précis.

Monteren van video-opnamen naar een andere videocassette

U kunt door selectief kopiëren en monteren van opnamen naar een andere videorecorder uw eigen videoproductie samenstellen. U kunt een andere **8** 8-mm of **Hi8** Hi-8 recorder, een **VHS** VHS, **S-VHS** S-VHS, **VHS-C** VHS-C, **S-VHS-C** S-VHS-C of **18** Betamax videorecorder gebruiken, mits deze is voorzien van audio/video ingangen.

Alvorens te gaan monteren

Sluit de camcorder aan op een videorecorder met het bijgeleverde audio/video-aansluitsnoer. Zet de ingangskeuzeschakelaar van de videorecorder op "LINE", indien mogelijk. Zet in het keuzemenu het onderdeel "EDIT" op "ON" (zie blz. 34).

Beginnen met monteren

- (1) Plaats een voor opname geschikte videocassette in de videorecorder die u voor opnemen gebruikt en plaats uw opgenomen cassette in de camcorder.
- (2) Start de weergave op de camcorder, ga naar een punt vlak voor het gedeelte dat u wilt overnemen of inmonteren en druk daar op de **II** pauzetoets om de camcorder op dat punt in de weergave-pauzestand te zetten.
- (3) Zoek op de cassette in de andere videorecorder het punt op waar u de nieuwe opnamen wilt inmonteren en zet de videorecorder bij dat punt in de opname-pauzestand.
- (4) Om te beginnen met kopiëren drukt u eerst op de **II** pauzetoets van de camcorder en enkele seconden later op de **II** pauzetoets van de videorecorder voor opname.

Om nog andere opnamen te kopiëren

Herhaal de stappen 2 t/m 4.

Tijdens het monteren een titel in beeld brengen

Tijdens de videomontage kunt u een titelbeeld in uw nieuwe productie opnemen. Volg de aanwijzingen onder "In beeld brengen van een titel" (blz. 55).

Stoppen met kopiëren

Druk zowel op de camcorder als op de videorecorder de **■** stoptoets in.

Betreffende de DISPLAY aanduidingen

Als u de aanduidingen in de zoeker ook op het TV-scherm hebt laten verschijnen, drukt u voor het monteren eerst op de DISPLAY toets van de afstandsbediening om de beeldscherm-aanduidingen te laten verdwijnen, anders zullen ze ook in de beelden op de nieuw opgenomen band worden overgenomen.

Opmerking over de Fine Synchro Edit montage

Als u een videorecorder die beschikt over een Fine Synchro Edit montagefunctie aansluit op de LANC **Ⓛ** aansluiting van deze camcorder met een LANC bedieningskabel (niet bijgeleverd), dan zult u de montage met optimale precisie kunnen verrichten.

Remplacement de la pile au lithium du caméscope

Le caméscope contient déjà une pile au lithium. Quand cette pile faiblit ou est épuisée, l'indicateur  clignote dans le viseur pendant 5 secondes environ quand vous réglez l'interrupteur POWER sur CAMERA. Il faut alors la remplacer par une pile au lithium neuve Sony CR2025. L'utilisation de tout autre type de pile présente un risque d'incendie ou d'explosion. Conformez-vous aux instructions du fabricant pour vous débarrasser des piles usées. La pile au lithium du caméscope sert environ pendant un an dans des conditions normales d'utilisation, mais la pile qui a été installée dans le caméscope en usine risque de durer un peu moins.

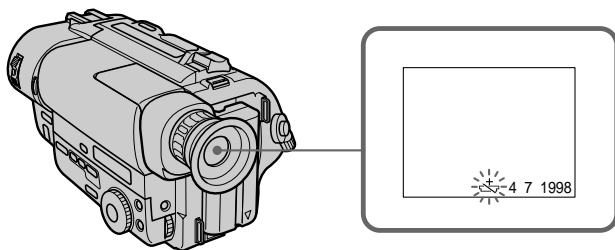

Remarques sur la pile au lithium

- Gardez la pile au lithium hors de portée des enfants. Si la pile était avalée, consultez immédiatement un médecin.
- Essayez la pile avec un chiffon sec pour assurer un bon contact.
- Afin d'éviter tout risque de court-circuit, ne tenez pas la pile au lithium avec une pince métallique.
- La pile au lithium a une borne positive (+) et une borne négative (-) comme indiqué sur l'illustration. Veillez à insérer la pile au lithium avec la face positive dirigée vers le haut.

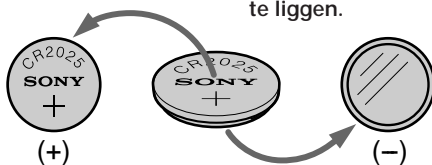

AVERTISSEMENT

La pile peut exploser si elle est mal utilisée. Ne pas la recharger, la démonter ni la jeter au feu.

Vervangen van de lithiumbatterij in de camcorder

Uw camcorder is bij aflevering reeds van een lithiumbatterij voorzien. Wanneer de batterij leegraakt, zal de  indicator circa 5 seconden lang in de zoeker gaan knipperen wanneer u de POWER schakelaar in de "CAMERA" stand zet. In dat geval vervangt u de batterij door een nieuwe Sony CR2025 lithiumbatterij. Gebruik geen ander soort batterij, aangezien dit gevaar voor brand of ontploffing kan opleveren. Werp lege batterijen niet weg, maar lever ze in als KCA, volgens de aanwijzingen van de fabrikant.

De lithiumbatterij van de camcorder zal bij normaal gebruik ongeveer een jaar lang meegaan. (De lithiumbatterij die reeds in de fabriek is aangebracht, kan echter na aankoop wel eens minder lang dan een jaar meegaan.)

Ga voorzichtig om met de lithiumbatterij

- Houd de lithiumbatterij vooral buiten het bereik van kinderen. Mocht een kind toch onverhoopt de batterij inslikken, raadpleeg dan onmiddellijk een arts.
- Veeg de batterij voor het aanbrengen schoon met een droog doekje, om een optimaal contact te verzekeren.
- Pak de batterij nooit met een metalen tang of pincet vast, aangezien dit kortsluiting van de polen kan veroorzaken.
- De lithiumbatterij heeft een plus-kant (+) en een min-kant (-), zoals hieronder aangegeven. Let bij het inleggen van de lithiumbatterij op, dat deze met de plus-kant naar buiten komt te liggen.

WAARSCHUWING

Bij onjuist gebruik kan de batterij exploderen. Tracht de batterij niet op te laden, demonteer deze niet en werp ook lege batterijen nooit in het vuur.

Remplacement de la pile au lithium

Lorsque vous remplacez la pile au lithium, laissez la batterie rechargeable ou une source d'alimentation raccordée, sinon vous devrez régler de nouveau la date et l'heure et les autres paramètres du menu qui sont mémorisés grâce à la pile au lithium.

- (1) Ouvrez le couvercle du logement de la pile au lithium.
- (2) Appuyez une fois sur la pile et sortez-la du porte-pile.
- (3) Installez la pile au lithium neuve avec la borne positive (+) tournée vers l'extérieur. Refermez le couvercle.

Verwisselen van de lithiumbatterij

Voor het vervangen van de lithiumbatterij moet er een batterijpak of een andere voedingsbron zijn aangesloten, anders zult u de datum, tijd en de andere instellingen van het keuzemenu opnieuw moeten invoeren.

- (1) Open het deksel van het lithiumbatterijvak.
- (2) Druk de lithiumbatterij eenmaal omlaag en trek deze uit de houder.
- (3) Plaats de nieuwe lithiumbatterij met de pluskant (+) naar buiten wijzend. Sluit het deksel van het batterijvak.

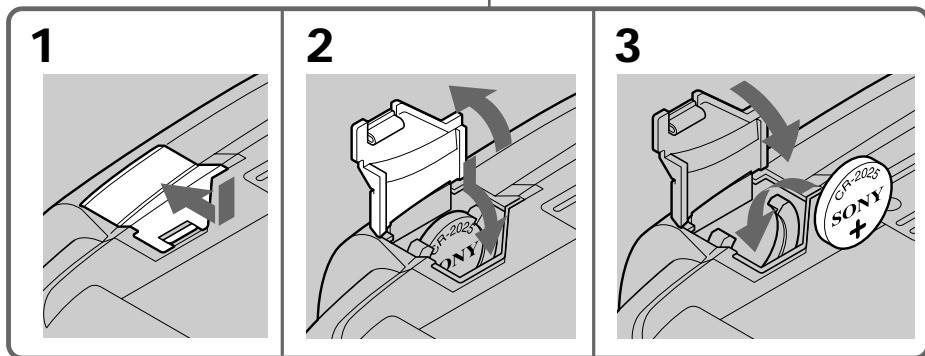
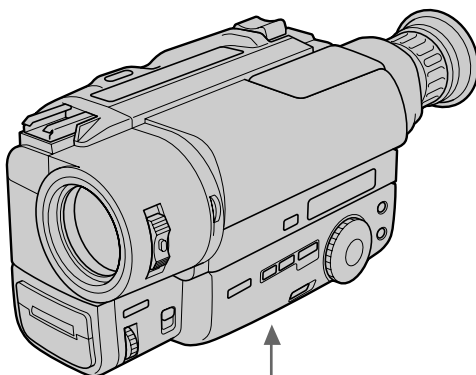

Réglage de la date et de l'heure

Instellen van de datum en tijd

Vous pouvez régler la date et l'heure dans le menu.

- (1) Alors que le camscope est en mode d'attente, appuyez sur MENU pour afficher le menu.
- (2) Tournez la molette de commande pour sélectionner , puis appuyez sur la molette.
- (3) Tournez la molette de commande pour sélectionner CLOCK SET, puis appuyez sur la molette.
- (4) Tournez la molette de commande pour sélectionner l'année, puis appuyez sur la molette.
- (5) Réglez aussi le mois, le jour, les heures et les minutes en tournant la molette, puis appuyez dessus.
- (6) Appuyez sur MENU pour fermer le menu.

U kunt de juiste datum instellen en de tijd gelijkzetten via het instelmenu.

- (1) Zet de camcorder in de opnamepauzestand en druk op de MENU toets om het keuzemenu te laten verschijnen.
- (2) Draai aan de menuregelknop om in te stellen op het  pictogram en druk de regelknop in.
- (3) Draai aan de regelknop om in te stellen op "CLOCK SET" en druk de regelknop in.
- (4) Draai weer aan de regelknop om in te stellen op het juiste jaartal en druk de regelknop in.
- (5) Draai steeds aan de regelknop om de maand, het dagnummer, de uren en de minuten in te stellen en druk tussendoor telkens op de regelknop om de instelling vast te leggen.
- (6) Druk weer op de MENU toets om het keuzemenu uit beeld te laten verdwijnen.

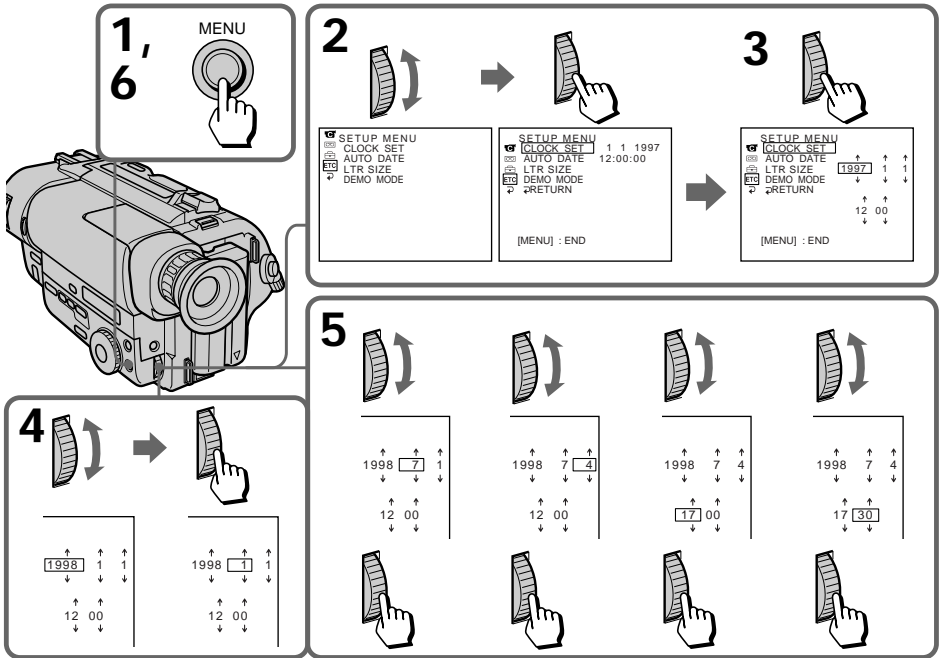

Pour rectifier la date et l'heure

Refaites les opérations précédentes.

Pour contrôler la date et l'heure

Appuyez sur DATE pour afficher la date et sur TIME pour afficher l'heure.

Appuyez une nouvelle fois sur la même touche pour supprimer l'indication.

Les chiffres de l'année changent de la manière suivante:

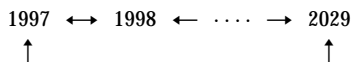

Remarque sur l'indication de l'heure

L'horloge interne du camscope fonctionne selon un cycle de 24 heures.

Aanpassen van de datum en tijdsinstelling

Herhaal de bovenstaande werkwijze.

Controleren van de geldende datum en tijdsinstelling

Druk op de DATE toets om de ingestelde datum te zien. Druk op de TIME toets om de tijd te controleren.

Om de aanduiding te laten verdwijnen, drukt u nogmaals op dezelfde toets.

De cijfers van het jaartal veranderen als volgt:

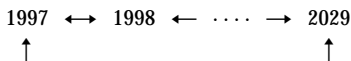

Betreffende de tijdsaanduiding

De ingebouwde klok van de camcorder geeft de tijd aan volgens een 24-uurs cyclus.

Réglage de l'horloge par le décalage horaire

Gelijkzetten van de klok in een andere tijdzone

Vous pouvez régler l'heure en indiquant simplement le décalage horaire dans le menu.

- (1) Alors que le camscope est en mode d'attente, appuyez sur MENU pour afficher le menu.
- (2) Tournez la molette de commande pour sélectionner ETC, puis appuyez sur la molette.
- (3) Tournez la molette de commande pour sélectionner WORLD TIME, puis appuyez sur la molette.
- (4) Tournez la molette de commande pour régler le décalage horaire, puis appuyez sur la molette. L'heure change en fonction du décalage horaire indiqué.
- (5) Appuyez sur MENU pour fermer le menu.

Wanneer u de camcorder meeneemt op reis kunt u de klok via het keuzemenu eenvoudig instellen op een andere tijdzone.

- (1) Zet de camcorder in de opnamepauzestand en druk op de MENU toets om het keuzemenu te laten verschijnen.
- (2) Draai aan de menuregelknop om in te stellen op het onderdeel "ETC" en druk de regelknop in.
- (3) Draai aan de regelknop om in te stellen op "WORLD TIME" en druk de regelknop in.
- (4) Draai weer aan de regelknop om het geldende tijdsverschil voor uw bestemming in te stellen en druk de regelknop in. De uren-aanduiding van de klok verandert nu volgens de zojuist gemaakte instelling.
- (5) Druk weer op de MENU toets om het keuzemenu uit beeld te laten verdwijnen.

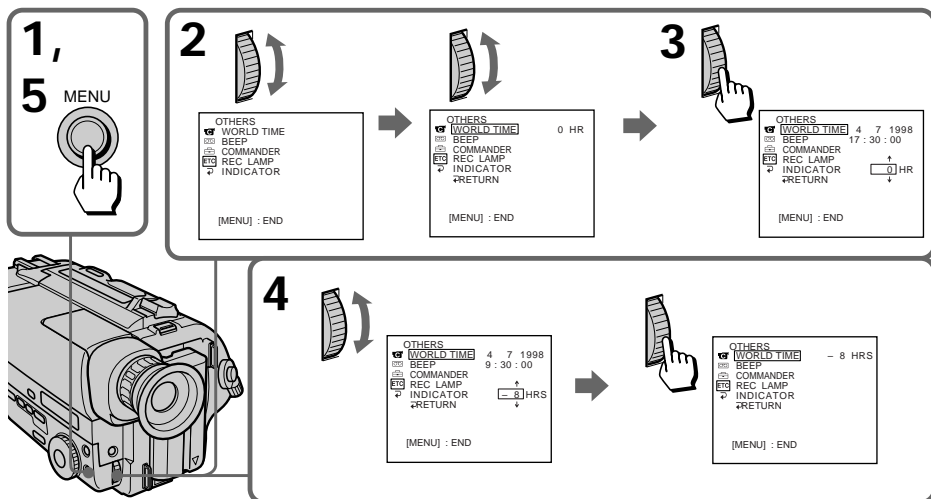

Remarque sur le réglage WORLD TIME

Si l'heure n'avait pas été réglée, vous ne pourrez pas utiliser le réglage WORLD TIME.

Opmerking betreffende de WORLD TIME tijdzone-instelling

Als de juiste tijd nog niet is ingesteld, zal de "WORLD TIME" instelling niet werken.

Sélection du type de cassette

– CCD-TR840E/TR845E seulement

Le système Hi8 a été conçu à partir du système 8 mm et développé afin d'améliorer la qualité de l'image.

Vous pouvez utiliser des cassettes vidéo Hi8 ou ordinaires 8 mm avec ce camscope. Quand vous utilisez des cassettes Hi8, l'enregistrement se fait dans le système Hi8 et quand vous utilisez des cassettes 8 mm, l'enregistrement se fait dans le système 8 mm. Vous ne pouvez pas enregistrer des cassettes 8 mm dans le système Hi8.

Si vous voulez reproduire une cassette sur un magnétoscope ordinaire 8 mm, vous devrez utiliser une cassette ordinaire 8 mm pour l'enregistrement.

Qu'est-ce que le standard Video 8 XR/video Hi8 XR

"XR" est une abréviation de "Extended Resolution". Un camscope Video 8 "XR" ou Video Hi8 "XR" est un nouveau type de camscope qui permet d'obtenir une meilleure image qu'un camscope classique, respectivement Video 8 ou Video Hi8.

Avec un camscope "XR", les images seront plus nettes à l'enregistrement comme à la lecture.

Une cassette vidéo enregistrée avec un camscope "XR" doit être reproduite sur un camscope "XR" pour que la restitution de l'excellente qualité de l'image soit optimale. Lorsqu'une cassette vidéo enregistrée avec un camscope "XR" est reproduite sur un camscope classique 8/Hi8, ou une cassette vidéo enregistrée avec un camscope classique 8/Hi8 est reproduite sur un camscope "XR", la qualité de l'image est celle d'un camscope 8/Hi8.

Lors de la lecture

Le mode de lecture (SP ou LP) et le système (Hi8 ou 8 mm) sont sélectionnés automatiquement en fonction du format dans lequel la cassette a été enregistrée. La qualité de l'image en mode LP est toutefois inférieure à celle de l'image en mode SP.

Keuze van bandsoort en type cassette

– alleen voor de CCD-TR840E/TR845E

Het Hi8 systeem is de opvolger van het standaard 8-mm systeem, met een aanzienlijk verbeterde beeldkwaliteit.

In deze camcorder kunt u zowel Hi8 videocassettes als standaard 8-mm videocassettes gebruiken. Bij gebruik van een Hi8 videocassette zal er automatisch worden opgenomen met het Hi8 systeem. Plaats u een standaard 8-mm videocassette, dan wordt er opgenomen met het standaard 8-mm systeem. Opnemen met het Hi8 systeem op gewone 8-mm videocassettes is niet mogelijk.

Wanneer u van plan bent een videocassette met opnamen weer te geven op een standaard 8-mm videorecorder/camcorder, maak de video-opnamen dan ook met het standaard 8-mm opnamesysteem.

Wat is de nieuwe "Video 8 XR/video Hi8 XR" standaard?

De afkorting "XR" staat voor "Extra Resolutie". De video Hi8 XR of video 8 XR camcorder is een nieuw type 8-mm videocamera/recorder die nog scherpere beelden levert dan conventionele video Hi8 of video 8 camcorders.

Bij opnemen en weergeven met een "XR" camcorder zullen alle details in uw opnamen haarscherp uitkomen.

Video-opnamen die zijn gemaakt met deze "XR" camcorder geven de beste beeldkwaliteit bij afspelen op een "XR" camcorder.

Videocassettes die zijn opgenomen met deze "XR" camcorder kunnen zonder bezwaar worden afgespeeld op een conventionele 8-mm/Hi8 camcorder en andersom kan deze "XR" camcorder ook gewone 8-mm/Hi8 video-opnamen probleemloos weergeven, maar de beelden zullen bij weergave dan slechts de normale 8-mm/Hi8 kwaliteit tonen.

Bandsnelheid bij weergave

Bij het afspelen van een videocassette zal er automatisch worden ingesteld op de bandsnelheid (SP of LP) en het videosysteem (standaard 8-mm of Hi8) waarmee de opnamen gemaakt zijn. De kwaliteit van video-opnamen die met de LP langspeel-snelheid zijn gemaakt, zal minder zijn dan de kwaliteit bij de standaard SP snelheid.

Remarque sur l'enregistrement stéréo AFM HiFi

– CCD-TR840E/TR845E seulement

Lorsque vous reproduisez une cassette, le son est monophonique si:

- vous enregistrez la cassette avec ce camescope puis la reproduisez sur un magnétoscope monophonique AFM HiFi.
- vous enregistrez la cassette sur un magnétoscope monophonique AFM HiFi, puis la reproduisez sur ce camescope.

Cassettes vidéo 8 mm étrangères

Comme les standards couleur diffèrent d'un pays à l'autre, vous ne pourrez peut-être pas reproduire les cassettes que vous avez achetées à l'étranger. Reportez-vous à la liste des pays dans "Utilisation du camescope à l'étranger" pour vérifier le standard de télévision couleur utilisé dans les différents pays.

Lecture d'une cassette enregistrée en NTSC

Vous pouvez reproduire une cassette enregistrée dans le standard vidéo NTSC si vous utilisez le mode SP. Si la cassette a été enregistrée avec le système AFM HiFi, le son sera reproduit en AFM HiFi (CCD-TR840E/TR845E seulement).

Notez cependant que les phénomènes suivants peuvent se produire lors de la lecture d'une cassette enregistrée en NTSC.

- Si vous reproduisez la cassette sur un téléviseur, la couleur risque d'être différente de la couleur originale sur certains téléviseurs. Si vous la reproduisez sur un téléviseur multistandard, réglez NTSC PB sur le mode approprié dans le menu.
- Pendant la lecture, une bande noire apparaît dans la partie inférieure du viseur.
- Vous ne pouvez pas reproduire une cassette enregistrée en NTSC, ni dans le viseur ni sur le téléviseur, si vous sélectionnez le mode LP.
- Si la cassette contient des passages enregistrés en PAL et d'autres en NTSC, le compteur de bande n'affichera pas des données correctes. Cette divergence est due à la différence de fonctionnement des compteurs des deux systèmes vidéo.
- Vous ne pouvez pas copier une cassette enregistrée en NTSC sur un autre magnétoscope.

Betreffende AFM Hi-Fi stereo geluid – alleen voor de CCD-TR840E/TR845E

Bij het afspelen van de videocassette zal het geluid alleen in mono worden weergegeven als:

- De cassette is opgenomen met deze camcorder, maar wordt afgespeeld op een mono videorecorder met het AFM Hi-Fi geluidssysteem.
- De cassette is opgenomen met een mono videorecorder met AFM Hi-Fi geluidssysteem en wordt afgespeeld op deze camcorder.

Buitenlands 8-mm videomateriaal

Omdat in verschillende landen en werelddelen gebruik wordt gemaakt van verschillende TV-kleursystemen, is het mogelijk dat buitenlandse video's niet op deze camcorder kunnen worden afgespeeld. Zie de lijst onder "Gebruik van uw camcorder in het buitenland" wanneer u wilt weten welk kleursysteem in een bepaald land gebruikt wordt.

Afspelen van videocassettes die zijn opgenomen met het NTSC kleursysteem

Videocassettes met opnamen met het NTSC video-kleursysteem die zijn gemaakt met de standaard SP snelheid, kunt u weergeven met deze camcorder. Als de cassette is opgenomen met het AFM Hi-Fi geluidssysteem zal er bij afspelen ook AFM Hi-Fi geluid klinken (alleen bij de CCD-TR840E/TR845E).

Bij het afspelen van een videocassette die is opgenomen met het NTSC kleursysteem kunnen zich echter de volgende verschijnselen voordoen.

- Bij weergave op het TV-scherm zullen niet altijd de oorspronkelijke kleuren te verkrijgen zijn, afhankelijk van uw type TV-toestel. Voor weergave op een multi-systeem TV dient u in het instelmenu het onderdeel "NTSC PB" in te stellen op de gewenste weergavestand.
- Tijdens afspelen kan er onderin het zoekerbeeld een zwarte balk verschijnen.
- Video-opnamen met het NTSC video-kleursysteem die zijn gemaakt met de LP langspeelsnelheid, zijn met deze camcorder niet weer te geven, niet in de zoeker en ook niet op enig TV-toestel.
- Als er op een videocassette zowel PAL als NTSC opnamen staan, zal de waarde die de bandteller aangeeft niet juist zijn. Deze afwijking wordt veroorzaakt door het verschil in de telling bij de PAL en NTSC kleursystemen.
- Het is niet mogelijk NTSC cassettes naar een andere videorecorder te kopiëren of monteren.

Ce chapitre vous indique comment tirer le meilleur parti de la batterie rechargeable.

Hieronder wordt beschreven hoe u het batterijpak optimaal kunt benutten.

Préparation de la batterie rechargeable

EmpORTEZ toujours des batteries de réserve

Prévoyez une réserve d'alimentation suffisante pour filmer 2 à 3 fois le temps escompté.

L'autonomie de la batterie est plus courte par temps froid

Le rendement de la batterie diminue et la batterie s'épuise plus rapidement si vous filmez par temps froid.

Pour économiser la batterie

Baissez le commutateur d'attente sur le camescope quand vous ne filmez pas.

La transition entre les scènes sera douce même si vous interrompez l'enregistrement. Lorsque vous cadrez le sujet, sélectionnez un angle ou regardez dans le viseur, l'objectif se règle automatiquement et le camescope consomme de l'énergie. Il en est de même lorsque vous introduisez et sortez une cassette.

Quand remplacer la batterie

Quand vous utilisez le camescope, l'indicateur de capacité restante de la batterie diminue au fur et à mesure que la batterie s'épuise. Le temps d'enregistrement restant est indiqué en minutes.

Voorzorgen bij gebruik van oplaadbare batterijpakken

Zorg dat u altijd extra batterijpakken bij de hand heeft

Zorg dat u voor opnemen buitenshuis altijd voldoende batterijpakken meeneemt, d.w.z. genoeg voor zeker twee à drie maal de geplande opnameduur.

De effectieve gebruiksduur van batterijen is minder bij koude

De werking van een batterijpak is onder koude omstandigheden minder doeltreffend, hetgeen leidt tot spoediger uitputten ervan.

Sparen van de batterijen

Schakel de opnamepauzestand met de STANDBY schakelaar van de camcorder uit wanneer u niet opneemt, om stroom te besparen. Zelfs met volledig stoppen en weer starten kunt u vloeiend verlopende opnamen maken. Zolang u in de opnamepauzestand uw onderwerp kiest, de beeldhoek bepaalt of alleen maar door de zoeker kijkt, blijft de autofocus-functie de scherpstelling aanpassen telkens wanneer het beeldveld van de videocamera verandert, dus ook wanneer u niet opneemt maar slechts voorbereidingen voor de volgende opname treft. Dit betekent een voortdurende belasting van de batterij. Ook het insteken of uitnemen van een videocassette vergt stroom van de batterij.

Wanneer het batterijpak te vervangen

Tijdens gebruik van de camcorder geeft de batterij-indicator in de zoeker de afnemende capaciteit van het batterijpak aan, naarmate dit leegraakt. De resterende gebruiksduur wordt in minuten aangegeven.



Quand l'indicateur de batterie atteint le niveau le plus bas, l'indicateur  apparaît et se met à clignoter dans le viseur.

Quand l'indicateur  se met à clignoter plus rapidement pendant que vous filmez, réglez l'interrupteur POWER du caméscope sur OFF et remplacez la batterie. Laissez la cassette dans le caméscope pour obtenir une transition douce entre les scènes après avoir remplacé la batterie.

Remarques sur la batterie rechargeable

Attention

Ne jamais exposer la batterie rechargeable à une température supérieure à 60°C (140°F), comme en plein soleil, ou dans une voiture garée au soleil.

La batterie rechargeable chauffe

Pendant la recharge ou la prise de vues, la batterie rechargeable chauffe, car il y a une production d'énergie et une réaction chimique à l'intérieur de la batterie, mais il n'y a pas lieu de s'inquiéter.

Veillez tenir compte des recommandations suivantes

- Ne pas poser la batterie à proximité du feu.
- Ne pas mouiller la batterie.
- Ne pas essayer d'ouvrir ni de modifier la batterie.
- Ne pas exposer la batterie à des chocs mécaniques.

Autonomie de la batterie rechargeable

Si l'indicateur de batterie clignote rapidement dès la mise sous tension du caméscope, alors que la batterie est pleine, remplacez la batterie par une neuve, complètement rechargée.

Température de recharge

Il est conseillé de recharger la batterie à une température de 10°C à 30°C (50°F à 86°F). A basse température, le temps de recharge est plus long.

Wanneer de indicator voor resterende batterijspanning het laagste punt bereikt, gaat de  indicator in de zoekers knipperen.

Wanneer tijdens opnemen de  indicator van langzaam knipperen overgaat op sneller knipperen, is het tijd het batterijpak door een nieuwe te vervangen. Zet de POWER schakelaar van de camcorder op "OFF" en verwissel het batterijpak. Laat de videocassette hierbij gewoon in de camcorder zitten om bij het hervatten van het opnemen een soepel aansluitende opname te verkrijgen.

Opmerkingen betreffende het oplaadbaar batterijpak

Voorzichtig

Laat een batterijpak nooit achter op plaatsen waar de temperatuur tot boven de 60°C kan oplopen, zoals op de vensterbank in de zon of in een afgesloten auto die in de zon geparkeerd staat.

Het batterijpak wordt warm

Na gebruik of opladen kan het batterijpak warm zijn. Dit betekent dat er elektrische stroom is opgewekt en er een chemische reactie binnenin het batterijpak heeft plaatsgevonden. Warm worden van de batterij is niet gevaarlijk en duidt niet op storing.

Neem de volgende voorzorgen in acht

- Houd het batterijpak uit de buurt van vuur.
- Laat het batterijpak niet nat worden.
- Probeer in geen geval het batterijpak te demonteren of aan te passen voor gebruik met andere apparatuur.
- Behoed het batterijpak voor mechanische schokken of trillingen en laat het niet vallen.

Levensduur van het batterijpak

Als bij gebruik van een volledig opgeladen batterijpak de batterij-indicator gaat knipperen, zojuist nadat u de camcorder heeft ingeschakeld, dan is het batterijpak versleten. Dan dient u dit oude batterijpak door een nieuw, volledig opgeladen batterijpak te vervangen.

Temperatuur tijdens opladen

Aanbevolen wordt het batterijpak bij een omgevingstemperatuur van 10°C tot 30°C op te laden. Het duurt langer een batterijpak op te laden in een koude omgeving.

Remarques sur la batterie rechargeable "InfoLITHIUM"

Que signifie "InfoLITHIUM"

La batterie "InfoLITHIUM" est une batterie rechargeable au lithium-ion qui peut échanger des informations concernant la consommation d'énergie avec les appareils vidéo compatibles. Lorsque vous utilisez cette batterie avec des appareils portant le logo  InfoLITHIUM, l'appareil vidéo indique le temps restant en minutes*. Si vous l'utilisez avec des appareils sans ce logo, la capacité restante de la batterie ne sera pas indiquée en minutes.

"InfoLITHIUM" est une marque de fabrique de Sony Corporation.

* L'indication peut être inexacte. Cela dépend des conditions et de l'environnement dans lequel l'appareil est utilisé.

Affichage de la consommation d'énergie

La consommation d'énergie du caméscope varie en fonction de l'utilisation qui en est faite. Par exemple, la façon dont l'autofocus fonctionne a un effet sur la consommation.

En tenant compte du mode de fonctionnement du caméscope, la batterie rechargeable "InfoLITHIUM" mesure la consommation d'énergie et calcule le temps restant. Si le mode de fonctionnement change, l'indication de capacité restante pourra afficher une baisse ou augmentation soudaine de plus de 2 minutes. Même si 5 à 10 minutes sont indiquées comme temps restant dans le viseur, l'indicateur  peut aussi clignoter dans certains cas.

Bij gebruik van een "InfoLITHIUM" batterijpak

Betekenis van het "InfoLITHIUM" merk

Het "InfoLITHIUM" batterijpak is een lithium-ionen batterijpak dat geschikt is voor het doorgeven van het gebruikstempo van de batterij aan de hiervoor geschikte video-apparatuur.

Bij gebruik van dit batterijpak voor video-apparatuur met het  InfoLITHIUM beeldmerk zal de video-apparatuur de resterende batterijspanning in minuten aangeven*. Dit geldt echter alleen voor video-apparatuur met het beeldmerk; bij andere apparatuur kan de tijd niet in minuten worden aangegeven.

De naam "InfoLITHIUM" is een handelsmerk van Sony Corporation.

* De aanduiding kan niet altijd geheel juist zijn, afhankelijk van de omstandigheden van gebruik.

Aanduiding van de batterijspanning

Het stroomverbruik van de camcorder is afhankelijk van de ingeschakelde functies, zoals bijvoorbeeld de automatische scherpstelling. Het "InfoLITHIUM" batterijpak meet tijdens het gebruik van de camcorder het stroomverbruik en berekent op basis daarvan de resterende batterijspanning. Bij het veranderen van de ingeschakelde functies kan de aangegeven batterijspanning dan ook plotseling met meer dan 2 minuten verhoogd of verlaagd worden. Ook al toont de zoeker nog 5 à 10 minuten resterende batterijspanning, toch kan onder bepaalde omstandigheden de  batterij-leeg indicator wel eens gaan knipperen.

Pour obtenir une indication plus précise du temps restant de la batterie

Mettez le camscope en mode d'attente d'enregistrement et dirigez-le vers un objet immobile. Ne bougez pas le camscope pendant au moins 30 secondes.

- Si l'indication semble fautive, rechargez la batterie complètement (Recharge complète ¹⁾). Si vous avez utilisé la batterie rechargeable dans un environnement chaud ou froid pendant longtemps, ou si vous l'avez rechargée un grand nombre de fois, elle risque de ne plus pouvoir indiquer le temps exact même après avoir été rechargée complètement.
- Après avoir utilisé la batterie "InfoLITHIUM" avec un appareil sans logo  InfoLITHIUM, veillez à l'utiliser sur un appareil  InfoLITHIUM et à la recharger complètement.

L'indication du temps restant ne correspond pas au temps d'enregistrement en continu indiqué dans le mode d'emploi pour les raisons suivantes



Le temps d'enregistrement dépend des conditions d'enregistrement et de la température ambiante.

Le temps d'enregistrement peut être réduit considérablement par temps froid. Le temps d'enregistrement en continu indiqué dans le mode d'emploi est mesuré avec une batterie complètement chargée (ou chargée normalement) à 25°C (77°F). Les conditions et la température ambiante étant différentes quand vous utilisez le camscope, le temps d'enregistrement restant de la batterie est différent du temps indiqué dans le mode d'emploi.

¹⁾ Recharge complète: Recharge jusqu'à apparition de FULL dans l'afficheur.

Voor een meer nauwkeurige aanduiding van de resterende batterijspanning

Zet de camcorder in de opnamepauzestand en richt hem op een stilstaand voorwerp. Zorg dat de camcorder 30 seconden of langer niet wordt bewogen.

- Als de aanduiding niet juist lijkt te zijn, laad het batterijpak dan weer volledig op (volledig opladen¹⁾). Als het batterijpak echter geruime tijd lang onder erg warme of koude omstandigheden is gebruikt, of als het al erg vaak is opgeladen, kan het ook na volledig opladen wel eens niet in staat zijn de juiste resterende batterijspanning aan te geven.
- Als een "InfoLITHIUM" batterijpak gebruikt is voor apparatuur zonder het  InfoLITHIUM teken, dient u het eerst geheel op te gebruiken, op apparatuur mét het  InfoLITHIUM teken, om het vervolgens weer volledig op te laden.

Waarom de aanduiding van de resterende batterijspanning niet overeenkomt met de continu-opnameduur in de bedieningsaanwijzingen



De beschikbare opnameduur is afhankelijk van de omgevingstemperatuur en andere omstandigheden. Bij hevige koude zal de opnameduur beduidend korter zijn. De continu-opnameduur die in de gebruiksaanwijzing staat vermeld is gemeten aan een volledig opgeladen (of gemiddeld opgeladen) batterijpak bij 25°C. Aangezien het gebruik van de camcorder veelal plaatsvindt bij een andere omgevingstemperatuur e.d., zal de feitelijk resterende batterijspanning vaak afwijken van de continu-opnameduur die staat aangegeven in de bedieningsaanwijzingen.

¹⁾ Volledig opladen: Doorgaan met opladen totdat de aanduiding "FULL" oplicht in het uitleesvenster.

Condensation d'humidité

Si vous apportez le camscope directement d'un endroit froid dans une pièce chaude, de l'humidité risque de se condenser à l'intérieur du camscope, sur la bande ou sur l'objectif. Si de l'humidité s'est condensée sur la bande, la bande risque d'adhérer au tambour de têtes et d'être endommagée, ou l'appareil risque de ne pas fonctionner correctement. Pour prévenir ce genre de problèmes, le camscope est équipé de détecteurs d'humidité. Vous devez malgré tout prendre les précautions suivantes.

Condensation à l'intérieur du camscope

Il y a de l'humidité à l'intérieur du camscope si l'indicateur  clignote et un signal sonore retentit. Dans ce cas, aucune fonction ne peut être utilisée sauf l'éjection de la cassette. Ouvrez le logement de la cassette, arrêtez le camscope et laissez-le ouvert pendant une heure environ. L'indicateur  clignote aussi, si une cassette est insérée dans le camscope. Ejectez la cassette, arrêtez le camscope et laissez-le au repos pendant une heure environ. Vous pouvez de nouveau utiliser le camscope si l'indicateur  n'apparaît pas quand vous mettez le camscope sous tension.

Condensation sur l'objectif

Aucune indication spéciale n'apparaît si de l'humidité s'est condensée sur l'objectif, mais l'image devient sombre. Eteignez le camscope et ne l'utilisez pas pendant au moins une heure.

Pour éviter la condensation d'humidité





Lorsque vous portez le camscope d'un endroit froid dans une pièce chaude, mettez-le dans un sac de plastique et laissez-le un moment dedans pour qu'il atteigne la température de la pièce.

- (1) Fermez bien le sac en plastique contenant le camscope.
- (2) Enlevez le camscope du sac lorsque la température de l'air à l'intérieur du sac est la même que la température ambiante, c'est-à-dire au bout d'une heure environ.

Condensvocht

Als de camcorder rechtstreeks van een koude in een warme omgeving wordt gebracht, kan de lens beslaan of vocht condenseren in het inwendige van het apparaat, op de videokop of het oppervlak van de band. Als dit zich voordoet, kan de band aan de koptrommel blijven plakken en beschadiging of storing in de werking van het apparaat veroorzaken. Om te voorkomen dat dit verschijnsel zich onopgemerkt voordoet en tot beschadiging leidt, is het apparaat uitgerust met vochtgevoelige sensors. Neem echter de volgende voorzorgen in acht.

Condensvocht in de camcorder

Als er vocht binnenin de camcorder is gecondenseerd, klinkt er een pieptoon en gaat de  indicator in de zoeker knipperen. In dat geval zal geen van de bedieningsorganen voorlopig nog werken, behalve de cassette-uitwerptoets. Open dan de cassettehouder, schakel de camcorder uit en laat het apparaat daarna een uur lang ongebruikt staan. Als samen met de  indicator tevens de  indicator voor cassette-uitworp oplicht, is er nog een cassette in de camcorder aanwezig. Neem dan de videocassette uit de camcorder, schakel het apparaat uit en laat het minstens een uur lang ongebruikt, evenals de videocassette. U kunt de camcorder weer in gebruik nemen als bij inschakelen de  indicator niet meer oplicht.

Condensvocht op de lens

Er gaan in dit geval geen waarschuwinglampjes branden, omdat het direct duidelijk zal zijn wanneer de lens ondoorzichtig wordt en het beeld vervaagt. Schakel de camcorder uit en laat het apparaat ongeveer een uur lang ongebruikt.

Voorkomen van condensvocht in het apparaat

Wanneer u de camcorder van een koude omgeving naar een warme plaats brengt, kunt u het apparaat het best een tijdje in een gesloten plastic zak laten zitten, tot het apparaat weer op omgevingstemperatuur is gekomen.

- (1) Verpak de camcorder vooraf in een plastic zak en zorg dat deze luchtdicht gesloten is.
- (2) Neem de camcorder pas uit de plastic zak, wanneer de lucht daarin en het apparaat dezelfde temperatuur hebben aangenomen als de omringende warme lucht (na ongeveer een uur).

Nettoyage des têtes vidéo

Pour être sûr d'obtenir une image nette, nettoyez les têtes vidéo si nécessaire. Les têtes vidéo sont sales quand l'indicateur  et le message "CLEANING CASSETTE" apparaissent alternativement, ou quand l'image de lecture est "bruitée" ou à peine visible.



[a]  [b]

[a] Légèrement sales
[b] Très sales

Dans ce cas, nettoyez les têtes vidéo avec la cassette de nettoyage Sony V8-25CLH/V8-25CLD (non fournie). Après le nettoyage, vérifiez si l'image est nette et, si elle est toujours "bruitée", nettoyez encore une fois les têtes. (Ne pas répéter le nettoyage plus de 5 fois.)

Attention

N'utilisez pas une cassette de nettoyage de type mouillé en vente dans le commerce. Elle risque d'endommager les têtes vidéo.

Remarque

Si la cassette de nettoyage V8-25CLH/V8-25CLD n'est pas commercialisée dans votre région, veuillez demander conseil à votre revendeur Sony.

Reinigen van de videokoppen

Maak de videokoppen regelmatig schoon, om ervoor te zorgen dat het beeld storingsvrij blijft en dat het opnemen goed verloopt. Als de  indicator en de mededeling "CLEANING CASSETTE" beurtelings in de zoeker verschijnen, of wanneer de video-opnamen bij weergave storing vertonen of slechts onduidelijk zichtbaar zijn, dan zijn wellicht de videokoppen vuil.

[a] Licht verontreinigd
[b] Ernstig verontreinigd

Als dit zich voordoet, reinig dan de videokoppen met een Sony V8-25CLH/V8-25CLD reinigingscassette (niet bijgeleverd). Controleer of het beeld nu storingsvrij is, en mocht het beeld nog steeds storing vertonen, reinig de koppen dan nogmaals. (Maak de videokoppen echter niet meer dan vijf maal achtereenvolgend schoon.)

Waarschuwing

Gebruik geen reinigingscassette van het ook in de handel verkrijgbare vloeistof-type. Dit type reinigingscassette zou de videokoppen kunnen beschadigen.

Opmerking

Als de Sony V8-25CLH/V8-25CLD reinigingscassette in uw woonplaats niet verkrijgbaar is, raadpleeg dan uw Sony handelaar of onderhoudsdienst.

Nettoyage du viseur

- (1) Enlevez la vis avec un tournevis (non fourni). Faites glisser le bouton RELEASE, tournez l'oeilleton dans le sens de la flèche et retirez-le.
- (2) Nettoyez la surface avec un soufflet en vente dans le commerce.

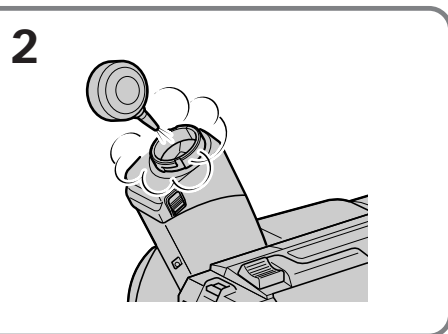
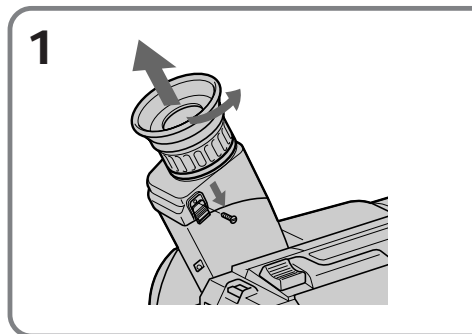

Remise en place de l'oeilleton

- (1) Alignez la rainure de l'oeilleton sur le repère • inscrit sur le barillet.
- (2) Tournez l'oeilleton dans le sens opposé à la flèche, puis remettez la vis.

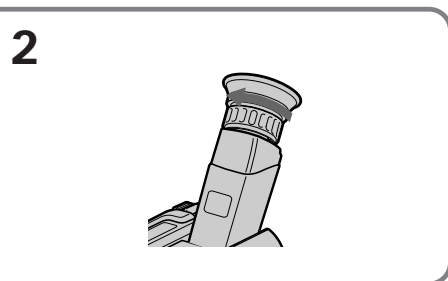
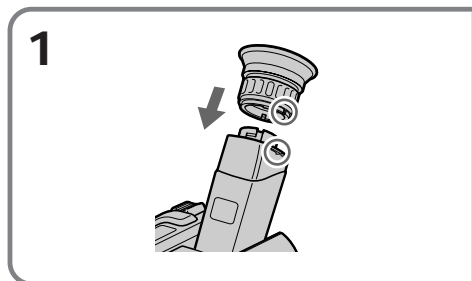

Attention

Ne touchez pas aux autres vis. Seule la vis maintenant l'oeilleton doit être enlevée.

Verwijderen van stof uit de zoeker

- (1) Verwijder de schroef met een schroevendraaier (niet bijgeleverd). Schuif de RELEASE oogkap-ontgrendelknop opzij, draai de oogkap in de richting van de pijl en trek deze van de zoeker af zodat het schermpje vrijkomt.
- (2) Reinig het oppervlak van het zoekerschermje met een in de fotohandel verkrijgbaar blaaskwastje.

Weer aanbrengen van de oogkap

- (1) Plaats de oogkap met de groef tegenover het • teken op de zoekerschacht.
- (2) Draai de oogkap in de richting van de pijl weer op de zoeker vast. Draai de borgschroef aan.

Waarschuwing

Draai nooit enige andere schroef van de camcorder los. Alleen de schroef voor het afnemen van de oogkap mag u zelf verwijderen.

Précautions

Fonctionnement du camescope

- Faites fonctionner le camescope sur le courant continu de 7,2 V (batterie rechargeable) ou 8,4 V (adaptateur secteur).
- Pour le fonctionnement sur le courant secteur ou le courant continu, utilisez les accessoires recommandés dans ce mode d'emploi.
- Si un solide ou un liquide tombe dans le camescope, débranchez le camescope et faites-le vérifier par votre revendeur Sony avant de le remettre sous tension.
- Évitez toute manipulation brusque du camescope et tout choc mécanique. Prenez particulièrement soin de l'objectif.
- Réglez l'interrupteur POWER sur OFF quand vous n'utilisez pas le camescope.
- N'enveloppez pas le camescope et ne l'utilisez pas ainsi car il risque de trop chauffer.
- Éloignez le camescope des champs magnétiques puissants et des vibrations mécaniques.

Manipulation des cassettes

N'insérez jamais rien dans les petits orifices à l'arrière de la cassette, car ils servent à détecter le type de bande, son épaisseur et si le taquet est tiré ou non.

Entretien du camescope

- Si vous prévoyez de ne pas utiliser le camescope pendant longtemps, débranchez la source d'alimentation et enlevez la cassette. Mettez le camescope de temps en temps sous tension, faites fonctionner la section caméra et la section magnétoscope et reproduisez une cassette pendant environ 3 minutes.
- Nettoyez l'objectif avec une brosse douce pour enlever la poussière. Enlevez les traces de doigts avec un chiffon doux.
- Nettoyez le coffret du camescope avec un chiffon sec et doux, ou un chiffon doux légèrement mouillé d'une solution détergente neutre. N'utilisez pas de solvant car la finition pourrait être abîmée.

Voorzorgsmaatregelen

Bediening van de camcorder

- Gebruik de camcorder uitsluitend op stroomvoorziening van 7,2 V (met een batterijpak) of 8,4 V (met de netspanningsadapter).
- Gebruik voor het aansluiten op de voedingsbron (gelijkspanning of netspanning) alleen de in deze gebruiksaanwijzing vermelde accessoires.
- Mocht er vloeistof of een voorwerp in het inwendige van het apparaat terechtkomen, schakel dan onmiddellijk de stroom uit, trek de stekker uit het stopcontact en laat de camcorder dan eerst door een deskundige nakijken alvorens het apparaat weer in gebruik te nemen.
- Stel het apparaat niet bloot aan mechanische schokken en ga voorzichtig met het apparaat om. Wees vooral voorzichtig met de lens.
- Zorg dat de POWER schakelaar op "OFF" staat zolang u de camcorder niet gebruikt.
- Wikkel tijdens gebruik het apparaat nooit in textiel of plastic, daar anders het inwendige oververhit kan raken.
- Vermijd bij opslag en gebruik plaatsen die onderhevig zijn aan mechanische trillingen of krachtige magnetische velden.

Voorzichtig met videocassettes

Steek nooit enig voorwerp in de kleine openingen aan de achterzijde van een videocassette. Deze uitsparingen dienen voor het automatisch bepalen van de bandsort, de banddikte, en of het wispreventienokje in- dan wel uitgeschoven is, etc.

Onderhoud van de camcorder

- Wanneer u de camcorder geruime tijd niet gebruikt, dient u de videocassette er uit te verwijderen. Bij langdurige opslag dient u van tijd tot tijd de camcorder in te schakelen, het camera- en het recordergedeelte te bedienen en gedurende ongeveer drie minuten een band af te spelen.
- Verwijder eventueel stof van de lens met een zacht borsteltje. Vingerafdrukken op de lens verwijdert u met een zachte doek.
- Reinig de behuizing van de camcorder met een zachte doek, droog of licht bevochtigd met een mild schoonmaakmiddel. Gebruik geen luchtige stoffen, aangezien die de afwerking kunnen aantasten.

- Ne laissez pas rentrer du sable dans le camscope. Quand vous utilisez le camscope à la plage ou dans un lieu poussiéreux, protégez-le du sable ou de la poussière. Le sable ou la poussière peuvent causer des dégâts parfois irréparables.

Adaptateur secteur

- Débranchez l'adaptateur secteur de la prise murale si vous ne comptez pas l'utiliser pendant longtemps. Pour débrancher le cordon, tirez sur la fiche et non sur le cordon.
- N'utilisez pas l'adaptateur secteur si le cordon est endommagé, ou si l'adaptateur est tombé ou endommagé.
- Ne pliez pas trop le cordon d'alimentation secteur et ne posez pas d'objet lourd dessus, car il pourrait être endommagé et provoquer un incendie ou une décharge électrique.
- Veillez à ce qu'aucun objet métallique ne touche les pièces métalliques de la plaque de connexion, car un court-circuit pourrait endommager l'adaptateur.
- Veillez à ce que les contacts métalliques soient toujours propres.
- N'ouvrez pas l'adaptateur secteur.
- Ne laissez pas tomber l'adaptateur et ne le cognez pas.
- Quand vous utilisez l'adaptateur secteur, en particulier pendant la recharge, éloignez-le des récepteurs AM et appareils vidéo pour ne pas perturber la réception AM et l'image vidéo.
- L'adaptateur chauffe quand il est utilisé. C'est normal.
- Ne laissez pas l'adaptateur secteur dans un endroit:
 - Extrêmement chaud ou froid
 - Poussiéreux ou sale
 - Très humide
 - Soumis à des vibrations

- Zorg dat er geen zand in de camcorder terecht kan komen. Als u de camcorder gebruikt op een plaats met veel opwaaiend zand of dwarrelend stof, let dan op dat er niets in de camcorder terecht komt. Zand of stof kan het apparaat zodanig beschadigen, dat reparatie niet meer mogelijk is.

Netspanningsadapter

- Trek de stekker uit het stopcontact wanneer het apparaat niet in gebruik is. Voor het verwijderen van het netsnoer uit het stopcontact dient u aan de stekker te trekken, nooit aan het snoer zelf.
- Gebruik de netspanningsadapter in geen geval als het snoer beschadigd is, of als er sprake kan zijn van inwendige schade aan het apparaat door een val e.d.
- Probeer het snoer niet met kracht te verbuigen, en plaats er ook geen zware voorwerpen bovenop. Dit leidt tot beschadiging van het snoer en kan gevaar voor brand of een elektrische schok opleveren.
- Let op dat er geen metalen voorwerp in aanraking komt met de metalen oppervlakken van het aansluitplaatje. Dit zou kortsluiting kunnen veroorzaken en schade aan het apparaat kunnen toebrengen.
- Houd de metalen contactpunten altijd goed schoon.
- Probeer in geen geval de netspanningsadapter te demonteren.
- Behoed de netspanningsadapter voor mechanische schokken of trillingen en laat hem niet vallen.
- Houd de netspanningsadapter tijdens gebruik, vooral tijdens opladen, uit de buurt van video-apparatuur en AM radio-ontvangers, aangezien het apparaat storing in het videobeeld of de AM radio-ontvangst kan veroorzaken.
- Tijdens gebruik zal de netspanningsadapter warm worden. Dit is normaal en duidt niet op een storing.
- Leg de netspanningsadapter niet op plaatsen waar deze blootstaat aan:
 - extreem hoge of lage temperaturen;
 - veel stof of vuil;
 - regen of vocht;
 - mechanische schokken of trillingen.

Remarques sur les piles sèches

Afin d'éviter tout dommage dû à la fuite des piles ou à la corrosion, tenez compte des points suivants.

- Insérez les piles dans le bon sens.
- Ne rechargez pas des piles sèches.
- N'utilisez pas en même temps des piles usées et des piles neuves.
- N'utilisez pas différents types de piles.
- Les piles se déchargent lentement quand elles ne sont pas utilisées.
- N'utilisez pas des piles qui fuient.

En cas de fuite des piles

- Essayez soigneusement le liquide dans l'étui avant de remplacer les piles.
- Si vous touchez le liquide, lavez-vous bien.
- Si du liquide rentre dans vos yeux, lavez-vous les yeux avec beaucoup d'eau puis consultez un médecin.

En cas de difficulté, débranchez l'adaptateur secteur et contactez votre revendeur Sony.

Betreffende gewone staafbatterijen

Om eventuele schade door batterijlekkage en/of corrosie te voorkomen, dient u de volgende punten in acht te nemen.

- Let op dat de batterijen met de + en - polen in de juiste richting in de batterijhouder liggen.
- Gewone staafbatterijen zijn niet oplaadbaar; probeer het niet uit.
- Gebruik geen oude en nieuwe batterijen door elkaar.
- Gebruik geen batterijen van verschillende typen door elkaar.
- Houd er rekening mee dat de batterijen geleidelijk hun lading zullen verliezen, ook al gebruikt u ze niet.
- Een batterij die lekt, mag u niet meer gebruiken.

Als er batterijlekkage is opgetreden

- Veeg de batterijhouder goed schoon, zodat er geen batterijvloeistof in achterblijft, alvorens nieuwe batterijen in de houder te plaatsen.
- Als u in aanraking komt met de batterijvloeistof, wast u deze dan snel met water af.
- Mocht er batterijvloeistof in uw ogen komen, was ze dan onmiddellijk uit met ruim water en raadpleeg zo snel mogelijk een arts.

Mocht u problemen hebben met de apparatuur, schakel de stroom dan uit, trek de stekker uit het stopcontact en neem contact op met uw dichtstbijzijnde Sony handelaar.

Utilisation du camscope à l'étranger

Chaque pays a son propre système électrique et un standard de télévision couleur particulier. Avant d'utiliser le camscope à l'étranger, vérifiez les points suivants.

Sources d'alimentation

Vous pouvez utiliser le camscope dans n'importe quel pays avec l'adaptateur d'alimentation secteur fourni, sur secteur de 100 à 240 volts, 50/60 Hz.

Standards couleur existants

Ce camscope est de standard PAL. Pour regarder vos vidéogrammes sur un téléviseur, le téléviseur doit être de standard PAL. Vérifiez dans la liste alphabétique suivante les différents standards existants.

Standard PAL

Allemagne, Australie, Autriche, Belgique, Chine, Danemark, Espagne, Finlande, Grande-Bretagne, Hongkong, Italie, Koweït, Malaisie, Norvège, Nouvelle-Zélande, Pays-Bas, Portugal, République slovaque, République tchèque, Singapour, Suède, Suisse, Thaïlande, etc.

Standard PAL M

Brésil

Standard PAL N

Argentine, Paraguay, Uruguay

Standard NTSC

Amérique Centrale, Bahamas, Bolivie, Canada, Chili, Colombie, Corée, Equateur, Etats-Unis, Jamaïque, Japon, Mexique, Pérou, Philippines, Surinam, Taiwan, Venezuela, etc.

Standard SECAM

Bulgarie, France, Guyane, Hongrie, Irak, Iran, Monaco, Pologne, Russie, Ukraine, etc.

Gebruik van uw camcorder in het buitenland

Net als de spanning en frequentie van het lichtnet, verschilt ook het kleurentelevisiesysteem van land tot land. Alvorens uw camcorder in het buitenland te gebruiken, dient u de volgende punten na te gaan.

Stroomvoorziening

U kunt uw camcorder met de bijgeleverde netspanningsadapter gebruiken in elk land waar de lichtnetspanning van 100 V tot 240 V bedraagt, met een wisselstroomfrequentie van 50/60 Hz.

Verschillende kleursystemen

Deze camcorder werkt met het PAL kleursysteem. Om de hiermee weergegeven videobeelden op een TV-scherm te kunnen bekijken, dient het TV-toestel geschikt te zijn voor het PAL kleursysteem.

Zie de onderstaande alfabetische lijst van landen voor de diverse kleursystemen.

PAL-systeem

Australië, België, China, Denemarken, Duitsland, Finland, Groot-Brittannië, Hongkong, Italië, Koeweit, Maleisië, Nederland, Nieuw-Zeeland, Noorwegen, Oostenrijk, Portugal, Singapore, Slowakije, Spanje, Thailand, de Tsjechische Republiek, Zweden, Zwitserland, enz.

PAL-M systeem

Brazilië

PAL-N systeem

Argentinië, Paraguay, Uruguay

NTSC-systeem

Bahama eilanden, Bolivia, Canada, Chili, Colombia, Equador, de Filippijnen, Jamaica, Japan, Korea, Mexico, Midden-Amerika, Peru, Suriname, Taiwan, Venezuela, de Verenigde Staten, enz.

SECAM-systeem

Bulgarije, Frankrijk, Guyana, Hongarije, Irak, Iran, Monaco, de Oekraïne, Polen, Rusland, enz.

Si un problème quelconque se présente quand vous utilisez le camescope, référez-vous au tableau suivant pour le résoudre.

Si la difficulté persiste, débranchez la source d'alimentation et contactez votre revendeur Sony ou un centre de réparation agréé Sony.







Camescope

Alimentation

| Symptôme | Causes et/ou solutions |
|---|---|
| Le camescope ne s'allume pas. | <ul style="list-style-type: none"> • La batterie n'est pas en place. → Mettez-la en place. (p.8) • La batterie est épuisée. → Utilisez une batterie rechargée. (p.9) • L'adaptateur secteur n'est pas branché sur une prise secteur. → Branchez-le sur une prise secteur. (p.32) |
| Le camescope s'éteint. | <ul style="list-style-type: none"> • Alors que vous filmiez en mode CAMERA, vous avez laissé le camescope en mode d'attente plus de 5 minutes. → Baissez le commutateur d'attente, puis relevez-le. (p.14) • La batterie est épuisée. → Utilisez une batterie rechargée. (p.9) |
| La batterie se décharge rapidement. | <ul style="list-style-type: none"> • Le camescope ne fonctionne pas si vous n'utilisez pas une batterie rechargeable "InfoLITHIUM". → Utilisez une batterie rechargeable "InfoLITHIUM". (p.83) • La température ambiante est trop basse. (p.81) • La batterie n'était pas chargée à fond. → Rechargez une nouvelle fois la batterie. (p.9) • La batterie est complètement usée et ne peut plus être rechargée. → Utilisez une autre batterie rechargeable. (p.82) |
| Pendant la recharge de la batterie, aucun indicateur n'apparaît, ou l'indicateur clignote sur l'afficheur. | <ul style="list-style-type: none"> • L'adaptateur secteur est déconnecté. → Insérez-la fiche de l'adaptateur à fond dans la prise. • La batterie rechargeable ne fonctionne pas normalement. → Contactez votre revendeur Sony ou un centre de réparation agréé Sony. |
| Le camescope s'allume/s'éteint quand vous utilisez l'accessoire branché sur la griffe porte-accessoires intelligente. (CCD-TR840E/TR845E seulement) | <ul style="list-style-type: none"> • Le camescope fonctionne avec l'adaptateur secteur. → Utilisez la batterie rechargeable. |

Fonctionnement

| Symptôme | Causes et/ou solutions |
|---|---|
| La touche START/STOP ne fonctionne pas. | <ul style="list-style-type: none"> • La bande adhère au tambour de têtes. → Ejectez la cassette. (p.13) • La bande est terminée. → Rembobinez la bande ou utilisez une autre cassette. (p.26) • L'interrupteur POWER est réglé sur PLAYER. → Réglez-le sur CAMERA. (p.14) • Le taquet de la cassette est rentré (rouge). → Utilisez une autre cassette ou changez la position du taquet. (p.13) |

| Symptôme | Causes et/ou solutions |
|--|---|
| L'enregistrement s'arrête en l'espace de quelques secondes. | <ul style="list-style-type: none"> Le commutateur START/STOP MODE est réglé sur 5SEC ou  . → Réglez-le sur  . (p.19) |
| Vous ne pouvez pas éjecter la cassette. | <ul style="list-style-type: none"> La batterie est épuisée. → Utilisez une batterie rechargée ou l'adaptateur secteur. (p.9, 32) |
| Les indicateurs  et  clignotent et aucune fonction ne marche sauf l'éjection de la cassette. | <ul style="list-style-type: none"> Il y a condensation d'humidité. → Sortez la cassette et laissez le caméscope au repos pendant au moins une heure. (p.85) |
| La date ou l'heure clignote. | <ul style="list-style-type: none"> Vous avez appuyé à la fois sur DATE et TIME pendant plus de 2 secondes. → Ce n'est pas un signe de mauvais fonctionnement. Vous pouvez enregistrer. Le clignotement s'arrêtera bientôt. La pile au lithium est épuisée ou faible. → Remplacez-la par une neuve. (p.74) |
| La bande ne bouge pas lorsque vous actionnez une touche de transport de bande. | <ul style="list-style-type: none"> L'interrupteur POWER est réglé sur CAMERA ou OFF. → Réglez-le sur PLAYER. La bande est terminée. → Rembobinez-la ou utilisez une autre cassette. (p.26) |
| Le stabilisateur ne peut pas être activé (CCD-TR640E/TR840E/TR845E seulement). | <ul style="list-style-type: none"> STEADYSHOT est réglé sur OFF. → Réglez-le sur ON. (p.62) Le stabilisateur ne fonctionne pas quand le mode grand écran est réglé sur 16:9 FULL. |
| L'autofocus ne fonctionne pas (CCD-TR511E/TR640E/TR840E/TR845E seulement). | <ul style="list-style-type: none"> FOCUS est réglé sur MANUAL. → Réglez-le sur AUTO. (p.50) Les conditions d'éclairage ne sont pas appropriées pour la mise au point automatique. → Réglez FOCUS sur MANUAL pour faire la mise au point manuellement. (p.50) |
| La touche FADER ne fonctionne pas (CCD-TR511E/TR640E/TR840E/TR845E seulement). | <ul style="list-style-type: none"> Le commutateur START/STOP MODE est réglé sur 5SEC ou  . → Réglez-le sur  . (p. 19) Un titre est affiché. → Supprimez le titre. (p.55) |
| Aucun son ou son très faible lors de la lecture d'une cassette (CCD-TR840E/TR845E seulement). | <ul style="list-style-type: none"> Une cassette stéréo est reproduite alors que HiFi SOUND est réglé sur 1 ou 2 dans le menu. → Réglez-le sur STEREO dans le menu. (p.34) |
| Son excessivement aigu (CCD-TR840E/TR845E seulement). | <ul style="list-style-type: none"> L'image a été enregistrée avec WIND réglé sur ON dans le menu. → Quand il n'y a pas de vent, réglez-le sur OFF. (p.34) |
| "--:--:" apparaît au lieu du code de données. (CCD-TR845E seulement) | <ul style="list-style-type: none"> Vous reproduisez un passage de la bande sur laquelle vous avez inscrit ou effacé un index. Il ne s'agit pas d'une anomalie. (p.72) |
| La date ou l'heure disparaît. | <ul style="list-style-type: none"> Mettez-les de nouveau en service. (p.76) |

(voir page suivante)

Image

| Symptôme | Causes et/ou solutions |
|--|--|
| L'image dans le viseur n'est pas claire. | <ul style="list-style-type: none"> • L'oculaire n'est pas ajusté. → Ajustez-le. (p.15) |
| Une bande verticale apparaît lorsque vous filmez un sujet lumineux, par exemple une lumière ou la flamme d'une bougie devant un fond sombre. | <ul style="list-style-type: none"> • Le contraste entre le sujet et le fond est trop important. Il ne s'agit pas d'une anomalie. → Changez de place. |
| Une bande verticale apparaît quand vous filmez un sujet très lumineux. | <ul style="list-style-type: none"> • Il ne s'agit pas d'une anomalie. |
| L'image de lecture n'est pas nette. | <ul style="list-style-type: none"> • EDIT est réglé sur ON dans le menu. → Réglez-le sur OFF. (p.34) |
| L'image est "bruitée". | <ul style="list-style-type: none"> • Les têtes vidéo sont peut-être sales. → Nettoyez les têtes avec une cassette de nettoyage Sony V8-25CLH/V8-25 CLD (non fournie). (p.86) |
| Une image différente apparaît dans le viseur. | <ul style="list-style-type: none"> • 10 minutes après le réglage de l'interrupteur POWER sur CAMERA, le camescope se met en mode de démonstration, s'il ne contient pas de cassette, ou bien DEMO est réglé sur ON dans le menu. → Insérez une cassette pour arrêter la démonstration. Vous pouvez désactiver ce mode. (p.34) |
| Un code à 5 caractères apparaît. | <ul style="list-style-type: none"> • L'autodiagnostic a été activé. → Vérifiez le code et résolvez le problème. (p.98) |

Autres

| Symptôme | Causes et/ou solutions |
|--|---|
| La télécommande fournie ne fonctionne pas (CCD-TR412E/TR511E/TR640E/TR840E/TR845E seulement). | <ul style="list-style-type: none"> • COMMANDER est réglé sur OFF dans le menu. → Réglez sur ON. (p.34) • Un obstacle bloque les rayons infrarouges. → Enlevez l'obstacle. • Les piles ne sont pas installées dans le bon sens. → Mettez-les dans le bon sens. (p.109) • Les piles sont épuisées. → Insérez-en des neuves. (p.109) |
| Un signal sonore est émis pendant 5 secondes. | <ul style="list-style-type: none"> • De l'humidité s'est condensée. → Enlevez la cassette et laissez le camescope au repos pendant au moins une heure. (p.85) • Présence d'un problème. → Enlevez la cassette et réinsérez-la, puis faites fonctionner le camescope. |
| L'image enregistrée n'est pas naturelle ou fidèle (CCD-TR511E/TR640E/TR840E/TR845E seulement). | <ul style="list-style-type: none"> • NIGHTSHOT est réglé sur ON. → Réglez ce paramètre sur OFF. (p.44) |
| Il y a de la poussière dans le viseur. | <ul style="list-style-type: none"> • Détachez l'ocillon et nettoyez l'oculaire. (p.87) |

Verhelpen van storingen

Mocht u problemen met de werking of de bediening van de camcorder hebben, loop dan eerst de onderstaande lijst met controlepunten even langs. Als het probleem aan de hand hiervan niet te verhelpen is, neemt u dan a.u.b. contact op met uw Sony handelaar of een plaatselijke erkende Sony onderhoudsdienst.

Camcorder



Stroomvoorziening

| Probleem | Oorzaak en/of oplossing |
|---|--|
| Het apparaat kan niet ingeschakeld worden. | <ul style="list-style-type: none"> • Er is geen batterijpak in het apparaat aangebracht. → Plaats een opgeladen batterijpak. (zie blz. 8) • Het batterijpak is uitgeput. → Gebruik een opgeladen batterijpak. (zie blz. 9) • De netspanningsadapter is niet op een stopcontact aangesloten. → Steek de stekker van de netspanningsadapter in het stopcontact. (zie blz. 32) |
| De camcorder wordt uitgeschakeld. | <ul style="list-style-type: none"> • Terwijl u het apparaat in de CAMERA stand bediende, heeft dit langer dan 5 minuten in de opnamepauzestand gestaan. → Draai de STANDBY schakelaar omlaag en vervolgens weer omhoog. (zie blz. 14) • Het batterijpak is uitgeput. → Gebruik een opgeladen batterijpak. (zie blz. 9) |
| Het batterijpak raakt heel snel uitgeput. | <ul style="list-style-type: none"> • Deze camcorder werkt niet met batterijpakken van een ander dan het "InfoLITHIUM" type. → Gebruik een "InfoLITHIUM" batterijpak. (zie blz. 83) • De omgevingstemperatuur is te laag. (zie blz. 81) • Het batterijpak was niet volledig opgeladen. → Laad het batterijpak opnieuw op. (zie blz. 9) • Het batterijpak is versleten en kan niet meer opgeladen worden. → Gebruik een ander batterijpak. (zie blz. 82) |
| Tijdens het opladen van een batterijpak verschijnt er geen aanduiding of gaat de aanduiding in het uitleesvenster knipperen. | <ul style="list-style-type: none"> • De stekker van de netspanningsadapter is losgeraakt. → Sluit de netspanningsadapter stevig aan. • Er is iets mis met het batterijpak. → Neem contact op met uw Sony handelaar of een plaatselijke onderhoudsdienst. |
| De camcorder schakelt vanzelf in/uit, bij gebruik van een accessoire dat is aangesloten op de intelligente accessoirechoen. (alleen voor de CCD-TR840E/TR845E). | <ul style="list-style-type: none"> • De camcorder wordt gebruikt op stroom van de netspanningsadapter. → Gebruik een batterijpak. |

Bediening

| Probleem | Oorzaak en/of oplossing |
|---------------------------------|---|
| De START/STOP toets werkt niet. | <ul style="list-style-type: none"> • De band blijft aan de koptrommel kleven. → Verwijder de cassette. (zie blz. 13) • Het einde van de band is bereikt. → Spoel de band terug of gebruik een nieuwe cassette. (zie blz. 26) • De POWER schakelaar staat in de "PLAYER" stand. → Zet de schakelaar op "CAMERA". (zie blz. 14) • Het beveiligingsnokje van de cassette is ingeschoven (rood). → Gebruik een andere cassette of schuif het nokje terug. (zie blz. 13) |

Verhelpen van storingen

| Probleem | Oorzaak en/of oplossing |
|--|---|
| Na enkele seconden stopt het opnemen vanzelf. | <ul style="list-style-type: none"> De START/STOP MODE schakelaar staat in de "5 SEC" of de "⏏" druktoets-stand. → Zet deze schakelaar in de "⏏" normale schakel-stand. (zie blz. 19) |
| De cassette kan niet uit de houder worden verwijderd. | <ul style="list-style-type: none"> Het batterijpak is leeg. → Gebruik een opgeladen batterijpak of sluit de netspanningsadapter aan. (zie blz. 9, 32) |
| De  en  indicators knipperen en geen enkele functie behalve het verwijderen van de cassette werkt. | <ul style="list-style-type: none"> Er is vocht uit de lucht in de camcorder gecondenseerd. → Verwijder de videocassette en laat de camcorder ongeveer een uur lang ongebruikt. (zie blz. 85) |
| De tellerstand, de datum of de tijdsaanduiding knippert. | <ul style="list-style-type: none"> De DATE en TIME toetsen zijn langer dan 2 seconden ingedrukt gehouden. → Dit wijst niet op een storing in de camcorder. Begin gewoon met opnemen; het knipperen van de aanduiding zal even later vanzelf ophouden. De lithiumbatterij is (bijna) leeg. → Vervang de lithiumbatterij door een nieuwe. (zie blz. 74) |
| De band beweegt niet als er een bandlooptoets wordt ingedrukt. | <ul style="list-style-type: none"> De POWER schakelaar staat op "CAMERA" of op "OFF". → Zet de schakelaar in de "PLAYER" stand. Het einde van de band is bereikt. → Spoel de band terug of gebruik een nieuwe cassette. (zie blz. 26) |
| De "STEADY SHOT" beeldstabilisatie werkt niet. (alleen de CCD-TR640E/TR840E/TR845E) | <ul style="list-style-type: none"> De STEADYSHOT instelling in het keuzemenu staat op "OFF". → Zet de STEADYSHOT functie in het keuzemenu in de "ON" stand. (zie blz. 62) De STEADY SHOT beeldstabilisatie zal niet werken als de breedbeeld-opnamefunctie is ingesteld op "16:9 FULL". |
| De automatische scherpstelling werkt niet goed. (alleen de CCD-TR511E/TR640E/TR840E/TR845E) | <ul style="list-style-type: none"> De FOCUS instelling in het keuzemenu staat op "MANUAL" ingesteld. → Schakel de FOCUS instelling om naar "AUTO". (zie blz. 50) De opname-omstandigheden zijn niet geschikt voor gebruik van de automatische scherpstelling. → Zet de FOCUS instelling in het keuzemenu op "MANUAL". (zie blz. 50) |
| Het in- en uit-faden met de FADER toets werkt niet. (alleen de CCD-TR511E/TR640E/TR840E/TR845E) | <ul style="list-style-type: none"> De START/STOP MODE schakelaar staat in de "5SEC" of de "⏏" druktoets-stand. → Zet deze schakelaar in de "⏏" normale schakel-stand. (zie blz. 19) Er wordt een titel opgenomen. → Stop het opnemen van de titel. (zie blz. 55) |
| Bij afspelen van een videocassette klinkt er niet of nauwelijks geluid. (alleen de CCD-TR840E/TR845E) | <ul style="list-style-type: none"> Er wordt een stereo-cassette weergegeven, maar de camcorder staat ingesteld op HiFi SOUND "1" of "2" in het keuzemenu. → Kies in het menu de "STEREO" stand. (zie blz. 34) |
| De geluidsweggeve bevat te veel scherpe hoge tonen. (alleen de CCD-TR840E/TR845E) | <ul style="list-style-type: none"> De opnamen zijn gemaakt met het onderdeel WIND in het keuzemenu ingesteld op "ON". → Als er geen wind is, kies dan in het keuzemenu voor "WIND" de stand "OFF". (zie blz. 34) |
| Voor de gegevenscode wordt slechts  aangegeven. (alleen de CCD-TR845E) | <ul style="list-style-type: none"> Er wordt een deel van de band afgespeeld waarbij een indexsignaal is vastgelegd of gewist. Deze aanduiding wijst niet op een storing in de werking. (zie blz. 72) |
| De datum of de tijdsaanduiding wordt niet aangegeven. | <ul style="list-style-type: none"> Stel de datum en juiste tijd opnieuw in. (zie blz. 76) |

Beeldweergave

| Probleem | Oorzaak en/of oplossing |
|---|---|
| Het beeld op het zoekerscherm is onscherp. | <ul style="list-style-type: none"> • Het lensje van de zoeker is niet goed scherpgesteld. → Stel het zoekerbeeld scherp. (zie blz. 15) |
| Bij opnemen van een lichtbron of een kaarsvlam tegen een donkere achtergrond verschijnt er een verticale streep in beeld. | <ul style="list-style-type: none"> • Het contrast tussen het onderwerp en de achtergrond is te groot; er is niets aan de hand met de camcorder. → Kies een andere beeldhoek of verander de belichting. |
| Er verschijnt een verticale band in beeld bij opnemen van een erg helder verlicht onderwerp. | <ul style="list-style-type: none"> • Dit wijst niet op een storing in de camcorder. |
| De weergegeven beelden zijn onscherp. | <ul style="list-style-type: none"> • In het keuzemenu is de EDIT functie op "ON" gezet. → Zet de EDIT functie op "OFF". (zie blz. 34) |
| Er is storing in het weergegeven beeld. | <ul style="list-style-type: none"> • Wellicht zijn de videokoppen vuil. → Maak de koppen schoon met een Sony V8-25CLH/V8-25CLD reinigingscassette (niet bijgeleverd). (zie blz. 86) |
| Er worden onbekende beelden weergegeven in de zoeker. | <ul style="list-style-type: none"> • Ongeveer 10 minuten nadat u de POWER schakelaar op "CAMERA" zet, zonder cassette in de camcorder, begint automatisch een demonstratie van de mogelijkheden; ook is het mogelijk dat de DEMO functie in het keuzemenu in de "ON" stand is gezet. → Steek een cassette in de houder en de demonstratie stopt. Desgewenst kunt u de demonstratiefunctie geheel uitschakelen. (zie blz. 34) |
| Er verschijnt een code van vijf letters en cijfers. | <ul style="list-style-type: none"> • De zelfdiagnosefunctie is ingeschakeld. → Controleer de betekenis van de code en verhelp het probleem. (zie blz. 99) |

Overige

| Probleem | Oorzaak en/of oplossing |
|---|--|
| De bijgeleverde afstandsbediening werkt niet. (alleen de CCD-TR412E/TR511E/TR640E/TR840E/TR845E) | <ul style="list-style-type: none"> • In het keuzemenu is het onderdeel COMMANDER ingesteld op "OFF". → Zet de COMMANDER functie op "ON". (zie blz. 34) • De infrarode stralen worden geblokkeerd. → Verwijder eventuele obstakels tussen de afstandsbediening en de camcorder. • De batterijen zijn omgekeerd in de afstandsbediening geplaatst. → Plaats de batterijen met de juiste polariteit in de afstandsbediening. (zie blz. 109) • De batterijen zijn (bijna) leeg. → Plaats nieuwe batterijen in de afstandsbediening. (zie blz. 109) |
| Er klinkt een aangehouden pieptoon van vijf seconden lang. | <ul style="list-style-type: none"> • Er is vocht uit de lucht in de camcorder gecondenseerd. → Verwijder de videocassette en laat de camcorder ongeveer een uur lang ongebruikt. (zie blz. 85) • Er is een andere storing in de camcorder opgetreden. → Verwijder de cassette en steek deze opnieuw in en probeer of de camcorder nu weer goed werkt. |
| De kleuren van de video-opnamen zien er vreemd en onnatuurlijk uit. (alleen de CCD-TR511E/TR640E/TR840E/TR845E) | <ul style="list-style-type: none"> • De NIGHTSHOT schakelaar staat ten onrechte in de "ON" stand. → Zet de NIGHTSHOT schakelaar op "OFF". (zie blz.44) |
| Er zit stof in de zoeker. | <ul style="list-style-type: none"> • Verwijder de oogkap van de zoeker en maak het zoekerlensje schoon. (zie blz. 87) |

Affichage d'autodiagnostic

Le camescope a un affichage d'autodiagnostic qui indique l'état du camescope par un code de 5 caractères (une lettre et des chiffres) sur l'afficheur ou dans le viseur. Si un code apparaît, reportez-vous au tableau de codes suivant. Les 5 caractères vous indiqueront le problème actuel. Les deux derniers caractères (indiqués par □□) dépendent de l'état du camescope.

Viseur

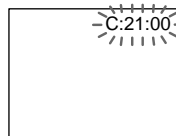

Affichage d'autodiagnostic

- C:□□:□□
Vous pouvez résoudre vous-même le problème.
- E:□□:□□
Contactez votre revendeur Sony ou un centre de réparation agréé Sony.

| Affichage à cinq caractères | Causes et/ou solutions |
|-----------------------------|---|
| C:21:□□ | <ul style="list-style-type: none"> • De l'humidité s'est condensée. → Enlevez la cassette et laissez le camescope au repos pendant au moins une heure. (p.85) |
| C:22:□□ | <ul style="list-style-type: none"> • Les têtes vidéo sont sales. → Nettoyez les têtes avec une cassette de nettoyage Sony V8-25CLH/V8-25CLD (non fournie). (p.86) |
| C:23:□□ | <ul style="list-style-type: none"> • Vous n'utilisez pas une batterie rechargeable "InfoLITHIUM". → Utilisez une batterie rechargeable "InfoLITHIUM". (p.83) |
| C:31:□□ C:32:□□ | <ul style="list-style-type: none"> • Présence d'un autre problème résoluble. → Enlevez la cassette et réinsérez-la, puis faites fonctionner le camescope. → Débranchez le cordon d'alimentation de l'adaptateur secteur et enlevez la batterie rechargeable. Après avoir raccordé la source d'alimentation, refaites fonctionner le camescope. |
| E:61:□□ E:62:□□ | <ul style="list-style-type: none"> • Problème du camescope que vous ne pouvez pas résoudre vous-même. → Contactez votre revendeur Sony ou un centre de réparation agréé Sony et indiquez le code à cinq caractères (par exemple: E:61:10). |

Si vous ne parvenez pas à résoudre le problème, contactez votre revendeur Sony ou un centre de réparation agréé Sony.

Zelfdiagnose-aanduidingen

Om het storingzoeken te vergemakkelijken, is deze camcorder voorzien van een zelfdiagnosefunctie. Als er iets mis is met de camcorder, toont deze in de zoeker of in het uitleesvenster een code van vijf tekens (een letter en vier cijfers). Deze code geeft een aanwijzing voor de toestand van de camcorder. De laatste twee cijfers (hieronder aangeduid met twee □□ blokjes) zullen verschillen, afhankelijk van de toestand van de camcorder.

Zoekerscherm

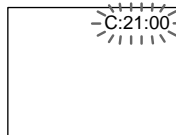

Zelfdiagnose-aanduiding

- C:□□:□□
Dit probleem kunt u eenvoudig zelf verhelpen.
- E:□□:□□
Raadpleeg a.u.b. uw Sony handelaar of een plaatselijke erkende Sony onderhoudsdienst.

| Letter/cijfercode | Oorzaak en/of oplossing |
|--------------------|--|
| C:21:□□ | <ul style="list-style-type: none"> • Er is vocht uit de lucht in de camcorder gecondenseerd. → Verwijder de videocassette en laat de camcorder ongeveer een uur lang ongebruikt. (zie blz. 85) |
| C:22:□□ | <ul style="list-style-type: none"> • De videokoppen zijn vuil. → Reinig de koppen met een Sony V8-25CLH/V8-25CLD videokoppen-reinigingscassette (niet bijgeleverd) (zie blz. 86). |
| C:23:□□ | <ul style="list-style-type: none"> • Wellicht gebruikt u een batterijpak van een ander dan het "InfoLITHIUM" type. → Gebruik een "InfoLITHIUM" batterijpak (zie blz. 83). |
| C:31:□□ C:32:□□ | <ul style="list-style-type: none"> • Er is een andere minder ernstige storing opgetreden. → Verwijder de cassette, plaats deze opnieuw en neem de camcorder dan weer in gebruik (zie blz. 11). → Verbreek de aansluiting van de netspanningsadapter of verwijder het batterijpak. Herstel vervolgens de stroomvoorziening en neem de camcorder dan weer in gebruik. |
| E:61:□□ E:62:□□ | <ul style="list-style-type: none"> • Er is een inwendige storing opgetreden. → Neem contact op met uw Sony handelaar of een erkende Sony onderhoudsdienst en geef de waarschuwingscode van vijf tekens door (bijvoorbeeld: E:61:10). |

Als het niet lukt een bepaald probleem te verhelpen, raadpleegt u dan a.u.b. uw Sony handelaar of een plaatselijke erkende Sony onderhoudsdienst.

Camescope

Système

Système d'enregistrement vidéo
2 têtes rotatives, balayage

hélicoïdal, modulation de fréquence

Système d'enregistrement audio

Têtes rotatives, modulation de fréquence

Signal vidéo

PAL couleur, normes CCIR

Format de cassette

Cassette vidéo 8 mm

CCD-TR411E/TR412E/TR511E/TR640E:

Ordinaire 8 mm

CCD-TR840E/TR845E:

Hi8 ou ordinaire 8 mm

Vitesse d'enregistrement/lecture (cassette de 90 min.)

Mode SP: 1 heure 30 minutes

Mode LP: 3 heures

Temps d'avance rapide/rembobinage (cassette de 90 min.)

Env. 5 min

Dispositif d'image

CCD (dispositif à transfert de charge)

VisEUR

VisEUR électronique

Noir et blanc

Objectif

Objectif pour zoom électrique combiné

Diamètre du filtre 37 mm (1 7/16 po.)

CCD-TR411E: 16 x (optique)

32 x ¹⁾ (numérique)

CCD-TR412E: 16 x (optique)

64 x ²⁾ (numérique)

CCD-TR511E/TR640E/TR840E:

18 x (optique)

72 x ³⁾ (numérique)

CCD-TR845E: 18 x (optique)

72 x (numérique)

¹⁾ 160 x dans certaines régions

²⁾ 200 x dans certaines régions

³⁾ 220 x dans certaines régions

Longueur focale

CCD-TR411E/TR412E:

4,1 à 65,6 mm (3/16 à 2 5/8 po.)

CCD-TR511E/TR640E/TR840E/TR845E:

4,1 à 73,8 mm (3/16 à 8 po.)

converti en focale d'appareil photo 24 x 36

CCD-TR411E/TR412E:

39,4 à 630 mm (1 9/16 à 24 7/8 po.)

CCD-TR511E:

39,4 à 709 mm (1 9/16 à 28 po.)

CCD-TR640E/TR840E/TR845E:

47,2 à 850 mm (1 7/8 à 33 1/2 po.)

Température de couleur

Automatique

Illumination minimale*

CCD-TR411E/TR412E:

0,4 lux (F 1,4) (Éclairage minimum visible 0,2 lux)

CCD-TR511E:

0,4 lux (F 1,4)

CCD-TR640E/TR840E/TR845E:

0,7 lux (F 1,4)

0 lux en mode NIGHTSHOT**

Plage d'illumination

CCD-TR411E/TR412E/TR511E:

0,4 lux à 100 000 lux

CCD-TR640E/TR840E/TR845E:

0,7 lux à 100 000 lux

Illumination recommandée

Plus de 100 lx

* L'illumination minimale exprime le niveau de lumière nécessaire au camescope pour produire une image. La lumière minimale visible exprime le niveau de lumière nécessaire pour produire un signal visible.

** Les objets invisibles dans l'obscurité peuvent être filmés avec un éclairage infrarouge.

Connecteurs d'entrée et de sortie

Sortie S vidéo

(CCD-TR840E/TR845E seulement)

Minijack 4 broches

Signal de luminance: 1 Vc-c,

75 ohms, asymétrique

Signal de chrominance: 0,3 Vc-c,

75 ohms, asymétrique

Sortie vidéo

Prise Cinch, 1 Vc-c, 75 ohms,

asymétrique

Sortie audio

CCD-TR411E/TR412E/TR511E/TR640E:

Mono, jack, 327 mV

CCD-TR840E/TR845E: Prises Cinch

(2: stéréo G et D)

327 mV, (à impédance de sortie de

47 kilohms), impédance inférieure

à 2,2 kilohms

RFU DC OUT

Minijack spécial, 5 V CC

Prise de casque (CCD-TR840E/TR845E seulement)

Minijack stéréo (ø 3,5 mm)

Prise LANC

Super minijack stéréo (ø 2,5 mm)

Prise MIC

Minijack, 0,388 mV, basse

impédance avec 2,5 à 3 V CC,

impédance de sortie 6,8 kilohms

(ø 3,5 mm)

CCD-TR411E/TR412E/TR511E/TR640E:

Type monophonique

CCD-TR840E/TR845E:

Type stéréo phonique

Griffe porte-accessoire

intelligente (CCD-TR840E/TR845E

seulement)

Connecteur 8 broches

Généralités

Alimentation

7,2 V (batterie rechargeable)

8,4 V (adaptateur secteur)

Consommation électrique moyenne

(Quand la batterie est utilisée)

Pendant l'enregistrement

CCD-TR411E/TR412E/TR511E:

2,5 W

CCD-TR640E: 2,6 W

CCD-TR840E/TR845E: 2,7 W

Température de fonctionnement

0°C à 40°C (32°F à 104°F)

Température d'entreposage

-20°C à +60°C (-4°F à +140°F)

Dimensions (env.)

107 x 107 x 209 mm

(4 1/4 x 4 1/4 x 8 1/4 po.) (l/h/p)

Poids (Env.)

CCD-TR411E/TR412E:

790 g (1 li. 11 on.)

CCD-TR511E/TR640E/TR840E/

TR845E: 800 g (1 li. 12 on.)

Sans batterie rechargeable, pile au lithium, cassette et bandoulière

CCD-TR411E/TR412E: 930 g (2 li.)

CCD-TR511E/TR640E/TR840E/

TR845E: 940 g (2 li. 1 on.)

avec la batterie rechargeable

NP-F330, la pile au lithium CR2025,

une cassette et la bandoulière

Microphone

CCD-TR411E/TR412E/TR511E/

TR640E: Type monophonique

CCD-TR840E/TR845E: Type

stéréophonique

Accessoires fournis

Voir page 7.

Adaptateur secteur

Alimentation

Secteur 100 - 240 V, 50 / 60 Hz

Consommation électrique

23 W

Tension de sortie

DC OUT: 8,4 V, 1,5 A en mode de fonctionnement

Température de fonctionnement

0°C à 40°C (32°F à 104°F)

Température d'entreposage

-20°C à +60°C (-4°F à +140°F)

Dimensions (Env.)

125 x 39 x 62 mm (5 x 1 9/16 x

2 1/2 po.)

parties saillantes non comprises

Poids (Env)

280 g (9, 8 on.) sans cordon

d'alimentation

La conception et les spécifications sont sujettes à modifications sans préavis.

**Videocamera/
recorder****Systeem****Video-opnamesysteem**

2 roterende videokoppen
FM schuinspoorregistratie

Audio-opnamesysteem

FM systeem met roterende koppen

Videosignaal

PAL kleursysteem, CCIR standaard

Bruikbare cassettes

8-mm formaat videocassettes
CCD-TR411E/TR412E/TR511E/
TR640E:

Standaard 8-mm cassettes

CCD-TR840E/TR845E:

Hi8 formaat of standaard 8-mm
cassettes

Opname/weergave-speelduur

(met 90-min. cassette)

SP snelheid: 1 uur en 30 min.

LP snelheid: 3 uur

Vooruit/terugspoeltijd (met 90-

min. cassette)

Ca. 5 min.

Beeldvormend orgaan

CCD (Charge Coupled Device)

Zoeker

Elektronische zoeker zwart/wit

Objectief

Gecombineerde zoomlens

Filterdiameter: 37 mm

CCD-TR411E: 16x (optisch), 32x¹⁾
(digitaal)

CCD-TR412E: 16x (optisch), 64x²⁾
(digitaal)

CCD-TR511E/TR640E/TR840E:

18x (optisch), 72x³⁾ (digitaal)

CCD-TR845E: 18x (optisch), 72x
(digitaal)

¹⁾ 160x in sommige gebieden

²⁾ 200x in sommige gebieden

³⁾ 220x in sommige gebieden

Brandpuntsafstand

CCD-TR411E/TR412E: 4,1 - 65,6
mm

CCD-TR511E/TR640E/TR840E/
TR845E: 4,1 - 73,8 mm

Omgerekend naar de normen van
een kleinbeeld-fototoestel:

CCD-TR411E/TR412E:

39,4 mm groothoek - 630 mm tele
CCD-TR511E:

39,4 mm groothoek - 709 mm tele

CCD-TR640E/TR840E/TR845E:

47,2 mm standaard - 850 mm tele

Kleurtemperatuur

Automatische instelling

Minimaal vereiste lichtsterkte*

CCD-TR411E/TR412E:

0,4 lux bij F 1.4 (Minimaal zichtbare
lichtsterkte 0,2 lux)

CCD-TR511E:

0,4 lux bij F 1.4

CCD-TR640E/TR840E/TR845E:

0,7 lux bij F 1.4

0 lux (met NIGHTSHOT

opnamefunctie)**

Lichtsterktebereik

CCD-TR411E/TR412E/TR511E:

0,4 lux tot 100.000 lux

CCD-TR640E/TR840E/TR845E:

0,7 lux tot 100.000 lux

Aanbevolen lichtsterkte

Meer dan 100 lux

* De minimaal vereiste lichtsterkte
is de hoeveelheid licht waarbij de
camcorder nog een beeld kan
vormen. De minimaal zichtbare
lichtsterkte is de hoeveelheid licht
waarbij de camcorder nog een
zichtbaar beeldsignaal weergeeft.

** Onzichtbare onderwerpen
kunnen in het donker worden
opgenomen met infrarood licht.

**Ingangs- en
uitgangsaansluitingen**

S VIDEO in/uitgang (alleen de
CCD-TR840E/TR845E)

4-polige mini-DIN stekkerbus
Luminantie-sigitaal: 1 Vt-t, 75 ohm,
asymmetrisch, negatieve
synchronisatie
Chrominantie-sigitaal: 0,3 Vt-t, 75
ohm, asymmetrisch

Video-uitgang

Tulpstekkerbus, 1 Vt-t, 75 ohm,
asymmetrisch

Audio-uitgangen

CCD-TR411E/TR412E/TR511E/
TR640E:

mono tulpstekkerbus, 327 mV

CCD-TR840E/TR845E:

tulpstekkerbussen (2 stuks: stereo
links en rechts)

Uitgangssigitaal: 327 mV (bij
uitgangsimpedantie 47 kOhm),
eigen impedantie minder dan 2,2
kOhm

RFU gelijkstroomuitgang (RFU DC
OUT)

Speciale ministekkerbus, 5 V
gelijkstroom

Hoofdtelefoon-aansluiting (alleen
de CCD-TR840E/TR845E)

Stereo ministekkerbus (ø 3,5 mm)

Afstandsbedieningsaansluiting
(LANC)

Stereo mini-ministekkerbus (ø 2,5
mm)

Microfoonaansluiting (MIC)

Ministekkerbus, 0,388 mV, voor
laagohmige microfoons die 2,5 tot 3
V gelijkstroom leveren, met
uitgangsimpedantie 6,8 kOhm (ø
3,5 mm)

CCD-TR411E/TR412E/TR511E/
TR640E:

Mono microfoon

CCD-TR840E/TR845E:

Stereo microfoon

Intelligente accessoireschoen
(alleen de CCD-TR840E/TR845E)

8-polige aansluiting

Algemeen

Stroomvoorziening

7,2 V (batterijpak)

8,4 V (netspanningsadapter)

Gemiddeld stroomverbruik

(bij gebruik van een batterijpak)

Tijdens camera-opname

CCD-TR411E/TR412E/TR511E:

2,5 watt

CCD-TR640E: 2,6 watt

CCD-TR840E/TR845E: 2,7 watt

Bedrijfstemperatuur

0°C tot +40°C

Opslagtemperatuur

-20°C tot +60°C

Afmetingen (ca.)

107 x 107 x 209 mm (b/h/d)

Gewicht (ca.)

CCD-TR411E/TR412E: 790 gram

CCD-TR511E/TR640E/TR840E/

TR845E: 800 gram (zonder

batterijpak, lithiumbatterij,

videocassette of schouderband)

CCD-TR411E/TR412E: 930 gram

CCD-TR511E/TR640E/TR840E/

TR845E: 940 gram (met NP-F330

batterijpak, CR2025 lithiumbatterij,

videocassette en schouderband)

Ingebouwde microfoon

CCD-TR411E/TR412E/TR511E/

TR640E:

Mono microfoon

CCD-TR840E/TR845E:

Stereo microfoon

Bijgeleverde accessoires

Zie blz. 7.

Netspanningsadapter

Spanningsvereiste

100 - 240 V wisselstroom, 50/60 Hz

Stroomverbruik

23 watt

Uitgangsspanning

Gelijkstroomuitgang (DC OUT): 8,4

V, 1,5 A met camcorder in werking

Bedrijfstemperatuur

0°C tot +40°C

Opslagtemperatuur

-20°C tot +60°C

Afmetingen (ca.)

125 x 39 x 62 mm (b/h/d), zonder

uitstekende onderdelen

Gewicht (ca.)

280 gram (zonder netsnoer)

Wijzigingen in ontwerp en

technische gegevens voorbehouden

zonder kennisgeving.

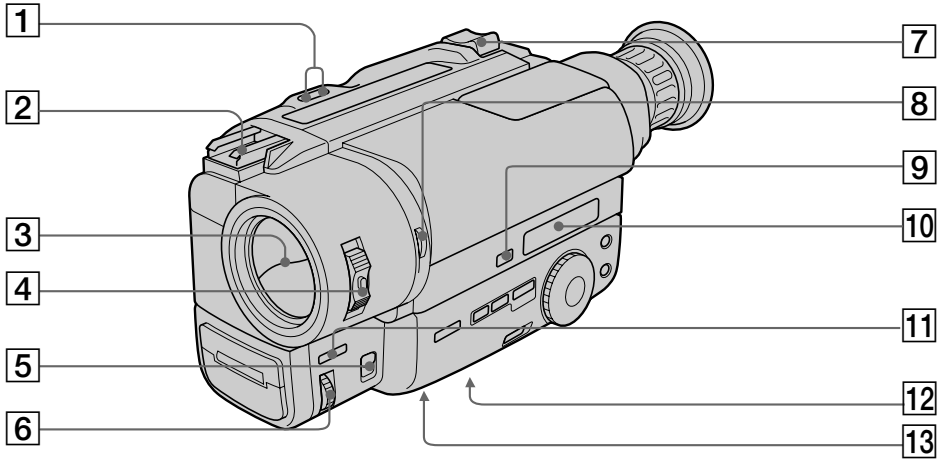

- | | |
|--|---|
| <p>1 Touche de recherche (EDITSEARCH) (p. 22)</p> <p>2 Griffe porte-accessoire intelligente (CCD-TR840E/TR845E seulement) (p. 111)/Griffe porte-accessoire (CCD-TR511E/TR640E seulement)</p> <p>3 Volet d'objectif</p> <p>4 Interrupteur d'alimentation (POWER) (p. 14)</p> <p>5 Commutateur de mise au point (CCD-TR511E/TR640E/TR840E/TR845E seulement) (FOCUS) (p. 50)</p> <p>6 Molette de mise au point précise (NEAR/FAR) (CCD-TR511E/TR640E/TR840E/TR845E seulement) (p. 50)</p> <p>7 Levier de zoom électrique (p. 17)</p> <p>8 Commutateur de prise de vues nocturne (NIGHTSHOT) (CCD-TR511E/TR640E/TR840E/TR845E seulement) (p. 44)</p> <p>9 Touche de remise à zéro du compteur (COUNTER RESET) (p. 16)</p> <p>10 Afficheur (p. 112)</p> <p>11 Touche de fondu (FADER) (CCD-TR511E/TR640E/TR840E/TR845E seulement) (p. 42)</p> <p>12 Douille de pied photographique (p. 21) Assurez-vous que la longueur de la vis du pied est inférieure à 6,5 mm (9/32 po.) pour fixer correctement le pied et éviter que la vis n'endommage le camcorder.</p> <p>13 Logement de la pile au lithium (p. 75)</p> | <p>1 Montagezoektoets (EDITSEARCH) (blz. 22)</p> <p>2 Intelligente accessoireschoen (alleen de CCD-TR840E/TR845E: (blz. 111)/ Accessoireschoen (alleen de CCD-TR511E/TR640E)</p> <p>3 Lensdeksel</p> <p>4 Aan/uit-schakelaar (POWER) (blz. 14)</p> <p>5 Scherpstelschakelaar (FOCUS) (blz. 50) (alleen de CCD-TR511E/TR640E/TR840E/TR845E)</p> <p>6 Dichtbij/veraf-instelknop (NEAR/FAR) (blz. 50) (alleen de CCD-TR511E/TR640E/TR840E/TR845E)</p> <p>7 Zoomtoets (blz. 17)</p> <p>8 Nachtopnameschakelaar (NIGHTSHOT) (alleen de CCD-TR511E/TR640E/TR840E/TR845E) (blz. 44)</p> <p>9 Teller-nulsteltoets (COUNTER RESET) (blz. 16)</p> <p>10 Uitleesvenster (blz. 112)</p> <p>11 In/uit-fade toets (FADER) (alleen de CCD-TR511E/TR640E/TR840E/TR845E) (blz. 42)</p> <p>12 Schroefgang voor statief (blz. 21) Let op dat de schroef van de statiefkop niet langer is dan 6,5 mm. Een langere schroef kan een stevige montage op het statief belemmeren en zou de camcorder kunnen beschadigen.</p> <p>13 Lithiumbatterijvakje (blz. 75)</p> |
|--|---|

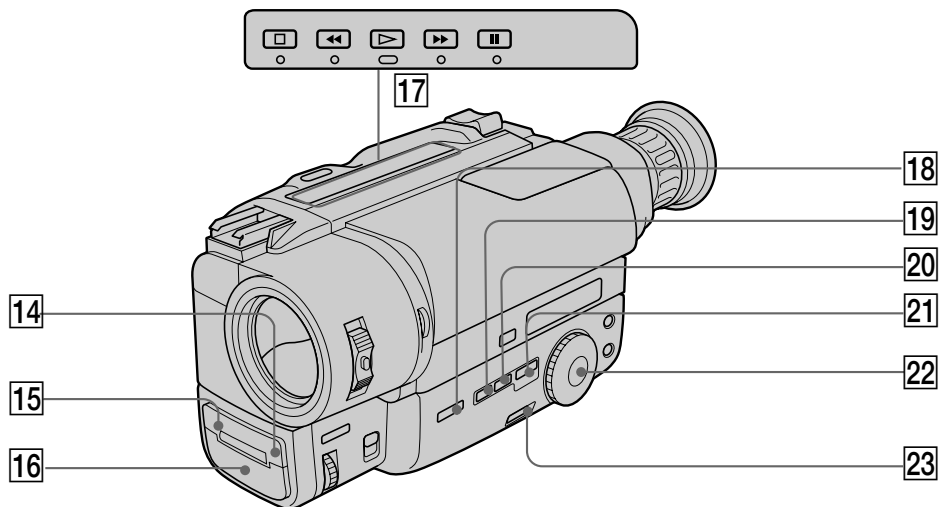

- 14** Capteur de signaux de télécommande (CCD-TR412E/TR511E/TR640E/TR840E/TR845E seulement) (p. 109)
Dirigez la télécommande ici pour la commande à distance.
- 15** Voyant d'enregistrement/batterie (p. 14)
- 16** Microphone
- 17** Touches de transport de bande (p. 26)
 ■ STOP (arrêt)
 ◀◀ REW (rembobinage)
 ▶▶ PLAY (lecture)
 ▶▶▶ FF (avance rapide)
 ■ PAUSE (pause)
- 18** Touche de compensation de contre-jour (BACK LIGHT) (p. 40)
- 19** Touche d'enregistrement/affichage de la date (DATE) (p. 29, 60)
- 20** Touche d'enregistrement/affichage de l'heure (TIME) (p. 29, 60)
- 21** Touche d'affichage de titre (TITLE) (p. 55)
- 22** Molette d'exposition automatique (PROGRAM AE) (p. 48)
- 23** Commutateur de mode d'enregistrement (START/STOP MODE) (p. 19)
- 14** Afstandsbedieningssensor (alleen de CCD-TR412E/TR511E/TR640E/TR840E/TR845E) (blz. 109)
Richt de afstandsbediening op dit punt voor bediening van de camcorder.
- 15** Camera-opname/batterijlampje (blz. 14)
- 16** Microfoon
- 17** Bandlooptoetsen (blz. 26)
 ■ STOP toets
 ◀◀ REW terugspoeltoets
 ▶▶ PLAY weergavetoets
 ▶▶▶ FF vooruitspoeltoets
 ■ Pauzetoets
- 18** Tegenlichttoets (BACK LIGHT) (blz. 40)
- 19** Datumtoets (DATE) (blz. 29, 60)
- 20** Tijdtoets (TIME) (blz. 29, 60)
- 21** Titeltoets (TITLE) (blz. 55)
- 22** Belichtingsprogrammatoets (PROGRAM AE) (blz. 48)
- 23** Opnametoets-functieschakelaar (START/STOP MODE) (blz. 19)

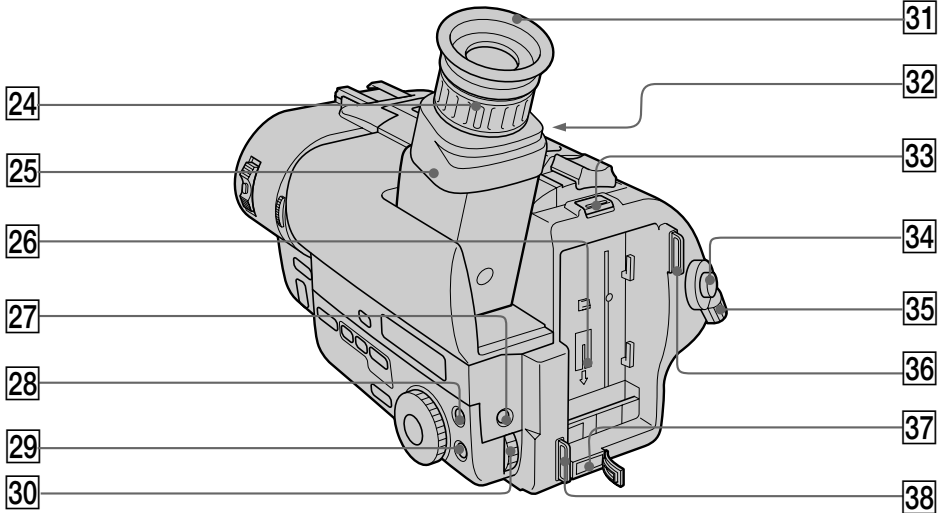

- | | | | |
|----|---|----|---|
| 24 | Bague de réglage de l'oculaire (p. 15) | 24 | Zoekerbuisinstelling (blz. 15) |
| 25 | Visuur (p. 15) | 25 | Zoeker (blz. 15) |
| 26 | Oppervlakte van de batterijmontage | 26 | Batterij-aansluitvlak |
| 27 | Expositieschakelaar (EXPOSURE) (CCD-TR511E/TR640E/TR840E/TR845E alleen) | 27 | Handmatige belichtingsknop (EXPOSURE) (alleen de CCD-TR511E/TR640E/TR840E/TR845E) (blz. 53) |
| 28 | Knop voor picturale effectselectie (PICTURE EFFECT) (p. 52) | 28 | Beeldeffectknop (PICTURE EFFECT) (blz. 52) |
| 29 | Knop voor menuweergave (MENU) (p. 34) | 29 | Menuknop (MENU) (blz. 34) |
| 30 | Commandodraaiende knop (p. 34) | 30 | Menuknop (blz. 34) |
| 31 | Oogje | 31 | Zoekerbuis |
| 32 | Knop voor het vrijmaken van het oogje (RELEASE) (p. 87) | 32 | Zoekerbuisontgrendelknop (RELEASE) (blz. 87) |
| 33 | Knop voor het vrijmaken van de batterij (BATT RELEASE) (p. 12) | 33 | Batterijontgrendelknop (BATT RELEASE) (blz. 12) |
| 34 | Knop voor start/stop (START/STOP) (p. 14) | 34 | Opnamestart/stopknop (START/STOP) (blz. 14) |
| 35 | Standbyknop (STANDBY) (p. 14) | 35 | Pauzeschakelaar (STANDBY) (blz. 14) |
| 36 | Bevestigingshaak voor de schouderband (p. 110) | 36 | Bevestigingshaak voor de schouderband (blz. 110) |
| 37 | DC IN aansluiting (p. 9, 32) | 37 | Gelijkstroomaansluiting (DC IN) (blz. 9, 32) |
| 38 | Bevestigingshaak voor de schouderband (p. 110) | 38 | Bevestigingshaak voor de schouderband (blz. 110) |

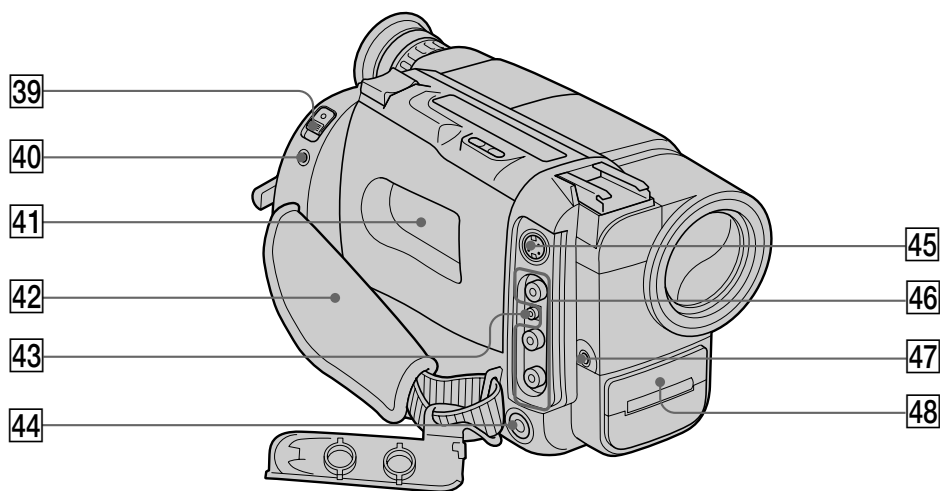

39 Commutateur d'éjection de la cassette (EJECT) (p. 13)

40 Prise de télécommande LANC 
LANC () vient de Local Application Control Bus system. La prise de commande  sert à contrôler le transport de la bande d'un appareil vidéo et des périphériques qui lui sont raccordés. Cette prise a la même fonction que les connecteurs CONTROL L ou REMOTE.

41 Logement de la cassette (p. 13)

42 Sangle (p. 20)

43 Prise de sortie CC d'adaptateur RFU (RFU DC OUT) (p. 25)

44 Prise de casque () (CCD-TR840E/TR845E seulement) (p. 27)

45 Prise S-vidéo (CCD-TR840E/TR845E seulement) (S VIDEO OUT) (p. 25)

46 Prises audio/vidéo (AUDIO/VIDEO OUT) (p. 24)

47 Prise de microphone (alimentation à l'enfichage) (MIC PLUG IN POWER)
Pour raccorder un microphone externe (non fourni). Cette prise accepte aussi les microphones alimentables à l'enfichage.

48 Emetteur de rayons infrarouges (CCD-TR511E/TR640E/TR840E/TR845E seulement) (p. 44)

39 Cassette-uitneemknop (EJECT) (blz. 13)

40 Afstandsbedieningsaansluiting (LANC )
Het  teken en de afkorting LANC staan voor "Local Application Control Bus System". De  aansluiting dient voor het bedienen van het bandtransport van video-apparatuur, die op deze videocamera/recorder is aangesloten. Deze aansluiting heeft dezelfde functie als de "CONTROL L" en de "REMOTE" aansluitingen.

41 Cassettehouder (blz. 13)

42 Handgreepband (blz. 20)

43 RFU gelijkstroom-uitgang (RFU DC OUT) (blz. 25)

44  Hoofdtelefoon-aansluiting (alleen de CCD-TR840E/TR845E) (blz. 27)

45 S-VIDEO OUT aansluiting (alleen de CCD-TR840E/TR845E) (blz. 25)

46 VIDEO/AUDIO OUT aansluitingen (blz. 24)

47 Microfoon-aansluiting (MIC, PLUG IN POWER)

Hierop kunt u een los verkrijgbare externe microfoon aansluiten. Deze aansluiting kan tevens dienen voor de stroomvoorziening van een "plug-in-power" microfoon.

48 Emitter voor NightShot Light infrarood-lichtstralen (alleen de CCD-TR511E/TR640E/TR840E/TR845E) (blz. 44)

Télécommande

– CCD-TR412E/TR511E/TR640E/TR840E/TR845E
seulement

Les touches qui ont le même nom sur la télécommande et le camescope fonctionnent de la même façon.

RMT-717

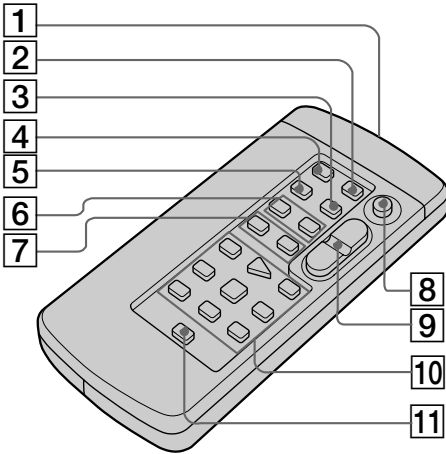

- 1** Emetteur
Dirigez l'émetteur vers le camescope après avoir allumé le camescope.
- 2** Touche de mémorisation du point zéro (ZERO MEM) (p. 59, 65)
- 3** Touche de code de données (DATA CODE) (p. 30)
- 4** Touche de remise à zéro du compteur (COUNTER RESET) (p. 16)
- 5** Touche d'inscription du code temporel (TIME CODE WRITE) (p. 71)
- 6** Touches d'index (INDEX)
Touche d'inscription d'index (INDEX MARK) (p. 66)
Touche d'effacement d'index (INDEX ERASE) (p. 70)
- 7** Touche de recherche de date (DATE SEARCH) (p. 64)
Touche de recherche d'index (INDEX SEARCH) (p. 69)
- 8** Touche de marche/arrêt (START/STOP) (p. 14)
- 9** Touche de zoom électrique (p. 17)
- 10** Touches de transport de bande (p. 26)
- 11** Touche d'affichage des indicateurs (DISPLAY) (p. 27)

Afstandsbediening

– alleen de CCD-TR412E/TR511E/TR640E/
TR840E/TR845E

De toetsen op de afstandsbediening met hetzelfde opschrift als die op de camcorder zelf hebben ook dezelfde functie.

RMT-708

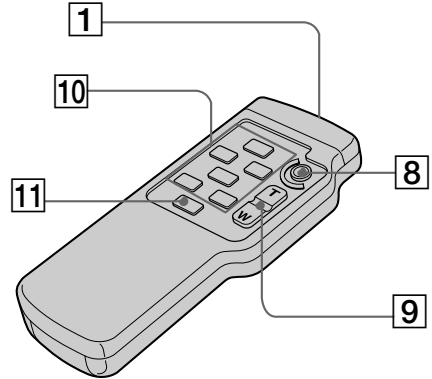

- 1** Infrarood-zender
Richt deze op de afstandsbedieningssensor van de camcorder, nadat u de camcorder met de POWER schakelaar heeft ingeschakeld.
- 2** Nulgeheugentoets (ZERO MEM) (blz. 59, 65)
- 3** Opnamegegevens (DATA CODE) (blz. 30)
- 4** Teller-nulsteltoets (COUNTER RESET) (blz. 16)
- 5** Tijdcode-aanbrengtoets (TIME CODE WRITE) (blz. 71)
- 6** Indextoetsen (INDEX)
Index-markeertoets (INDX MARK) (blz. 66)
Index-wistoets (INDEX ERASE) (blz. 70)
- 7** Datum-zoektoets (DATE SEARCH) (blz. 64)
Index-zoektoets (INDEX SEARCH) (blz. 69)
- 8** Opnamestart/stoptoets (START/STOP) (blz. 14)
- 9** Zoomtoets (blz. 17)
- 10** Bandlooptoetsen (blz. 26)
- 11** Beeldscherm-informatietoets (DISPLAY) (blz. 27)

Remarques sur la télécommande

- N'exposez pas le capteur du camescope à des sources lumineuses puissantes comme la lumière directe du soleil ou un éclairage puissant, sinon la télécommande ne fonctionnera pas.
- Assurez-vous qu'il n'y a pas d'obstacle entre le capteur du camescope et la télécommande.
- Le camescope utilise le mode de télécommande VTR 2. Les modes de télécommande (1, 2 et 3) permettent de distinguer le camescope d'autres magnétoscopes Sony et d'éviter les interférences de télécommande. Si vous utilisez un autre magnétoscope Sony avec le mode de télécommande VTR 2, il est conseillé de changer le mode de télécommande ou de masquer le capteur infrarouge du magnétoscope avec du papier noir.

Préparation de la télécommande

Insérez deux piles R6 (format AA) en faisant correspondre les indications + et - des piles avec celles du logement des piles.

RMT-717

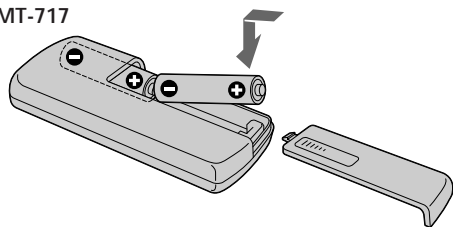

Remarque sur l'autonomie des piles

Les piles de la télécommande durent environ 6 mois dans des conditions normales d'utilisation. Quand elles sont faibles ou épuisées, la télécommande ne fonctionne pas.

Pour éviter les dommages dus à une fuite éventuelle des piles

Retirez les piles si vous prévoyez de ne pas utiliser la télécommande pendant longtemps.

Opmerkingen over de afstandsbediening

- Let voor afstandsbediening op, dat de sensor op de camcorder niet blootgesteld staat aan directe zonnestraling of fel licht. Anders kan de afstandsbediening niet naar behoren functioneren.
- Zorg dat zich tussen de afstandsbediening en de sensor op de camcorder geen obstakels bevinden.
- Het afstandsbedieningsnummer van deze camcorder is "VTR2". De afstandsbedieningsnummers (1, 2 en 3) dienen voor het onderscheiden van deze camcorder en andere Sony videorecorders, om verkeerde bediening te voorkomen. Als u reeds een andere Sony videorecorder met afstandsbedieningsnummer "VTR 2" gebruikt, dan is het voor bediening van deze camcorder aanbevolen om eerst het nummer van de andere videorecorder te veranderen, of de afstandsbedieningssensor van dat apparaat met een stukje zwart papier af te dekken.

Vorbereidingen voor afstandsbediening

Plaats twee stuks R6 (AA-formaat) batterijen in het batterijvak van de afstandsbediening, met de + en - polen in de richting die staat aangegeven in het batterijvak.

RMT-708

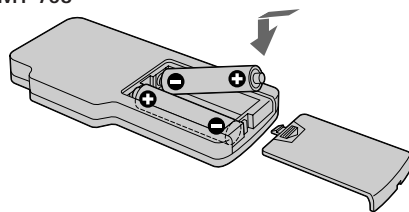

Gebruiksduur van de batterijen

De batterijen van de afstandsbediening zullen bij normaal gebruik ongeveer 6 maanden meegaan. Wanneer deze batterijen leeggraken, is de camcorder niet meer op afstand te bedienen.

Voorkomen van schade door eventuele batterijlekkage

Verwijder de batterijen uit de afstandsbediening wanneer u denkt deze geruime tijd niet meer te gebruiken.

Fixation de la bandoulière

Fixez la bandoulière fournie aux crochets prévus à cet effet.

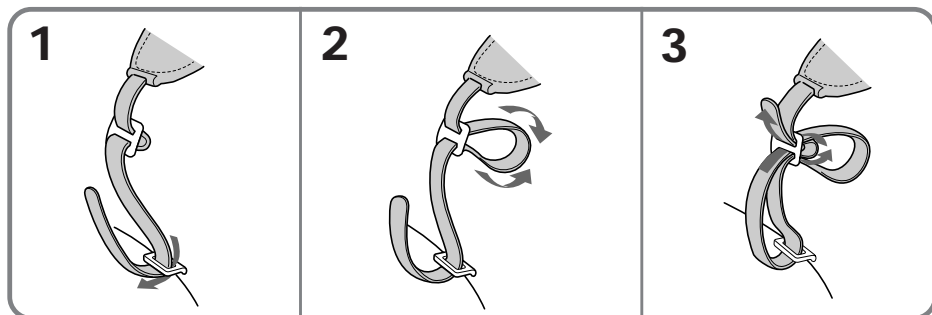
**Aanbrengen van de schouderband**

Stee de uiteinden van de bijgeleverde schouderband door de bevestigingsogen hiervoor op de camcorder.

Démonstration des fonctions du camescope

Vous pouvez avoir un aperçu des fonctions du camescope en réglant DEMO MODE dans le menu.

Vous pouvez aussi activer le mode de démonstration en effectuant les opérations suivantes.

Quand le paramètre NIGHTSHOT est réglé sur ON, vous ne pouvez pas voir la démonstration des fonctions du camescope (CCD-TR511E/TR640E/TR840E/TR845E seulement).

Pour activer le mode de démonstration

- (1) Ejectez la cassette et réglez l'interrupteur POWER sur PLAYER.
- (2) Relevez le commutateur d'attente en position STANDBY.
- (3) Tout en tenant ► enfoncée, réglez l'interrupteur POWER sur CAMERA.

Pour désactiver le mode de démonstration

- (1) Réglez l'interrupteur POWER sur PLAYER.
- (2) Relevez le commutateur d'attente en position STANDBY.
- (3) Tout en tenant ■ enfoncée, réglez POWER sur CAMERA.

Demonstratie van de mogelijkheden van de camcorder

U kunt een automatische demonstratie van de mogelijkheden van de camcorder starten door de DEMO functie in het keuzemenu in de "ON" stand te zetten.

Tevens kunt u de demonstratie starten op de hieronder beschreven wijze.

Als de "NIGHTSHOT" nachtopnamefunctie is ingeschakeld (op "ON") zal de demonstratie niet beginnen (alleen de CCD-TR511E/TR640E/TR840E/TR845E).

Starten van de demonstratie

- (1) Neem de videocassette uit het apparaat en zet de POWER schakelaar in de "PLAYER" stand.
- (2) Draai de STANDBY schakelaar omhoog naar "STANDBY".
- (3) Houd de ► weergavetoets ingedrukt en zet dan de POWER schakelaar in de "CAMERA" stand.

Uitschakelen van de demonstratie

- (1) Zet de POWER schakelaar in de "PLAYER" stand.
- (2) Draai de STANDBY schakelaar omhoog naar "STANDBY".
- (3) Houd de ■ stop-toets ingedrukt en zet dan de POWER schakelaar in de "CAMERA" stand.

Remarque sur la griffe porte-accessoire intelligente

– CCD-TR840E/TR845E seulement

Cette prise alimente un accessoire en option, comme une torche vidéo ou un microphone. La griffe est reliée au commutateur d'attente, ce qui permet de mettre l'accessoire sous ou hors tension par le commutateur d'attente. Consultez le mode d'emploi de l'accessoire pour de plus amples informations.

Pour raccorder un accessoire, appuyez dessus et poussez-le à fond dans la griffe, puis serrez la vis. Pour enlever l'accessoire, desserrez la vis, puis appuyez sur l'accessoire et tirez dessus.

Si la camescope ne fonctionne pas correctement quand vous utilisez l'adaptateur secteur, utilisez la batterie rechargeable.

Betreffende de "intelligente" accessoireschoen – alleen de CCD-TR840E/TR845E

Deze dient voor de stroomvoorziening van los verkrijgbare accessoires zoals een videolamp of losse microfoon. De stroomtoevoer via de accessoireschoen is gekoppeld aan de STANDBY schakelaar, zodat u hiermee de aangesloten accessoires kunt in- en uitschakelen. Zie voor nadere bijzonderheden de gebruiksaanwijzing van de aangesloten accessoires. Voor het aansluiten van accessoires drukt u deze omlaag en schuift u ze geheel tot het eind toe vast, om vervolgens de schroef aan te draaien. Voor het verwijderen draait u eerst de schroef los en dan drukt u het accessoire in en schuift u het uit de schoen los. Er bestaat een geringe kans dat de intelligente accessoireschoen niet goed werkt op stroom van de netspanningsadapter; gebruik dan voor de stroomvoorziening het batterijpak.

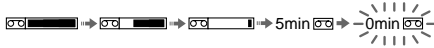
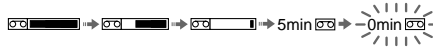
- 10** Indicateur de réduction du bruit du vent (CCD-TR840E/TR845E seulement) (p. 37)
- 11** Indicateur de stabilisateur hors service (CCD-TR640E/TR840E/TR845E seulement) (p. 62)
- 12** Indicateur de mise au point manuelle (CCD-TR511E/TR640E/TR840E/TR845E seulement) (p. 49)
- 13** Indicateur de mode de transport de la bande (p. 14)
- 14** Indicateur de code temporel (CCD-TR845E seulement) (p. 71)
- 15** Compteur de bande (p. 16)/Code temporel RC (CCD-TR845E) (p. 71)/Autodiagnostic (p. 98)/Mode 5SEC (p. 19)
- 16** Indicateur de longueur de bande restante

- 17** Indicateur d'index (p. 66)/Recherche de date/Balayage des dates (p. 63)/Inscription du code temporel (p. 71)/Enregistrement du point zéro (CCD-TR845E seulement) (p. 65)
- 18** Indicateur de prise de vues nocturnes (CCD-TR511E/TR640E/TR840E/TR845E seulement) (p. 44)
- 19** Indicateur d'horodatage (CCD-TR411E/TR412E/TR511E/TR640E/TR840E seulement) (p. 13)/Indicateur de la date (p. 60)/Code de données (CCD-TR845E seulement) (p. 30)
- 20** Indicateur de l'heure (p. 60)
- 21** Indicateurs d'avertissement (p. 114)
- 22** Voyant d'enregistrement (p. 14)
- 23** Indicateur de date ou heure (p. 60)/Compteur de bande (p. 16)/Code temporel RC (CCD-TR845E seulement) (p. 71)/Autodiagnostic (p. 98)/Temps restant de la batterie
- 24** Indicateur de code de données (CCD-TR845E seulement) (p. 30)
- 25** Indicateur de recharge complète (p. 9)
- 10** Windgeruis-indicator (WIND, alleen de CCD-TR840E/TR845E) (blz. 37)
- 11** Beeldstabilisatie-uitgeschakeld indicator (alleen de CCD-TR640E/TR840E/TR845E) (blz. 62)
- 12** Indicator voor handmatige scherpstelling (alleen de CCD-TR511E/TR640E/TR840E/TR845E) (blz. 49)
- 13** Bandloopfunctie-aanduiding (blz. 14)
- 14** Tijdcode-aanduiding (TC) (alleen de CCD-TR845E) (blz. 71)
- 15** Bandteller (blz. 16)/RC tijdcode-aanduiding (alleen de CCD-TR845E) (blz. 71)/Zelfdiagnose-aanduiding (blz. 99)/5-seconden opnamefunctie-indicator (blz. 19)
- 16** Indicator voor de resterende bandlengte

- 17** Indexindicator (blz. 66)/Datumzoek/doorloop-indicator (blz. 63)/Tijdcode-vastlegindicator (TIME CODE WRITE) (blz. 71)/Nulgeheugen-indicator (ZERO MEM) (alleen de CCD-TR845E) (blz. 65)
- 18** Nachtopname-indicator (NIGHTSHOT, alleen de CCD-TR511E/TR640E/TR840E/TR845E) (blz. 44)
- 19** Automatische datumopname-indicator (AUTO DATE, alleen de CCD-TR411E/TR412E/TR511E/TR640E/TR840E) (blz. 13)/Datum-aanduiding (blz. 60)/Opnamegegevenscode (alleen de CCD-TR845E) (blz. 30)
- 20** Tijdsaanduiding (blz. 60)
- 21** Waarschuwingsaanduidingen (blz. 114)
- 22** Opnamelampje (blz. 14)
- 23** Datum- of tijdsaanduiding (blz. 60)/Bandteller-aanduiding (blz. 16)/RC tijdcode-aanduiding (alleen de CCD-TR845E) (blz. 71)/Zelfdiagnose-aanduiding (blz. 99)/Resterende batterijspanningsindicator
- 24** Opnamegegevens-indicator (DC, alleen de CCD-TR845E) (blz. 30)
- 25** Volledig-opgeladen indicator (FULL) (blz. 9)

Si des indicateurs clignotent dans le viseur ou sur l'afficheur, contrôlez les points suivants:

♪♪... : Vous pouvez entendre un signal sonore quand BEEP est réglé sur ON.

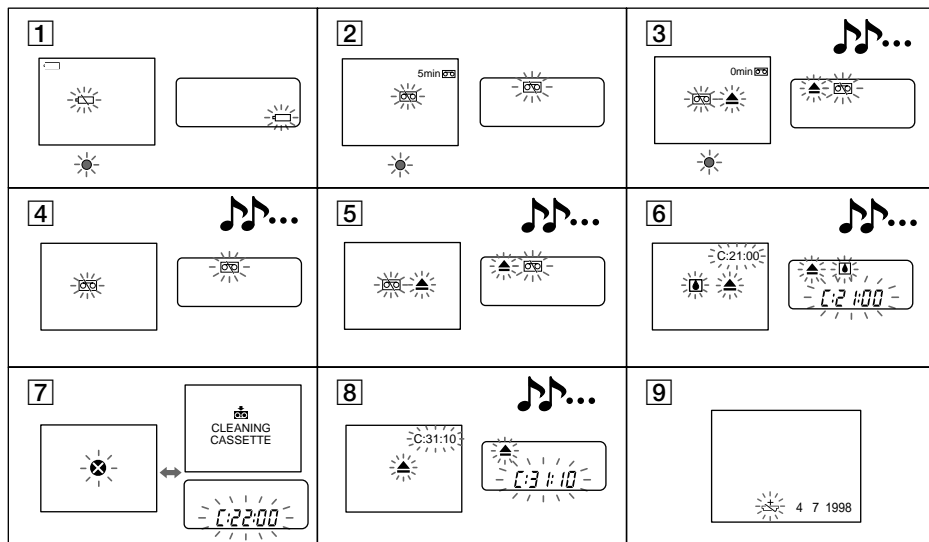
Als de onderstaande indicators en waarschuwinglampjes gaan knipperen in de zoeker of het uitleesvenster, controleert u dan de onderstaande punten:

♪♪... : Als in het instelmenu de BEEP instelling op "ON" staat, is er tevens een pieptoon hoorbaar.



1 La batterie est faible ou épuisée.
Clignotement lent: la batterie est faible.
Clignotement rapide: la batterie est épuisée.

2 La bande est presque terminée.
Clignotement lent

3 La cassette est terminée.
Clignotement rapide

4 Aucune cassette en place.

5 Le taquet de la cassette est rentré (rouge).

6 De l'humidité s'est condensée.

7 Les têtes vidéo sont sans doute sales.

8 Autre problème.
Utilisez l'autodiagnostic (p. 98).
Si l'affichage ne disparaît pas, contactez votre revendeur Sony ou un centre de réparation agréé Sony.

9 La pile au lithium est faible ou n'est pas en place.

1 Het batterijpak is zwak of uitgeput.
Langzaam knipperend: het batterijpak begint leeg te raken.
Snel knipperend: het batterijpak is leeg.

2 Het einde van de cassetteband is bijna bereikt.
(Als deze indicator langzaam knippert)

3 De cassetteband is afgelopen.
(Als deze indicator sneller gaat knipperen)

4 Er is geen cassette in de camcorder aanwezig.

5 Het wispreventienokje van de cassette is uitgeschoven (een rood vlakje is zichtbaar)

6 Er is vocht in de camcorder gecondenseerd.

7 Waarschijnlijk zijn de videokoppen vuil.

8 Er is sprake van storing in het apparaat.
Gebruik de zelfdiagnosefunctie (zie blz. 99)
Kunt u het probleem niet zo verhelpen dat de aanduiding verdwijnt, raadpleeg dan a.u.b. uw Sony handelaar of een plaatselijke erkende Sony onderhoudsdienst.

9 De lithiumbatterij is bijna leeg of niet in de camcorder aanwezig.

Index

- A, B**
ANTI GROUND SHOOTING 19
Autodiagnostic 98
Autofocus 50
Balayage des dates 65
Bandoulière 110
Batterie de voiture 32
- C, D**
Code de données 30
Code temporel 35, 71
Code temporel RC 71
Compensation de contre-jour 40
Compteur de bande 16
COUNTER RESET (remise à zéro du compteur) 16
Courant secteur 31
DATE/TIME (date/heure) ... 30
DEMO (démonstration) 38, 110
DISPLAY (affichage des indicateurs) 27
DNR (réducteur de bruit) 39
- E**
EDIT (montage) 39
EDITSEARCH (recherche de point de montage) 22
Exposition 53
- F, G, H**
FADER (fondu) 41
Guide de dépannage 92
- I, J, K, L**
Index 66
LANC (prise de commande à distance) 107
Lecture en sens arrière 28
- M, N**
Mémorisation du point zéro 59, 65
Menu 34
Mise au point de l'oculaire ... 15
Mise au point manuelle 49
Mode d'attente 14
Mode d'enregistrement 37
Mode grand écran 45
Montage 73
Nettoyage des têtes vidéo ... 86
NIGHTSHOT (prise de vues nocturne) 44
- O, P**
ORC (réglage optimal) 61
Pause de lecture 28
PICTURE EFFECT (effet pictural) 51
Pied photographique 21
Pile au lithium 74
Prise de commande à distance (LANC) 107
Prise de vues 14
Prise MIC (microphone) 107
PROGRAM AE (Exposition automatique) 47
- Q, R**
Raccordements pour la lecture 24
Recharge de la batterie 9
Recherche d'après la date 63
Recherche visuelle 28
Réglage de l'horloge 78
Rembobinage 26
Revue d'enregistrement 22
- S**
Signal sonore 16
Son AFM HiFi 39, 80
Sources d'alimentation 31
STEADYSHOT (stabilisateur) 62
- T, U, V**
TBC (suppression du tremblement de l'image) 39
Titre 55
- W, X, Y, Z**
WIND (réducteur de bruit du vent) 37
WORLD TIME (réglage de l'heure par décalage horaire) 78
Zoom 17
Zoom électrique 17
Zoom numérique 17

Index

A, B

| | |
|--|--------|
| Aansluitingen voor weergave | 24 |
| AFM Hi-Fi geluid | 39, 80 |
| Afstandsbedieningsaansluiting (LANC) | 107 |
| ANTI GROUND SHOOTING druktoets-stand | 19 |
| Auto-accu | 32 |
| Automatische scherpstelling | 50 |
| BACKLIGHT toets | 40 |
| Bandteller | 16 |
| Beeldeffecten | 51 |
| Beeldstabilisatie (STEADYSHOT) | 62 |
| BEEP functie | 16 |
| Belichtingsprogramma's (PROGRAM AE) | 47 |
| Belichtingsregeling | 53 |
| Breedbeeld-opnamefunctie .. | 45 |

C, D

| | |
|---------------------------------|---------|
| Camera-opname | 14 |
| COUNTER RESET toets | 16 |
| DATA CODE opnamegegevens | 30 |
| Data-doorloopfunctie | 63 |
| DATE/TIME toets | 30 |
| Datum-zoekfunctie | 63 |
| Demonstratie | 38, 110 |
| Digitale zoomfunctie | 18 |
| DISPLAY toets | 27 |
| DNR storingsonderdrukking | 39 |

E, F

| | |
|------------------------------------|----|
| EDIT montagefunctie | 39 |
| EDITSEARCH montage-zoektoets | 22 |
| FADER toets | 41 |

G, H, I

| | |
|------------------------------|----|
| Handmatige scherpstelling .. | 49 |
| In/uit-faden | 41 |
| In/uit-zoomen | 17 |
| Indexfuncties | 66 |
| InfoLITHIUM batterij | 83 |

J, K, L

| | |
|--|-----|
| Keuzemenu | 34 |
| Klok gelijkzetten | 78 |
| LANC afstandsbedieningsaansluiting | 107 |
| Lichtnetvoeding | 30 |
| Lithiumbatterij | 74 |

M, N

| | |
|------------------------------------|--------|
| Menusysteem | 34 |
| MIC microfoonaansluiting . | 107 |
| Monteren van video-opnamen | 73 |
| NIGHTSHOT nachtopnamefunctie | 44 |
| Nulpunt-terugkeer | 59, 65 |

O, P, Q, R

| | |
|--|----|
| Opladen van een batterijpak .. | 8 |
| Opnamegegevens | 30 |
| Opnamecontrolefunctie | 22 |
| Opnamepauzestand | 14 |
| Opnamesnelheid | 35 |
| ORC bandcontrole | 62 |
| PROGRAM AE belichtingsprogramma's | 47 |
| RC tijdcode | 72 |
| Reinigen van de videokoppen | 86 |

S, T, U, V

| | |
|------------------------------------|--------|
| Schouderband | 110 |
| Snelspoel-zoekfunctie | 28 |
| STANDBY schakelaar | 14 |
| Statief, opstellen op | 21 |
| STEADYSHOT beeldstabilisatie | 62 |
| Stroomvoorziening | 31 |
| Tegenlicht | 40 |
| Terugspoelen | 26 |
| Terugwaartse weergave | 28 |
| Tijdbasis-correctie (TBC) | 39 |
| Tijdcode | 35, 71 |
| Titelfuncties | 55 |
| Verhelpen van storingen | 92 |

W, X, Y, Z

| | |
|--|----|
| Waarschuwingstonen | 16 |
| Weergave op TV-scherm | 24 |
| Weergave-pauzestand | 28 |
| WIND ruisonderdrukking ... | 37 |
| WORLD TIME (tijdzone-instelling) | 78 |
| Zelfdiagnose-aanduidingen . | 99 |
| Zoeker scherpstellen | 15 |
| Zoom snelheid | 18 |