

PHILIPS



VCR

VIDEO CASSETTE RECORDER

VR 733



PHILIPS

Pick location 4A3-F24-H1	Item 1026	Invoice number 595578-0001	Wave 03	Sort location 08-001
Cust. code	Quantity 1			
Stock 1958	Invoice and ship to 380737 170866	Order 270498	Date 18.1	
Qty. SPQ 1	Service code 4822 736 53383	Description DIRECTIONS FOR USE		SPQ 1
<p>... <i>Te copieren</i></p>		Made in:		

BEDIENUNGSANLEITUNG VR 733

Herzlichen Glückwunsch! Sie besitzen mit diesem Videorecorder (VCR) eines der fortschrittlichsten und bedienungsfreundlichsten Geräte auf dem Markt.

Aber darf ich mich erst einmal vorstellen: Ich bin Philip. Ich möchte Ihnen dabei helfen, Ihren neuen Videorecorder kennenzulernen.

Natürlich können Sie es kaum erwarten, Ihren Videorecorder in Betrieb zu nehmen. Es lohnt sich aber, die Bedienungsanleitung durchzulesen. So lernen Sie mit dem Gerät problemlos umzugehen. Egal welche Tasten Sie betätigen, Sie können dadurch keine Beschädigung des Gerätes verursachen und daher unbesorgt die Bedienung üben.



INHALT

1. ÜBERSICHT TASTEN, BEDIENELEMENTE, BUCHSEN	4
Die Fernbedienung	4
Die Videorecorder-Rückseite	5
Die Videorecorder-Vorderseite	6
Sicherheitshinweise, Vorsichtsmaßnahmen	8
2. INSTALLATION. WIE INSTALLIERE ICH DEN VIDEORECORDER ?	10
Wie lege ich die Batterien in die Fernbedienung ?	10
Wie stelle ich die Uhr auf der Fernbedienung ein ?	10
So schließen Sie Ihren Videorecorder an	11
Anschluß an die Netzspannung	12
Einige Hinweise für den Betrieb	12
Anschluß an die Antenne	12
Anschluß an das Fernsehgerät	13
Anschluß an einen anderen Videorecorder	13
Anschluß an einen Dekoder	14
Anschluß an die Stereo-Anlage	14
Notausstieg	15
Anzeigesprache, Uhrzeit und Datum einstellen	15

3. EINE BESPIELTE KASSETTE WIEDERGEHEN	17
Wie beseitige ich Bildstörungen ?	18
Schnelles Vorspulen und Rückspulen	19
Bildsuchlauf am Videorecorder	19
Die Jog/Shuttle Funktionen	20
Wie erkenne ich die Bandposition, an der sich das Band gerade befindet ?	22
Wie finde ich eine bestimmte Bandposition ?	24
Bandposition suchen	24
Das VHS-Index-Such-System ('VISS')	25
VISS-Suchlauf	26
VISS-Markierung manuell setzen oder löschen	27
Bildschärfeeinstellung	28
Wahl der Tonspur	28
4. SPEICHERN VON FERNSEHPROGRAMMEN	29
Automatischer Programmsuchlauf	29
Sender ordnen	30
Manuelle Suche	32
Direkte Kanalwahl	34
Kabelfernsehen mit Sonderbelegung	37
Dämpfungsschalter L/H	37
5. WIE KANN ICH DIREKT AUFNEHMEN ?	38
Die Langspielfunktion	40
HiFi-Stereoempfang	40
Die Aufnahmesperre	41
Der Assemble-Schnitt	41
6. WIE KANN ICH AUFNAHMEN PROGRAMMIEREN ?	42
Was ist 'Programme Delivery Control' (PDC) und 'Video-Programm-System' (VPS) ?	43
HEUTE-Programmierung am Videorecorder	44
Wie kann ich eine HEUTE-Programmierung löschen ?	45
Programmieren mit TXT:VPT	46
Programmieren an der Fernbedienung	50
Eine täglich oder wöchentlich wiederkehrende Fernsehsendung programmieren	52
Wie kann ich eine TIMER-Aufnahme abbrechen ?	54
Wie kann ich einen TIMER-Block prüfen oder korrigieren?	54
Wie kann ich einen TIMER-Block löschen ?	55



7. WEITERE AUFNAHMEMÖGLICHKEITEN	56
Nachvertonen (Audio-dubbing)	56
Nur-Ton-Aufnahme (Audio)	58
Simultan-Aufnahme	59
Synchrones Überspielen (Synchro-Edit)	60
Extern gesteuerte Aufnahme	62
Aufnahme von einem anderen Videorecorder	63
8. BESONDERHEITEN UND EXTRAS IHRES VIDEORECORDERS	64
TXT-Dekoder. TXT lesen mit dem Videorecorder	64
Wie kann ich TXT lesen ?	64
Kann ich meine 'Vorzugsseiten' speichern ?	66
Wie kann ich meine 'Vorzugsseiten' aufrufen ?	66
Die automatische Korrektur der TXT-Uhrzeit im Videorecorder	67
Wie kann ich TXT-Untertitel aufnehmen ?	67
TXT vorübergehend abschalten	67
Die Schrift vergrößern	68
'Verdeckte' Informationen aufrufen	68
TXT blättert automatisch um	69
Tuner-Betrieb. Ihr Videorecorder als erweitertes Fernsehgerät	70
View-Mode (Ansicht-Betrieb)	71
Die TV Monitorfunktion	71
Automatische Abschaltung	72
Kindersicherung	72
Anzeige des Programmnamens	73
VCR 1/VCR 2 Umschaltung	73
Der neue Breitwandstandard 16:9	74
Wiedergabe über das Antennenkabel	75
Den eingebauten Modulator abschalten	77
9. BEVOR SIE DEN TECHNIKER RUFEN	78
10. TECHNISCHE DATEN, ZUBEHÖR	79



1. ÜBERSICHT TASTEN, BEDIENELEMENTE, BUCHSEN

Hier sind alle Tasten und Buchsen, die Sie auf der Fernbedienung und dem Videorecorder finden, übersichtlich aufgelistet.

Genaue Erläuterungen zu den Funktionen finden Sie in den entsprechenden Kapiteln.

Die Fernbedienung

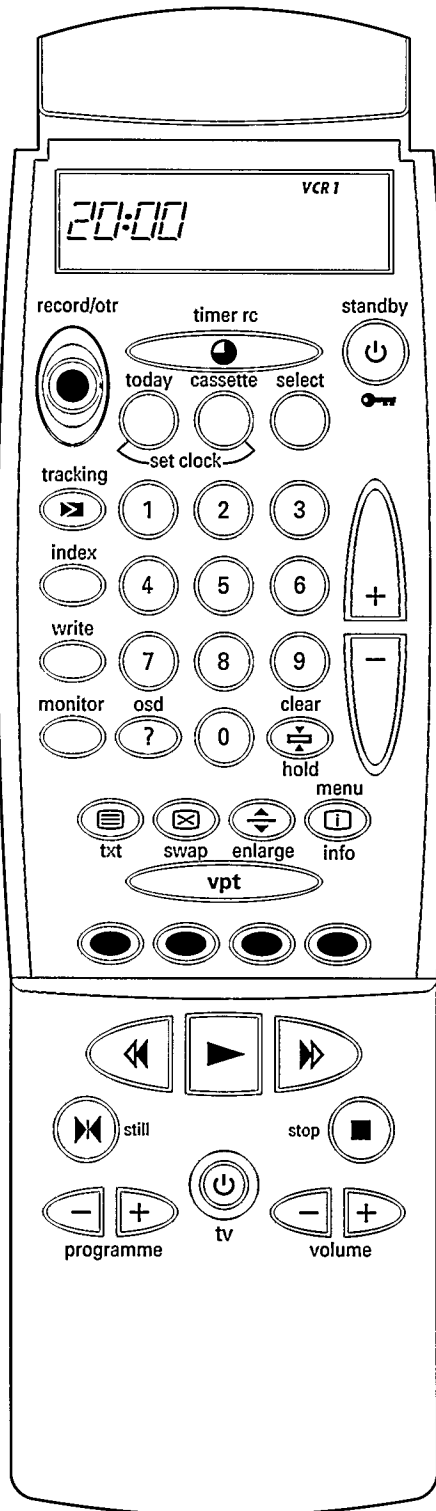

Öffnen Sie die Abdeckklappe der Fernbedienung !

- RECORD / OTR** Aufnahme
- TIMER RC** TIMER-Programmierung an der Fernbedienung
- STANDBY** Abschalten/Kindersicherung
- TODAY** HEUTE-Programmierung
- CASSETTE** Bandlängenwahl
- SELECT** Funktionswahl
- SET CLOCK** Ureinstellung Fernbedienung (die Tasten **TODAY** und **CASSETTE** gleichzeitig).
- TRACKING** Auto-Tracking, Feinabstimmung
- 0 - 9** Zifferntasten
- +** Aufwärts/Plus
- Abwärts/Minus
- INDEX** VISS Suchfunktion
- WRITE** VISS Markierung setzen
- MONITOR** TV Monitorfunktion
- OSD ?** TXT-verborgene Informationen
- CLEAR / HOLD** Rückstellen/Löschen und TXT-Seitenstop
- TXT** TXT-ein/aus
- SWAP** TXT-aus (vorübergehend)
- ENLARGE** TXT-doppelte Schrifthöhe
- MENU / INFO** Menü-Taste und TXT-Inhaltsverzeichnis
- VPT** TXT-Programmierung (VPT)
- TXT-Sondertasten: ROT, GRÜN, GELB, BLAU**
- ←←** Rückspulen/Bildsuchlauf rückwärts
- ▶** Wiedergabe
- ▶▶** Vorspulen/Bildsuchlauf vorwärts
- ▶▶ STILL** Standbild, Einzelbild-Fortschaltung
- STOP** Stop/Pause



Zusätzliche TV-Funktionen

(nur bei Fernsehgeräten mit gleichem Fernsteuercode):

TV PROGRAMME -/+ TV-Programm -/+

TV VOLUME -/+ TV-Lautstärke -/+

TV TV ein/abschalten

Hinweis:

* Wenn Sie die Tasten **TV PROGRAMME -** und **+** gleichzeitig drücken, können Sie (bei entsprechend ausgestatteten Fernsehgeräten) die Programmnummer 'AV' (EXT 1) direkt aufrufen.

Die Videorecorder-Rückseite

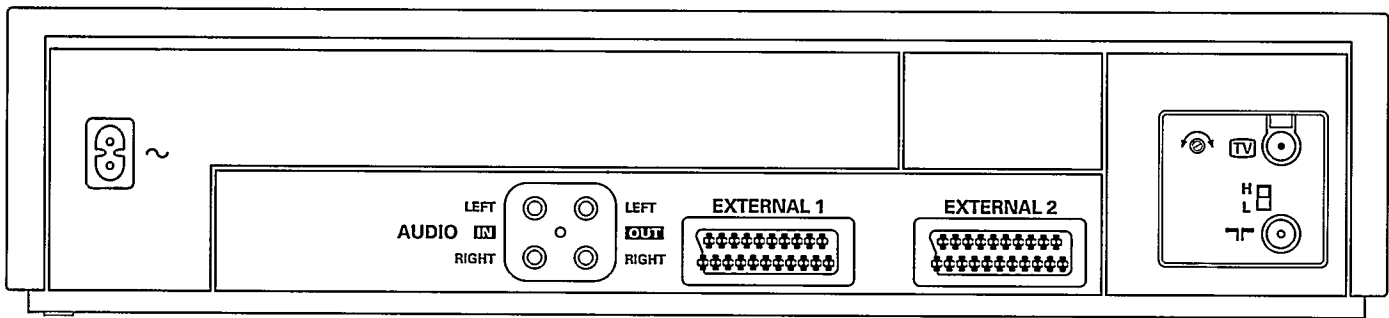

Netzbuchse

Antennen-Ausgangsbuchse

Antennen-Eingangsbuchse

EXTERNAL 1 Euro-AV-Anschluß 1 (Scart)

EXTERNAL 2 Euro-AV-Anschluß 2 (Scart)

Kanaleinsteller

L/H Dämpfungsschalter

AUDIO IN RIGHT Audio-Eingang, Kanal rechts

AUDIO IN LEFT Audio-Eingang, Kanal links

AUDIO OUT RIGHT Audio-Ausgang, Kanal rechts

AUDIO OUT LEFT Audio-Ausgang, Kanal links

Die Videorecorder-Vorderseite

Vier Leuchtanzeigen:

- RECORD** Aufnahme
- TIMER SET** Timer aktiviert
- STEREO** Stereoton-Empfang
- ON / STANDBY** grün = Videorecorder ein

- JOG ON** Einzelbild-Bildsuchlauffunktion ein/aus
- ⊖+** Einzelbild-/Bildsuchlaufknopf (Jog/Shuttle)

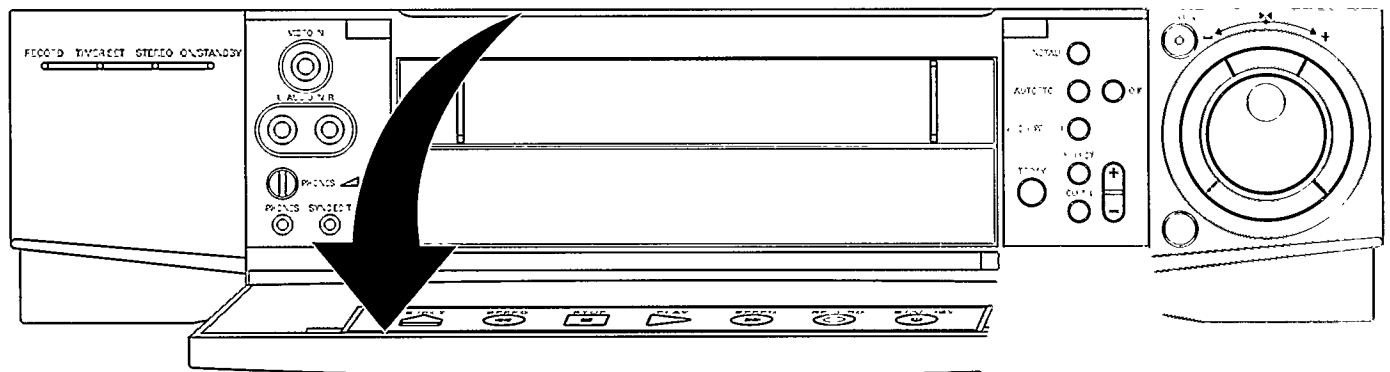
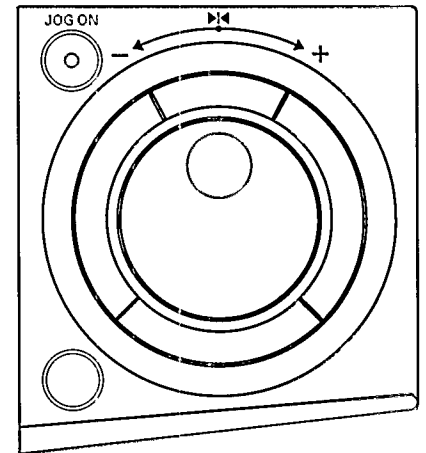

- INSTALL** Installation
- AUTOSTORE** Automatischer Sendersuchlauf
- O.K.** Bestätigungstaste
- PROG. PRESET** Programme ordnen
- TODAY** HEUTE-Programmierung
- SELECT** Funktionswahl
- CLEAR** Rückstellen/Löschen
- / +** VCR-Programme minus/plus

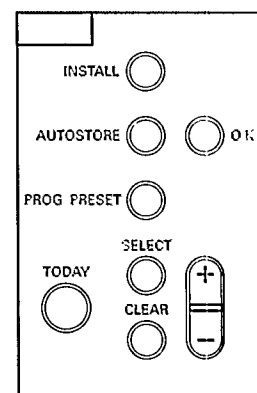

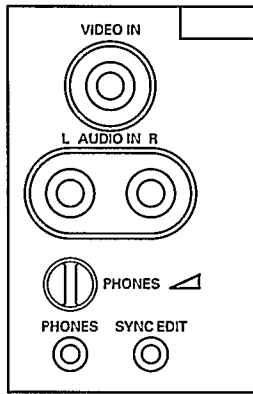

- VIDEO IN** Bild-Eingangsbuchse
- L AUDIO IN R** Ton-Eingangsbuchsen
- PHONES** Kopfhörer-Lautstärkeeinsteller
- PHONES** Kopfhörerbuchse
- SYNC EDIT** Schnittsteuerungsbuchse

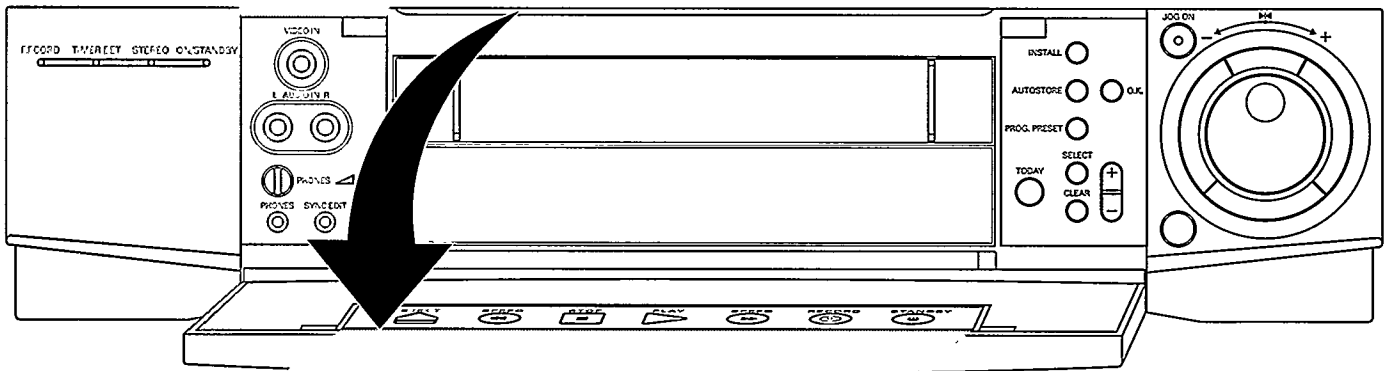

- EJECT** Kassettenauswurf
- SPEED** Vorspulen
Bildsuchlauf vorwärts
- STOP** Stop/Pause
- PLAY** Wiedergabe
- SPEED** Rückspulen
Bildsuchlauf rückwärts
- RECORD** Aufnahme/OTR
- STANDBY** Abschalten



Sicherheitshinweise

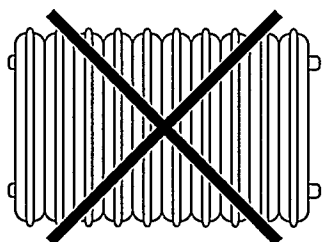

- Der Hersteller übernimmt keine Haftung für Schäden, die dadurch entstanden sind, daß der Videorecorder nicht in Übereinstimmung mit den nationalen Garantiebedingungen oder Sicherheitsvorschriften benutzt wurde.
- Prüfen Sie zunächst, ob die auf dem Typenschild an der Rückseite des Videorecorders angegebene Netzspannung mit der örtlichen Netzspannung übereinstimmt.
- Gefährliche Hochspannung im Gerät! Nicht öffnen! Das Gerät enthält keine Teile, die vom Kunden repariert werden können. Wenn der Videorecorder an der Netzspannung angeschlossen ist, sind ständig Teile des Gerätes in Betrieb. Um den Videorecorder ganz auszuschalten, muß der Netzstecker aus der Steckdose gezogen werden.
- Achten Sie darauf, daß die Luft ungehindert durch die Belüftungsöffnungen des Videorecorders strömen kann. Stellen Sie den Videorecorder nicht auf weiche Flächen.
- Schützen Sie das Gerät vor Regen und Feuchtigkeit. Achten Sie darauf, daß keine Gegenstände oder Flüssigkeiten in das Gerät gelangen. Ist Flüssigkeit eingedrungen, sofort den Netzstecker des Videorecorders ziehen und den Kundendienst zu Rate ziehen.
- Stellen Sie das Gerät nicht in der Nähe einer Wärmequelle (Heizkörper usw.) auf.
- **Warnung!** Lithium-Batterie.
Bei unsachgemäßem Eingriff Explosionsgefahr.
Darf nur von Personen mit Fachkenntnissen ausgewechselt werden (wie in der Service-Dokumentation beschrieben).

Vorsichtsmaßnahmen

- Der Videorecorder sollte nicht unmittelbar nach dem Transport von einem kalten in einen warmen Raum bzw. umgekehrt oder bei extrem hoher Luftfeuchtigkeit benutzt werden.
Warten Sie nach dem Auspacken des Videorecorders mindestens drei Stunden mit der Installation des Gerätes, damit das Gerät sich akklimatisieren kann.



- Stellen Sie den Videorecorder nicht in der Nähe von Geräten auf, die starke Magnetfelder erzeugen (z.B. Motoren, Lautsprecher, Transformatoren).
- Benutzen Sie den Videorecorder nicht in staubigen Räumen oder an Stellen, wo er Schwingungen ausgesetzt ist. Wir empfehlen, das Gerät während starker Gewitter (Blitzschlag) von Netz und Antenne  zu trennen.
- Zwischen dem Videorecorder und dem Fernsehgerät müssen vertikal mindestens 20 cm frei bleiben.
- Werden Finger oder Fremdkörper in das Kassettenfach gesteckt, kann die Mechanik beschädigt werden. Achten Sie darauf besonders bei Kindern.
- Wenn Sie den Videorecorder transportieren müssen, nehmen Sie die Kassette aus dem Kassettenfach und vermeiden Sie starke Stöße.

Dieser Videorecorder arbeitet nach dem VHS-Kassettenstandard. Verwenden Sie nur Markenkassetten mit nebenstehenden VHS-Zeichen. Wir empfehlen Ihnen PHILIPS VHS-Videokassetten, damit Sie die Bildqualität Ihres Videorecorders optimal nutzen können.

Diese Bedienungsanleitung ist auf chlorfrei produziertem Papier gedruckt. Das hilft unsere Umwelt zu schonen. Verbrauchte Alt-Batterien der Fernbedienung gehören nicht in den Hausmüll. Geben Sie die Batterien bei entsprechenden Sammelstellen ab.

Beachten Sie bitte, daß die Verpackungsrücknahme im Rahmen der Aktion 'GRÜNER PUNKT' derzeit **nur** in einigen europäischen Ländern erfolgt.

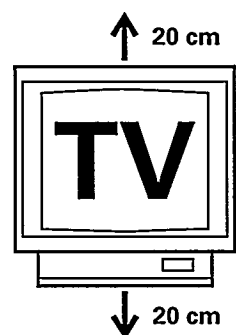
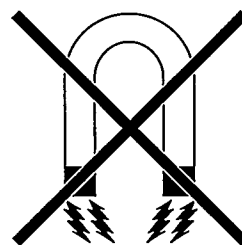

2. INSTALLATION. WIE INSTALLIERE ICH DEN VIDEORECORDER ?

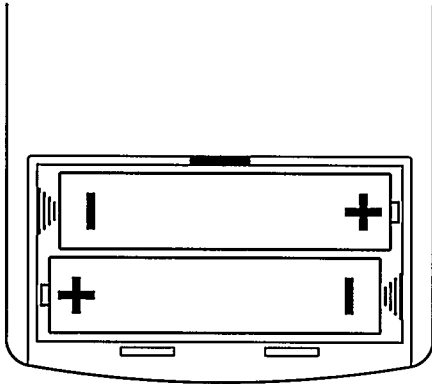

Wie lege ich die Batterien in die Fernbedienung ?

- 1 Nehmen Sie den Deckel auf der Rückseite der Fernbedienung ab.
- 2 Legen Sie die Batterien, wie im Batteriefach angegeben, ein. Schließen Sie den Deckel wieder.

Hinweis:

* Verwenden Sie keine aufladbaren Batterien (Akku) für diese Fernbedienung.

Wie stelle ich die Uhr auf der Fernbedienung ein ?

Ist die Uhr nicht eingestellt (z.B. nach einem Batteriewechsel), blinken die Daten im Anzeigefeld der Fernbedienung.

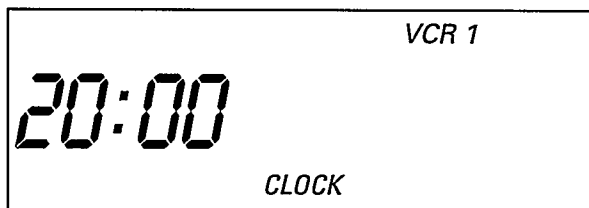

- 1 Drücken Sie die Taste **SET CLOCK** (die Tasten **TODAY** und **CASSETTE** gemeinsam) der Fernbedienung. Im Anzeigefeld der Fernbedienung erscheinen '20:00', sowie blinkend 'CLOCK' und 'VCR 1'.

- 2 Jetzt stellen Sie die genaue Uhrzeit mit der Taste **+** oder **-** ein, oder verwenden Sie dazu auch die Zifferntasten **0-9**. Die Uhr läuft erst weiter, wenn Sie Schritt 3 ausführen.

Wenn Sie die angezeigten Daten nicht ändern wollen, drücken Sie die Taste **STANDBY** der Fernbedienung.

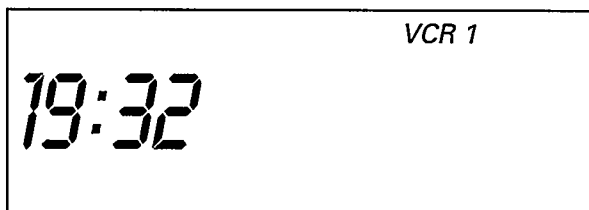

- 3 Drücken Sie abschließend nochmals die Taste **SET CLOCK** (die Tasten **TODAY** und **CASSETTE** gemeinsam) der Fernbedienung.



So schließen Sie Ihren Videorecorder an

Detaillierte Erklärungen zu dieser Übersicht finden Sie in den nächsten Abschnitten.

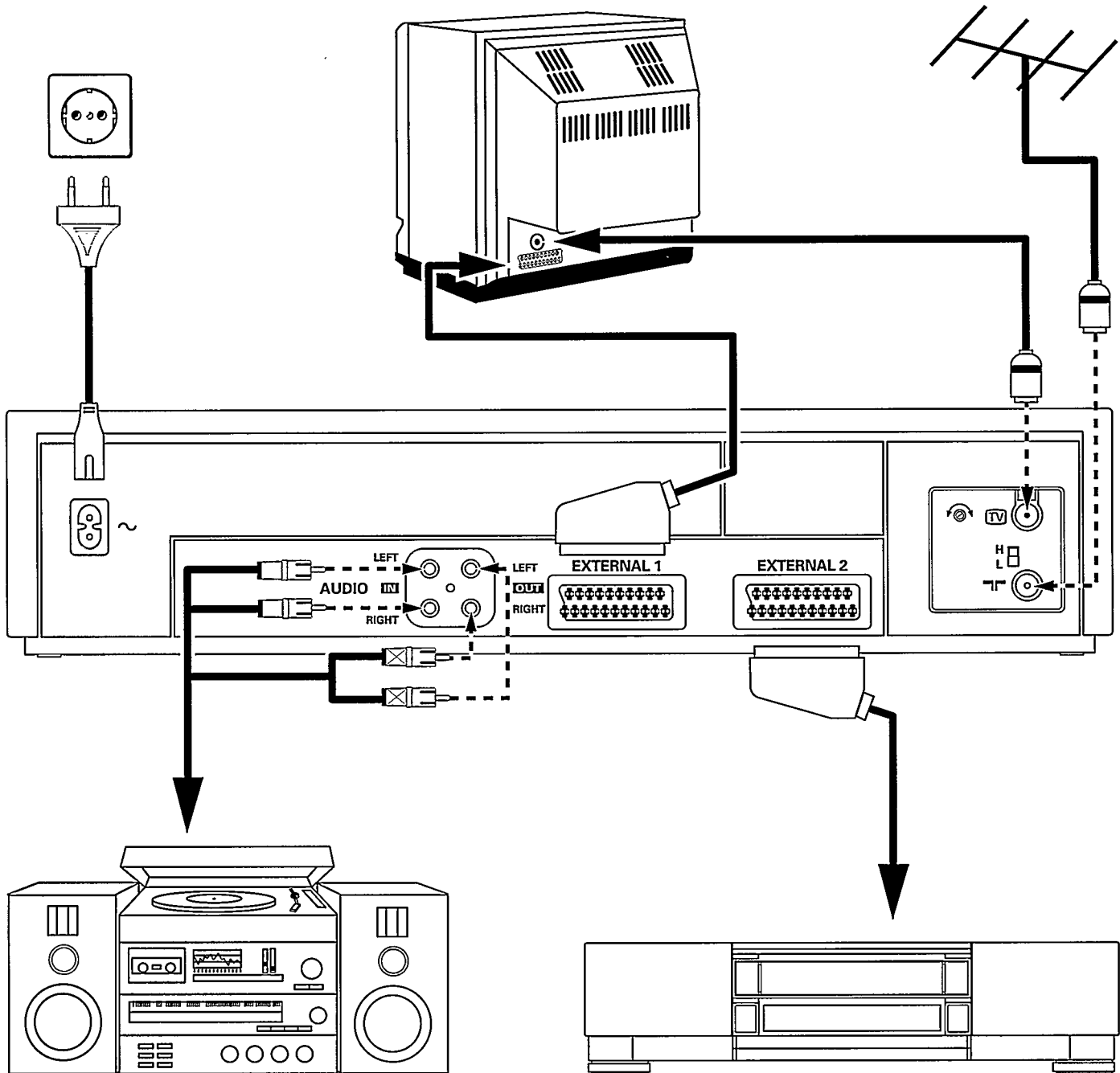

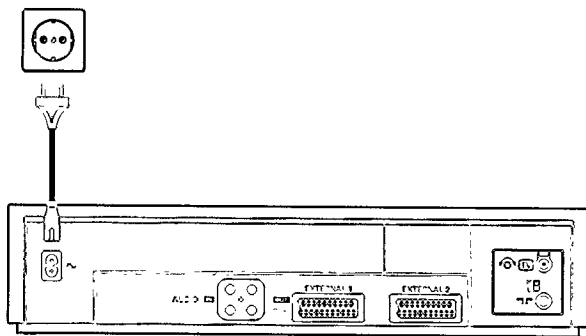



Anschluß an die Netzspannung

- 1 Stecken Sie die Gerätekupplung des Netzkabels in die Netzbuchse  an der Rückseite des Videorecorders.
- 2 Stecken Sie den anderen Stecker des Netzkabels in die Steckdose.

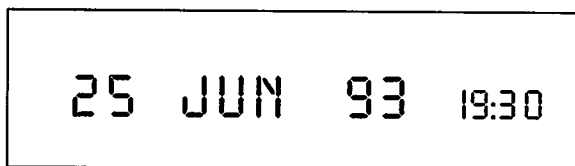
Und jetzt noch einige Hinweise für den Betrieb





- Lassen Sie den Videorecorder ständig am Netz angeschlossen, damit programmierte Aufnahmen und der Fernsehbetrieb möglich sind. Der benötigte Energieverbrauch ist gering.
- Zum Einschalten braucht man keine eigene Taste. Der Videorecorder schaltet sich beim Einschieben einer Kassette oder nach Drücken einer beliebigen Bandlauf-taste (z.B. ) ein.
- Wenn Sie den Videorecorder mit der Taste  abgeschaltet haben, erscheint im Anzeigefeld das Datum und die aktuelle Uhrzeit, z.B. '25 JUN 93 19:30'.

Anschluß an die Antenne

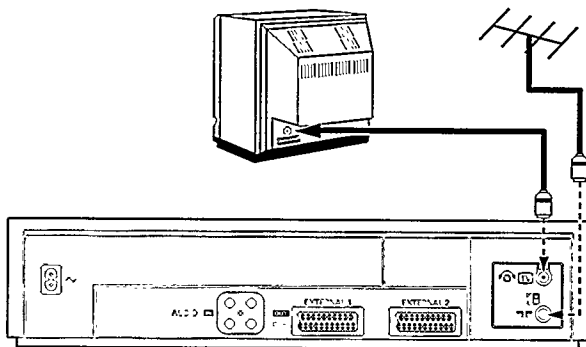
Ihr Videorecorder ist ein 'Fernsehgerät ohne Bildschirm'. Deshalb müssen Sie ihn einerseits mit der Antenne verbinden, andererseits mit dem Fernsehgerät. Nur dann können Sie aufnehmen und bespielte Kassetten wiedergeben.



- 1 Ziehen Sie den Stecker des Antennenkabels aus dem Fernsehgerät. Stecken Sie ihn in die Buchse  an der Rückseite des Videorecorders.
- 2 Verbinden Sie mit dem mitgelieferten Antennenkabel die Buchse  des Videorecorders mit der Antennen-Eingangsbuchse des Fernsehgerätes.

Beide Geräte sind nun an der Antenne angeschlossen.



Anschluß an das Fernsehgerät

Wenn Ihr Fernsehgerät **keine Euro-AV-Buchse** hat, lesen Sie bitte **nicht hier** sondern im Kapitel 8 'Besonderheiten und Extras' weiter. Im Abschnitt 'Wiedergabe über das Antennenkabel' finden Sie weitere Informationen.

- ❶ Stecken Sie den einen Stecker des mitgelieferten Euro-AV-Kabels in die orange Euro-AV-Buchse **EXTERNAL 1** an der Rückseite Ihres Videorecorders. Den anderen Stecker verbinden Sie mit dem Fernsehgerät.
- ❷ Viele moderne Fernsehgeräte schalten sich mit Hilfe dieser Kabelverbindung bei Wiedergabe vom Videorecorder automatisch auf die Programmnummer 'EXT' (External) oder 'AV' (Audio/Video) um.

Bei älteren Fernsehgeräten wählen Sie am Fernsehgerät zur Wiedergabe die Programmnummer 'EXT', '0' oder 'AV'. Die Erklärung darüber finden Sie in der Bedienungsanleitung Ihres Fernsehgerätes.
Nun ist Ihr Videorecorder an das Fernsehgerät **fertig** angeschlossen.

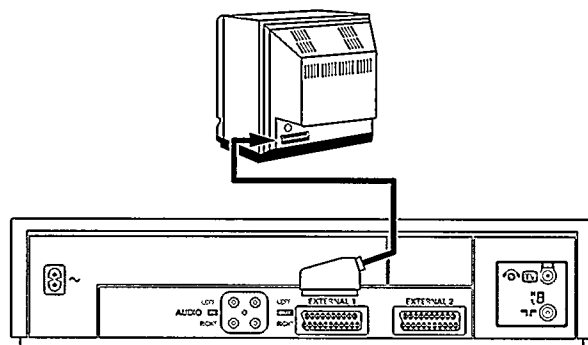

Anschluß an einen anderen Videorecorder

Dieser Videorecorder hat zwei Euro-AV-Buchsen. An die Euro-AV-Buchse **EXTERNAL 2** wird ein Zweitgerät z.B. ein zweiter Videorecorder, ein Satellitenempfänger oder ein CD-Videospieler angeschlossen.

- ❶ Verbinden Sie mit einem Euro-AV-Kabel diesen Videorecorder (Buchse **EXTERNAL 2**) und das Zweitgerät.

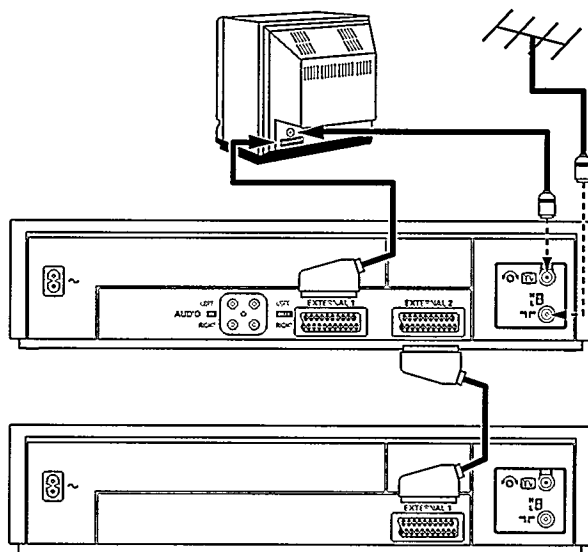

Anschluß an einen Dekoder

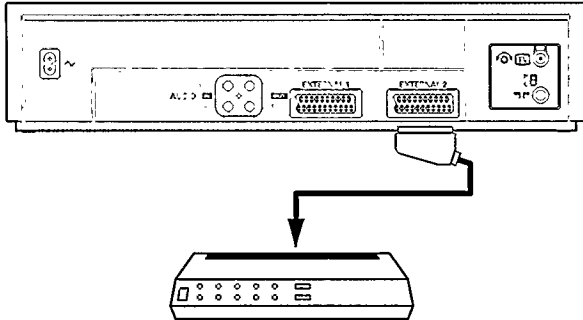

Einige Sendeanstalten senden kodierte Fernsehsignale, die nur mit einem gekauften oder geliehenen Dekoder gesehen werden können. Sie können an diesen Videorecorder einen solchen Dekoder (Descrambler) anschließen.

- 1 Schließen Sie den Dekoder mit einem Euro-AV-Kabel an den Videorecorder (Buchse **EXTERNAL 2**) an. Die Beschreibung der Fernsehprogrammsspeicherung mit 'Dekoder' finden Sie im Kapitel 4 'Speichern von Fernsehprogrammen'.

Hinweis:

- * Haben Sie am Videorecorder und am Fernsehgerät verschiedene Fernsehprogramme eingestellt, können Sie den Dekoder nur für eines davon verwenden.
- * Wählen Sie am Videorecorder eine Programmnummer, die Sie beim Fernsehprogrammsspeichern mit der Funktion 'DEKODER' verknüpft haben. Der Videorecorder verwendet dann automatisch den Dekoder.
- * Fragen Sie beim Kauf des Dekoders nach der richtigen Kanalnummer der Sendeanstalt. Das erleichtert Ihnen die spätere Installation.

Anschluß an die Stereo-Anlage

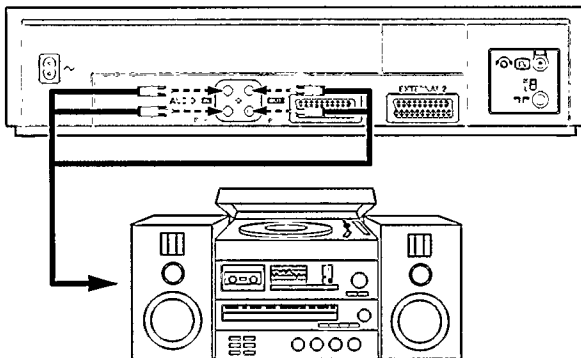

Verbinden Sie mit einem Audiokabel die Buchsen **AUDIO IN** mit den entsprechenden Ausgangsbuchsen am Audio-Verstärker.

Verbinden Sie die Buchsen **AUDIO OUT** mit den entsprechenden Eingangsbuchsen am Audio-Verstärker. Die Kabel erhalten Sie im Fachhandel.



Notausstieg

Der Videorecorder und die Fernbedienung haben einen 'Notausstieg'. Sie können jede Funktion mit der Taste **STANDBY** abbrechen. Immer wenn Sie Bedienprobleme haben, können Sie so leicht abbrechen und neu beginnen. Sie können unbesorgt die Bedienung üben. Egal welche Tasten Sie betätigen, Sie können dadurch keine Beschädigung des Gerätes verursachen.

Anzeigesprache, Uhrzeit und Datum einstellen

- 1 Schalten Sie den Videorecorder mit der Taste **STANDBY** ab und drücken Sie die Taste **INSTALL**. Die Tasten befinden sich hinter bzw. in der Klappe rechts auf der Gerätefront.
- 2 Schalten Sie das Fernsehgerät ein und wählen Sie die Programmnummer für den Videorecorder.

Am Fernsehgerät erscheint das Testbild, am Videorecorder die nebenstehende Anzeige.

- 3 Drücken Sie nun die Taste **O.K.** am Recorder. Wählen Sie mit der Taste **-** oder **+** die gewünschte Anzeigesprache, z.B. 'DEUTSCH' und bestätigen Sie diese mit der Taste **O.K.**
- 4 In diesem Schritt können Sie das Bildschirmformat Ihres Fernsehgerätes auswählen. Benutzen Sie ein Fernsehgerät mit normalem Bildformat, dann bestätigen Sie mit der Taste **O.K.** die Angabe '4:3'. Besitzen Sie eines der neuen Breitwandfernsehgeräte, schalten Sie mit der Taste **SELECT** auf Format '16:9' um. Drücken Sie anschließend zur Bestätigung die Taste **O.K.**

TESTBILD

DEUTSCH

4 X 3 TV

16 X 9 TV

Hinweis:

* Beachten Sie die Beschreibung im Kapitel 8 'Besonderheiten und Extras' im Abschnitt 'Der neue Breitwandstandard 16:9'.

UHRZEIT 18:58

JAHR 1993

MONAT 04

DATUM 02

- 5 Am Bildschirm des Fernsehgerätes erscheint jetzt eine Übersichtsseite für die Zeit- und Datumseingabe. Stellen Sie jetzt die aktuelle Uhrzeit ein. Verwenden Sie dazu die Tasten **0-9** der Fernbedienung.
- 6 Drücken Sie die Taste **O.K.**. Stellen Sie die aktuelle Jahreszahl ein.
- 7 Drücken Sie erneut die Taste **O.K.**. Stellen Sie den aktuellen Monat ein.
- 8 Drücken Sie erneut die Taste **O.K.**. Stellen Sie das aktuelle Tagesdatum ein.
- 9 Drücken Sie erneut die Taste **O.K.**. Nun sind die Einstellungen abgeschlossen.





3. EINE BESPIELTE KASSETTE WIEDERGEHEN

Im Kapitel 2 haben Sie den Videorecorder an das Fernsehgerät angeschlossen. Nun ist die Wiedergabe einer Kassette ganz einfach und problemlos. Wollen Sie gleich etwas aufnehmen, lesen Sie zuerst Kapitel 4 und 5.

- ❶ Schalten Sie das Fernsehgerät ein.
Es gibt viele moderne Fernsehgeräte, die sich bei Wiedergabe vom Videorecorder **automatisch** auf die Programmnummer des Videorecorders **umschalten**. Das funktioniert aber nur, wenn Sie den Videorecorder über ein Euro-AV-Kabel mit dem Fernsehgerät verbunden haben. Ansonst wählen Sie am Fernsehgerät die Programmnummer, die Sie für die Wiedergabe des Videorecorders vorgesehen haben.
- ❷ Schieben Sie die Kassette mit dem Titeletikett zu Ihnen zeigend gerade in das Kassettenfach. Das Fenster muß dabei nach oben zeigen.

Drücken Sie gegen die Kassettenmitte, bis die Kassette automatisch eingezogen wird. Durch das Einlegen der Kassette wird der Videorecorder automatisch eingeschaltet. VHS-Kassetten können Sie nur auf einer Seite bespielen bzw. wiedergeben.

- ❸ Drücken Sie die Wiedergabe-Taste . Im Anzeigefeld erscheint 'WIEDERGABE'.
- ❹ Wollen Sie die Wiedergabe unterbrechen, drücken Sie die Taste . Im Anzeigefeld erscheint 'PAUSE'.
- ❺ Wollen Sie die Kassette entnehmen, drücken Sie die Taste .

Hinweis:

- * Vor jeder Wiedergabe reinigt der Videorecorder automatisch die Videoköpfe. So bleibt die optimale Wiedergabequalität erhalten.
- * Bei der Wiedergabe von Langspiel-Aufnahmen schaltet der Videorecorder automatisch auf diese Geschwindigkeit um. Im Anzeigefeld erscheint 'LP'.

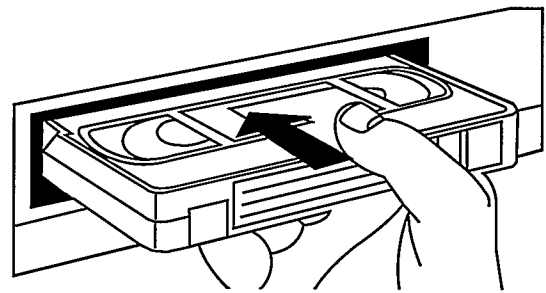
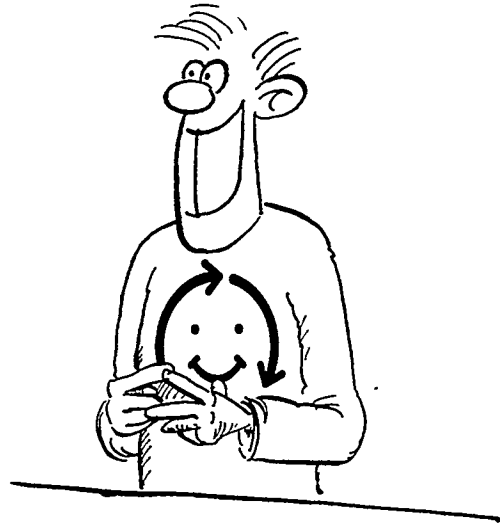



W I E D E R G A B E 1:30

PROG
1 ARD PAUSE 1:38

Wie beseitige ich Bildstörungen?

Bei jedem Einschub einer Kassette stellt der Videorecorder automatisch die richtige Spurlage (Tracking) ein.

Bei Fremdaufnahmen können Sie das automatisch gefundene Optimum eventuell noch folgendermaßen verbessern:

- 1 Drücken Sie die Taste  der Fernbedienung.
- 2 Drücken Sie die Taste  der Fernbedienung.
- 3 Drücken Sie die Taste  in dem Augenblick, in dem die Wiedergabequalität am besten ist. Diese Einstellung bleibt bis zur Entnahme der Kassette erhalten.





TRACKING  1:38



Schnelles Vorspulen und Rückspulen

- 1 Drücken Sie die Taste **STOP**.





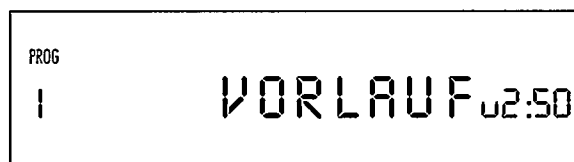

Drücken Sie die Taste  (Rückspulen) oder  (Vorspulen). Das Band wird im Schnellauf umgespult.

- 2 Drücken Sie die Taste **STOP**, wenn Sie das Umspulen unterbrechen wollen.



Bildsuchlauf

Sie können mit den Tasten auf der Fernbedienung oder am Videorecorder zwischen den Bildsuchgeschwindigkeiten vorwärts oder rückwärts wählen.

- 1 Drücken Sie die Taste .
- 2 Drücken Sie die Taste  oder  auf der Fernbedienung.
Die Wiedergabegeschwindigkeit ist:
9-fach rückwärts, 3-fach rückwärts, 1-fach rückwärts oder 2-fach vorwärts, 9-fach vorwärts.
- 3 Drücken Sie die Taste  oder  am Videorecorder.
Die Wiedergabegeschwindigkeit ist:
9-fach rückwärts oder 9-fach vorwärts.
- 4 Drücken Sie die Taste , damit die Wiedergabe normal weiterläuft.



Hinweis:

* Die Bildqualität ist beim schnellen Bildsuchlauf beeinträchtigt. Der Ton ist abgeschaltet. Dies ist jedoch kein Zeichen für eine Fehlfunktion.

Die Jog / Shuttle Funktionen

Am Videorecorder finden Sie einen großen Drehknopf.

Standbild/Einzelbild Fortschaltung:

- 1 Schalten Sie zuerst die Drehknopffunktion mit der Taste **JOG ON** ein. Das grüne Lämpchen leuchtet. Der Recorder schaltet auf Standbild.
- 2 Mit dem Innenknopf  wählen Sie das nächste Einzelbild vorwärts oder rückwärts (JOG-Funktion).
- 3 Drücken Sie die Taste , damit die Wiedergabe wieder normal weiterläuft.

Hinweis:

* Wenn das Standbild vertikal 'zittert', drücken Sie die Taste **TRACKING**  auf der Fernbedienung so lange, bis das Zittern verschwindet.

Wenn Sie die optimale Einstellung überschritten haben, wiederholen Sie diesen Schritt mit der Taste **TRACKING**  auf der Fernbedienung nochmals.

Sie brauchen die optimale Einstellung nur ein einziges Mal vorzunehmen, denn der Videorecorder speichert sie automatisch.

Aber achten Sie bitte darauf, daß bei Fremdkassetten von schlechter Qualität trotzdem Störungen auftreten können. Dies ist kein Fehler Ihres Videorecorders.

* Die Bildqualität ist beim schnellen Bildsuchlauf beeinträchtigt und der Ton ist abgeschaltet.

Dies ist jedoch kein Zeichen für eine Fehlfunktion.

* Wenn Sie die Drehknopffunktion länger als eine Minute nicht benutzen, schaltet der Schalter **JOG ON** automatisch ab.

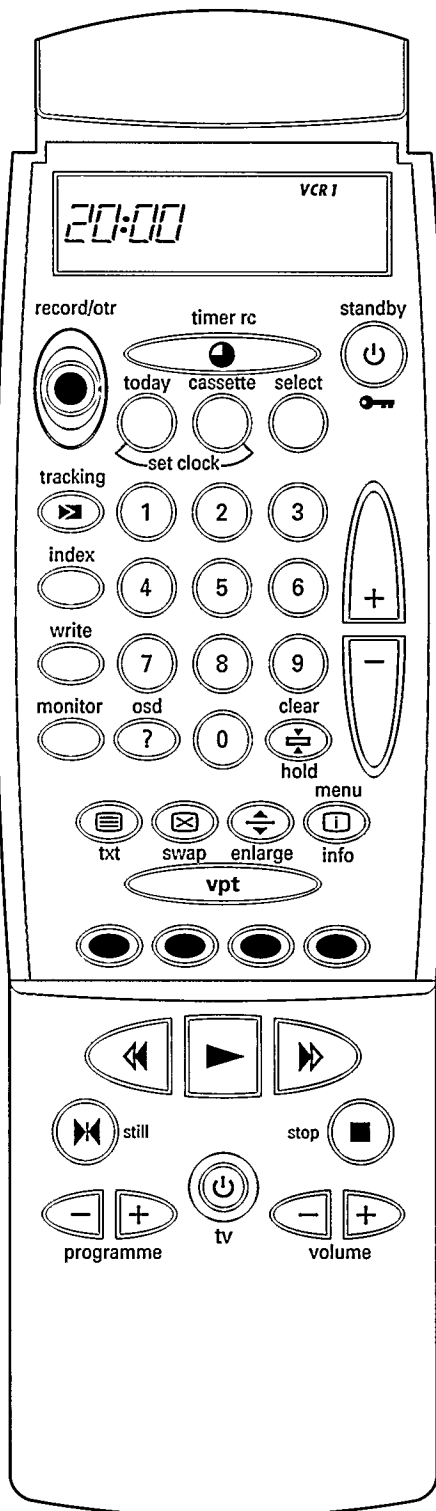

Zeitlupe:

- 1 Schalten Sie zuerst die Drehknopffunktion mit der Taste **JOG ON** ein. Das grüne Lämpchen leuchtet. Der Recorder schaltet auf Standbild.
- 2 Um auf Zeitlupe zu schalten drehen Sie den äußeren Drehknopf  soweit nach links oder rechts, bis in der Anzeige 'ZEITL. RUECK' bzw. 'ZEITLUPE' erscheint.

ZEITL RUECK u 1:38

ZEITLUPE u 1:38

Super-Zeitlupe:

- 1 Schalten Sie zuerst die Drehknopffunktion mit der Taste **JOG ON** ein. Das grüne Lämpchen leuchtet. Der Recorder schaltet auf Standbild.
- 2 Durch stetiges Drehen des Innenknopfes  schalten Sie auf Super-Zeitlupe.

Bildsuchlauf:

Durch Drehen des äußeren Drehknopfes  können Sie den Bildsuchlauf vorwärts und rückwärts in vielen Stufen wählen (SHUTTLE-Funktion).

Gehen Sie bei der SHUTTLE-Funktion folgendermaßen vor:

- 1 Schalten Sie die Drehknopffunktion mit der Taste **JOG ON** ein. Das grüne Lämpchen leuchtet. Der Recorder schaltet auf Standbild.
- 2 Drehen Sie den äußeren Drehknopf , ausgehend von der Mittenstellung 'Standbild', nach rechts oder links. Sie können die folgenden Bildsuchlauf-Geschwindigkeiten wählen:
Wenn Sie rechts drehen:
Zeitlupe (+1/6), Wiedergabe (+1), Zeitraffer (+2), Bildsuchlauf (+5, +7, +9, +11).
Wenn Sie links drehen:
Zeitlupe (-1/6), Wiedergabe (-1), Zeitraffer (-3), Bildsuchlauf (-5, -7, -9, -11).

BILDSUCH +5 u 1:38

BILDSUCH -5 u 1:38

Bandposition.

Wie erkenne ich die Bandposition, an der ich mich gerade befinde?

Es ist angenehm zu wissen, wie lange eine Kassette bereits gespielt hat.

Nach dem Einschieben der Kassette in den Videorecorder und der Anwahl einer Bandlauffunktion (z.B. 'WIEDERGABE') mißt dieser automatisch die Bandlänge der Kassette. In der Anzeige des Videorecorders steht kurzzeitig die Bandlänge (z.B. 'E 180').

Bei nicht normgerechten Stunden-Kassetten müssen Sie die Anzeige der Bandlänge manuell anwählen und bestätigen.

Die Längenangabe finden Sie an der vorderen Schmalseite der Kassette, links gedruckt. Die tatsächliche Spieldauer kann aber auch etwas länger als angegeben sein.

- 1 Drücken Sie die Taste **STOP** am Videorecorder.
- 2 Drücken Sie die Taste **CASSETTE** der Fernbedienung. Im Anzeigefeld der Fernbedienung erscheinen z. B.: 'CASSETTE E180'.
- 3 Drücken Sie jetzt die Taste **+** oder **-** der Fernbedienung, um die richtige Bandlänge auszuwählen. Die Möglichkeiten erscheinen in dieser Reihenfolge: E30, E60, E90, E105, E120, E150, E180, E195, E200, E210, E240, E260, E300, und dann wieder EC30, EC45, E30, etc.
- 4 Drücken Sie die Taste **CASSETTE** auf der Fernbedienung. Die Daten werden bestätigt und gleichzeitig an den Videorecorder übertragen. In der Anzeige des Videorecorders sehen Sie nun diese Daten.



KASSETTE E180



CASSETTE VCR 1 O)))
E 180



KASSETTE E240



- 5 Sie können mit der Taste **SELECT** zwischen den folgenden drei **Anzeigemöglichkeiten** wählen:

abgelaufene Spielzeit : Anzeige 'U' (USED TIME)

verbleibende Spielzeit : Anzeige 'L' (TIME LEFT)

Zählwerk : Anzeige Bandposition

Die Anzeige können Sie während des Vor- oder Rückspulens, während der Aufnahme, Wiedergabe und Stop ablesen. Wenn Sie die Zählwerk-Anzeige der Bandposition auf '0' zurückstellen wollen, wählen Sie die Zählwerkanzeige mit Taste **SELECT** an und drücken dann die Taste **CLEAR** am Videorecorder.

U 0:15

L 0:54

0:02

Hinweis:

* Die Spielzeit muß der Videorecorder bei neu eingelegten Kassetten erst berechnen. Der Videorecorder zeigt daher zuerst '-:--' und erst nach einigen Sekunden Bandbewegung die richtige Spielzeit.

Wie finde ich eine bestimmte Bandposition?

Manchmal haben Sie vielleicht zwei oder mehr Fernsehsendungen auf einer Kassette aufgenommen. Dann ist es hilfreich, sich Beginn und Ende der Bandpositionsanzeige zu notieren.

Damit Sie dann nicht lange suchen müssen, bietet Ihr Videorecorder zwei Methoden zur automatischen Suche: 'BANDPOSITION SUCHEN' und 'VISS'.

Bandposition suchen:

- 1 Wählen Sie mit Taste **SELECT** die gewünschte Anzeigemöglichkeit (abgelaufene Spielzeit oder verbleibende Spielzeit.)
- 2 Drücken Sie die Taste **MENU/INFO** auf der Fernbedienung.
- 3 Wählen Sie im Menü mit der roten oder blauen Taste die Zeile 'BANDPOSITION SUCHEN' an. Bestätigen Sie die Zeile mit der grünen Taste.
- 4 Geben Sie jetzt mit den Zifferntasten **0-9** die gewünschte Bandposition 3-stellig ein, die Sie suchen möchten.
- 5 Sie können jetzt mit den farbigen Tasten die Funktion (Wiedergabe, Stop, Aufnahme) eingeben, mit der Sie an der gesuchten Stelle fortfahren möchten. Der Videorecorder spult das Band bis zur gewählten Position und setzt dann automatisch mit der gewählten Funktion fort.

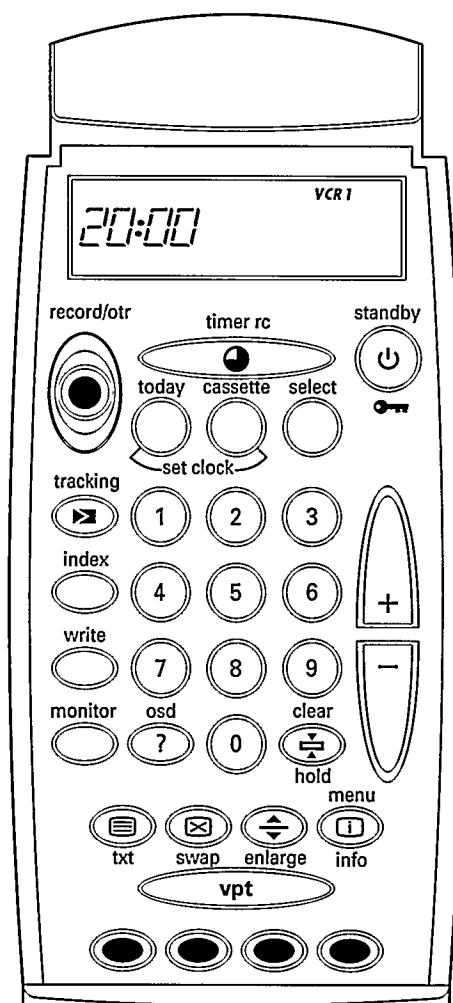

Das VHS-Index-Such-System ('VISS'):

Auf das Band wird bei jeder Aufnahme eine VISS-Markierung vom Videorecorder geschrieben. Mit der Taste **INDEX** können Sie diese VISS-Markierungen auf dem Band suchen.

Bei Aufnahmen, die mit einem anderen Videorecorder ohne VISS-Markierungen gemacht wurden, können Sie die VISS-Funktion nicht verwenden.

Intro-scan:

Diese VISS-Funktion gibt Ihnen einen Überblick über alle auf dem Band aufgezeichneten Fernsehsendungen.

- 1 Drücken Sie die Taste **INDEX**. Im Anzeigefeld erscheint 'INDEX --'.
- 2 Drücken Sie die Taste **▶**. Das Band wird 10 Sekunden lang wiedergegeben, danach bis zur nächsten VISS-Markierung weitergespult und wieder 10 Sekunden lang wiedergegeben, u.s.w.

Ist das Bandende erreicht, wird das Band zum Beginn rückgespult.

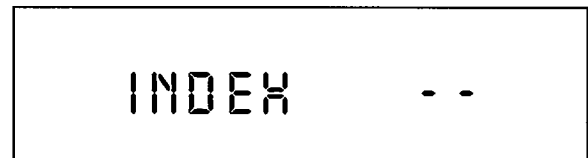

INDEX --

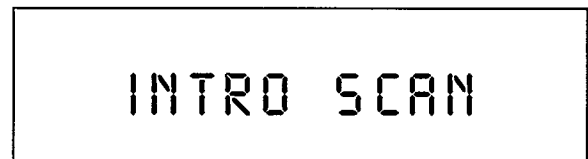

INTRO SCAN

Hinweis:

* Wenn Sie während der Suche eine Bandlauftaste (z.B. Taste **▶** oder **STOP ■**) drücken, bricht der Videorecorder die Funktion 'Intro-scan' ab.

VISS-Suchlauf:

Wenn Sie eine bestimmte VISS-Markierung suchen, wählen Sie diese Funktion.

- 1 Drücken Sie die Taste **INDEX** (Fernbedienung) und dann die Taste **+** zur Wahl der vorhergehenden oder die Taste **-** für die folgende Markierung. Möchten Sie nicht die nächstfolgende, sondern eine spätere Markierung aufsuchen, drücken Sie die Taste **+** oder **-** so oft wie nötig.
- 2 Wählen Sie die Funktion, die nach 'Finden der Markierung' folgen soll (z.B. 'Wiedergabe'). Bei der gefundenen Markierung beginnt der Videorecorder dann mit der von Ihnen vorgewählten Funktion.

Hinweis:

* Wenn Sie während der Suche eine Bandlauftaste (z.B. Taste **▶** oder **STOP ■**) drücken, bricht der Videorecorder den Suchlauf ab.

* Bei Aufnahmen, die mit einem anderen Videorecorder ohne diese Markierungen gemacht wurden, können Sie diese Funktion nicht verwenden.

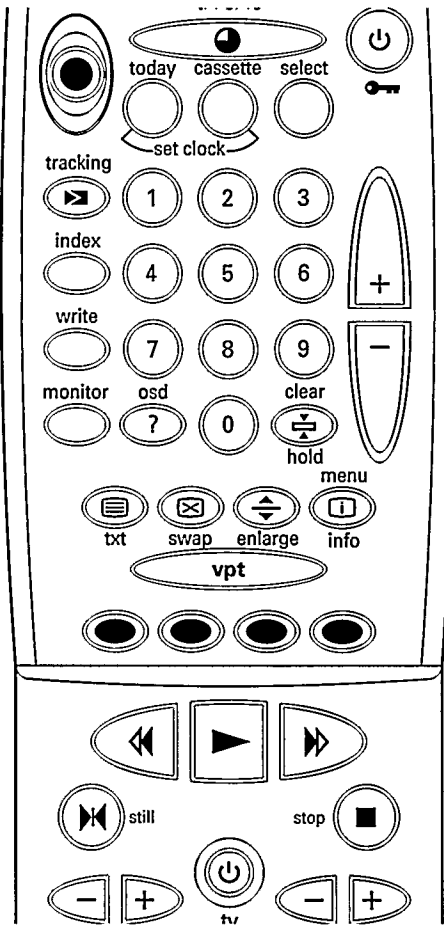

VISS-Markierung manuell setzen oder löschen:

Um bestimmte Bandstellen rasch aufzufinden, können Sie selbst Markierungen setzen und auch wieder löschen. Das funktioniert aber nur bei Kassetten die gegen Aufnahme nicht gesperrt sind.

Wenn Sie eine Markierung **setzen** wollen, gehen Sie wie folgt vor:

- ❶ Suchen Sie bei Wiedergabe die Bandposition, die Sie markieren wollen.
- ❷ Drücken Sie an der richtigen Position die Taste **WRITE**. Eine Markierung wird gesetzt.

A rectangular box containing the text 'INDEX E INF ut:02' in a monospaced, digital font. The 'E' is slightly larger than the other characters.





Wenn Sie eine Markierung **löschen** wollen, gehen Sie wie folgt vor:

- ❶ Drücken Sie die Taste **INDEX**. Mit der Taste **+** oder **-** wählen Sie die Markierung, die Sie löschen wollen.
- ❷ Drücken Sie gleich danach die Taste **CLEAR** am Videorecorder. Der Videorecorder sucht nun die Markierung. Ist sie gefunden schaltet der Videorecorder in Stellung 'STANDBILD'. Im Anzeigefeld blinkt 'INDEX ENTFF'. Im Anzeigefeld blinkt 'INDEX ENTFF'.
- ❸ Drücken Sie nochmals die Taste **CLEAR** am Videorecorder. Der Videorecorder geht auf Wiedergabe, löscht die Markierung und verbleibt dann in Stellung 'STOP'.

A rectangular box containing the text 'INDEX ENTFF ut:02' in a monospaced, digital font. The 'ENTFF' is slightly larger than the other characters.

Bildschärfeeinstellung

Sie können die Bildschärfe bei der Wiedergabe nach Ihrem Wunsch in sieben Schritten verändern.





- 1 Drücken Sie die Taste .
- 2 Drücken Sie die Taste  oder . Im Anzeigefeld erscheint die aktuelle Einstellung: von '+3' bis '-3' (+3 ist maximale Schärfe). Wenn Sie innerhalb fünf Sekunden nochmals die Taste  oder  drücken, verändern Sie die aktuelle Einstellung. Die Ziffer '0' zeigt die Mitteleinstellung.



SCHAERFE -2

Wahl der Tonspur

Sie können die Tonspur wählen, die Sie hören möchten.

- 1 Drücken Sie die Taste  auf der Fernbedienung.
- 2 Wählen Sie im Menü mit der roten oder blauen Taste  die Zeile 'AUDIO' an. Bestätigen Sie die Zeile mit der grünen Taste .
- 3 Wählen Sie im Menü mit der roten oder blauen Taste  die Tonspur, die Sie hören möchten. Bestätigen Sie die Zeile mit der grünen Taste .

Hinweis:

- * Ist auf der Kassette kein Stereoton aufgezeichnet, schaltet der Videorecorder automatisch auf Mono-Ton um.
- * Stereo-Wiedergabe ist nur möglich, wenn der Videorecorder über ein Anschlußkabel (Buchse 'EXTERNAL 1/2' oder 'AUDIO OUT') an ein Stereofernsehgerät oder an eine HIFI-Audioanlage angeschlossen ist.
- * Sendungen mit Mono-Ton können von manchen Fernsehprogrammen unkorrekterweise im zweisprachigen Modus (Stereo Anzeige leuchtet) ausgestrahlt werden. Ist dann der Ton sehr leise, schalten Sie auf 'LINKS' oder 'RECHTS' um.



4. SPEICHERN VON FERNSEHPROGRAMMEN

Damit Sie Fernsehprogramme aufnehmen können, müssen Sie zuerst alle Fernsehprogramme (wie z.B. 'ARD') im Videorecorder speichern.

Sie können bis zu 42 Fernsehprogramme speichern. Ihr Videorecorder hat ein eigenes Empfangsteil. Dadurch ist er unabhängig vom Fernsehgerät verwendbar.

Automatischer Programmsuchlauf

Der Videorecorder sucht für Sie alle Fernsehprogramme. Danach reiht er sie geordnet in den Speicher.

- 1 Schalten Sie das Fernsehgerät ein.
Es gibt viele moderne Fernsehgeräte, die sich im Schritt
 - 2 **automatisch** auf die Programmnummer des Videorecorders **umschalten**. Das funktioniert aber nur, wenn der Videorecorder über ein Euro-AV-Kabel mit dem Fernsehgerät verbunden ist. Ansonst wählen Sie am Fernsehgerät die Programmnummer für den Videorecorder.
- 2 Drücken Sie bei abgeschaltetem Videorecorder (Taste **STANDBY** ) die Taste **AUTOSTORE** am Videorecorder. Die automatische Sendersuche startet. Im Anzeigefeld erscheint 'AUTOSTORE'.
- 3 Warten Sie bis alle Fernsehprogramme gefunden sind. Das kann einige Minuten dauern.

Sind **alle** Fernsehprogramme gefunden, erscheint im Anzeigefeld der Hinweis 'FERTIG'.

Die Programmsuche ist abgeschlossen. Alle Fernsehprogramme sind gespeichert.

Hinweise:

- * Wenn Sie den Programmsuchlauf ein weiteres Mal starten, werden neu gefundene Fernsehprogramme hinten angereiht.
- * Wenn Sie die Funktion 'Automatischer Programmsuchlauf' aktivieren, werden eventuell programmierte TIMER-Blöcke gelöscht. Das ist kein Fehler Ihres Videorecorders.



AUTOSTORE 15

FERTIG

Sender ordnen

Sie können einen beim 'Automatischen Programmsuchlauf' gefundenen Fernsehsender einer beliebigen Programmnummer zuordnen. Zum Beispiel, damit Sie die gleiche Programmabfolge wie am Fernsehgerät bekommen.

SPEICHERN P01

- 1 Drücken Sie die Taste **PROG. PRESET** am Videorecorder.
Im Anzeigefeld erscheint 'SPEICHERN P 01'.
- 2 Wählen Sie mit der Taste **-** oder **+** (Recorder), das Fernsehprogramm am Bildschirm aus, dem Sie die Programmnummer 'P 01' zuordnen wollen.

Hinweise:

* Wenn ein Fernsehprogramm kodiert gesendet wird und der Videorecorder mit einem Dekoder verbunden ist, dann drücken Sie die Taste **SELECT** am Videorecorder. In der Anzeige am Recorder erscheint 'DEC'.

Achtung: Die folgende Nachstellung ist nur in **Sonderfällen** nötig und sinnvoll, z.B. bei Streifen im Bild bei Kabelfernsehanlagen. Die Bild-/Tonqualität kann dabei auch schlechter werden.

Drücken Sie die Taste **TRACKING** (Fernbedienung). In der Anzeige am Videorecorder erscheint 'FEINABSTIMM'.

Mit den Taste **-** oder **+** am Recorder können Sie in einem Bereich zwischen +4 und -4 variieren.

FEINABSTIMM -4



3 Bestätigen Sie die Zuordnung mit der Taste **O.K.** am Videorecorder.

4 Im Anzeigefeld am Recorder erscheint 'NAME'. Nun können Sie dem Fernsehprogramm eine Bezeichnung geben, oder eine vorhandene Bezeichnung ändern. Diese Programmbezeichnung erscheint immer im Anzeigefeld, wenn Sie ein Fernsehprogramm anwählen.

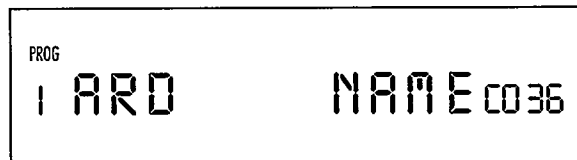

Wollen sie keine Bezeichnung eingeben oder ändern, springen sie direkt zu Schritt 7.

5 Mit der Taste **-** oder **+** können Sie die gewünschten Ziffern oder Buchstaben anwählen.

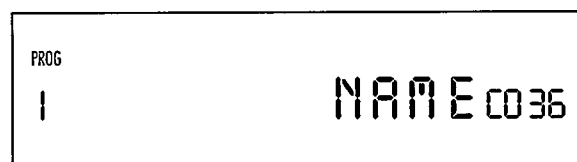

6 Mit der Taste **SELECT** können Sie die Position wählen, an die das Zeichen gesetzt werden soll (5 Zeichen möglich).

7 Mit der Taste **CLEAR** am Videorecorder können Sie die angewählte Position auf 'Leerzeichen' stellen bzw. den Inhalt löschen.

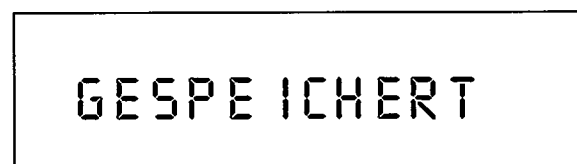

8 Speichern Sie die Einstellung mit der Taste **O.K.**. Im Anzeigefeld am Recorder erscheint kurzzeitig 'GESPEICHERT'.

9 Der Videorecorder zeigt die nächste Programmnummer 'P02'. Wiederholen Sie die Schritte 2 und 8, bis Sie alle Fernsehsender zugeordnet haben.

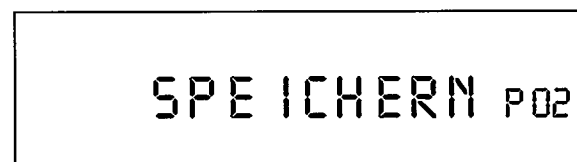

10 Wollen Sie einen Fernsehsender löschen, z.B. weil die Bildqualität zu schlecht ist, drücken Sie anstelle der Taste **O.K.** die Taste **CLEAR** am Videorecorder. Wollen Sie beenden, drücken Sie die Taste **PROG. PRESET** am Videorecorder.



Manuelle Suche

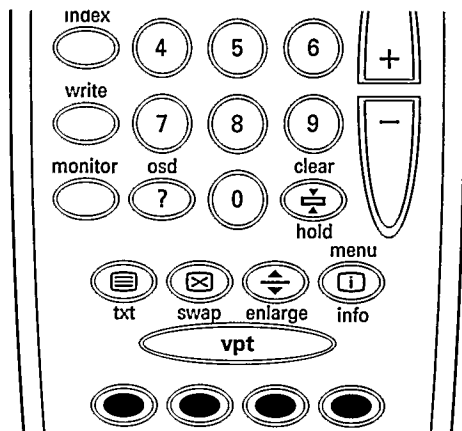

In einigen Sonderfällen kann der 'Automatische Programmsuchlauf' nicht alle Fernsehprogramme finden oder nicht optimal einstellen. Dann können Sie mit dieser Methode die Fernsehprogramme einstellen.

- 1 Drücken Sie die Taste **MENU/INFO** der Fernbedienung. Wählen Sie mit der roten oder blauen Taste die Menüzeile 'TUNERBETRIEBSART'. Drücken Sie die grüne Taste. Wählen Sie mit der roten oder blauen Taste die Menüzeile 'TUNER MODUS EIN' und bestätigen Sie mit der grünen Taste.
- 2 Drücken Sie die Taste **AUTOSTORE** am Videorecorder **länger als fünf Sekunden**, bis im Anzeigefeld des Videorecorders 'SENDERSUCHE' erscheint.
- 3 Drücken Sie die Taste **-** oder **+** (Videorecorder) solange, bis Sie das richtige Fernsehprogramm gefunden haben.
- 4 Drücken Sie die Taste **O.K.** (Videorecorder).
- 5 Wählen Sie mit der Taste **-** oder **+** am Videorecorder die Programmnummer, die Sie diesem Fernsehprogramm zuordnen wollen.

SPEICHERN P 02

Hinweise:

* Wenn ein Fernsehprogramm kodiert gesendet wird und der Videorecorder mit einem Dekoder verbunden ist, dann drücken Sie die Taste **SELECT** am Videorecorder. In der Anzeige am Videorecorder erscheint **'DEC'**.



- 6 Drücken Sie die Taste **O.K.**.
Im Anzeigefeld am Videorecorder erscheint 'NAME'.
Nun können Sie dem Fernsehprogramm eine Bezeichnung geben, oder eine vorhandene Bezeichnung ändern. Diese Programmbezeichnung erscheint immer im Anzeigefeld, wenn Sie ein Fernsehprogramm anwählen.
Wollen Sie keine Bezeichnung eingeben oder ändern, springen sie direkt zu Schritt 10.
- 7 Mit der Taste **-** oder **+** können Sie die gewünschten Ziffern oder Buchstaben anwählen.
- 8 Mit der Taste **SELECT** können Sie die Position wählen, an die das Zeichen gesetzt werden soll (5 Zeichen möglich).
- 9 Mit der Taste **CLEAR** am Videorecorder können Sie die angewählte Position auf 'Leerzeichen' stellen bzw. den Inhalt löschen.
- 10 Mit der Taste **O.K.** am Videorecorder können Sie nun abschließen.

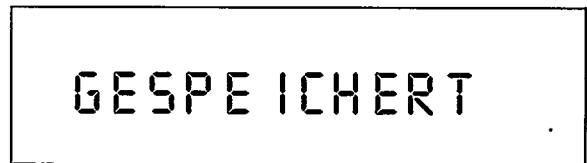
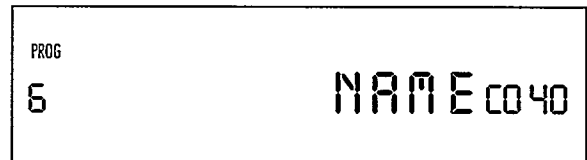
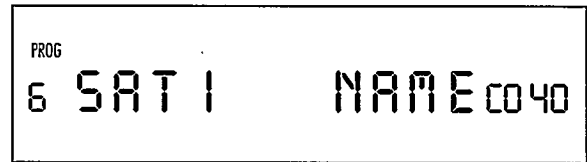

Direkte Kanalwahl

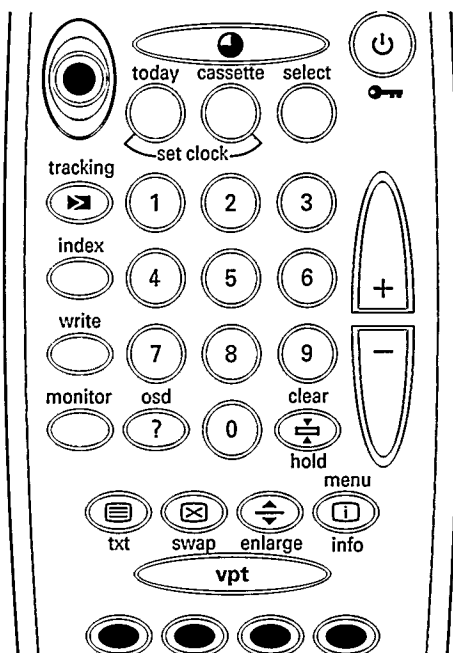

Wenn Ihnen die Kanalzahlen der Fernsehprogramme Ihrer Region bekannt sind, dann können Sie diese Kanalzahlen direkt in die Anzeige des Videorecorders eingeben.

- 1 Schalten Sie das Fernsehgerät ein und wählen Sie die Programmnummer für den Videorecorder.
- 2 Schalten Sie den Videorecorder mit der Taste **STOP** ein.
- 3 Wählen Sie die Programmnummer, unter der Sie die Kanalnummer speichern wollen, mit den Tasten **-** oder **+** am Videorecorder.
- 4 Drücken Sie die Taste **MENU/INFO** der Fernbedienung. Wählen Sie mit der roten oder blauen Taste **OK** die Menüzeile 'TUNERBETRIEBSART'. Drücken Sie die grüne Taste **OK**. Wählen Sie mit der roten oder blauen Taste **OK** die Menüzeile 'TUNER MODUS EIN' und bestätigen Sie mit der grünen Taste **OK**.
- 5 Drücken Sie die Taste **PROG. PRESET**. Eine Kanalnummer wird blinkend angezeigt (siehe nebenstehende Abbildung). Sie können die folgenden Bedienschritte nicht nur wie folgend beschrieben mit den Tasten am Videorecorder ausführen. Sie können sie auch in gleicher Weise mit Hilfe der Bedienführung am Bildschirm des Fernsehgerätes und der vier farbigen Tasten **OK** der Fernbedienung ausführen.
- 6 Wählen Sie mit der Taste **+** oder **-** oder auch mit den Zifferntasten **0-9** der Fernbedienung die gewünschte Kanalnummer. Wenn Sie die Zifferntasten **0-9** verwenden, geben Sie die Kanalnummer immer dreistellig ein: z.B. 027 für den Kanal 27.

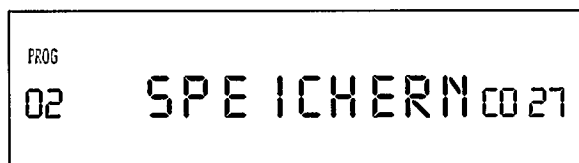
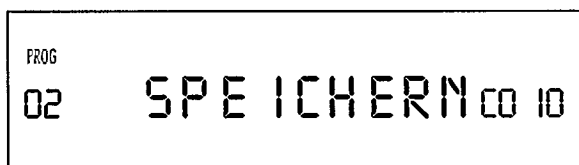

Hinweise:

* Wenn ein Fernsehprogramm kodiert gesendet wird und der Videorecorder mit einem Dekoder verbunden ist, dann drücken Sie die Taste **SELECT** am Videorecorder. In der Anzeige am Videorecorder erscheint **'DEC'**.

Achtung: Die folgende Nachstellung ist nur in **Sonderfällen** nötig und sinnvoll, z.B. bei Streifen im Bild bei Kabelfernsehanlagen. Die Bild-/Tonqualität kann dabei auch schlechter werden.

Drücken Sie die Taste **TRACKING** (Fernbedienung). In der Anzeige am Videorecorder erscheint **'FEINABSTIMM'**.

Mit den Taste **-** oder **+** am Videorecorder können Sie in einem Bereich zwischen +4 und -4 variieren.



FEINABSTIMM -4

- 7 Drücken Sie die Taste **O.K.**. Die Kanalnummer ist gespeichert.

Im Anzeigefeld am Videorecorder erscheint **'NAME'**. Nun können Sie dem Fernsehprogramm eine Bezeichnung geben, oder eine vorhandene Bezeichnung ändern. Diese Programmbezeichnung erscheint immer im Anzeigefeld, wenn Sie ein Fernsehprogramm anwählen.

Wollen Sie keine Bezeichnung eingeben oder ändern, springen sie direkt zu Schritt 11.



PROG
7 RTL+ NAME 00 27

- 8 Mit der Taste **-** oder **+** können Sie die gewünschten Ziffern oder Buchstaben anwählen.



PROG
7 NAME 00 27

PROG
7 RTL + NAME 0027

GESPEICHERT

- 9 Mit der Taste **SELECT** können Sie die Position wählen, an die das Zeichen gesetzt werden soll (5 Zeichen möglich).
- 10 Mit der Taste **CLEAR** am Videorecorder können Sie die angewählte Position auf 'Leerzeichen' stellen bzw. den Inhalt löschen.
- 11 Mit der Taste **O.K.** am Videorecorder können Sie nun abschließen.



Kabelfernsehen mit Sonderbelegung

Wenn Sie eine Kabelfernsehanlage mit Belegung der Sonderkanäle besitzen, müssen Sie für die Sonderkanäle bereits definierte Kanalnummern eingeben.

Gehen Sie dabei wie im Abschnitt 'Direkte Kanalwahl' vor. Geben Sie bei Schritt ⑥ die Kanalnummer (z.B. Kanal '080' für den Sonderkanal 'S1') nach der folgenden Tabelle ein. Die Sonderkanalbezeichnung Ihrer Fernsehprogramme erfahren Sie bei Ihrer Kabelgesellschaft.

Sonderkanalbezeichnung/Kanalnummer (Hyperband)

S1	080	S11	090	S21	100	S31	110
S2	081	S12	091	S22	101	S32	111
S3	082	S13	092	S23	102	S33	112
S4	083	S14	093	S24	103	S34	113
S5	084	S15	094	S25	104	S35	114
S6	085	S16	095	S26	105	S36	115
S7	086	S17	096	S27	106	S37	116
S8	087	S18	097	S28	107	S38	117
S9	088	S19	098	S29	108	S39	118
S10	089	S20	099	S30	109	S40	119
						S41	120

Dämpfungsschalter – L/H

Belassen Sie diesen Dämpfungsschalter an der Geräterückseite normalerweise auf Position **L**. Die Position **H** benutzen Sie nur dann, wenn beim Empfang von starken Fernsehsendern Interferenzstörungen (Bildstörungen) auftreten.

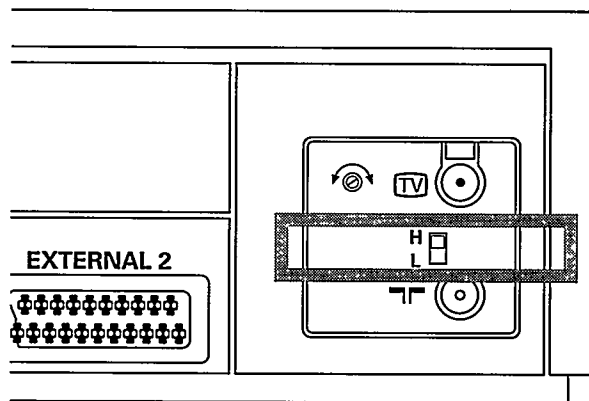

5. WIE KANN ICH DIREKT AUFNEHMEN?

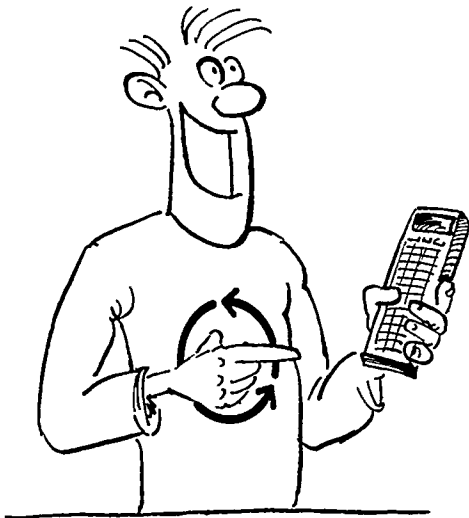

Die einfachste Art der Aufnahme ist die direkte Aufnahme einer gerade laufenden Fernsehsendung

Und so gehen Sie dabei vor:

- 1 Legen Sie eine Kassette ein. Der Videorecorder schaltet sich dabei automatisch ein. Ansonst schalten Sie mit der Taste **STOP** ein.
- 2 Wählen Sie mit der Taste **-** oder **+** (Videorecorder) oder mit den Zifferntasten **0-9** (Fernbedienung) die Programmnummer, von der Sie aufnehmen möchten.
Die Programmnummer 'E1', 'E2' und 'E3' sind für Aufnahmen von externen Bildquellen (via Euro-AV-Buchsen 'EXTERNAL 1/2') oder den Cinch-Buchsen **VIDEO IN** und **AUDIO IN** (Videorecorder-Vorderseite) vorgesehen.
- 3 Wollen Sie die Aufnahme beginnen, drücken Sie die Taste **RECORD**.

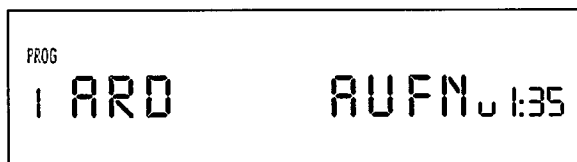

Im Anzeigefeld des Videorecorders erscheint z.B.: 'PROG 1' und 'AUFN'.

Der Videorecorder nimmt die gewünschte Fernsehsendung auf.

- 4 Mit der Taste **STOP** beenden Sie die Aufnahme.

Kann ich während einer Aufnahme das Fernsehgerät abschalten?

Ja! Ihr Videorecorder hat einen eigenen Empfangsteil, um Fernsehsendungen aufzunehmen. Das heißt, Sie können das Fernsehgerät während einer Aufnahme unabhängig vom Videorecorder verwenden. Sie können es, ohne die Aufnahme zu stören, abschalten, wieder einschalten oder auf eine andere Fernsehsendung wechseln.







Hinweise:

- * Wollen Sie nicht bis zum Ende der Kassette aufnehmen, drücken Sie die Taste **RECORD ●** (Fernbedienung) nochmals. Das Anzeigefeld zeigt jetzt **die Endzeit der Aufnahme** (auch OTR-Zeit genannt). Mit jedem weiteren Tastendruck auf die Taste **RECORD ●** können Sie 30 Minuten Zeit zufügen. Reicht die verbleibende Spielzeit der Cassette für die eingegebene Aufnahmedauer nicht aus, läuft im Anzeigefeld des Videorecorders der Schriftzug 'ZU WENIG RESTZEIT AUF DER KASSETTE' durch. Haben Sie zu oft gedrückt, kommen Sie mit der Taste **CLEAR/HOLD 空** (Fernbedienung) wieder in den normalen Aufnahmezustand zurück. Der Videorecorder schaltet sich nach Erreichen der Endzeit automatisch ab.
 - * Die Programmnummern 'E1', 'E2' und 'E3' sind für Aufnahmen von externen Bild- und Tonquellen vorgesehen.
 - * Wollen Sie während der Aufnahme einer Fernsehsendung auf ein anderes Fernsehprogramm wechseln und dieses aufnehmen? Unterbrechen Sie die laufende Aufnahme mit der Taste **STOP ■**.
- Wählen Sie die neue Programmnummer. Starten Sie die Aufnahme mit der Taste **RECORD ●**.
- * Haben Sie, wenn Sie mit einer Aufnahme beginnen wollen, versehentlich eine Kassette mit Aufnahmesperre eingelegt, erscheint im Anzeigefeld der Hinweis 'AUFNAHMESPERRE'. Die Kassette wird nach einigen Sekunden automatisch ausgeworfen.
 - * Wenn während der Aufnahme das Kassettenende erreicht wird, wird die Kassette automatisch ausgeworfen. Der Videorecorder schaltet sich ab.
 - * Bestehende Aufnahmen auf Videokassetten werden automatisch gelöscht, wenn Sie die Kassette mit einer neuen Aufnahme bespielen.

Die Langspielfunktion

Sie können die Aufnahmegeschwindigkeit halbieren. Es sind dadurch z.B. 8 Stunden anstelle 4 Stunden Aufnahme mit einer 'E240' Kassette möglich.

Wählen Sie **vor** der Aufnahme die Aufnahmegeschwindigkeit 'LONGPLAY'.

- 1 Drücken Sie die Taste  auf der Fernbedienung.
- 2 Wählen Sie im Menü mit der roten oder blauen Taste  die Zeile 'BANDGESCHWINDIGKEIT' an.
Bestätigen Sie die Zeile mit der grünen Taste .
- 3 Wählen Sie im Menü mit der roten oder blauen Taste  die Zeile 'LONGPLAY' an.
Bestätigen Sie die Zeile mit der grünen Taste .
- 4 Bei Wiedergabe wählt der Videorecorder automatisch die richtige Geschwindigkeit ('STANDARDPLAY' oder 'LONGPLAY').

Hinweis:

* Die optimale Bild- und Tonqualität erhalten Sie bei Aufnahmen in Standardgeschwindigkeit ('STANDARDPLAY').

HIFI-Stereoempfang

Wird ein Fernsehprogramm mit Stereoton oder Zweiton gesendet, leuchtet die Stereo Anzeige.

Bei Aufnahme wird der Ton immer automatisch in HIFI-Stereo bzw. in zwei Sprachen aufgenommen.



Die Aufnahmesperre

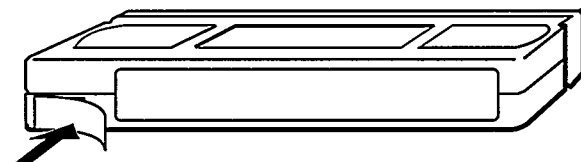
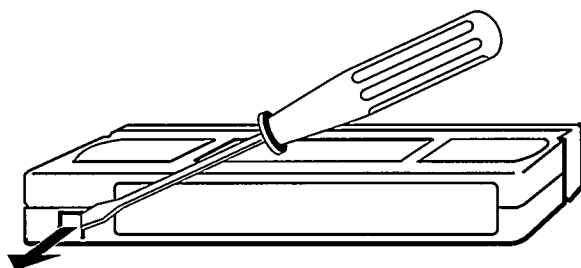

Damit Sie eine wichtige Aufnahme nicht versehentlich löschen, können Sie die hierfür vorgesehene Lasche (Aufnahmesperre) an der vorderen Schmalseite der Kassette mit einem Schraubendreher herausbrechen.

Wollen Sie die Aufnahmesperre aufheben, können Sie die Öffnung mit einem Klebeband wieder verschließen.



Der Assemble-Schnitt

Mit dem Assemble-Schnitt können Sie einzelne Aufnahmen ohne störende Bildübergänge ('Flimmern') aneinanderreihen.

- 1 Drücken Sie die Taste . Suchen Sie die richtige Bandposition und unterbrechen Sie danach die Wiedergabe mit der Taste . Im Anzeigefeld erscheint 'PAUSE'.
- 2 Jetzt beginnen Sie die Aufnahme wie gewohnt mit der Taste .

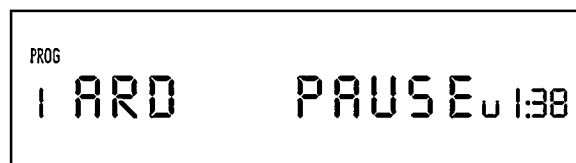

6. WIE KANN ICH AUFNAHMEN PROGRAMMIEREN ?

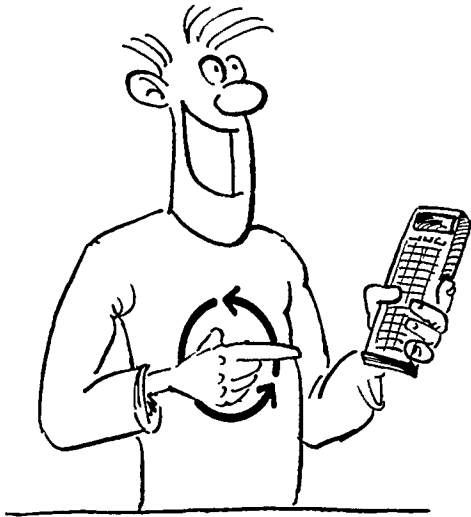

Im folgenden Kapitel lernen Sie die Möglichkeit kennen, den Videorecorder zu programmieren. Er schaltet sich automatisch ein, nimmt die gewünschte Fernsehsendung auf und schaltet sich danach automatisch ab.

Welche Informationen braucht der Videorecorder ?

Für jede programmierte Aufnahme braucht der Videorecorder folgende Informationen:

- * das Datum der Aufnahme
- * die Programmnummer der Fernsehsendung
- * die Startzeit der Aufnahme
- * die Endzeit der Aufnahme
- * VPS ein oder aus

Der Videorecorder speichert alle diese, für eine Aufnahme notwendigen Informationen, in einem sogenannten TIMER-Block. Und das bis zu einem ganzen Monat im voraus.

Ihr Videorecorder kann bis zu 5 solcher TIMER-Blöcke speichern.

Achten Sie darauf, daß sich TIMER-Blöcke zeitlich nicht überlappen. Der Videorecorder muß erst einen TIMER-Block beenden und kann erst dann den nächsten Block aufnehmen.

Wie wird der Videorecorder programmiert ?

Bei diesem Videorecorder können Sie aus drei Möglichkeiten wählen:

Die einfache Programmierung für eine Aufnahme am gleichen Tag, nennen wir **'HEUTE-Programmierung'**.

Die bequemste Form ist die Programmierung mit Hilfe der Fernsehprogramm-Übersichtseiten des Teletext Videotext kurz **'Programmieren mit TXT:VPT'** genannt.

Sie können die Daten, die Sie programmieren wollen, in die Fernbedienung eingeben und diese Daten dann anschließend an den Videorecorder senden.

Diese Möglichkeit nennen wir **'Programmieren an der Fernbedienung'**.



Was ist 'Programme Delivery Control' (PDC) und 'Video-Programm-System' (VPS) ?

Mit VPS und PDC wird das Ein- und Ausschalten des Videorecorders vom Fernsehsender gesteuert. D.h., auch wenn eine Fernsehsendung, die Sie programmiert haben, früher beginnt oder später endet als vorgesehen, schaltet sich der Videorecorder zur richtigen Zeit ein und aus.

Vorausgesetzt der Fernsehsender strahlt VPS oder PDC tatsächlich aus.

Nicht alle Fernsehsender strahlen einen VPS/PDC-Code aus.

Hinweis:

- * Die PDC-Funktion kann der Videorecorder **nur** bei der Funktion 'Programmieren mit TXT:VPT' verwenden.
- * Durch einen verspätet gesendeten Einschaltbefehl können die ersten Sekunden der Aufnahme fehlen.
- * Wenn ein Fernsehsender einen VPS- oder PDC-Code ausstrahlt, erkennen Sie das daran, daß in Stellung 'STOP' oder 'PAUSE' im Anzeigefeld 'VPS' oder 'PDC' erscheint.
- * Achten Sie bitte bei den einzelnen Fernsehsendungen auf die VPS-Hinweise in Ihrer Programmzeitschrift. Wenn in der Programmzeitschrift zusätzlich zur Startzeit einer Fernsehsendung ein abweichender VPS-Zeitcode angegeben ist, also z.B. '20.15 (VPS 20.14)', müssen Sie beim Programmieren den VPS-Zeitcode '20.14' als Startzeit eingeben und 'VPS' einschalten.
- * VPS/PDC funktioniert einwandfrei nur bei gutem Fernsehempfang. Bei schlechten Empfangsverhältnissen können manche programmierte Aufnahmen mit VPS/PDC nicht korrekt funktionieren. Das ist kein Fehler des Videorecorders.

HEUTE – Programmierung am Videorecorder

Wenn Sie HEUTE (= Today) eine Aufnahme machen wollen ist das Programmieren sehr leicht. Sie brauchen dabei nur die Programmnummer und die Startzeit eingeben.

Bitte beachten Sie, daß **nur eine** HEUTE-Programmierung möglich ist.

Auf der eingelegten Kassette wird dann bis zum Ende aufgenommen.

Aktivieren Sie allerdings die VPS-Funktion wird nur bis zum Ende der ausgewählten Fernsehsendung aufgenommen.

Hinweis:

* Die PDC-Funktion können Sie bei der HEUTE-Programmierung nicht verwenden.

* Die Bandgeschwindigkeit (Standard- oder Langspielzeit) können Sie vor der Programmierung wählen.

Drücken Sie die Taste  auf der Fernbedienung.

Wählen Sie im Menü mit der roten oder blauen Taste  die Zeile 'BANDGESCHWINDIGKEIT' an.

Bestätigen Sie die Zeile mit der grünen Taste .



Wählen Sie im Menü mit der roten oder blauen Taste  die Zeile 'LONGPLAY' an.

Bestätigen Sie die Zeile mit der grünen Taste .

* Achten Sie darauf, eine Kassette ohne Aufnahmesperre in den Videorecorder eingelegt zu haben.

❶ Drücken Sie die Taste  am Videorecorder.

Die aktuell gewählte Programmnummer blinkt.

❷ Wählen Sie mit den Tasten  oder  (Videorecorder) die Programmnummer, von der Sie aufnehmen möchten.

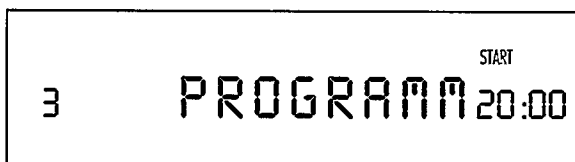

- 3 Drücken Sie nochmals die Taste **TODAY**. Die Startzeiteingabe blinkt im Anzeigefeld.
Wählen Sie mit den Tasten **-** oder **+** (Videorecorder) die Startzeit.
Mit der Taste **SELECT** (Videorecorder) schalten Sie die Funktion VPS ein oder aus.
- 4 Haben Sie alle Daten korrekt eingegeben?
Dann drücken Sie die Taste **TODAY**.
Die Daten werden im Videorecorder gespeichert. Im Anzeigefeld des Videorecorders erscheint 'HEUTE OK'.
- 5 Beenden Sie die Programmierung mit der Taste **STANDBY** .
In der Anzeige des Videorecorders erscheint **TODAY**.

PROG
3 STARTZEIT 20:00

TODAY
HEUTE OK

Damit ist die Programmierung abgeschlossen.

Beachten Sie bitte die 'Allgemeinen Hinweise zum Programmieren' auf Seite 53.





Wie kann ich eine HEUTE-Programmierung löschen?

Wollen Sie die HEUTE-Programmierung löschen, dann drücken Sie die Taste **TODAY** und danach die Taste **CLEAR** am Videorecorder. Im Anzeigefeld des Videorecorders erscheint 'HEUTE FREI'.

HEUTE FREI

Programmieren mit TXT: VPT

Mit Hilfe der farbigen TXT-Tasten , der Bedienung am Bildschirm und dem Seitenspeicher wird die Programmierung wesentlich vereinfacht. Die allgemeine Bedienung des TXT-Dekoders finden Sie weiter hinten im Kapitel 8 'Besonderheiten und Extras'.

- 1 Schalten Sie das Fernsehgerät ein und wählen Sie die Programmnummer des Videorecorders.
- 2 Legen Sie eine Kassette ein.
- 3 Jetzt wählen Sie die Programmnummer, von der Sie eine programmierte Aufnahme machen wollen. Dazu drücken Sie die Zifferntasten  oder die Taste  oder  auf der Fernbedienung.
- 4 Schalten Sie mit der Taste  (Fernbedienung) den TXT-Dekoder ein.
Im Anzeigefeld des Videorecorders erscheint z.B.: 'PROG 1 und TXT'.

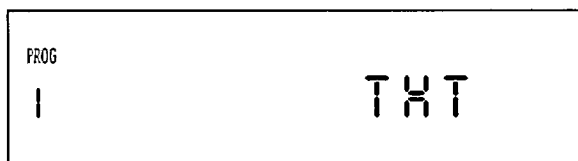





A screenshot of a television screen displaying a menu for 'VIDEOTEKST'. At the top, it shows 'S 100 100 ARD / ZDF Mi 5. 05. 93 19: 53: 49'. Below this is the title 'VIDEOTEKST' in large, bold letters. The main part of the screen is a table of contents with the following items and page numbers:

Inhaltsverzeichnis	101
ARD / ZDF - Videotext - Zentrale	107
Nachrichten	110
Sport	200
ARD und ZDF - Programme	300
Service	500
Medien	600

Below the table, it says 'ARD / ZDF - Videotext - Zentrale Masurenallee 16-20, 1000 Berlin 19'. At the bottom, there is a navigation bar with a minus sign, the number '321', left and right arrows, the number '100', right and left arrows, the number '302', and a plus sign.

Auf dem Bildschirm Ihres Fernsehgerätes erscheint die Übersichtsseite 100, oder falls Sie bereits Vorzugsseiten abgespeichert haben (siehe Seite 66), die erste Vorzugsseite.

- 5 Mit der blauen oder roten Taste  (Fernbedienung) können Sie die anderen Vorzugsseiten anwählen oder mit den Zifferntasten  diejenige dreistellige Seitennummer eingeben, auf der sich die Fernsehsendungen dieses Fernsehprogramms aufgelistet befinden.
- 6 Wollen Sie diese Seitennummer für spätere Programmierungen abspeichern, drücken Sie die Taste . Bestätigen Sie mit der grünen Taste  die Seitennummer. Mit der blauen Taste  kommen Sie zurück zur TXT-Seite.



7 Drücken Sie die Taste **VPT**.

Am Bildschirm sehen Sie z.B. nebenstehende Abbildung.

Auf der Übersichtsseite sehen Sie jetzt eine rechteckige Positionsmarke (■), auch Cursor genannt.

Mit der blauen oder der roten Taste  können Sie den Cursor am Bildschirm hinauf- oder hinunterbewegen. Setzen Sie den Cursor zur Startzeit der Fernsehsendung, die Sie aufnehmen möchten.

PHILIPS VPT - PROGRAMMIERUNG		Mittwoch, 5. Mai 1993
ARD		
22. 30 ■	Tagesthemen	315
23. 00	Nachschlag - Satire	
23. 05	ARD - Sport extra - Fußball UEFA - Pokal	
23. 50	Das Nacht - Studio Geisha des Glücks Spielfilm, Japan 1991	316
01. 45	Tagesschau	
01. 50	Z. E. N. bis 01.55 Uhr	
Donnerstagvormittag auf 321		
AB	VPT	ABBRUCH AUF

8 Drücken Sie die Taste **VPT**.

Hinweis:
* Sie können alle Episoden einer Fernsehserie gemeinsam aufnehmen, wenn dieser Fernsehsender den PDC-Seriencode sendet.
Wählen und bestätigen Sie Ihre Wahl mit den vier farbigen Tasten . Haben Sie 'ALLE EPISODEN' gewählt, wird Ihnen in der Übersicht aller TIMER-Blöcke dies durch die Zusatzinformation 'SERIE' angezeigt.

Nun gibt es zwei Varianten

9 Variante 1

Auf dem Bildschirm sehen Sie jetzt den **Inhalt** des TIMER-Blocks.

Variante 2

Auf dem Bildschirm sehen Sie jetzt eine **Übersicht** aller gespeicherten TIMER-Blöcke.

Die Programmnummer ist grün hinterlegt. Ändern können Sie die Programmnummer mit den Zifferntasten **0-9**. Mit der grünen Taste  bestätigen Sie die Richtigkeit der Programmnummer. Sie kommen so zu Variante 2.







TIMER-ÜBERSICHT			
TIMER	UNTER	TITEL	
1	150	05 MAI 22:30 P 01	
2	150	17 MAI 23:50 P 01	
3			
4			
5			
TITEL EIN / AUS MIT		i	
TIMER LÖSCHEN MIT		CLEAR	
TIMER ANZEIGEN MIT		TIMER	
PROGRAMMIERUNG ERGÄNZEN		VPT	
AB	TIMER		AUF

Nebenstehend ein Beispiel von der Übersicht, die auf dem Bildschirm erscheint.

- ⑩ Schalten Sie den Videorecorder mit der Taste **STANDBY** ab.

Einige besondere Hinweise:

* Sie haben die Möglichkeiten im Schritt ⑨, zusätzliche Funktionen in die TIMER-Programmierung einzufügen: Rufen Sie mit der grünen Taste  den TIMER-Block auf. Jedesmal wenn Sie die grüne Taste  drücken, springt die Anzeige ein Feld weiter. Verwenden Sie die gelbe Taste  zum Wählen der Funktionen und die Zifferntasten  zum Ändern der Daten.

Anzeige

DATUM

PROGRAMM

STARTZEIT

UNTERTITELSEITE

TITELFUNKTION

Funktion

Täglich/wöchentlich wiederholte Aufnahme

Simultan, Audic



VPS ein/aus oder PDC aus

TXT-Seitennummer



Titelaufnahme ein/aus (blendet einige Sekunden TXT-Titel, Programmbezeichnung, Zeit und Datum in die Aufnahme ein).

Titelaufnahme:

Im Schritt ⑨ der vorhergehenden Einstellung können Sie die Aufnahme eines Fernsehsendungstitels mitprogrammieren. Dieser Fernsehsendungstitel wird am Beginn der Aufnahme kurz eingeblendet.

- ① Wählen Sie mit der grünen Taste  das Bild 'TIMER PROGRAMMIERUNG' an. Sie können nun die einzelnen TIMER-Daten ändern (editieren).
- ② Drücken Sie wiederholt die grüne Taste  bis Sie auf der Zeile 'TITELFUNKTION' stehen. Schalten Sie, falls es nicht schon geschehen ist, mit der gelben Taste  auf 'TITELFUNKTION EIN'.



- 3 Drücken Sie die blaue Taste . Sie sind im Bild 'TITER TITELANZEIGE'. Bei TXT-Programmierung sehen Sie die von TXT automatisch übernommene Textzeile, die Sie abändern können.
- 4 Geben Sie die gewünschten Schriftzeichen ein und drücken Sie abschließend die grüne Taste .
- 5 Beenden Sie die Programmierung mit der Taste .

Hinweise:

- * Verschiebt sich eine Fernsehsendung, ändert 'PDC' automatisch die Startzeit- und Datumsinformation im TIMER-Block. Das ist kein Fehler Ihres Videorecorders.
- * Der TIMER schaltet den Videorecorder nur dann automatisch ein, wenn er zur Startzeit der programmierten Aufnahme abgeschaltet ist.
- * Der Grund für eine nicht funktionierende PDC-Programmierung können falsche PDC-Daten der Sendeanstalt oder eine mangelhafte Antennenanlage sein.

Programmieren an der Fernbedienung

Sie können die Daten für **eine** Aufnahme in die Fernbedienung eingeben und speichern.

Das Anzeigefeld der Fernbedienung zeigt Ihnen alle Programmierschritte an. Verwenden Sie die Zifferntasten **[0-9]**, oder auch die Taste **[+]** oder **[-]** um die Daten einzugeben.

Mit dem letzten Tastendruck übertragen Sie die programmierten Daten zum Videorecorder. Die Daten werden im nächsten freien TIMER-Block des Videorecorders gespeichert. Achten Sie darauf, eine Kassette ohne Aufnahmesperre in den Videorecorder eingelegt zu haben.

Schalten Sie den Videorecorder mit der Taste **[STANDBY]** ab.

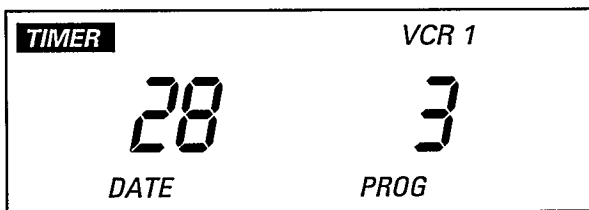

- 1 Drücken Sie die Taste **[TIMER RC]**. Im Anzeigefeld der Fernbedienung erscheinen die zuletzt eingegebenen Daten, das Wort 'DATE' blinkt.

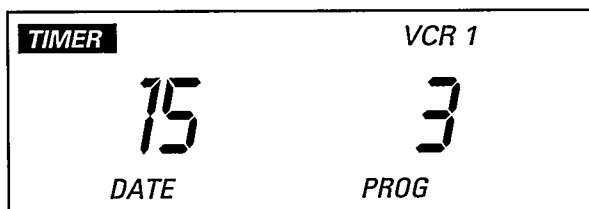

Geben Sie jetzt das Datum der Aufnahme ein.

Erscheint im Anzeigefeld die **zusätzliche** Angabe 'D' oder 'W', drücken Sie die Taste **[SELECT]** so oft, bis **nur** die Angabe 'DATE' erscheint.

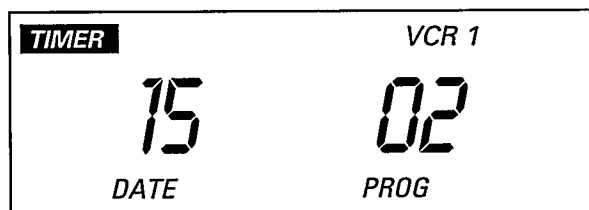

- 2 Drücken Sie die Taste **[TIMER RC]**. Im Anzeigefeld blinkt das Wort 'PROG'.

Geben Sie jetzt die Programmnummer ein, von der Sie aufnehmen wollen.

- 3 Drücken Sie die Taste **[TIMER RC]** nochmals. Im Anzeigefeld blinkt das Wort 'START'.

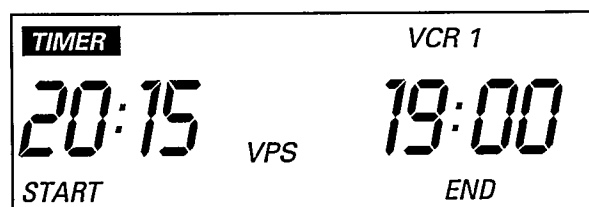

Geben Sie jetzt die Startzeit der Aufnahme ein.



Einige wichtige Hinweise zu VPS:

* Sie können VPS mit der Taste **SELECT** ein-/aus-schalten. Achten Sie bitte bei den einzelnen Fernsehsendungen auf die VPS-Hinweise in Ihrer Programmzeitschrift. Wenn in der Programmzeitschrift zusätzlich zur Startzeit einer Fernsehsendung ein abweichender VPS-Zeitcode angegeben ist, also z.B. '20.15 (VPS 20.14)', müssen Sie beim Programmieren den VPS-Zeitcode '20.14' als Startzeit eingeben.

Eine VPS-gesteuerte Aufnahme funktioniert nämlich nur dann, wenn Sie den VPS-Zeitcode minutengenau eingeben. Wenn Sie eine vom VPS-Zeitcode abweichende Zeit eingeben wollen, müssen Sie 'VPS' mit der Taste **SELECT** abschalten.

Ein PDC-Hinweis:

* Die PDC-Funktion kann beim 'Programmieren an der Fernbedienung' nicht eingeschaltet werden.

- 4 Drücken Sie die Taste **TIMER RC**. Im Anzeigefeld blinken das Wort 'END' und das Symbol 'O)))'.

Jetzt geben Sie die Endzeit der Aufnahme ein.

- 5 Übertragen Sie die Daten auf den Videorecorder. Dazu richten Sie die Fernbedienung auf den Videorecorder. Drücken Sie die Taste **TIMER RC**.

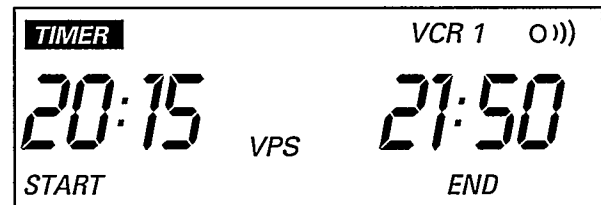

Jetzt werden die programmierten Daten an den Videorecorder gesendet.

Hat der Videorecorder die Daten korrekt übernommen, erscheinen im Anzeigefeld des Videorecorders z.B.: **TIMER** ■ und 'FERTIG'.

Damit ist die Programmierung abgeschlossen. Die Daten wurden in einem TIMER-Block (z.B. 'TIMER 1') gespeichert.

Eine täglich oder wöchentlich wiederkehrende Fernsehsendung programmieren

Sie brauchen eine Serie nicht jedesmal neu zu programmieren. Sie können bei der Eingabe des Aufnahme datums eine tägliche oder wöchentliche Wiederholung gleich mitprogrammieren.

Programmieren Sie den TIMER-Block wie gewohnt. Bei der Eingabe des Aufnahme datums im Schritt ① drücken Sie dann die Taste **SELECT**.

Im Anzeigefeld erscheint zusätzlich zu 'DATE':

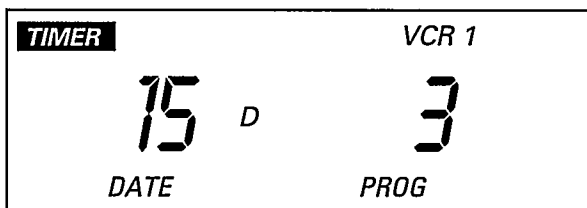

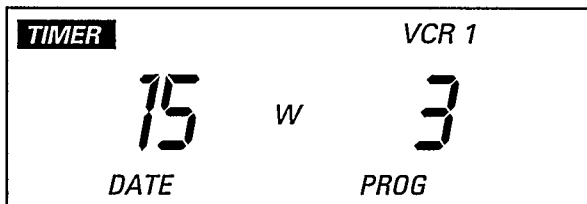

Einmal drücken = 'D' für täglich aufnehmen (**D**aily)
Zweimal drücken = 'W' für wöchentlich aufnehmen (**W**eekly)



Einige allgemeine Hinweise zum Programmieren:

* Der TIMER schaltet den Videorecorder nur dann automatisch ein, wenn er zur Startzeit der programmierten Aufnahme **abgeschaltet** ist.

* Wenn Sie während des Programmierens eine Minute lang keine Taste gedrückt haben, schaltet die Fernbedienung den Vorgang automatisch ab. Sie müssen mit dem Programmieren von neuem beginnen.

* Der Inhalt des TIMER-Blocks bleibt in der Fernbedienung gespeichert. Allerdings nur, wenn Sie die Daten abschließend auch zum Videorecorder absenden. Wollen Sie die Daten nach Eingabe der Endzeit nicht zum Videorecorder übertragen, drücken Sie die Taste **STANDBY**  .

* Während eine programmierte Aufnahme läuft, können Sie den Videorecorder nicht manuell bedienen.

Wollen Sie die programmierte Aufnahme unterbrechen, drücken Sie die Taste **STANDBY** .

* Wird während einer programmierten Aufnahme das Kassettenende erreicht, wirft der Videorecorder die Kassette automatisch aus und schaltet sich ab.

* Haben Sie nach dem Programmieren vergessen, eine Kassette einzulegen, erscheint im Anzeigefeld des Videorecorders die Angabe 'EJECT'.

* Haben Sie eine für die Aufnahme gesperrte Kassette eingelegt, erscheint nach dem Programmieren im Anzeigefeld des Videorecorders einige Sekunden lang die Anzeige 'AUFN. SPERRE'.

Danach wird die Kassette ausgeworfen.

* Wenn Sie alle TIMER-Blöcke programmiert haben, erscheint im Anzeigefeld des Videorecorders der Hinweis 'TIMER VOLL'.

* Wenn im Anzeigefeld des Videorecorders der Schriftzug 'TIMER-AUFNAHME – AUF BEREITSCHAFT SCHALTEN' durchläuft, dann müssen Sie sofort die Taste

STANDBY  drücken.







* Die programmierte Aufnahme erfolgt immer in der Aufnahmegeschwindigkeit (SP oder LP) die **gerade** am Videorecorder gewählt ist.

Wie kann ich ein TIMER-Aufnahme abbrechen ?

Während eine programmierte Aufnahme läuft, können Sie den Videorecorder nicht manuell bedienen.

Wollen Sie die programmierte Aufnahme abbrechen, drücken Sie die Taste .

Wie kann ich einen TIMER-Block prüfen oder korrigieren ?



- 1 Drücken Sie die Taste  auf der Fernbedienung. Bestätigen Sie die erste Menüzeile 'TIMER' mit der grünen Taste .
- 2 Wählen Sie mit der roten oder blauen Taste  den TIMER-Block, den Sie prüfen oder korrigieren wollen.
- 3 Drücken Sie jetzt wiederholt die grüne Taste . Nacheinander werden das Aufnahmedatum, die Programmnummer, die Startzeit, die Endzeit, die Untertitelseite und die Titelfunktion am Videorecorder angezeigt.
Sie können alle Daten mit der Taste  oder  oder mit den Zifferntasten  ändern.

PDC Hinweise:

- * Einen mit PDC programmierten TIMER-Block können Sie nicht korrigieren. Wenn Sie trotzdem korrigieren, schaltet sich PDC automatisch ab.
- * Wenn Sie einen TIMER-Block, der mit einem 'SERIEN-CODE' programmiert ist, prüfen, erkennen Sie das an den unterschiedlichen Programmschritten ('PROG SERIE' und 'SEITE SERIE'). Ändern Sie bei Bedarf nur die Programmnummer und die TXT-Untertitel-Seitennummer. Wenn Sie andere Daten ändern, schaltet sich die PDC-Funktion automatisch ab.



Wie kann ich einen TIMER-Block löschen ?

- 1 Drücken Sie die Taste **MENU/INFO**  auf der Fernbedienung. Bestätigen Sie die erste Menüzeile 'TIMER' mit der grünen Taste .
- 2 Wählen Sie mit der roten oder blauen Taste  den TIMER-Block, den Sie löschen möchten.
- 3 Löschen Sie den TIMER-Block mit der Taste **CLEAR** am Videorecorder. Im Anzeigefeld des Videorecorders erscheint z.B.: 'GELOESCHT'.
- 4 Beenden Sie mit der Taste **VPT**.

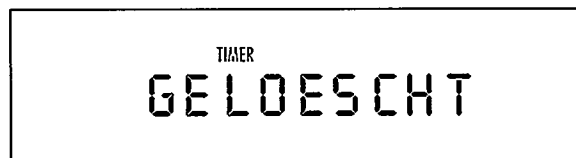

7. WEITERE AUFNAHMEMÖGLICHKEITEN

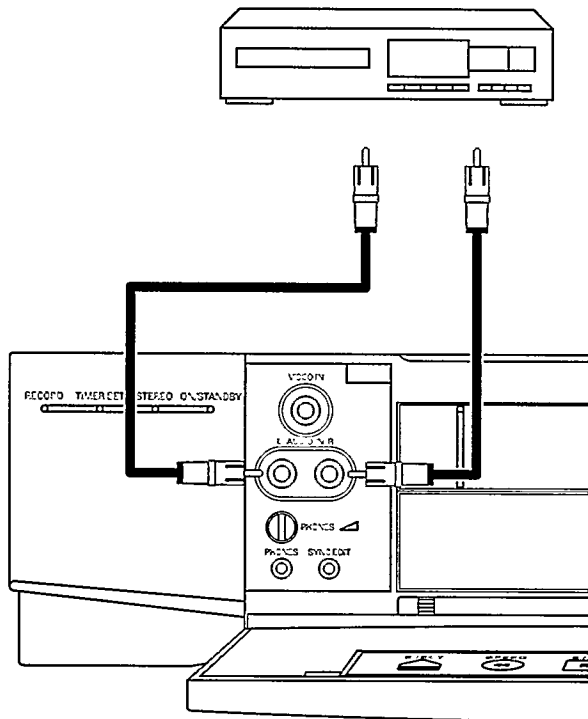

Nachvertonen (Audio-dubbing)

Zu einer bereits vorhandenen Aufnahme können Sie die Monotonspur nachträglich mit einer anderen Tonaufnahme nachvertonen.

Verändert wird nur die normale (lineare) Monotonspur. Die Stereotonspur und das Bild bleiben unverändert.

- 1 Suchen Sie mit der Taste die Position, an der die Nachvertonung beginnen soll. Drücken Sie die Taste . Der Videorecorder steht in Stellung 'PAUSE'.
 - 2 Drücken Sie die Taste auf der Fernbedienung.
 - 3 Wählen Sie im Menü mit der roten oder blauen Taste die Zeile 'AUFNAHME MODUS' an. Bestätigen Sie die Zeile mit der grünen Taste .
 - 4 Wählen Sie im Menü mit der roten oder blauen Taste die Zeile 'NACHVERTON' an. Bestätigen Sie die Zeile mit der grünen Taste .
 - 5 Mit der Taste oder der Fernbedienung steuern Sie den Ton aus, bis bei den lautesten Stellen des Tones die Marke '0 dB' leuchtet.
 - 6 Drücken Sie die Taste .
- Der Videorecorder beginnt mit der Aufnahme des von den Tonquellen übermittelten Tons. Die normale (lineare) Monotonspur wird gelöscht und neu bespielt. Die Tonaufnahme kann über einen an der Buchse angeschlossenen Kopfhörer mitgehört werden. Die Lautstärke des Kopfhörers stellen Sie mit dem Dreheinsteller ein.
- 7 Beenden Sie die Aufnahme mit der Taste .
 - 8 Schalten Sie den Videorecorder mit der Taste ab.



Hinweis:

*Wenn Sie ein Mischpult an den Videorecorder anschließen, dann können Sie den HiFi-Originalton der eingelegten Videocassette und den Ton mehrerer externer Tonquellen zusammenmischen.

Den HiFi-Originalton können Sie von den Cinch-Buchsen **AUDIO OUT** (Videorecorder-Rückseite) abnehmen und dem Mischpult zuführen.

Das Mischpult schließen Sie an die Cinch-Buchsen **L AUDIO IN R** (Videorecorder-Vorderseite) an.

Nur-Ton-Aufnahme (Audio)

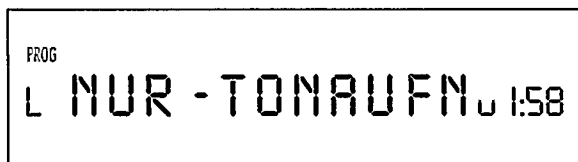
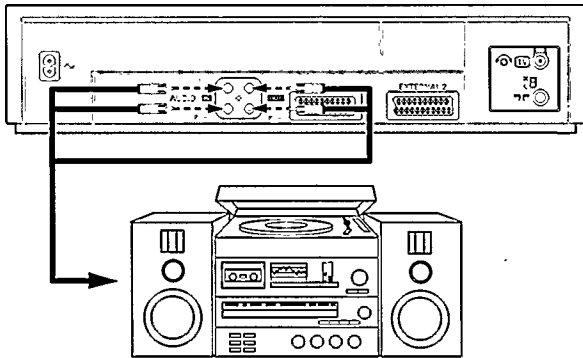

Sie können auch Nur-Ton-Aufnahmen (Audioaufnahmen) mit diesem Videorecorder machen. Schließen Sie dazu eine Audioanlage an den Videorecorder (Buchsen **AUDIO IN**, Videorecorder-Rückseite) an.

- 1 Legen Sie eine Kassette ein.
- 2 Drücken Sie die Taste **MENU/INFO** auf der Fernbedienung.
- 3 Wählen Sie im Menü mit der roten oder blauen Taste **OK** die Zeile 'AUFNAHME MODUS' an. Bestätigen Sie die Zeile mit der grünen Taste **ENTER**.
- 4 Wählen Sie im Menü mit der roten oder blauen Taste **OK** die Zeile 'NUR TONAUFN' an. Bestätigen Sie die Zeile mit der grünen Taste **ENTER**.
- 5 Mit der Taste **+** oder **-** der Fernbedienung steuern Sie den Ton aus, bis bei den lautesten Stellen des Tones die Marke '0 dB' leuchtet.
- 6 Drücken Sie die Taste **RECORD**. Der Videorecorder beginnt mit der Tonaufzeichnung. Jede frühere (Video-) Aufnahme wird dabei gelöscht.
- 7 Beenden Sie die Aufnahme mit der Taste **STOP**.
- 8 Schalten Sie den Videorecorder mit der Taste **STANDBY** ab.

Hinweis:

* Für eine programmierte Nur-Ton-Aufnahme gehen Sie wie bei 'Programmieren mit **TXT:VPT**' vor. Im Schritt **9** wählen Sie mit der gelben Taste **OK** die Funktion 'NUR TONAUFN'. Der Ton wird automatisch ausgesteuert.



Simultan-Aufnahme

Bei einigen Fernsehsendungen wird der zugehörige Stereoton gleichzeitig über einen UKW-Rundfunksender ausgestrahlt. Zur Erzielung einer besseren Stereo-Tonqualität können Sie das Bild vom Fernsehsender und den Ton vom Rundfunksender simultan (= gleichzeitig) aufnehmen.

Schließen Sie dazu die Stereoanlage mit einem Audioverbindungskabel an die Buchsen **AUDIO IN** (Recorderrückseite) an.

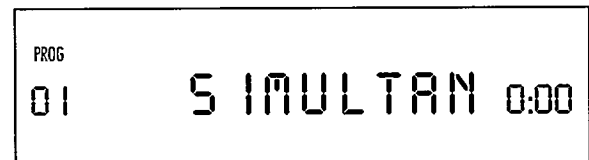
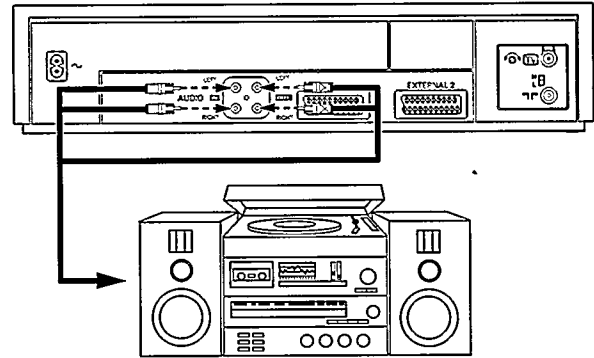

- 1 Stellen Sie die Stereoanlage und den Videorecorder auf das gewünschte Programm ein.
- 2 Drücken Sie die Taste **MENU/INFO** auf der Fernbedienung.
- 3 Wählen Sie im Menü mit der roten oder blauen Taste **OK** die Zeile 'AUFNAHME MODUS' an. Bestätigen Sie die Zeile mit der grünen Taste **OK**.
- 4 Wählen Sie im Menü mit der roten oder blauen Taste **OK** die Zeile 'SIMULTAN' an. Bestätigen Sie die Zeile mit der grünen Taste **OK**.
- 5 Mit der Taste **+** oder **-** der Fernbedienung steuern Sie den Ton aus, bis bei den lautesten Stellen des Tones die Marke '0 dB' leuchtet.
- 6 Drücken Sie die Taste **RECORD**. Der Videorecorder beginnt mit der Aufnahme des Tons von der Stereoanlage und den Bildern der Fernsehsendung.
- 7 Beenden Sie die Aufnahme mit der Taste **STOP**.
- 8 Schalten Sie den Videorecorder mit der Taste **STANDBY** ab.

Synchrones Überspielen (Synchro-Edit)

Sie können mit einem Verbindungskabel zwischen einem dafür ausgestatteten Camcorder und dem Videorecorder synchron überspielen. Zum Beispiel Kabel SBC 1085+ Adapterstecker SBC5512 für Variante 1.

Mit Hilfe eines Synchronimpulses und der einstellbaren Einschaltzeit (= pre-roll time) werden die beiden Geräte zeitrichtig gestartet.

Zwei unterschiedliche Bedien- und Verkabelungsvarianten sind möglich. Verbinden Sie die beiden Geräte in abgeschaltetem Zustand.

Beachten Sie auch die Bedienungsanleitung Ihres Camcorders. Das Bild-/Tonsignal kommt über die Buchsen **VIDEO IN** und **AUDIO IN** (Videorecorder-Vorderseite) in den Videorecorder.

- 1 Drücken Sie die Taste **MENU/INFO** auf der Fernbedienung.
- 2 Wählen Sie im Menü mit der roten oder blauen Taste **OK** die Zeile 'AUFNAHME MODUS' an. Bestätigen Sie die Zeile mit der grünen Taste **ENTER**.
- 3 Wählen Sie im Menü mit der roten oder blauen Taste **OK** die Zeile 'EDIT' an. Bestätigen Sie die Zeile mit der grünen Taste **ENTER**.
- 4 Mit der Taste **+** oder **-** können Sie die Angabe der Einschaltzeit (= pre-roll time) verändern. Im Anzeigefeld erscheint z.B.: 'START 1:56' (Sekunden).
- 5 Bestätigen Sie mit der grünen Taste **ENTER** Ihre Einstellung.
- 6 Suchen Sie am Videorecorder die richtige Bandposition für die Aufnahme. Drücken Sie die Taste **STOP** wieder.
- 7 Suchen Sie am Camcorder die richtige Bandposition.
- 8 Drücken Sie die Taste 'PAUSE' am Camcorder.

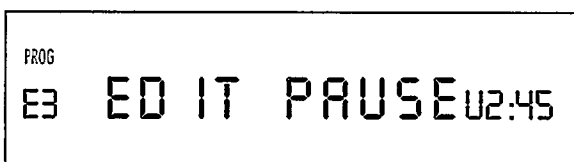
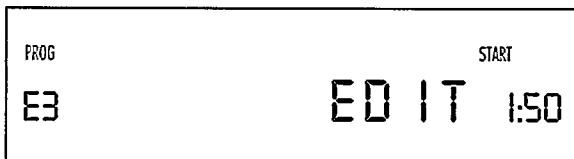

- 9 Entsprechend nebenstehender Verkabelung gibt es zwei Varianten die Überspielung zu starten.

Variante 1

- 10 Starten Sie den Überspielvorgang mit der Taste **RECORD** am Videorecorder. Der Camcorder startet mit 'WIEDERGABE' und der Videorecorder startet synchron mit 'AUFNAHME'.
- 11 Unterbrechen Sie die Aufnahme mit der Taste **STOP** am Videorecorder.
- 12 Schalten Sie den Videorecorder mit der Taste **STANDBY** ab.

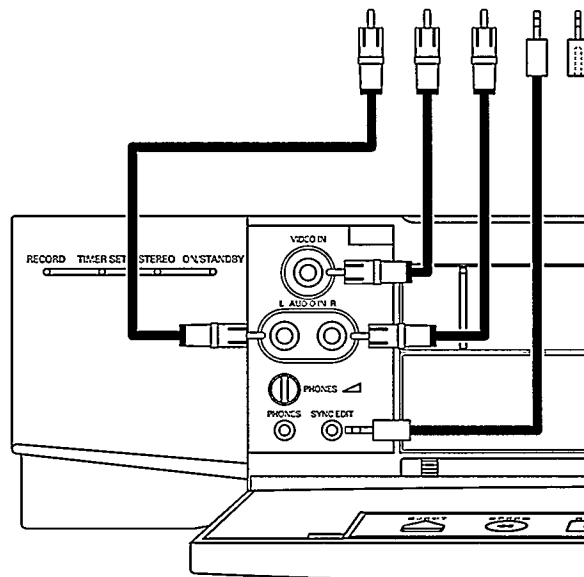
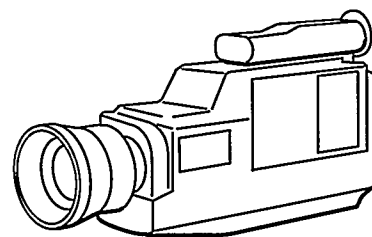

Variante 2

- 10 Starten Sie die Überspielung z.B. mit der Taste 'EDIT' am Camcorder. Der Camcorder startet mit 'WIEDERGABE' und der Videorecorder startet synchron mit 'AUFNAHME'.
- 11 Unterbrechen Sie die Aufnahme mit der Taste 'PAUSE' am Camcorder.
- 12 Schalten Sie den Videorecorder mit der Taste **STANDBY** ab.

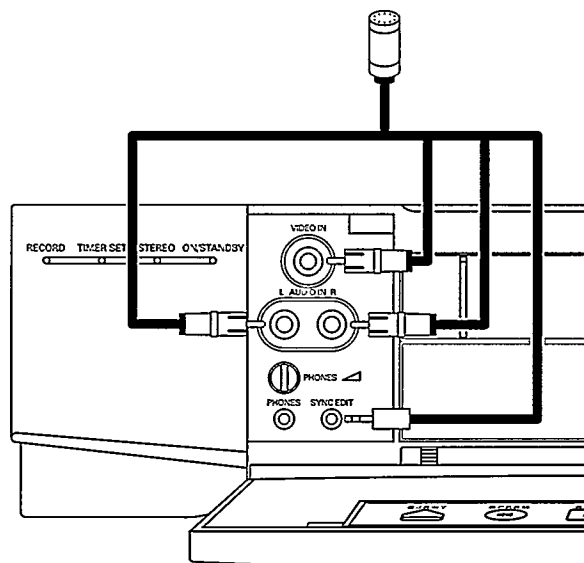
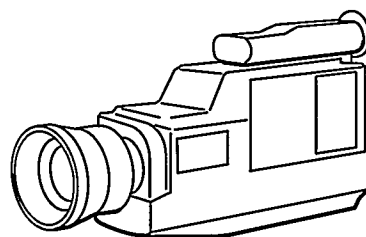



Hinweis:
 * Fehlt der Beginn der Überspielszene ist die 'pre-roll time' zu lang eingestellt. Stellen Sie dann laut Schritt 4 eine kürzere Zeit (z.B. '1:40 Sekunden') ein. Ist vor der Überspielszene bereits aufgenommen, ist die 'pre-roll time' zu kurz eingestellt. Erhöhen Sie dann die Zeiteinstellung z.B. auf '2:10 Sekunden'.

Extern gesteuerte Aufnahme

Haben Sie ein Zusatzgerät z.B. einen Satellitenempfänger, der über eine eingebaute Schaltuhrfunktion auch andere Geräte steuern kann? Bei diesem Videorecorder können Sie über die Buchse **EXTERNAL 2** die Aufnahme von außen steuern.

AUFN BEREIT

- 1 Drücken Sie bei abgeschaltetem Videorecorder (Taste **STANDBY** ) die Taste **MONITOR** (Fernbedienung) fünf Sekunden lang. In der Anzeige am Videorecorder erscheint 'AUFN BEREIT'. Jetzt ist der Videorecorder in Aufnahmebereitschaft.
- 2 Die Aufnahme startet und endet ferngesteuert über die Buchse **EXTERNAL 2**.
- 3 Wollen Sie die Funktion abbrechen, drücken Sie die Taste **STANDBY** .

Ein Hinweis:

* In dieser Funktion ist die Benutzung eines Dekoders **nicht** möglich.



Aufnahme von einem anderen Videorecorder

Hinweis:

* Wenn Ihr Fernsehgerät **keine** EURO-AV-Buchse hat und wenn Sie das Bild während des Kopierens beobachten wollen, müssen Sie, falls Sie es noch nicht getan haben, das Fernsehgerät auf den Videorecorder einstellen. Die Beschreibung finden Sie im Kapitel 8 'Besonderheiten und Extras' im Abschnitt 'Wiedergabe über das Antennenkabel'.

Mit diesem Videorecorder können Sie Aufnahmen von einer externen Quelle machen, also z.B. von einem zweiten Videorecorder auf diesen Videorecorder überspielen. Dazu brauchen Sie ein Euro-AV-Kabel (Scart-Kabel).

- 1 Verbinden Sie diesen Videorecorder mit einem zweiten Videorecorder.

Stecken Sie dazu das Euro-AV-Kabel bei beiden Geräten jeweils in die Euro-AV-Buchse. Bei diesem Videorecorder in Buchse **EXTERNAL 2**.

Ein Hinweis:

* In der folgenden Beschreibung wird dieser Videorecorder als Aufnahmegerät verwendet und mit VCR B bezeichnet. Das andere Gerät wird als Wiedergabegerät verwendet und mit VCR A bezeichnet.

- 2 Legen Sie die bespielte Kassette in den VCR A und eine freie Kassette in den VCR B.
- 3 Jetzt wählen Sie am VCR B die Programmnummer 'E2'. Die befindet sich nahe der Programmnummer 'P1' (P1-E1-E2). Verwenden Sie dazu die Tasten **-** oder **+** am Videorecorder.
- 4 Um die Aufnahme zu starten, drücken Sie die Aufnahmetaste **RECORD ●** am VCR B und die Wiedergabetaste **▶** am VCR A.
- 5 Wenn Sie den Kopiervorgang beenden wollen, drücken Sie an beiden Videorecordern die Taste **STOP ■**.

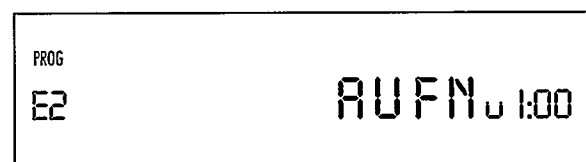
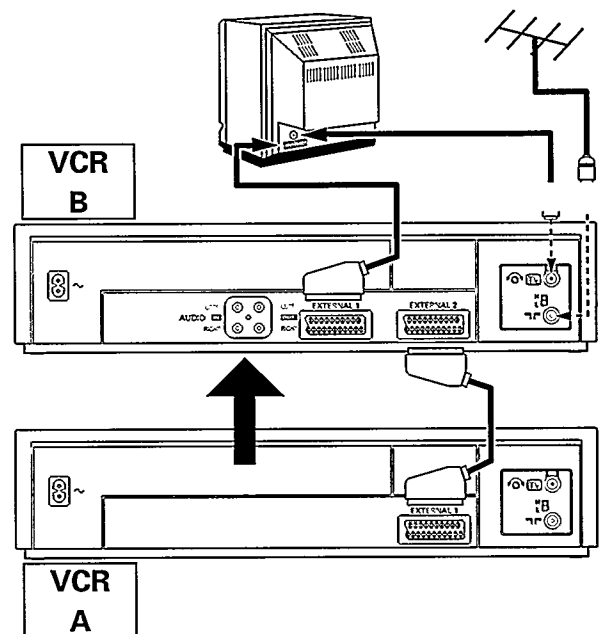

8. BESONDERHEITEN UND EXTRAS IHRES VIDEORECORDERS



TXT-Dekoder.

TXT lesen mit dem Videorecorder

Ihr Videorecorder hat außer den bereits beschriebenen Funktionen noch einige Extras und Besonderheiten, die Ihren Komfort noch zusätzlich erhöhen. Im folgenden Kapitel erfahren Sie mehr darüber.

Mit diesem Videorecorder können Sie die in Ihrem Land ausgestrahlten TXT-Fernsehsendungen (Videotext/Teletext/Top/Flof/Fastext/Supertext, usw.) empfangen, auch wenn Ihr Fernsehgerät nicht mit TXT ausgestattet ist. Diese Funktion bietet Ihnen neben dem umfangreichen Angebot von TXT zwei weitere Vorteile:

- Sie können mit dem Videorecorder TXT-Untertitel einblenden und aufnehmen.
- Sie können beim Programmieren von Aufnahmen die bequeme Hilfestellung der TXT-Fernsehprogramm-Übersichtseiten in Anspruch nehmen.

Wie kann ich TXT lesen ?

- 1 Schalten Sie Ihr Fernsehgerät ein und wählen Sie die Programmnummer, die Sie für die Wiedergabe des Videorecorders gespeichert haben.
- 2 Schalten Sie den Videorecorder mit der Taste **STOP** ein.
- 3 Jetzt wählen Sie am Videorecorder das Fernsehprogramm, dessen TXT-Seiten Sie sehen wollen. Dazu drücken Sie die Taste **+** oder **-** oder die Zifferntasten **0-9** der Fernbedienung.
- 4 Mit der Taste **TXT** (Fernbedienung) schalten Sie den TXT-Dekoder ein. Der Videorecorder empfängt jetzt den TXT des von Ihnen gewählten Fernsehprogramms. Im Anzeigefeld des Videorecorders erscheint z.B.: 'PROG 1 TXT'.

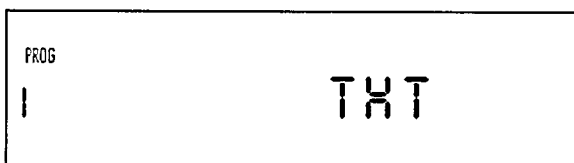



Auf dem Bildschirm erscheint die TXT-Übersichtseite, diese ist meist das Inhaltsverzeichnis. Am oberen Bildschirmrand sehen Sie die TXT-Informationszeile eingeblendet.





- 5 Sie können nun die TXT-Seiten, die Sie gerne lesen möchten, aufrufen.
Geben Sie mit den Zifferntasten **0-9** die Nummer der gewünschten TXT-Seite ein. Diese Nummer müssen Sie immer dreistellig eingeben.

Die eingegebene Seitennummer erscheint in der oberen Informationszeile am Bildschirm. Nach einigen Sekunden Suchzeit wird die gewünschte Seite eingeblendet. Wollen Sie eine andere Seite lesen, geben Sie einfach die neue Seitennummer ein.

Sie können mit den vier farbigen TXT-Tasten  (der Fernbedienung) die TXT-Seite, die Sie lesen wollen, direkt anwählen. Am unteren Bildschirmrand finden Sie die dazupassenden farbigen Hinweise.

Wollen Sie sich einen Überblick über das gesamte Informationsangebot des TXT verschaffen, drücken Sie die Taste **MENU/INFO** . Dann erscheint eine TXT-Übersichtseite, die vom Fernsehprogramm aus festgelegt ist.

- 6 Schalten Sie den TXT-Dekoder mit der Taste **TXT**  aus.
- 7 Mit der Taste **STANDBY**  schalten Sie den Videorecorder ab.





Ein wichtiger Hinweis:
* Wenn Sie TXT einschalten, sind die meisten anderen Funktionen Ihres Videorecorders blockiert.

S 304	304	ARD / ZDF	Mi	5.05.93	19:53:49
					Mittwoch, 5. Mai 1993
ARD					
22.30	Tagesthemen 315				
23.00	Nachschlag - Satire				
23.05	ARD - Sport extra				
	- Fußball UEFA - Pokal				
23.50	Das Nacht - Studio				
	Geisha des Glücks				
	Spielfilm, Japan 1991 316				
01.45	Tagesschau				
01.50	Z. E. N.				
	bis 01.55 Uhr				
----- Donnerstagvormittag auf 321					
-	BAYERNSTUDIO		morgen		+







Kann ich meine 'Vorzugsseiten' speichern ?

Zu jedem Fernsehprogramm können Sie bis zu vier TXT-Seitennummern speichern z.B. die Schlagzeilen der Nachrichten oder die tägliche Fernsehprogramm-Übersicht. Wenn Sie hier die Fernsehprogramm-Übersichtseiten einspeichern, erleichtert Ihnen das die TXT-Programmierung wesentlich.

- 1 Schalten Sie TXT wie gewohnt mit der Taste  ein und wählen Sie die Seite, die Sie als 'Vorzugsseite' haben möchten.
- 2 Drücken Sie sobald die Seite angezeigt wird, die Taste . Am Bildschirm sehen Sie eine Übersicht der von Ihnen bereits gespeicherten 'Vorzugsseiten'. Wollen Sie eine andere Seite anwählen, löschen oder abbrechen, drücken Sie die entsprechende farbige Taste .
- 3 Drücken Sie abschließend die grüne Taste . Jetzt sind die Seitennummern gespeichert.
- 4 Gehen Sie mit der blauen Taste  zum TXT-Betrieb zurück.

Wie kann ich meine 'Vorzugsseiten' aufrufen ?

- 1 Schalten Sie TXT mit der Taste  ein. Die erste der gespeicherten Vorzugsseiten erscheint am Bildschirm.
- 2 Mit der blauen oder roten Taste  können Sie die anderen Vorzugsseiten anwählen, oder mit den Zifferntasten  die Seitennummer auch direkt eingeben.
- 3 Drücken Sie die Taste , um zum normalen Videorecorderbetrieb zurückzukehren.





Die automatische Korrektur der TXT-Uhrzeit im Videorecorder

Speichern Sie auf Programm '1' ein Fernsehprogramm, das TXT sendet. Immer wenn Sie diesen TXT aufrufen, übernimmt der Videorecorder die sekundengenaue Uhrzeit.

Hinweis:

* Das Datum wird nicht automatisch korrigiert.

Wie kann ich TXT-Untertitel aufnehmen ?



- ❶ Schalten Sie TXT mit der Taste **TXT**  (Fernbedienung) ein und wählen Sie die Seitennummer der Untertitelseite.
- ❷ Dann beginnen Sie die Aufnahme wie gewohnt mit der Taste **RECORD** .

Einige Hinweise:

* Aus der TXT-Information können Sie nur die Untertitel aufzeichnen. Falls Sie eine normale TXT-Seite gewählt haben und die Taste **RECORD**  drücken, wird die TXT-Information gelöscht.



Während einer Aufnahme können Sie TXT nicht bedienen. Sie müssen die Aufnahme zuerst mit der Taste **STOP**  unterbrechen.

TXT vorübergehend abschalten

Mit der Taste **SWAP**  der Fernbedienung können Sie TXT vorübergehend abschalten. Wenn Sie die Taste **SWAP**  nochmals drücken, erscheint TXT wieder am Bildschirm, ohne daß Sie neu aufrufen müssen.

Die Schrift vergrößern

Mit der Taste **ENLARGE**  können Sie die TXT-Schrift aufs Doppelte vergrößern. So können Sie TXT z.B. auch noch gut von weit weg lesen.

- 1 Drücken Sie die Taste **ENLARGE**  – die obere Seitenhälfte erscheint vergrößert auf dem Bildschirm.
- 2 Drücken Sie nochmals die Taste **ENLARGE**  – die untere Seitenhälfte erscheint vergrößert auf dem Bildschirm.
- 3 Drücken Sie die Taste **ENLARGE**  nochmals, wenn Sie wieder die ganze TXT-Seite in normaler Schriftgröße sehen wollen.

'Verdeckte' Informationen aufrufen



Einige TXT-Seiten (z.B. 'Denksport') enthalten Fragen mit verdeckten Lösungen oder Informationen.

- 1 Drücken Sie die Taste **?**, und die verdeckte Information erscheint am Bildschirm.
- 2 Drücken Sie die Taste **?** nochmals, und die verdeckte Information verschwindet wieder.





TXT blättert automatisch um

Reicht der Platz für die Textdarstellung auf einer Seite nicht aus, bekommt diese Seite mehrere Unterseiten, die automatisch umgeblättert werden.

- 1 Mit der Taste **CLEAR/HOLD**  der Fernbedienung können Sie dieses automatische Umblättern stoppen, z.B. wenn Sie eine Unterseite in Ruhe fertig lesen wollen.
- 2 Diese Unterseite bleibt solange auf dem Bildschirm stehen, bis Sie nochmals die Taste **CLEAR/HOLD**  der Fernbedienung drücken. Dann geht das automatische Umblättern weiter.

Noch einige allgemeine Hinweise:

- * Es gibt keine Seitennummern, die mit '0' oder '9' beginnen. Haben Sie versehentlich '0' oder '9' als erste Zahl eingegeben, zeigt die Informationszeile mit 'P?--' dies als falsche Eingabe an.
- * Haben Sie bei der Seitenwahl an einer der drei Stellen eine falsche Zahl eingegeben, müssen Sie diese Seiteneingabe trotzdem zuerst abschließen. Erst dann können Sie die Eingabe der richtigen Seitennummer wiederholen.
- * Bleibt eine gewählte Seitennummer grün, wird diese Seite vom Fernsehsender momentan nicht ausgestrahlt.
- * Wollen Sie von einem TXT-Fernsehprogramm zu einem anderen wechseln, müssen Sie zuerst den TXT-Dekoder mit der Taste **TXT**  abschalten. Dann wählen Sie die Nummer des anderen Fernsehprogramms, dessen TXT-Seiten Sie sehen wollen und schalten mit der Taste **TXT**  den TXT-Dekoder wieder ein.

Tuner-Betrieb. Ihr Videorecorder als erweitertes Fernsehgerät

Sie können Ihren Videorecorder auch als Fernsehempfänger (Tuner) benutzen. Dies ist dann praktisch, wenn Ihr Fernsehgerät keine Fernbedienung hat oder wenn Sie weniger Speicherplätze für Fernsehprogramme haben, als Sie tatsächlich Fernsehprogramme empfangen könnten.

Und so gehen Sie dabei vor:

- 1 Schalten Sie das Fernsehgerät ein. Wählen Sie die Programmnummer, die Sie für die Wiedergabe des Videorecorders vorgesehen haben.
- 2 Drücken Sie die Taste **MENU/INFO** der Fernbedienung. Wählen Sie mit der roten oder blauen Taste **→** die Menüzeile 'TUNERBETRIEBSART'. Drücken Sie die grüne Taste **OK**. Wählen Sie mit der roten oder blauen Taste **→** die Menüzeile 'TUNER MODUS EIN' und bestätigen Sie mit der grünen Taste **OK**.
- 3 Wählen Sie mit der Taste **-** oder **+** (Videorecorder) oder mit den Zifferntasten **0-9** (Fernbedienung) jenes Fernsehprogramm, das Sie auf dem Bildschirm sehen möchten.
- 4 Schalten Sie den Videorecorder mit der Taste **STANDBY** ab, wenn Sie nicht mehr fernsehen wollen.

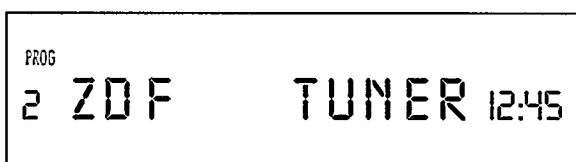

Hinweis:

* Wenn sich der Videorecorder im Tuner-Betrieb befindet, können programmierte Aufnahmen nicht starten. Schalten Sie dann mit der Taste **STANDBY** ab.



View-Mode (Ansicht-Betrieb)

In Verbindung mit einem angeschlossenen Gerät (Buchse **EXTERNAL 2**) ergeben sich einige Zusatzfunktionen. Das Gerät kann beispielsweise ein zweiter Videorecorder, ein Dekoder, ein Satellitenempfänger oder ein CD-Videospieler sein.

Sendet Ihr Zweitgerät, z.B. bei Wiedergabe ein Steuersignal, so erkennt das dieser (eingeschaltete) Videorecorder und schaltet automatisch auf 'View-Mode' um. Mit der Taste **MONITOR** können Sie dann den 'View-Mode' ein- und ausschalten.

Bei abgeschalteten Videorecorder ist die Euro-AV-Verbindung zum Zweitgerät immer durchverbunden.

Hinweis:

* Haben Sie eine der Programmnummern 'E1', 'E2' oder 'E3' gewählt, kann der Videorecorder nicht auf 'View-Mode' umschalten. Dies gilt auch für Programmnummern mit aktivierter Dekoderfunktion.

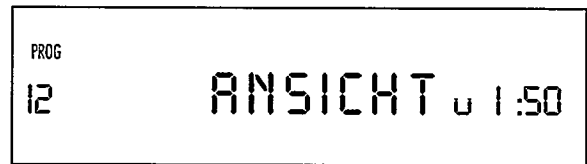

Die TV Monitorfunktion

Mit der Taste **MONITOR** schalten Sie das Fernsehgerät auf die Programmnummer 'AV' (= **A**udio/**V**ideo Eingang) um. Sie können so das Bild vom Videorecorder auf dem Fernsehgerät sichtbar machen. Der Videorecorder muß dabei eingeschaltet (Taste **STOP**) sein.

Im Anzeigefeld erscheint für einige Sekunden 'VCR MONITOR'. Ein weiterer Tastendruck schaltet die Monitorfunktion wieder ab.

Hinweis:

* Die Monitorfunktion reagiert nur, wenn das Fernsehgerät für diese Umschaltung auch eingerichtet ist und Sie ein Euro-AV-Kabel als Verbindung zum Fernsehgerät benutzen.

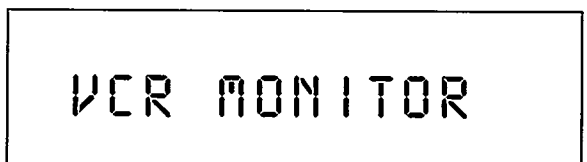
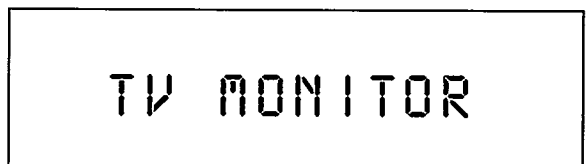

Automatische Abschaltung

Wird der Videorecorder in einer der folgenden Funktionen acht Minuten nicht bedient, wird die Funktion abgeschaltet. Dadurch wird Ihre Kassette geschont und unnötiger Stromverbrauch vermieden.

Der Videorecorder steht:

auf STOP	er schaltet ab
auf EJECT	er schaltet ab
auf PAUSE	er schaltet ab
auf STANDBILD	er schaltet auf WIEDERGABE
auf BILDSUCHLAUF	er schaltet auf WIEDERGABE

Kindersicherung

Diese Funktion schützt Ihren Videorecorder vor unbefugter Benutzung. Alle Tastenfunktionen sind gesperrt. Wird trotzdem eine Taste gedrückt, leuchtet im Anzeigefeld einige Sekunden 'GESICHERT' auf. Aber seien Sie unbesorgt: Programmierete Aufnahmen erfolgen trotz Kindersicherung und können auch nicht abgebrochen werden.

GESICHERT

FREI

- 1 Drücken Sie die Taste  auf der Fernbedienung **länger als fünf Sekunden**, bis im Anzeigefeld 'GESICHERT' erscheint. Nun ist die Kindersicherung aktiviert.

Verwahren Sie die Fernbedienung an einem sicheren Ort.

- 2 Wenn Sie die Kindersicherung abschalten wollen, drücken Sie nochmals **länger als fünf Sekunden** die Taste . Nach fünf Sekunden erscheint die Anzeige 'FREI'.



Anzeige des Programmnamens

Bei Fernsehsendern die 'VPS' oder 'PDC' ausstrahlen, ist der Name des Fernsehprogramms in den Betriebsarten Pause, Stop, Aufnahme, Sender ordnen und Tuner-Betrieb sichtbar.

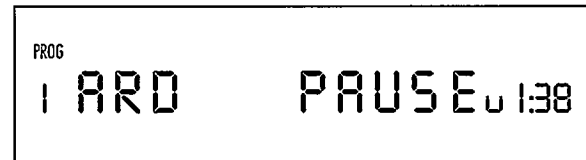

VCR 1/VCR 2 Umschaltung

Diese Funktion ist für Sie dann wichtig, wenn Sie zwei Videorecorder mit dem gleichen Fernsteuercode besitzen. Damit Sie nicht unerwünschterweise das falsche Gerät bedienen, können Sie den Fernsteuercode dieses Gerätes und dieser Fernbedienung ganz einfach ändern.

- 1 Schalten Sie den Videorecorder mit der Taste **STANDBY** ab. Jetzt drücken Sie auf dem Videorecorder die Taste **INSTALL**.
Im Anzeigefeld des Videorecorders erscheint die Anzeige 'TESTBILD'.
- 2 Drücken Sie auf der Fernbedienung die Taste **SET CLOCK** (die Tasten **TODAY** und **CASSETTE** gemeinsam). Im Anzeigefeld der Fernbedienung erscheinen die Uhrzeit, sowie blinkend 'CLOCK' und 'VCR 1'.
- 3 Drücken Sie die Taste **SELECT** (Fernbedienung) **länger als fünf Sekunden**, bis im Anzeigefeld 'VCR 2' erscheint.
- 4 Drücken Sie **SET CLOCK** (die Tasten **TODAY** und **CASSETTE** gemeinsam) an der Fernbedienung.
- 5 Drücken Sie die Taste **STANDBY** an der Fernbedienung. Nun ist auch der Videorecorder umgeschaltet.
- 6 Wenn Sie das Gerät wieder auf 'VCR 1' zurückstellen wollen, gehen Sie einfach auf die gleiche Weise vor. Im Anzeigefeld der Fernbedienung und des Videorecorders erscheint dann wieder 'VCR 1'.

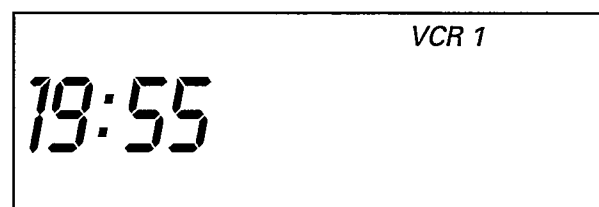
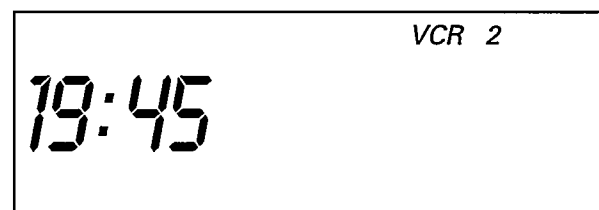
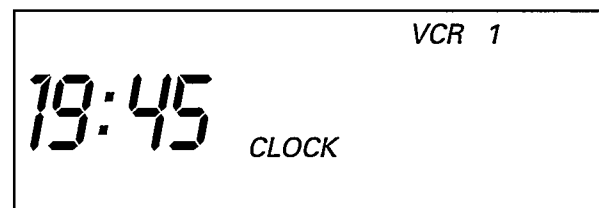
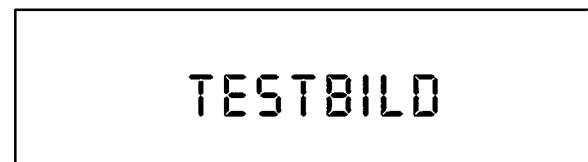

Der neue Breitwandstandard 16:9

Dieser Videorecorder ist für Breitwandformat-Fernsehgeräte geeignet.

Wird während einer Videorecorderaufnahme von einem externen Gerät (z.B. MAC-Dekoder) über die Buchse **EXTERNAL 2** eine Breitwandkennung '16:9' angeboten, wird diese Kennung mitaufgenommen.

Bei Wiedergabe wird diese Kennung von der Buchse **EXTERNAL 1** über ein Euro-AV-Kabel an das Fernsehgerät geliefert. Das Fernsehgerät schaltet automatisch auf Breitwandformat um.



Ist das Fernsehgerät für die Wiedergabe von Breitwandbildern nicht geeignet oder kann es die Kennung nicht verarbeiten, schalten Sie den Videorecorder in den normalen Standard '4:3'.

Lesen Sie dazu im Kapitel 2 'Installation', im Abschnitt 'Anzeigesprache, Uhrzeit und Datum einstellen', im Schritt **4**, nach.



Wiedergabe über das Antennenkabel

Hat Ihr Fernsehgerät **keine** Euro-AV-Buchse, müssen Sie für die Wiedergabe vom Videorecorder die Verbindung über das **bereits angeschlossene Antennenkabel** benutzen.

- ❶ Schalten Sie das Fernsehgerät ein und wählen Sie die Programmnummer, die für die Videorecorder-Wiedergabe vorgesehen ist. (Die Erklärung dafür finden Sie in der Bedienungsanleitung Ihres Fernsehgerätes).
- ❷ Ziehen Sie das Antennenkabel aus der Antennenbuchse  des Videorecorders, so daß nur die Kabelverbindung zwischen Fernsehgerät und Videorecorder bestehen bleibt.
- ❸ Schalten Sie den Videorecorder mit der Taste  ab und drücken Sie die Taste . Die Tasten befinden sich hinter der Klappe.

Der Videorecorder sendet nun ein Testbild, das das Fernsehgerät empfangen muß. Im Anzeigefeld erscheint 'TESTBILD'.

- ❹ Stimmen Sie das Fernsehgerät im UHF-Kanalbereich so ab, daß dieses Testbild erscheint. Von unserem Werk aus ist der Videorecorder auf Kanal-UHF 36 eingestellt.

Wie Sie bei Ihrem Fernsehgerät genau vorgehen müssen, um den richtigen Kanal einzustellen und zu speichern, erfahren Sie aus der Bedienungsanleitung Ihres Fernsehgerätes.

Hinweis:

* Prüfen Sie bei der späteren Wiedergabe vom Videorecorder die Ton- und Bildqualität des Empfanges am Fernsehgerät. Optimieren Sie bei Bedarf Bild, Farbe und Ton durch Nachstellen des Kanals am Fernsehgerät.

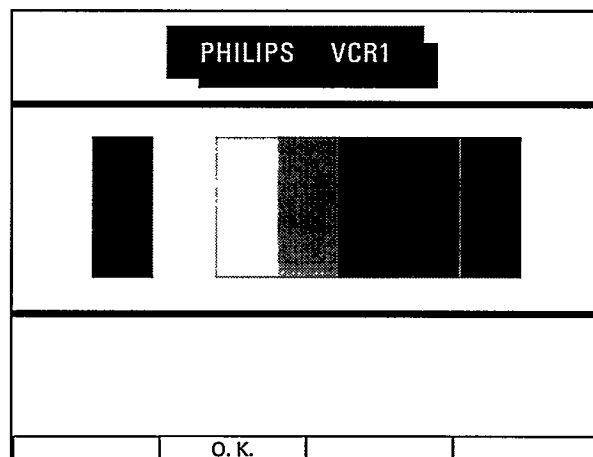
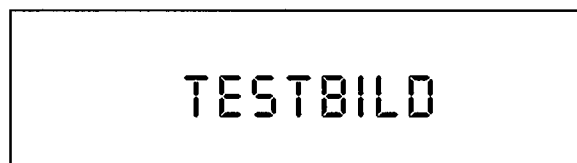





- 5 Stecken Sie das Antennenkabel wieder in die Antennenbuchse . Nun ist das Fernsehgerät auf Ihren Videorecorder eingestellt.

Hinweis:

* Der Fernsehkanal UHF-36 ist von Ihrem Videorecorder belegt. Es kann aber vorkommen, daß an Ihrem Empfangsort dieser Kanal auch von einem anderen Fernsehsender belegt ist. In diesem Fall wird beim Empfang eines oder mehrerer Fernsehsender die Bildqualität der Fernsehsendungen am Fernsehgerät vermindert.

Tritt dieser Effekt auf, gehen Sie folgendermaßen vor:

- 6 Prüfen Sie, ob alle Fernsehsender am Fernsehgerät unverändert funktionieren.
- 7 Hat sich die Bildqualität eines oder mehrerer Fernsehsender verschlechtert, schalten Sie den Videorecorder zur Kontrolle mit der Taste  ab. Prüfen Sie noch einmal alle Fernsehsender am Fernsehgerät.
- 8 Wenn die Störung der Bildqualität nur dann auftritt, wenn der Videorecorder eingeschaltet ist, müssen Sie den Kanaleinsteller  an der Rückseite des Videorecorders mit dem **beiliegenden Einstellstift**, weniger als eine viertel Umdrehung, verdrehen
- 9 Stimmen Sie das Fernsehgerät noch einmal auf den Videorecorder ab (Schritte 2 bis 5), bis wieder das Testbild erscheint.
- 10 Prüfen Sie noch einmal alle Fernsehsender am Fernsehgerät. Wiederholen Sie die Kanaleinstellung  (Schritte 8 und 9) so lange, bis Sie zwischen ein- und ausgeschaltetem Videorecorder keine Bildveränderung mehr feststellen können.
- 11 Schalten Sie den Videorecorder mit der Taste  ab.

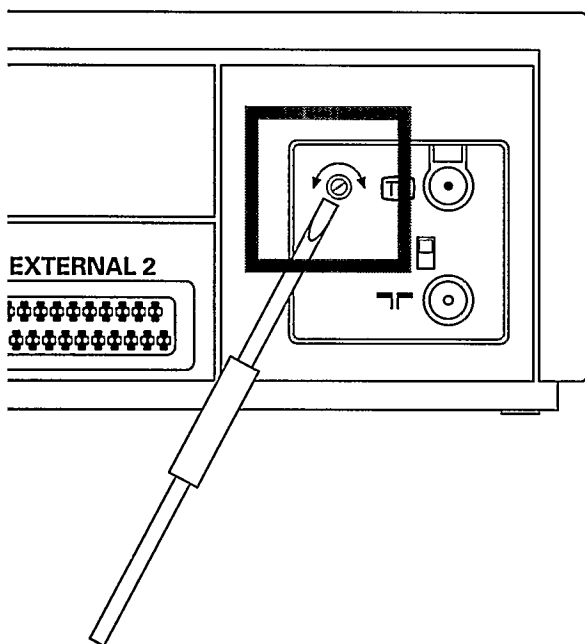

Hinweis:





* Haben Sie die Einstellung von 'Uhrzeit/Datum' und der 'Anzeigesprache' im Kapitel 2 'Installation' noch nicht durchgeführt, so fahren Sie dort mit der Erstinstallation fort.

Den eingebauten Modulator abschalten

Im vorherigen Abschnitt haben wir über mögliche Störungen beim Fernsehempfang gesprochen. Lässt sich eine Bild-/Tonstörung nach vorheriger Methode **nicht beseitigen**, können Sie den eingebauten Modulator abschalten.

Das ist aber nur möglich, wenn Sie ein Euro-AV-Kabel als Verbindung zum Fernsehgerät verwenden.

Es darf dabei keine Kassette eingelegt sein.

- 1 Drücken Sie die Tasten  und  am Videorecorder gleichzeitig. Der aktuelle Zustand des Umschalters 'MODUL EIN' wird im Anzeigefeld angezeigt.
- 2 Drücken Sie nochmals die Tasten  und  für mehr als fünf Sekunden gleichzeitig. Sie schalten um auf 'MODUL AUS'. In gleicher Weise schalten Sie auch wieder zurück.



MODUL EIN



MODUL AUS

9. BEVOR SIE DEN TECHNIKER RUFEN

Problem

Der Videorecorder reagiert nicht auf Tastendruck

Fernbedienung funktioniert nicht

Keine Wiedergabe vom Videorecorder





Schlechte Wiedergabe vom Videorecorder

Keine Aufnahme möglich

Programmierte Aufnahme funktioniert nicht

Bild-/Tonstörungen beim Fernsehempfang

Mögliche Ursache

- * Keine Netzversorgung.
- * Programmierte Aufnahme läuft gerade.
- * Technische Störung - für 30 Sekunden den Netzstecker ziehen – wieder anschließen. Wenn das nicht hilft, können Sie: 1. Netzstecker ziehen. 2. Die Tasten  und  gedrückt halten und den Netzstecker einstecken. **Alle Datenspeicher** werden rückgesetzt (gelöscht).
- * Batterien schwach.
- * Störung durch Leuchtstofflampen/starkes Sonnenlicht.
- * Kindersicherung aktiviert.
- * VCR 1/VCR 2 Einstellung falsch.
- * Keine Aufnahme auf der Kassette.
- * Kassette ist am Bandende.
- * Am Fernsehgerät die Programmnummer für den VCR falsch angewählt oder falsch eingestellt.
- * Verbindungskabel zwischen Fernsehgerät und Videorecorder unterbrochen.
- * 'Modulator' nicht in Position 'EIN'.
- * Bei Fremdaufnahmen - Taste  benützen.
- * Kassette abgenutzt oder von minderer Qualität.
- * Kanaleinsteller  oder Fernsehgerät nicht richtig justiert.
- * Videoköpfe verschmutzt. Eine Kassette mehrfach einschieben – kurz wiedergeben - entnehmen. Die Kopfreinigung wird dadurch mehrfach aktiviert.
- * Fernsehsender nicht gespeichert oder falsch gewählt.
- * Kassette mit Aufnahmesperre eingesetzt.
- * Zeitdaten falsch programmiert.
- * Uhr/Datum ist nicht richtig gesetzt.
- * Kassette mit Aufnahmesperre eingesetzt.
- * Kassette war am Bandende.
- * Videorecorder war in Stellung 'TUNER MODUS EIN'.
- * VPS war eingeschaltet, aber der 'VPS-Zeitcode' nicht korrekt.
- * Lesen Sie den Hinweis im Kapitel 8 'Besonderheiten und Extras Ihres Videorecorders' im Abschnitt 'Wiedergabe über das Antennenkabel' nach dem Punkt **6**, sowie den Abschnitt 'Modulator abschalten'.



10. TECHNISCHE DATEN, ZUBEHÖR

Technische Daten

- Netzspannung 180 bis 240 V ± 10%
- Netzfrequenz 47 – 63 Hz
- Leistungsaufnahme typisch 20 W (typisch 14 W in Bereitschaft)
- Vor-/Rückspulzeit typisch 95 s für E-180
- Umgebungstemperatur bei Betrieb +10 °C bis +35°C
- Relative Luftfeuchte 20% bis 80%
- Gewicht ca. 5,5 kg
- Betriebslage max.15° Neigung in alle Richtungen
- Video-Auflösung VHS ≥ 240 Linien
- FM-Audio (SP) 20Hz - 20KHz (≤ 3dB)
- Netzausfallsicherung: Sender typisch 1 Jahr, Uhr/Timer typisch 1 Jahr.

Dieses Gerät entspricht den Funkentstörvorschriften der EG (82/499/EEC).

Abmessungen 435 x 386 x 98 mm (einschl.FüÙe)

Mitgeliefertes Zubehör

- Antennenkabel
- Netzkabel
- Bedienungsanleitung
- Fernbediensender und Batterien
- Euro-AV-Kabel (Scartkabel)
- Einstellstift für Kanaleinsteller

Um Ihr Gerät bei eventuellem Diebstahl identifizieren zu können, tragen Sie die Seriennummer (SER.NR.) in die Abbildung ein. Sie finden die Seriennummer am Typenschild an der Geräterückseite. Auch Ihre Kundendienstanfragen werden effektiver beantwortet, wenn Sie die Angaben des Typenschildes kennen. Bewahren Sie daher diese Seite gut auf.

<p>TYPE JR xx</p>	<p>VR 733 SER.NR.</p>
-------------------------------------	--

Technische Änderungen und Irrtümer vorbehalten !



9. BEVOR SIE DEN TECHNIKER RUFEN

Problem

Der Videorecorder reagiert nicht auf Tastendruck

Fernbedienung funktioniert nicht

Keine Wiedergabe vom Videorecorder

Schlechte Wiedergabe vom Videorecorder

Keine Aufnahme möglich

Programmierte Aufnahme funktioniert nicht

Bild-/Tonstörungen beim Fernsehempfang

Mögliche Ursache

- * Keine Netzversorgung.
- * Programmierte Aufnahme läuft gerade.
- * Technische Störung - für 30 Sekunden den Netzstecker ziehen – wieder anschließen. Wenn das nicht hilft, können Sie: 1. Netzstecker ziehen. 2. Die Tasten **STANDBY** und **EJECT** gedrückt halten und den Netzstecker einstecken. **Alle Datenspeicher** werden rückgesetzt (gelöscht).
- * Batterien schwach.
- * Störung durch Leuchtstofflampen/starkes Sonnenlicht.
- * Kindersicherung aktiviert.
- * VCR 1/VCR 2 Einstellung falsch.
- * Keine Aufnahme auf der Kassette.
- * Kassette ist am Bandende.
- * Am Fernsehgerät die Programmnummer für den VCR falsch angewählt oder falsch eingestellt.
- * Verbindungskabel zwischen Fernsehgerät und Videorecorder unterbrochen.
- * 'Modulator' nicht in Position 'EIN'.
- * Bei Fremdaufnahmen - Taste **TRACKING** benutzen.
- * Kassette abgenutzt oder von minderer Qualität.
- * Kanaleinsteller oder Fernsehgerät nicht richtig justiert.
- * Videoköpfe verschmutzt. Eine Kassette mehrfach einschieben – kurz wiedergeben - entnehmen. Die Kopfreinigung wird dadurch mehrfach aktiviert.
- * Fernsender nicht gespeichert oder falsch gewählt.
- * Kassette mit Aufnahmesperre eingesetzt.
- * Zeitdaten falsch programmiert.
- * Uhr/Datum ist nicht richtig gesetzt.
- * Kassette mit Aufnahmesperre eingesetzt.
- * Kassette war am Bandende.
- * Videorecorder war in Stellung 'TUNER MODUS EIN'.
- * VPS war eingeschaltet, aber der 'VPS-Zeitcode' nicht korrekt.
- * Lesen Sie den Hinweis im Kapitel 8 'Besonderheiten und Extras Ihres Videorecorders' im Abschnitt 'Wiedergabe über das Antennenkabel' nach dem Punkt 6, sowie den Abschnitt 'Modulator abschalten'.



10. TECHNISCHE DATEN, ZUBEHÖR

Technische Daten

- Netzspannung 180 bis 240 V \pm 10%
- Netzfrequenz 47 – 63 Hz
- Leistungsaufnahme typisch 20 W (typisch 14 W in Bereitschaft)
- Vor-/Rückspulzeit typisch 95 s für E-180
- Umgebungstemperatur bei Betrieb +10 °C bis +35°C
- Relative Luftfeuchte 20% bis 80%
- Gewicht ca. 5,5 kg
- Betriebslage max.15° Neigung in alle Richtungen
- Video-Auflösung VHS \geq 240 Linien
- FM-Audio (SP) 20Hz - 20KHz (\leq 3dB)
- Netzausfallsicherung: Sender typisch 1 Jahr, Uhr/Timer typisch 1 Jahr.

Dieses Gerät entspricht den Funkentstörvorschriften der EG (82/499/EEC).

Abmessungen 435 x 386 x 98 mm
(einschl.FüÙe)

Mitgeliefertes ZubehöR

- Antennenkabel
- Netzkabel
- Bedienungsanleitung
- Fernbediensender und Batterien
- Euro-AV-Kabel (Scartkabel)
- Einstellstift für Kanaleinsteller

Um Ihr Gerät bei eventuellem Diebstahl identifizieren zu können, tragen Sie die Seriennummer (SER.NR.) in die Abbildung ein. Sie finden die Seriennummer am Typenschild an der Geräterückseite. Auch Ihre Kundendienstanfragen werden effektiver beantwortet, wenn Sie die Angaben des Typenschildes kennen. Bewahren Sie daher diese Seite gut auf.

TYPE
JR xx

VR 733
SER.NR.

Technische Änderungen und Irrtümer vorbehalten !



3112 416 00011
3195/001



VR 733

27941-003.37



