

brugermanual

käyttöoppaita | uživatelské příručky | felhasználói útmutatók
instrukcje obsługi | používateľské príručky | руководство пользователя
εγχειρίδιο χρήσης

Digital audioafspiller

Digitaalinen soitin | Digitální audiopřehrávač | Digitális audiolejátszó
Cyfrowy odtwarzacz muzyczny | Digitálny audioprehrávač
Цифровой аудиоплеер | Συσκευή ψηφιακού ήχου



GoGear™

PHILIPS

Ελπίζουμε να απολαύσετε το προϊόν σας.

Επισκεφτείτε την τοποθεσία: www.philips.com/support και εισαγάγετε το όνομα της συσκευής σας για να προβάλετε τις παρακάτω επιλογές:

- Συχνές ερωτήσεις
- Τελευταίοι οδηγοί χρήσης
- Τελευταίες λήψεις λογισμικού
- Αρχείων αναβάθμιση υλικολογισμικού

Εφόσον η αναβάθμιση του προϊόντος σας είναι δυνατή, σάς συνιστούμε να το δηλώσετε στο

www.philips.com/register

για να μπορούμε να σας ενημερώνουμε κάθε φορά που διατίθεται μια νέα δωρεάν αναβάθμιση.

Οι αριθμοί μοντέλου και παραγωγής βρίσκονται στην ετικέτα δίπλα στην υποδοχή σύνδεσης USB.

Λίγα λόγια για το προϊόν σας

Με το προϊόν που μόλις αγοράσατε, μπορείτε να απολαύσετε τα εξής:

- Αναπαραγωγή MP3 και WMA (δείτε ενότητα **ΛΕΙΤΟΥΡΓΙΑ ΜΟΥΣΙΚΗΣ**)
- Ραδιόφωνο FM (δείτε ενότητα Λειτουργία ραδιοφώνου)
- Εγγραφή: FM* και φωνητική (δείτε ενότητα **ΠΡΑΓΜΑΤΟΠΟΙΗΣΗ ΕΓΓΡΑΦΩΝ**)

*Το ραδιόφωνο FM είναι διαθέσιμο μόνο σε κάποιες τοπικές εκδόσεις

Συμπαριδόμενα εξαρτήματα



ακουστικά



καλώδιο USB



Λουράκι λαιμού



CD ROM με εγχειρίδιο χρήσης, προγράμματα οδήγησης, Συχνές ερωτήσεις, προγράμματα λογισμικού διαχείρισης μουσικής

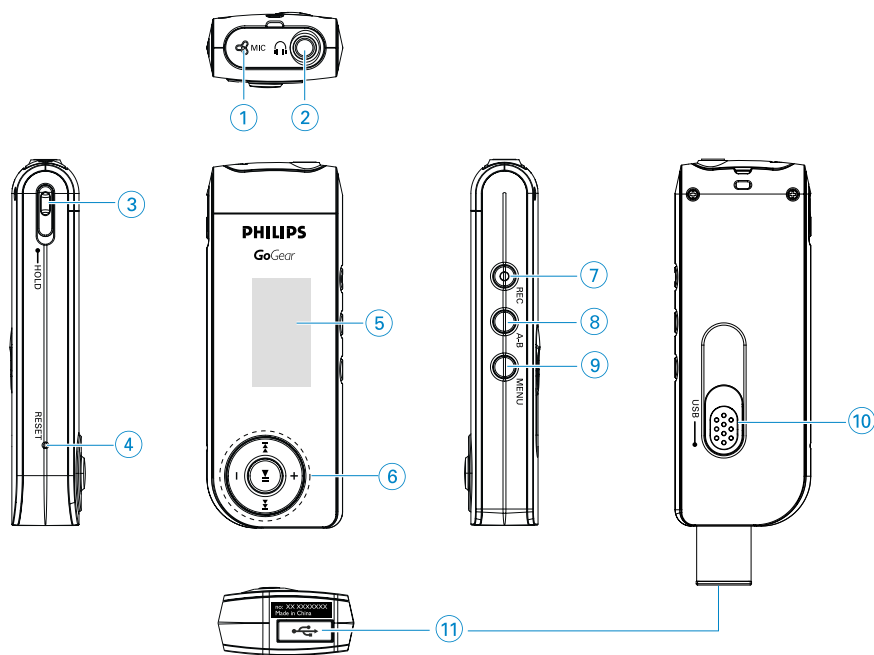

Συνοπτική παρουσίαση των συνδέσεων και των κουμπιών

- | | | |
|---|----------------|---|
| ① | MIC | Μικρόφωνο |
| ② | | Υποδοχή ακουστικών |
| ③ | HOLD | Για κλειδωμα των πλήκτρων |
| ④ | RESET | Για επαναφορά της συσκευής αναπαραγωγής |
| ⑤ | Οθόνη | δυναμική προβολή μενού, επιλογών και πληροφοριών κομματιών |
| ⑥ | | Πίσω / Μπροστά; Επάνω / Κάτω κατά επίπεδο |
| | | Ενεργοποίηση / απενεργοποίηση και Αναπαραγωγή / Παύση επιβεβαίωση μιας ρύθμισης μενού |
| | Volume + / - | Ρύθμιση έντασης; Κύλιση; SuperScroll; Μετάβαση σε προηγούμενο / επόμενο |
| ⑦ | REC | Έναρξη ή Διακοπή Εγγραφής φωνής / Ραδιοφώνου FM |
| ⑧ | A - B | Για επανάληψη ή διαρκή επανάληψη μιας ακολουθίας σε ένα κομμάτι |
| ⑨ | MENU | Για επιλογές μενού |
| ⑩ | Ρυθμιστικό USB | Πιέστε την υποδοχή USB μέσα / έξω |
| ⑪ | USB | Καλώδιο σύνδεσης USB |

Προετοιμασία

Εγκατάσταση λογισμικού

- 1 Τοποθετήστε το CD που σάς παρέχεται στη μονάδα CD-ROM του υπολογιστή σας. Εάν το CD δεν εκτελείται αυτόματα, κάντε κλικ στο αρχείο .εωε στο ριζικό κατάλογο του CD.
- 2 Επιλέξτε τη γλώσσα που θέλετε. Ακολουθήστε τις οδηγίες της οθόνης για να ολοκληρώσετε την εγκατάσταση του Musicmatch® Jukebox και του Device Manager.

ΠΡΟΣΟΧΗ!

Για τους χρήστες των WINDOWS 98SE:

Για να αποφύγετε τη δημιουργία προβλημάτων κατά την εγκατάσταση, ΜΗ ΣΥΝΔΕΕΤΕ το συσκευή αναπαραγωγής στον υπολογιστή παρά μόνο ΜΕΤΑ την ολοκλήρωση της εγκατάστασης.

Τροφοδοσία και ενεργοποίηση της συσκευής αναπαραγωγής

Η συσκευή αναπαραγωγής διαθέτει ενσωματωμένη μπαταρία επαναφορτιζόμενη μέσω USB. Για να φορτίσετε τη συσκευή αναπαραγωγής, σύρετε την υποδοχή σύνδεσης USB στη θέση LOCK. Συνδέστε τη συσκευή αναπαραγωγής απευθείας στη θύρα USB του υπολογιστή σας.

- ➔ Μόλις συνδεθεί η συσκευή αναπαραγωγής θα εμφανιστεί μια οθόνη σύνδεσης USB.



Φορτίστε τη συσκευή αναπαραγωγής για 4 ώρες ή μέχρι να σταματήσει να αναβοσβήνει το εικονίδιο της μπαταρίας.

Σημείωση: Δεν μπορείτε να φορτίσετε τη συσκευή αναπαραγωγής όταν ο υπολογιστής είναι απενεργοποιημένος.

Οργανώστε και μεταφέρετε τη μουσική σας

Η συσκευή αναπαραγωγής θα εμφανιστεί ως νέα συσκευή μαζικής αποθήκευσης USB στον Windows Explorer. Μπορείτε να οργανώσετε αρχεία και να μεταφέρετε μουσική στη συσκευή σας κατά τη σύνδεση USB.

- 1 Κάντε κλικ και επισημάνετε ένα ή περισσότερα μουσικά κομμάτια για να τα μεταφέρετε μεταξύ της συσκευής αναπαραγωγής και του υπολογιστή σας.
- 2 ρησιμοποιήστε τις ενέργειες μεταφοράς και απόθεσης για να ολοκληρώσετε τη μεταφορά.

Αποσυνδέστε με ασφάλεια τη συσκευή αναπαραγωγής.

Πραγματοποιήστε έξοδο από οποιαδήποτε ενεργή εφαρμογή εκτελείται παράλληλα με τις λειτουργίες της συσκευής αναπαραγωγής. Αφαιρέστε με ασφάλεια τη συσκευή σας κάνοντας κλικ στο από τη γραμμή εργασιών.

Για τους χρήστες των WINDOWS 98SE: δεν υπάρχει το εικονίδιο .

Απλά αποσυνδέστε τη συσκευή σας όταν ολοκληρωθεί η μεταφορά των αρχείων.

(Η μεταφορά αρχείων έχει ολοκληρωθεί όταν το παραμένει σταθερό.)

Παροχή ισχύος

Ενεργοποίηση: Πατήστε και κρατήστε πατημένο το ►|| μέχρι να εμφανιστεί η οθόνη εκκίνησης PHILIPS.

Απενεργοποίηση: Πατήστε και κρατήστε πατημένο το ►|| ξανά μέχρι να εξαφανιστεί κάθε ένδειξη από την οθόνη.



ΣΥΜΒΟΥΛΗ

Η συσκευή σας τίθεται αυτόματα σε κατάσταση αδράνειας εάν δεν υπάρχει λειτουργία και αναπαραγωγή μουσικής εντός του χρονικού διαστήματος που ορίσατε στο SETTINGS (ΡΥΘΜΙΣΕΙΣ) > TIME OUT (ΧΡΟΝΙΚΟ ΟΡΙΟ).

Ένδειξη επιπέδου ισχύος

Μπορείτε να δείτε το κατά προσέγγιση επίπεδο ισχύος των μπαταριών σας στην οθόνη.



Μπαταρία γεμάτη



Μπαταρία γεμάτη κατά τα δύο τρίτα



Μπαταρία γεμάτη κατά το ήμισυ



Χαμηλό επίπεδο μπαταρίας



Άδεια μπαταρία



ΣΥΜΒΟΥΛΗ





Όταν οι μπαταρίες είναι σχεδόν άδειες, η οθόνη χαμηλής μπαταρίας  αναβοσβήνει.

Η συσκευή σας θα τεθεί σε κατάσταση αδράνειας σε λιγότερο από 60 δευτερόλεπτα.

Η συσκευή σας θα αποθηκεύσει όλες τις ρυθμίσεις και τις μη ολοκληρωμένες εγγραφές πριν μεταβεί σε κατάσταση αδράνειας.

ΡΙΖΙΚΟ ΜΕΝΟΥ

Όταν ενεργοποιηθεί η συσκευή σας, θα δείτε το ROOT MENU (ΑΡΧΙΚΟ ΜΕΝΟΥ) και Πατήστε και κρατήστε πατημένο το πλήκτρο I για το αρχικό μενού.

 Music (Μουσική)	μεταβείτε σε αυτό το μενού για αναπαραγωγή των ψηφιακών μουσικών κομματιών σας
 Radio (Ραδιόφωνο)	μεταβείτε σε αυτό το μενού για να ακούσετε τους προεπιλεγμένους σταθμούς ραδιοφώνου
 Recordings (Εγγραφές)	μεταβείτε σε αυτό το μενού για αναπαραγωγή, διαχείριση και δημιουργία εγγραφών
 Folder (Φάκελος)	μεταβείτε σε αυτό το μενού για να πραγματοποιήσετε αναζήτηση μουσικών κομματιών κατά φάκελο

Navigation (Πλοήγηση)

Η συσκευή σας διαθέτει ένα έξυπνο μενού πλοήγησης που σας καθοδηγεί κατά την πραγματοποίηση διάφορων ρυθμίσεων και ενεργειών.

Χρησιμοποιήστε τα +, -, <<<, >>> για να πραγματοποιήσετε πλοήγηση στα μενού. Πατήστε το || για να επιβεβαιώσετε την επιλογή σας.

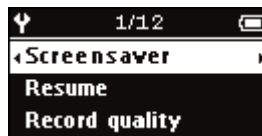
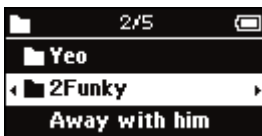

Για να πραγματοποιήσετε έξοδο από οποιαδήποτε λειτουργία ή ενέργεια αναπαραγωγής, πατήστε το πλήκτρο MENU / <<<.

Μουσική βιβλιοθήκη: Αναπαραγωγή (ισχύει επίσης και για την αναπαραγωγή εγγραφών)

Στο ριζικό μενού, επιλέξτε MUSIC (ΜΟΥΣΙΚΗ) για να μεταβείτε στο MUSIC library (ΜΟΥΣΙΚΗ βιβλιοθήκη). Πατώντας το ►||, η συσκευή σας αναπαραγάγει όλα τα μουσικά κομμάτια στη μουσική βιβλιοθήκη με αλφαβητική σειρά.

Βασικές λειτουργίες	Κουμπιά
Αναπαραγωγή επόμενου ή προηγούμενου κομματιού	Πατήστε ►►
Αναπαραγωγή επόμενου ή προηγούμενου κομματιού	Πατήστε ◀◀
Παύση αναπαραγωγής	Κατά τη διάρκεια της αναπαραγωγής πατήστε το κουμπί ► ;
Αναζήτηση προς τα εμπρός	Πατήστε και κρατήστε πατημένο το κουμπί ►►
Αναζήτηση προς τα πίσω	Πατήστε και κρατήστε πατημένο το κουμπί ◀◀
Έλεγχος έντασης	+ / -

Προβολή FOLDER (ΦΑΚΕΛΟΣ)

- 1 Η προβολή Folder (Φάκελος) θα εμφανίσει τη μουσική και τις εγγραφές σας με αλφαβητική σειρά.

Στο ριζικό μενού, επιλέξτε FOLDER VIEW (Προβολή ΦΑΚΕΛΟΣ) για να ενεργοποιήσετε την προβολή φακέλου.

Η προβολή FOLDER (ΦΑΚΕΛΟΣ) θα εμφανίσει τη μουσική σας ανάλογα με το πώς την έχετε οργανώσει μέσα σε φακέλους κατά τη μεταφορά και απόθεση.

Οι φάκελοι και τα κομμάτια εμφανίζονται σε λίστα με αλφαβητική σειρά.

- 2 Χρησιμοποιήστε το πλήκτρο + για να μεταβείτε στο προηγούμενο κομμάτι ή φάκελο. Χρησιμοποιήστε το πλήκτρο - για να μεταβείτε στο επόμενο κομμάτι ή φάκελο. Χρησιμοποιήστε το πλήκτρο ►► για να μπειτε σε έναν φάκελο. Χρησιμοποιήστε το πλήκτρο ◀◀ για να προχωρήσετε ένα επίπεδο προς τα πάνω στους φακέλους.
- 3 Πατήστε το ►|| για να επιλέξετε ένα στοιχείο.
→ Εμφανίζεται ένα μικρό αναδυόμενο παράθυρο.
- 4 Επιλέξτε **Play** (Αναπαραγωγή) για να ξεκινήσει η αναπαραγωγή όλων των κομματιών από το σημείο που ορίσατε μέσα στον επιλεγμένο φάκελο.
Επιλέξτε **Delete** (Διαγραφή) για να διαγράψετε το επιλεγμένο στοιχείο.





ΣΥΜΒΟΥΛΗ

Στην προβολή φακέλου μπορείτε μόνο να διαγράψετε κομμάτια (όχι όμως φακέλους).

Προηγμένες λειτουργίες κατά τη διάρκεια της αναπαραγωγής



Επανάληψη A-B

Για επανάληψη ή διαρκή επανάληψη μιας ακολουθίας σε ένα κομμάτι:

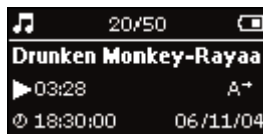
- 1 Πατήστε **A-B** στο επιθυμητό σημείο έναρξης.
→ Στην οθόνη εμφανίζεται το .
- 2 Πατήστε ξανά **A-B** στο επιθυμητό σημείο τέλους.
→ Στην οθόνη εμφανίζεται το  και ξεκινά η αναπαραγωγή της επαναλαμβανόμενης ακολουθίας.









ΛΕΙΤΟΥΡΓΕΙΕΣ ΑΝΑΠΑΡΑΓΩΓΗΣ

Μπορείτε να ρυθμίσετε τη συσκευή σας να αναπαράγει μουσικά κομμάτια σε τυχαία σειρά (Τυχαιοποίηση ) ή / και επαναλαμβανόμενα(Επανάληψη ) .

Αλλαγή των λειτουργιών αναπαραγωγής

- 1 Πατήστε **MENU**. Επιλέξτε "Play modes" (Λειτουργίες αναπαραγωγής).
- 2 Χρησιμοποιήστε τα κουμπιά κύλισης για να ορίσετε τις παρακάτω επιλογές.

εικονίδιο		Επεξήγηση
	Repeat 1 (Επανάληψη 1)	Επαναλαμβανόμενη αναπαραγωγή ενός κομματιού
	Repeat all (Επανάληψη όλων)	Επαναλαμβανόμενη αναπαραγωγή όλων των κομματιών
	Shuffle (Ανακάτεμα σειράς εκτέλεσης)	Αναπαραγωγή όλων των κομματιών σε τυχαία σειρά
	Shuffle repeat (Επανάληψη τυχαιοποίησης)	Αναπαραγωγή όλων των κομματιών σε τυχαία σειρά και επαναλαμβανόμενα
	Repeat folder (Επανάληψη φακέλου)	Επαναλαμβανόμενη αναπαραγωγή όλων των κομματιών ενός φακέλου
	Shuffle folder (Τυχαιοποίηση φακέλου)	Αναπαραγωγή όλων των κομματιών ενός φακέλου σε τυχαία σειρά
	Απενεργοποίηση	Normal playback (Κανονική αναπαραγωγή)

ΙΣΟΣΤΑΘΜΙΣΤΗΣ

Μπορείτε να ρυθμίσετε τη συσκευή σας να αναπαράγει μουσικά κομμάτια με διαφορετικά EQ (ισοσταθμιστές).

Αλλαγή ισοσταθμιστών

- 1 Πατήστε **MENU**. Επιλέξτε **EQUALIZER (ΙΣΟΣΤΑΘΜΙΣΤΗΣ)**.
- 2 Χρησιμοποιήστε τα κουμπιά κύλισης για να επιλέξετε **Rock, Funk, Jazz, Classic, Hip Hop, Dance, Custom** ή **Off**.

Προσαρμογή EQ

Η ρύθμιση προσαρμογής ισοσταθμιστή παρέχει 5 ζώνες προσαρμογής: "Bass" (Μπάσα), "Low" (Χαμηλή), "Mid" (Μεσαία), "High" (Υψηλή) και "Treble" (Πρίμα).

- 1 Πατήστε **MENU**. Επιλέξτε **EQUALIZER (ΙΣΟΣΤΑΘΜΙΣΤΗΣ) > Custom (Προσαρμογή)**.
- 2 Πατήστε **◀◀** ή **▶▶** για να επιλέξετε ζώνη.
→ Η επιλεγμένη ζώνη αναβοσβήνει.
- 3 Πατήστε **+** μία ή περισσότερες φορές για να αυξήσετε τη ρύθμιση ζώνης. Πατήστε **-** μία ή περισσότερες φορές για να μειώσετε τη ρύθμιση ζώνης.
- 4 Η νέα αποθηκευμένη προσαρμογή ερ μπορεί να ακουστεί αμέσως εάν αναπαράγεται μουσική



ΣΥΜΒΟΥΛΗ

- Πατήστε και κρατήστε πατημένο το **◀◀** για να πραγματοποιήσετε έξοδο από την οθόνη προσαρμογής EP χωρίς να αποθηκευθούν οι νέες ρυθμίσεις.
- Η οθόνη προσαρμογής EP σβήνει εάν μείνει αδρανής περισσότερο από 5 δευτερόλεπτα.

Λειτουργία ραδιοφώνου

Στο αρχικό μενού, επιλέξτε RADIO (Ραδιόφωνο) (για να εισέλθετε σε λειτουργία ραδιοφώνου).

Μη αυτόματος συντονισμός

- 1 Πατήστε **MENU**. Επιλέξτε "Manual tune" (Μη αυτόματος συντονισμός). Πατήστε το κουμπί **▶||** για επιβεβαίωση.
- 2 Πατήστε και κρατήστε πατημένο το **◀◀ / ▶▶** για αναζήτηση του διαθέσιμου σταθμού ή πατήστε και κρατήστε πατημένο το **▶▶** για αναζήτηση του επόμενου διαθέσιμου σταθμού.
- 3 Πατήστε **▶||** για να επιβεβαιώσετε την επιλογή σας.

Αυτόματος συντονισμός

- 1 Πατήστε **MENU**. Επιλέξτε "Autotune" (Αυτόματος συντονισμός). Πατήστε το κουμπί **▶||** για επιβεβαίωση.
→ Η συσκευή σας επιλέγει αυτόματα τους 30 διαθέσιμους σταθμούς με το ισχυρότερο σήμα.

Αναπαραγωγή ραδιοφωνικού σταθμού

- 1 Στο αρχικό μενού, επιλέξτε RADIO (Ραδιόφωνο) (για να εισέλθετε σε λειτουργία ραδιοφώνου).
- 2 Πατήστε το **◀◀** για μετακίνηση προς τα πάνω ή **▶▶** για μετακίνηση προς τα κάτω για μετάβαση στην προεπιλογή σας.
- 3 Η επισημασμένη προεπιλογή θα αναπαραχθεί αυτόματα.



ΠΡΑΓΜΑΤΟΠΟΙΗΣΗ ΕΓΓΡΑΦΩΝ

Όταν η συσκευή σας δεν είναι συνδεδεμένη στον υπολογιστή, μπορείτε να κάνετε εγγραφή φωνής ή ραδιοφώνου.

Εγγραφή φωνής

- 1 Βεβαιωθείτε ότι δεν βρίσκεστε σε λειτουργία ραδιοφώνου.
- 2 Πατήστε **REC** για να ξεκινήσει η φωνητική εγγραφή.
→ Η συσκευή δείχνει την κατάσταση εγγραφής.
- 3 Πατήστε ξανά **REC** για να σταματήσει η φωνητική εγγραφή.
→ Η συσκευή δείχνει την κατάσταση αποθήκευσης. Η φωνητική εγγραφή σας αποθηκεύεται στη συσκευή (όνομα αρχείου = **VOICE REC > MIC-xxx.wav**; xxx = αριθμός κομματιού).

Πραγματοποίηση εγγραφής FM

- 1 Στο αρχικό μενού, επιλέξτε **RADIO** (Ραδιόφωνο) (για να εισέλθετε σε λειτουργία ραδιοφώνου).
- 2 Πατήστε **REC** για να ξεκινήσει η εγγραφή FM.
→ Η συσκευή εμφανίζει την κατάσταση εγγραφής.
- 3 Πατήστε ξανά **REC** για να σταματήσει η εγγραφή FM.
→ Η συσκευή εμφανίζει την κατάσταση αποθήκευσης. Η εγγραφή FM που πραγματοποιήσατε θα αποθηκευθεί στη συσκευή σας (όνομα αρχείου = **FM REC > FM-xxx.wav**; xxx = αριθμός κομματιού).

ΑΝΑΠΑΡΑΓΩΓΗ ΕΓΓΡΑΦΩΝ

Μπορείτε να βρείτε τις εγγραφές σας στη βιβλιοθήκη RECORDING (ΕΓΓΡΑΦΕΣ).

Αναζήτηση επιθυμητής εγγραφής

- 1 Στο ριζικό μενού, επιλέξτε **RECORDING** (ΕΓΓΡΑΦΕΣ) για να μεταβείτε στη βιβλιοθήκη εγγραφής.
Παντώντας το **▶▶** η συσκευή σας θα αναπαράγει όλες τις εγγραφές στη βιβλιοθήκη εγγραφών με αλφαβητική σειρά.
- 2 Πατήστε το **▶▶** για να διακόψετε προσωρινά την εγγραφή που αναπαράγεται τη δεδομένη στιγμή.
- 3 Πατήστε το **▶▶** για επόμενες εγγραφές ή το **◀◀** για προηγούμενες εγγραφές.



ΣΥΜΒΟΥΛΗ

Η αναπαραγωγή των εγγραφών λειτουργεί όπως και στη βιβλιοθήκη MUSIC (ΜΟΥΣΙΚΗ).

Δείτε ΜΟΥΣΙΚΗ βιβλιοθήκη: Αναπαραγωγή, για περισσότερες πληροφορίες.

Προσαρμογή ρυθμίσεων

- 1 Πατήστε **MENU** για επιλογές ρυθμίσεων.
- 2 Πατήστε το **+** για κύλιση προς τα πάνω ή το **-** για κύλιση προς τα κάτω. Πατήστε το **▶▶** για επόμενα επίπεδα ή το **◀◀** για προηγούμενα επίπεδα.
- 3 Πατήστε **▶▶** για να επιβεβαιώσετε την επιλογή σας.
- 4 Πατήστε **MENU** ή το **◀◀** για να πραγματοποιήσετε έξοδο από τις προβαλλόμενες οθόνες ρυθμίσεων.



ΣΥΜΒΟΥΛΗ

- Στην οθόνη της συσκευής εμφανίζονται επιλογές για κάθε ρύθμιση.
- Οι διαθέσιμες ρυθμίσεις διαφέρουν ανάλογα με την επιλεγμένη λειτουργία.

Επιλογές	ρυθμίσεων
ΛΕΙΤΟΥΡΓΕΙΕΣ ΑΝΑΠΑΡΑΓΩΓΗΣ	Repeat 1 (Επανάληψη 1) / Repeat all (Επανάληψη όλων) / Shuffle (Τυχαιοποίηση) / Shuffle repeat (Επανάληψη τυχαιοποίησης) / Repeat folder (Επανάληψη φακέλου) / Shuffle folder (Τυχαία αναπαραγωγή φακέλου) / Off (Απενεργοποίηση)
Ισοσταθμιστέ	Rock / Funk / Jazz / Classic / Hip Hop / Dance / Custom / Off
Delete (Διαγραφή)	
Power save (Εξοικονόμηση ενέργειας)	Ενεργοποίηση / Απενεργοποίηση
Scroll status (Κατάσταση κύλισης)	Medium (Μεσαία) / Slow (Αργή) / Fast (Γρήγορη)
Screen saver (Προφύλαξη οθόνης) Οθόνη	Clock vertical (Κατακόρυφη θέση ρολογιού) / Clock horizontal (Οριζόντια θέση ρολογιού) / Flash
Time (Ωρα)	60 δευτερόλεπτα / 30 δευτερόλεπτα / 10 δευτερόλεπτα / Απενεργοποίηση
Time out (Χρονικό όριο)	3 minutes (3 λεπτά) / 5 minutes (5 λεπτά) / 10 minutes (10 λεπτά) / 30 minutes (30 λεπτά) / Off (Απενεργοποίηση)
Sleep timer (Χρονοδιακόπτης αυτόματης διακοπής λειτουργίας)	15 minutes (15 λεπτά) / 30 minutes (30 λεπτά) / 45 minutes (45 λεπτά) / 60 minutes (60 λεπτά) / Off (Απενεργοποίηση)
Συνέχιση	Ενεργοποίηση / Απενεργοποίηση
Ρύθμιση ημερομηνίας και ώρας	Οθόνες Ημέρας και Ώρας
Language (Γλώσσας)	English / Français/ Deutsch / Español / Italiano / Nederlands / Portuguais / Svenska / Polski
Πληροφορίες	FW version (Εκδοση Υ/Λ) / Memory available (Διαθέσιμη μνήμη)
Εργοστασιακές ρυθμίσεις	Restore Factory settings (Επαναφορά εργοστασιακών ρυθμίσεων)

Πληροφορίες για το Firmware Manager

Η συσκευή σας ελέγχεται από ένα εσωτερικό πρόγραμμα που ονομάζεται υλικολογισμικό. Με το Firmware Manager, μπορείτε να πραγματοποιήσετε ενημέρωση και επαναφορά της συσκευής σας με λίγα απλά κλικ.

Εγκατάσταση του Firmware Manager

- ① Τοποθετήστε το CD που σάς παρέχεται στη μονάδα CD-ROM του υπολογιστή σας.
- ② Ακολουθήστε τις οδηγίες στην οθόνη για την ολοκλήρωση της εγκατάστασης.

Ενημέρωση υλικολογισμικού

- ① Βεβαιωθείτε ότι ο υπολογιστής σας είναι σε δίκτυο και είναι συνδεδεμένος στο Internet.
- ② συνδέστε τη συσκευή σας στον υπολογιστή.
- ③ Εκκινήστε το Firmware Manager.
- ④ Ακολουθήστε τις οδηγίες στην οθόνη για να ολοκληρώσετε την επαναφορά του υλικολογισμικού.

Αντιμετώπιση προβλημάτων

Εάν προκύψει σφάλμα, ελέγξτε πρώτα τα σημεία που περιγράφονται στις επόμενες σελίδες. Για επιπλέον βοήθεια και άλλες συμβουλές αντιμετώπισης προβλημάτων, ελέγξτε τις Συχνές ερωτήσεις για το συσκευής αναπαραγωγής στην τοποθεσία www.philips.com/support. Εάν δεν αντιμετωπίσετε το πρόβλημα ακολουθώντας τις παρακάτω υποδείξεις, απευθυνθείτε στην εξουσιοδοτημένη αντιπροσωπία σέρβις σας.

ΠΡΟΕΙΔΟΠΟΙΗΣΗ:

Σε καμία περίπτωση μην επιχειρήσετε να επισκευάσετε μόνοι σας τη συσκευή, καθώς θα καταστεί άκυρη η εγγύηση.

Σύμπτωμα	Λύση
Απροσδόκητος τερματισμός συστήματος	Πατήστε RESET
Αδύνατη ενεργοποίηση	συνδέστε τη συσκευή σας στον υπολογιστή. Φορτίστε τη συσκευή αναπαραγωγής μέχρι να σταματήσει να αναβοσβήνει το εικονίδιο της μπαταρίας. Πατήστε ▶ και ενεργοποιήστε τη συσκευή. Σε περίπτωση σφάλματος συσκευής, συνδέστε τη συσκευή στον υπολογιστή σας. Χρησιμοποιήστε το Firmware Manager για να γίνει επαναφορά της συσκευής σας.
Η συσκευή εμφανίζει το μήνυμα "Memory Full" (Πλήρης μνήμη)	- συνδέστε τη συσκευή σας στον υπολογιστή. Διαγράψτε τα ανεπιθύμητα αρχεία. Αποσυνδέστε την πρίζα με ασφάλεια. Πραγματοποιήστε ξανά .



Ασφάλεια και συντήρηση

Γενικές οδηγίες συντήρησης

Αποφυγή πρόκλησης ζημιών ή βλαβών

- Μην εκθέτετε τη συσκευή σε θερμότητα προερχόμενη από εξοπλισμό θέρμανσης ή άμεση επαφή με τον ήλιο.
- Μην αφήνετε τη συσκευή αναπαραγωγής να πέσει και μην ρίχνετε αντικείμενα επάνω στη συσκευή.
- Να μη βυθίζετε το συσκευής αναπαραγωγής σε νερό. Μην αφήνετε να εισέλθει νερό στην υποδοχή του ακουστικού ή στην υποδοχή σύνδεσης USB, καθώς η είσοδος νερού στη συσκευή μπορεί να προκαλέσει σημαντική βλάβη.
- Μη χρησιμοποιείτε καθαριστικά τα οποία περιέχουν οινόπνευμα, αμμωνία, βενζίνη ή τριπτικά συστατικά, καθώς μπορεί να καταστρέψουν τη φινιρισμένη επιφάνεια του συσκευής αναπαραγωγής.
- Η ύπαρξη ενεργοποιημένων κινητών τηλεφώνων στη γύρω περιοχή μπορεί να δημιουργήσει παρεμβολές στη συσκευή.
- Βεβαιωθείτε ότι διατηρείτε τα πρωτότυπα των αρχείων που μεταφέρατε στη συσκευή. Η Philips δε φέρει καμία ευθύνη για τυχόν απώλεια περιεχομένου σε περίπτωση πρόκλησης ζημιών στη συσκευή ή μη δυνατότητας ανάγνωσης.

Πληροφορίες σχετικά με τη θερμοκρασία λειτουργίας και φύλαξης

- Χρησιμοποιείτε τη συσκευή σε μέρη με θερμοκρασία μεταξύ 0 αζδ 35°C (32 υο 95°F).
- Φυλάσσετε τη συσκευή σε μέρη με θερμοκρασία μεταξύ -20 και 45°C (-4 έως 113F).
- Η διάρκεια της μπαταρίας μπορεί να μειωθεί σε χαμηλές θερμοκρασίες.

Χρήση των ακουστικών

Ασφάλεια ακοής

Να ακούτε σε μέτρια ένταση. Η χρήση των ακουστικών σε δυνατή ένταση μπορεί να προκαλέσει βλάβες στην ακοή σας.

Σας προτείνουμε το σετ ακουστικών αρ.. SHE775 για χρήση με αυτό το προϊόν.

Σημαντικό (για μοντέλα που διαθέτουν βσπαγλεδ ακουστικά):

Η Philips εγγυάται συμβατότητα με τη μέγιστη απόδοση ήχου των συσκευών ψηφιακού ήχου που παράγει αυτή, όπως καθορίζεται από τα σχετικά κανονιστικά σώματα, μόνο για το σετ ακουστικών που σας παρέχει αρχικά.

Σε περίπτωση που απαιτηθεί αλλαγή, σας προτείνουμε να επικοινωνήσετε με τον μεταπωλητή προκειμένου να παραγγείλετε ένα πανομοιότυπο μοντέλο με αυτό που παραλάβατε αρχικά από τη Philips.

Ασφάλεια κυκλοφορίας

Μη χρησιμοποιείτε τη συσκευή ενώ οδηγείτε ή κάνετε ποδήλατο καθώς μπορεί να προκληθούν ατυχήματα.

Πληροφορίες σχετικά με τα πνευματικά δικαιώματα

- Όλα τα εμπορικά σήματα και τα κατοχυρωμένα εμπορικά σήματα ανήκουν στους αντίστοιχους ιδιοκτήτες.
- Η αντιγραφή και η διανομή των αρχείων που περιέχονται στην τοποθεσία του Ιξυεσξευ / στο CD χωρίς άδεια παραβιάζουν τους νόμους περί πνευματικών δικαιωμάτων και τις διεθνείς συμβάσεις.

Πληροφορίες σχετικά με το περιβάλλον

Έχει παραλειφθεί κάθε περιττό υλικό συσκευασίας. Η συσκευασιά μπορεί να διαχωριστεί εύκολα σε τέσσερα υλικά: χαρτόνι, PS, PE, PET.

Η συσκευή σας αποτελείται από υλικά που μπορούν να ανακυκλωθούν εάν αποσυναρμολογηθεί από κάποια εταιρεία που εξειδικεύεται στον τομέα αυτό. Σας παρακαλούμε να τηρήσετε τους κανονισμούς που ισχύουν στη χώρα σας ως προς τη διάθεση των υλικών συσκευασίας, άδειων μπαταριών και παλαιών συσκευών.

Απόρριψη του παλιού προϊόντος σας

Το προϊόν σας έχει σχεδιαστεί και κατασκευαστεί με υλικά και εξαρτήματα υψηλής ποιότητας, τα οποία μπορούν να ανακυκλωθούν και να ξαναχρησιμοποιηθούν.



Όταν ένα προϊόν διαθέτει το σύμβολο ενός διαγραμμένου δοχείου απορριμμάτων με ρόδες, το προϊόν αυτό καλύπτεται από την Ευρωπαϊκή Οδηγία 2002/96/ΕΚ.

Ενημερωθείτε σχετικά με το τοπικό σύστημα ξεχωριστής συλλογής ηλεκτρικών και ηλεκτρονικών προϊόντων.

Συμμορφωθείτε με την ισχύουσα τοπική νομοθεσία και μην απορρίπτετε τα παλιά σας προϊόντα μαζί με τα οικιακά απορρίμματα. Η σωστή απόρριψη των παλιών σας προϊόντων θα βοηθήσει στη μείωση των πιθανών αρνητικών επιπτώσεων για το περιβάλλον και την ανθρώπινη υγεία.

Τροποποιήσεις

Τροποποιήσεις χωρίς τη σχετική άδεια του κατασκευαστή μπορεί να ακυρώσουν τη δικαιοδοσία του χρήστη για λειτουργία της συσκευής.

Σημείωση για την Ευρωπαϊκή Ένωση

Το προϊόν αυτό πληροί τις απαιτήσεις της Ευρωπαϊκής Ένωσης ως προς τις ραδιοπαραεμβόλες.

Τεχνικά στοιχεία

Τροφοδοσία	Επαναφορτιζόμενη μπαταρία πολυμερών λιθίου 280mAh	
Εικόνα / Οθόνη	Οθόνη OLED δύο χρωμάτων, 128 x 64 pixels	
Ήχος	Διαχωρισμός καναλιών ΙΣΟΣΤΑΘΜΙΣΤΗΣ Τιμές των παραμέτρων εξισωτών Απόκριση συχνότητας Λόγος σήματος προς θόρυβο Ισχύς εξόδου (RMS)	40 dB προσαρμόσιμη Rock / Funk / Jazz / Classic / Hip Hop / Dance / Custom / Off 30-18 000 Hz >85 dB 2 x 5 mW
Αναπαραγωγή ήχου Φορμά συμπίεσης	MP3 (8-320 kbps και VBR; Ρυθμός δειγματοληψίας: 8, 11.025, 16, 22.050, 24, 32, 44.1, 48 kHz) WAV WMA (5-192 kbps) Άλμπουμ και τίτλος	
Υποστήριξη ετικετών ταυτότητας (ID3-tag)	Άλμπουμ και τίτλος	
Λήψη ήχου	Ενσωματωμένο μικρόφωνο Εγγραφή φωνής Εγγραφή FM***	Μonoφωνικό WAV WAV ***Το ραδιόφωνο FM είναι διαθέσιμο μόνο σε κάποιες τοπικές εκδόσεις
Μέσα αποθήκευσης	SA170 128 MB NAND Flash SA174/5 256 MB NAND Flash SA177/8 512 MB NAND Flash SA179 1 GB NAND Flash *Ο πραγματικός διαθέσιμος χώρος αποθήκευσης θα είναι μικρότερος.	
Δέκτης / Λήψη / Μετάδοση	Αυτόματη αποθήκευση / Ζώνη δέκτη: FM**** ****Το ραδιόφωνο FM είναι διαθέσιμο μόνο σε κάποιες τοπικές εκδόσεις	
Σύνδεση	Ακουστικά 3,5 mm, USB 2.0	
Μεταφορά μουσικής Μεταφορά δεδομένων	μέσω Musicmatch® Jukebox μέσω Windows Explorer	
Απαιτήσεις συστήματος	Windows® 98 SE / Me / 2000 (SP3 ή μεταγενέστερο) ή XP (SP1 ή μεταγενέστερο) Mac OS 9.2.2 ή νεότερη Επεξεργαστής Pentium Class MMX 166 MHz ή ταχύτερος 96 MB RAM Χώρος σκληρού δίσκου 50 MB Σύνδεση Internet Microsoft Internet Explorer 5.5 ή μεταγενέστερο Κάρτα οθόνης βίντεο Κάρτα ήχου Θύρα USB	

Η Philips επιφυλάσσει τον δικαίωμα της πραγματοποίησης αλλαγών στη σχεδίαση και στις προδιαγραφές, χωρίς προειδοποίηση, με στόχο τη βελτίωση του προϊόντος.

* Σημειώστε πως ορισμένα λειτουργικά συστήματα εμφανίζουν την χωρητικότητα σε "GB" όπου 1,0 GB = 2³⁰ = 1.073.741.834 byte. Η τελική χωρητικότητα που εμφανίζεται από το λειτουργικό σύστημα σε "GB", θα είναι μικρότερη λόγω της χρήσης του δυαδικού συστήματος για τον ορισμό του "Gigabyte".

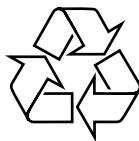

Be responsible
Respect copyrights

Specifications are subject to change without notice.
Trademarks are the property of Koninklijke Philips Electronics N.V.
or their respective owners
2005 © Koninklijke Philips Electronics N.V. All rights reserved.
<http://www.philips.com>