

user manual

manuel d'utilisation | benutzerhandbuch | manual del usuario
gebruikershandleiding | manuale per l'utente | manual do usuário
användar-handbok

Digital Audio Player

Lecteur audio numérique | Digitaler Audio-Player | Reproductor de audio digital
Digitale audiospeler | Lettore audio digitale | Leitor Áudio Digital
Digital ljudspelare



Wir wünschen Ihnen viel Freude mit Ihrem Produkt

Bitte besuchen Sie die Website www.philips.com/support und geben Sie den Produktnamen ein, um Folgendes zu sehen:

- FAQ, Frequently Asked Questions
- Die neuesten Benutzerhandbücher
- Die neuesten Computer-Software-downloads
- Firmware-Upgradedateien

Sie sollten Ihr aktualisierbares Produkt unter

www.philips.com/register registrieren lassen,

damit wir Sie informieren können, wenn für Ihr Produkt ein Upgrade verfügbar ist.

Die Modell- und Produktionsnummern befinden sich auf dem Etikett neben dem USB-Anschluss.

Informationen zu Ihrem neuen Produkt

Ihr neu erworbenes Produkt verfügt über die folgenden Funktionen:

- Wiedergabe von MP3 und WMA (siehe Abschnitt "Musikmodus")
- FM-Radio*** (siehe Abschnitt "Radiomodus")
- Aufnahme: FM*** und Sprache (siehe Abschnitt "AUFNAHMEN ERSTELLEN")

**** UKW-Radio ist nur für einige lokale Versionen verfügbar. UKW-Radio ist derzeit nicht in Europa erhältlich*

Zubehör



Kopfhörer



USB-Kabel



Trageriemen



CD-ROM mit Benutzerhandbuch, Treibern,
FAQ, Musikmanagement-Software

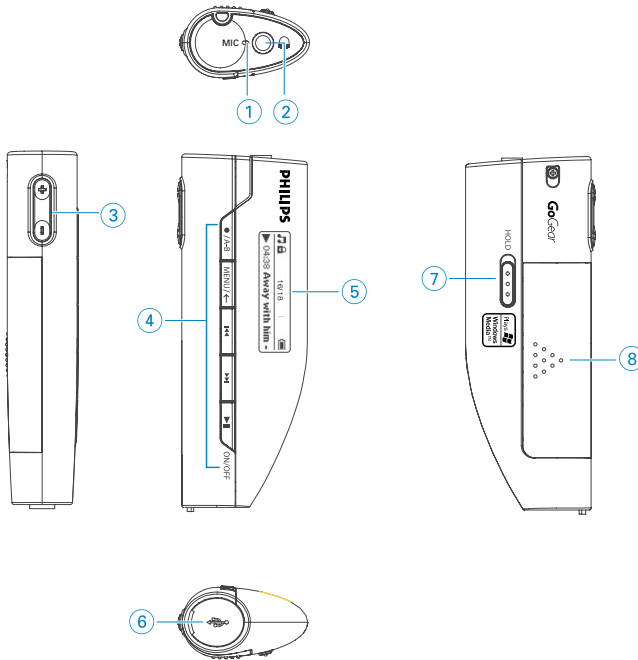

Übersicht über Anschlüsse und Steuerungen

- | | | |
|---|-------------|---|
| ① | MIC | Mikrofon |
| ② | 🎧 | Kopfhöreranschluss |
| ③ | + / - | Lautstärke anpassen |
| ④ | A-B ● | Sprach / UKW-Radio-Aufnahme starten***; So wiederholen Sie eine Sequenz oder geben sie als Schleife in einem Titel wieder |
| | MENU | Für Menüoptionen |
| | ⏮ / ⏭ | Zurückspulen / Vorspulen; vorherige / folgende niveau |
| | ⏸ | ein-/ ausschalten oder Wiedergabe / Pause; Bestätigt die Auswahl einer Menüeinstellung |
| ⑤ | Display | Dynamische Anzeige von Menü, Optionen und Titelinformationen |
| ⑥ | USB | USB-Kabelanschluss |
| ⑦ | HOLD | Zum Deaktivieren Taste drücken |
| ⑧ | Batteriebox | Zum Einsetzen der Batterie öffnen |

*** UKW-Radio ist nur für einige lokale Versionen verfügbar. UKW-Radio ist derzeit nicht in Europa erhältlich

Vorbereitung

Software installieren

- ① Legen Sie die mitgelieferte CD-ROM in das CD-ROM-Laufwerk Ihres Computers ein. Startet die CD nicht automatisch, klicken Sie im Stammverzeichnis der CD auf die Datei **.exe**.
- ② Wählen Sie eine Sprache aus. Befolgen Sie die Anweisungen auf dem Bildschirm, um die Installation von **Musicmatch® Jukebox** und **Firmware-Manager abzuschließen**.

ACHTUNG!

Nutzer von Windows 98SE:

Um Probleme bei der Installation zu vermeiden, schließen Sie Ihren Digitaler Audio-Player **ERST** an den PC an, **NACHDEM** die Installation abgeschlossen ist.

Musik verwalten und übertragen

Ihr Player wird als neuer USB-Massenspeicher im Windows Explorer angezeigt. Während die USB-Verbindung besteht, können Sie Dateien organisieren und Musiktitel auf das Gerät übertragen.



- ① Markieren Sie einen oder mehrere Musiktitel für die Übertragung zwischen Ihrem Player und Ihrem Computer.
- ② Beenden Sie die Übertragung, indem Sie Dateien/Bilder per Drag & Drop verschieben.
- ③ También puede transferir la colección de música digital del ordenador al dispositivo mediante **Musicmatch® Jukebox**.

Verbindung zum Player sicher getrennt werden

Schließen Sie alle aktiven Anwendungen Ihres Players. Klicken Sie in der Taskleiste auf , um das Gerät sicher zu trennen.

Nutzer von WINDOWS 98SE: Das Symbol  ist nicht vorhanden.

Sobald die Dateiübertragung abgeschlossen ist, trennen Sie einfach die Verbindung zum Gerät.

(Die Dateiübertragung ist abgeschlossen, wenn   die Animation beendet.)

Batterien

Verwenden Sie für dieses Gerät entweder:

- Normale Batterien der Type LR03, UM4 oder AAA (vorzugsweise Philips); oder
- Alkalibatterien der Type LR03, UM4 oder AAA (vorzugsweise Philips); oder
- Wiederaufladbare Batterien der Type LR03, UM4 oder AAA (vorzugsweise Philips).

Anmerkung: Die Batterien herausnehmen, wenn das Gerät längere Zeit nicht benutzt wird.

Lægning af genopladelige batterier

Åbn batteri-rummet. Læg batterier i med polerne vendt den rigtige vej.

Stromversorgung

Einschalten: Halten Sie ►► gedrückt, bis der PHILIPS Begrüßungsbildschirm angezeigt wird.

Ausschalten: Halten Sie erneut ►► gedrückt, bis keine Anzeige mehr erfolgt.



TIPP

Ihr Gerät wird automatisch ausgeschaltet, wenn für den unter **SETTINGS** (Einstellungen) > **TIME OUT** (Zeitüberschreitung) festgelegten Zeitraum kein Betrieb und keine Wiedergabe erfolgt.

Ladezustandsanzeige

Der Batteriestand wird auf dem Display angezeigt.



Akku vollständig aufgeladen



Batterie zu zwei Drittel voll



Batterie halb voll



Akku fast leer



Batterie leer



TIPP





Wenn die Batterien fast leer sind, beginnt die Anzeige für den niedrigen Batteriestand zu blinken.

Ihr Gerät schaltet sich in weniger als 60 Sekunden aus.

Vor dem Abschalten speichert das Gerät alle Einstellungen und nicht abgeschlossene Aufnahmen.

Hauptmenü

Beim Einschalten des Geräts wird das Hauptmenü angezeigt. Drücken Sie andernfalls auf 'MENU', und wählen Sie Source (Quelle), um zum Hauptmenü zu gelangen.



 Music (Musik)	für die Wiedergabe von digitalen Musiktiteln
 Radio***	für die Wiedergabe Ihrer voreingestellten Radiosender
 Recodings (Aufnahmen)	für die Wiedergabe, Verwaltung und Erstellung von Aufnahmen
 Einstellungen	Zum Anpassen der Einstellungen für Ihr Gerät auswählen.





*** UKW-Radio ist nur für einige lokale Versionen verfügbar. UKW-Radio ist derzeit nicht in Europa erhältlich

Navigation

Ihr Gerät verfügt über ein intuitives Menünavigationssystem, das Sie durch die verschiedenen Einstellungen und Vorgänge führt. Durchsuchen Sie Menüs mit ◀◀, ▶▶. Bestätigen Sie Ihre Auswahl durch Drücken auf ▶||.

MUSIKARCHIV:Wiedergabe (gilt auch für die Wiedergabe von Aufnahmen)

Wählen Sie im Hauptmenü die Option , um in das Musikarchiv zu gelangen. Wenn Sie auf  drücken, gibt Ihr Gerät alle Musiktitel in alphabetischer Reihenfolge wieder.

Grundlegende Bedienung	Zu drückende Tasten
Nächster Titel	Drücken Sie 
Voriger Titel	Drücken Sie 
Wiedergabe anhalten	Drücken Sie  ; während der Wiedergabe
Vorwärtssuche	Drücken Sie  halb herunter und halten Sie sie gedrückt
Rückwärtssuche	Drücken Sie  halb herunter und halten Sie sie gedrückt
Lautstärkeregelung	+ / -

Erweiterte Funktionen bei der Wiedergabe

Drücken Sie auf **MENU**. Wählen Sie mithilfe der Navigationselemente die folgenden Optionen aus:

Einstellung	Optionen
Source (Quelle)	Zu verschiedenen Hauptmenü
Wiedergabemodi	Off (Aus) / Repeat 1 (1 wiederholen) / Repeat all (Alle wiederholen) / Shuffle (Zufallswiedergabe) / Shuffle repeat (Zufallswiederholung)
Equalizern	Rock / Funk / Jazz / Classic (Klassik) / Hip Hop / Dance / Off (Aus)
Scroll status (Bildlaufstatus)	Medium (Mittel) / Slow (Langsam) / Fast (Schnell) / Off (Aus)
Löschen	

A-B Wiederholen

So wiederholen Sie eine Sequenz oder geben sie als Schleife in einem Titel wieder

- Während der Wiedergabe, Drücken Sie die an Ihrem gewünschten Startpunkt die Taste **A-B** / ●.

→  wird auf dem Bildschirm angezeigt.

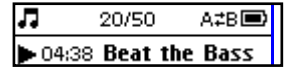





- Drücken Sie an Ihrem gewünschten Endpunkt erneut die Taste **A-B** / ●.

→  wird auf dem Bildschirm angezeigt. Die Wiederholungssequenz beginnt.

Wiedergabemodi

Ändern von Wiedergabemodi

- Drücken Sie **MENU**. Wählen Sie **"Play modes (Wiedergabemodi)"**.
- Wählen Sie mithilfe der Navigationselemente die folgenden Optionen aus.

Symbol	Bedeutung
Off (Aus)	Normale Wiedergabe
 Repeat 1 (Wiederholen)	Einen Titel wiederholt wiedergeben
 Repeat all (Alle wiederholen)	Alle Titel wiederholt wiedergeben
 Shuffle (Zufallswiedergabe)	Alle Titel in zufälliger Reihenfolge wiedergeben
 Shuffle repeat (Zufallswiederholung)	Alle Titel in zufälliger Reihenfolge wiederholt wiedergeben

Equalizern

Sie können einstellen, dass das Gerät Musiktitel mit verschiedenen Equalizern wiedergibt.

Ändern von Equalizern

- Drücken Sie auf **MENU**. Wählen Sie **EQUALIZER** aus.
- Wählen Sie mithilfe der Scrolltasten die Option **Rock, Funk, Jazz, Classic** (Klassik), Hip Hop, Dance oder **Off** (Aus).

Radiomodus***

*** UKW-Radio ist nur für einige lokale Versionen verfügbar.
UKW-Radio ist derzeit nicht in Europa erhältlich

Wählen Sie zum Aufrufen des Radiomodus im Hauptmenü die Option .

Manuelle Abstimmung

- ① Drücken Sie auf **MENU**. Wählen Sie "**Manual tune** (Manuelle Abstimmung)". Drücken Sie **▶||** zur Bestätigung.
- ② Halten Sie die Taste **◀◀** oder **▶▶** gedrückt, um nach dem Sender zu suchen, oder halten Sie die Taste **▶▶** gedrückt, um nach dem nächsten Sender zu suchen.
- ③ Drücken Sie zur Bestätigung Ihrer Voreinstellung die Taste **▶||**.

AutoTune (Automatische Abstimmung)

- ① Drücken Sie auf **MENU**. Wählen Sie "**AutoTune** (Automatische Abstimmung)". Drücken Sie **▶||** zur Bestätigung.
→ Das Gerät sucht automatisch die 30 Radiosender mit der besten Übertragungsqualität.

Wiedergabe eines Radiosenders

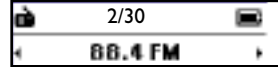

- ① Wählen Sie zum Aufrufen des Radiomodus im Hauptmenü die Option **RADIO**.
- ② Drücken Sie die Taste **◀◀** oder **▶▶**, um den gewünschten Sender auszuwählen.
- ③ Die markierte Voreinstellung wird automatisch wiedergegeben.





AUFNAHMEN ERSTELLEN

Wenn Ihr Gerät nicht an den Computer angeschlossen ist, können Sie Sprach-oder Radioaufnahmen erstellen.

Sprachaufnahmen erstellen

- ① Sie dürfen sich nicht im Radiomodus befinden.
- ② Drücken Sie **A-B** / , um die Sprachaufnahme zu starten.
➔ Das Gerät zeigt den Aufnahmestatus an.
- ③ Drücken Sie erneut **A-B** / , um die Sprachaufnahme zu beenden.
➔ Das Gerät zeigt den Speicherstatus an. Ihre Sprachaufnahme wird auf Ihrem Gerät gespeichert (Dateiname = **VOICE REC > MIC-xxx.wav**; xxx = Titelnnummer).





FM-Aufnahme erstellen***

- ① Wählen Sie zum Aufrufen des Radiomodus im Hauptmenü die Option **RADIO**.
- ② Drücken Sie **A-B** / , um die FM-Aufnahme zu starten.
➔ Gerät zeigt den Aufnahmestatus an.
- ③ Drücken Sie erneut **A-B** / , um die FM-Aufnahme zu beenden.
➔ Gerät zeigt den Speicherstatus an. Ihre FM-Aufnahme wird auf Ihrem Gerät gespeichert (Dateiname = **FM REC > FM-xxx.wav**; xxx = Titelnnummer).

*** UKW-Radio ist nur für einige lokale Versionen verfügbar.
UKW-Radio ist derzeit nicht in Europa erhältlich

AUFNAHMEN WIEDERGEBEN

Nach der gewünschten Aufnahme suchen





- ① Wählen Sie im Hauptmenü die Option , um in das Aufnahmearchiv zu gelangen.
Wenn Sie auf  drücken, gibt Ihr Gerät alle Musiktitel im Aufnahmearchiv in alphabetischer Reihenfolge wieder.
- ② Drücken Sie , um die aktuelle Wiedergabe der Aufnahme anzuhalten.
- ③ Drücken Sie , um zur nächsten oder , um zur vorherigen Aufnahme zu gelangen.



TIPP

Die Wiedergabe von Aufnahmen funktioniert genauso wie im Musikarchiv.
Nähere Informationen erhalten Sie unter **MUSIC library** (Musikarchiv):
Playback (Wiedergabe).

Einstellungen anpassen

- ① Wählen Sie zum Aufrufen des Einstellungsmodus im Hauptmenü die Option .
- ② Drücken Sie , um einen Bildlauf nach oben, oder , um einen Bildlauf nach unten durchzuführen.
- ③ Drücken Sie zur Bestätigung Ihrer Auswahl die Taste .
- ④ Drücken Sie auf **MENU** oder , um den aktuellen Einstellungsbildschirm zu verlassen.

Einstellung	Optionen
Time out (Zeitüberschreitung)	3 min. / 5 min. / 10 min. / 30 min. / Aus
Sleep-Timer	15 min. / 30 min. / 45 min. / 60 min. / Aus
Fortfahren	An / Aus
Beleuchtung	
Farbe	Weiß / Rot / Gelb / Grün / Blau / Purpurrot / Kobalt / Planlos
Time (Zeit)	10 sekunden / 30 sekunden / 60 sekunden / An / Aus
Kontrast	Stufe 1-6
Sprache	English / Français/ Deutsch / Español / Italiano / Nederlands / Português / Svenska / Polski
Information	FW version (UKW-Version) / Memory available (Verfügbarer Speicher)
Werkseinstellungen	Wiederherstellen werkseinstellungen

About Firmware Manager (Über Firmware Manager)

Das Gerät wird durch ein internes Programm gesteuert, das Firmware genannt wird. Mithilfe von **Firmware Manager** können Sie mit nur ein paar Mausklicks Ihr Gerät aktualisieren und wiederherstellen.

Install Firmware Manager (Firmware Manager installieren)

- ① Legen Sie die mitgelieferte CD-ROM in das CD-ROM-Laufwerk Ihres Computers ein.
- ② Befolgen Sie die Anweisungen auf dem Bildschirm, um die Installation abzuschließen.

Update firmware (Firmware aktualisieren)

- ① Stellen Sie sicher, dass Ihr Computer über eine Internetverbindung verfügt und diese aktiviert ist.
- ② Schließen Sie das Gerät an den Computer an.
- ③ Starten Sie **Firmware Manager**.
- ④ Befolgen Sie die Anweisungen am Bildschirm, um die Firmware wiederherzustellen.

Fehlerbehebung

Wenn ein Fehler auftritt, überprüfen Sie zunächst die Punkte auf den folgenden Seiten. Für weitere Hilfe und Tipps zur Fehlersuche lesen Sie bitte auch die FAQs unter www.philips.com/support.

Wenn Sie mithilfe dieser Hinweise keine Lösung finden können, wenden Sie sich bitte an Ihren Händler bzw. Ihr Servicecenter:

WARNUNG:

Versuchen Sie unter keinen Umständen, das Gerät selbst zu reparieren, da dadurch die Garantie nichtig wird.

Symptom	Lösung
Einschalten nicht möglich	Legen Sie neue Batterien ein. Drücken Sie ► , und schalten Sie das Gerät ein. Wenn bei Ihrem Gerät ein Fehler auftreten sollte, schließen Sie das Gerät an einen Computer an. Verwenden Sie Firmware Manager, um das Gerät wiederherzustellen.
Die Meldung "Memory full" wird angezeigt. 	Schließen Sie das Gerät an den Computer an. Löschen Sie die Dateien, die Sie nicht benötigen. Trennen Sie das Gerät sicher. Führen Sie die Aufnahme erneut durch.

Sicherheits- und Betriebshinweise

Wartungshinweise

So vermeiden Sie Schäden oder Fehlfunktionen:

- Setzen Sie das Gerät keinen hohen Temperaturen durch Wärmequellen oder direkter Sonneneinstrahlung aus.
- Lassen Sie den psa nicht fallen, lassen Sie nichts auf den psa fallen.
- Lassen Sie den psa nicht ins Wasser fallen. Vermeiden Sie den Kontakt von Kopfhörerbuchse oder USB-Anschluss mit Wasser. In das Gerät eindringendes Wasser kann schwere Schäden verursachen.
- Verwenden Sie keine Reinigungsmittel, die Alkohol, Ammoniak, Benzol oder Schleifmaterial enthalten, da hierdurch das Gerät beschädigt werden kann.
- Eingeschaltete Mobiltelefone in der Umgebung des Geräts können zu Interferenzen führen.
- **Erstellen Sie Sicherungskopien Ihrer Dateien.** Bitte erstellen Sie Sicherungskopien Ihrer Dateien, Philips haftet nicht für Datenverluste durch beschädigte Produkte oder beschädigte, bzw. nicht lesbare Festplatten. Philips haftet nicht für den Verlust von Inhalten, wenn der Gerät beschädigt ist bzw. Inhalte nicht lesbar sind.

Betriebs- und Lagertemperaturen

- Die optimale Temperatur für den Betrieb der Gerät liegt zwischen 0 und 35°C (32 to 95°F).
- Die Lagertemperatur zwischen -20 und 45°C (-4 to 113°F).
- Bei niedrigen Temperaturen kann sich die Lebensdauer der Batterie verkürzen.

Vorsicht beim Benutzen von Kopfhörern

Gehörschutz

Hören Sie Ihre Musik stets in einer moderaten Lautstärke. Der Gebrauch von Kopfhörern bei hoher Lautstärke kann das Gehör schädigen.

Für dieses Produkt wird die Verwendung des Kopfhörers SHE775 empfohlen.

Wichtig (für Modelle mit Kopfhörern im Lieferumfang):

Philips garantiert hinsichtlich der maximalen Soundleistung der Audio-Player die Erfüllung der entsprechenden zutreffenden Richtlinien nur dann, wenn die im Lieferumfang enthaltenen Originalkopfhörer verwendet werden.

Wenn ein Kopfhörer ersetzt werden muss, sollten Sie sich an Ihren Einzelhändler wenden, um ein dem ursprünglich mitgelieferten Modell entsprechendes Modell zu erhalten.

Sicherheit im Straßenverkehr

Benutzen Sie keine Kopfhörer im Straßenverkehr, das Unfallrisiko steigt hierdurch erheblich.

Copyright Informationen

- Alle genannten Marken sind Dienstleistungsmarken, Marken oder eingetragene Marken der entsprechenden Hersteller.
- Die unautorisierte Vervielfältigung sowie der Vertrieb von Internet/CD Aufnahmen stellt eine Verletzung des Urheberrechts dar und ist strafbar.

Umweltinformationen

Alles über üssige Verpackungsmaterial wurde vermieden. Die Verpackung ist leicht in Monomaterialien aufteilbar: Wellpappe, Polystyrol, PET und Kunststoff.

Ihr Gerät besteht aus Materialien, die von darauf spezialisierten Betrieben wiederverwertet werden können. Bitte halten Sie sich beim Recyceln von Verpackungsmaterial, ers chöpften Batterien und alter Ausrüstung an örtliche Bestimmungen.

Entsorgung Ihres alten Geräts

Ihr Gerät wurde unter Verwendung hochwertiger Materialien und Komponenten entwickelt und hergestellt, die recycelt und wieder verwendet werden können.



Befindet sich dieses Symbol (durchgestrichene Abfaltonne auf Rädern) auf dem Gerät, bedeutet dies, dass für dieses Gerät die Europäischen Richtlinie 2002/96/EG gilt.

Informieren Sie sich über die geltenden Bestimmungen zur getrennten Sammlung von Elektro- und Elektronik-Altgeräten in Ihrem Land.

Richten Sie sich bitte nach den geltenden Bestimmungen in Ihrem Land, und entsorgen Sie Altgeräte nicht über Ihren Haushaltsabfall. Durch die korrekte Entsorgung Ihrer Altgeräte werden Umwelt und Menschen vor möglichen negativen Folgen geschützt.

Modifikationen

Modifikationen, die nicht durch den Hersteller autorisiert sind, lassen die Betriebserlaubnis erlöschen.

Dieses Produkt entspricht den Funkentstörvorschriften der Europäischen Union.

Technische Daten

Stromversorgung	1 x AAA
Spieldauer	15 Stunden bei Verwendung einer AAA-Alkali-Batterie
Anzeige	LCD mit 7 Hintergrundfarben, 128 x 32 Pixel
Sound	Kanaltrennung 40 dB Equalizer Einstellungen Rock / Funk / Jazz / Classic (Klassik) / Hip Hop / Dance / Off (Aus) Frequenzgang 40-18 000 Hz Signal-/Rauschverhältnis >85 dB Ausgangsleistung (RMS) 2 x 4 mW
Audiowiedergabe	
Komprimierungsformat	MP3 (8-320 KBit/s und VBR; Sampling-Rate: 8, 11.025, 16, 22.050, 24, 32, 44.1, 48 kHz) WAV WMA (5 -192 KBit/s)
ID3-tag Unterstützung	Name des Titel
Audio Capturing	Integriertes Mikrofon Mono Sprachaufzeichnung WAV FM-Aufnahme*** WAV <i>*** UKW-Radio ist nur für einige lokale Versionen verfügbar. UKW-Radio ist derzeit nicht in Europa erhältlich</i>
Speichermedium	SA160 128 MB NAND Flash* SA164 256 MB NAND Flash* SA165 256 MB NAND Flash* SA167 512 MB NAND Flash* SA168 512 MB NAND Flash* <i>*Die Speicherkapazität basiert auf einer</i>
Tuner / Empfang / Übertragung	Automatische Programmierung / Frequenzbereich: UKW*** <i>*** UKW-Radio ist nur für einige lokale Versionen verfügbar. UKW-Radio ist derzeit nicht in Europa erhältlich</i>
Anschluss	Kopfhörer 3,5 mm, USB
Musikübertragung Datenübertragung	Über Musicmatch® Jukebox oder Windows Explorer über Windows Explorer
Mindestsystemanforderungen	Windows® 98 SE / Me / 2000 (SP3 oder höher) / XP (SP1 oder höher) Mac OS 9.2.2 oder höher Mindestens Pentium Class MMX 166 MHz-Prozessor 96 MB RAM 50 MB Festplattenspeicher Internetverbindung Microsoft Internet Explorer 5.5 oder höher Grafikkarte Soundkarte USB-Anschluss

Philips behält sich Änderungen, die dem technischen Fortschritt dienen, sowie Farbänderungen und Liefermöglichkeiten vor.

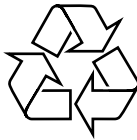

 Be responsible
Respect copyrights

Specifications are subject to change without notice.
Trademarks are the property of Koninklijke Philips Electronics N.V.
or their respective owners
2005 © Koninklijke Philips Electronics N.V. All rights reserved.
<http://www.philips.com>