

brugermanual

käyttöoppaita | uživatelské příručky | felhasználói útmutatók
instrukcje obsługi | používateľské príručky | руководство пользователя
εγχειρίδιο χρήσης

Digital audioafspiller

Digitaalinen soitin | Digitální audiopřehrávač | Digitális audiólejátszó
Cyfrowy odtwarzacz muzyczny | Digitálny audioprehrávač
Цифровой аудиоплеер | Συσκευή ψηφιακού ήχου

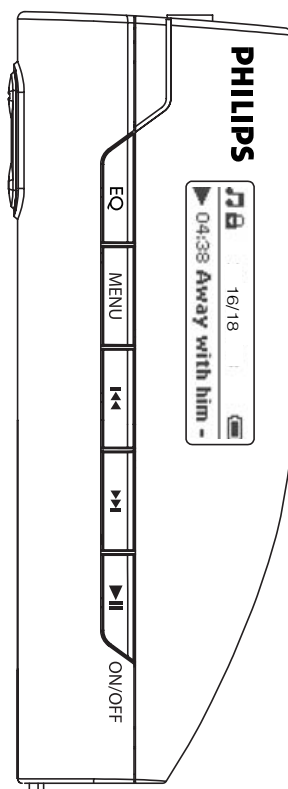

Мы надеемся, что вам понравится наше изделие.

Посетите веб-страницу: www.philips.com/support и введите название вашего изделия для просмотра следующих материалов:

- Часто задаваемые вопросы
- Последние руководства пользователя
- Последние версии компьютерных программ для загрузки
- Файлы обновления встроенного программного обеспечения

Поскольку существует возможность обновления вашего продукта, мы рекомендуем зарегистрировать его на веб-узле

www.philips.com/register

в этом случае мы сможем известить вас о появлении новых бесплатных версий.

Номер модели можно найти на этикетке рядом с портом USB.

Сведения о новом изделии

Приобретенное вами изделие обладает следующими функциями.

Воспроизведение файлов в форматах MP3 и WMA (см. раздел "Режим Музыка")

Принадлежности

- наушники
- USB адаптер
- Шейный ремешок
- Устройство чтения компакт-дисков с руководством пользователя, драйверами, списком часто задаваемых вопросов, программным обеспечением для управления музыкой

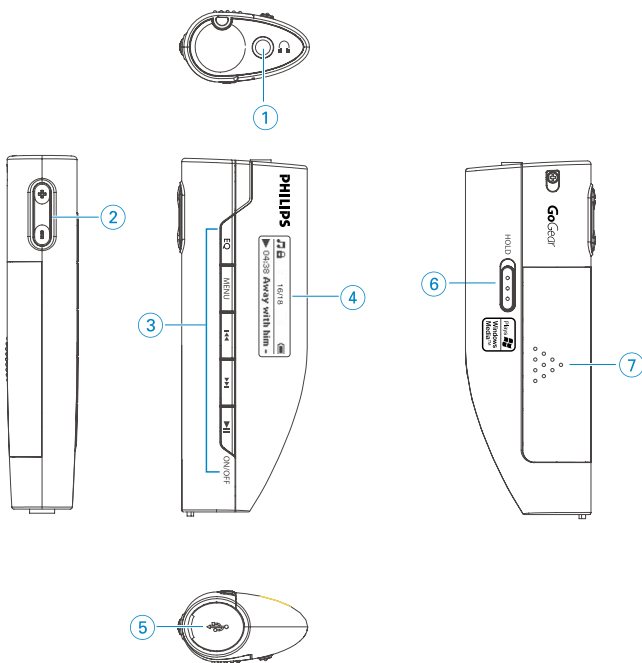

Обзор разъемов и элементов управления

- | | | |
|---|---------------------------|-------------------------------------------------------------------------------------------------------------------------------------------|
| ① | | Гнездо для наушников |
| ② | + / - | Изменение громкос |
| ③ | EQ | Выберите EQUALIZER (эквалайзер). Для включения повторного или непрерывного воспроизведения части композиции выполните следующие действия. |
| | MENU | Для опций меню |
| | | Прокрутка назад / Прокрутка вперед ; вверх / Вниз на один уровень |
| | | Включение / Выключение и Воспроизведение / Пауза; подтверждает установку меню |
| ④ | Дисплей | Динамическое отображение меню, параметров и информации о дорожках |
| ⑤ | USB | Разъем для кабеля USB |
| ⑥ | HOLD | Для отключения кнопки нажмите |
| ⑦ | Крышка батарейного отсека | Откройте, чтобы установить батарею |

Подготовка

Установите программное обеспечение

- 1 Вставьте входящий в комплект компакт-диск в дисковод CD-ROM компьютера. Если компакт-диск не запустится автоматически, щелкните файл .exe, находящийся в корневом каталоге компакт-диске.
- 2 Выберите язык. Следуйте инструкциям на экране для выполнения установки Musicmatch® Jukebox и Device Manager.

Внимание!

Пользователям Windows 98SE:

Во избежание сбоев при установке НЕ ПОДСОЕДИНЯЙТЕ проигрыватель к компьютеру до ЗАВЕРШЕНИЯ установки.

Систематизация и передача музыки

Плеер отобразится в качестве нового накопителя USB в Windows Explorer.

Через соединение USB можно передавать на проигрыватель музыкальные файлы и управлять ими.

- 1 Щелкните и выделите одену или несколько дорожек для передачи их на компьютер.
- 2 Перенос осуществляется с помощью перетаскивания.
- 3 Кроме того, можно перенести музыкальную коллекцию с компьютера в проигрыватель с помощью входящего в комплект программного обеспечения для управления музыкальными записями.

Безопасное отключение проигрыватель

Работая с плеером, покиньте все активные приложения. Безопасно отсоедините проигрыватель, щелкнув кнопку  на панели задач.

Пользователям WINDOWS98SE: в вашей ОС нет значка  .

По завершении передачи файлов требуется просто отсоединить проигрыватель

(передача файлов завершена, когда анимация  исчезает).

Батареи

В данном устройстве Вы можете пользоваться следующим:

- нормальные батареи типа LR03, UM4 или AAA (лучше Philips); или
- щелочными батареями типа LR03, UM4 или AAA (лучше Philips); или
- Заряжаемыми батареи типа LR03, UM4 или AAA (лучше Philips).

Примечание: Если устройство не будет использоваться в течение продолжительного времени, выньте из него батарея.

Вставление батарей

Откройте отсек для батареек.

Вставьте батареи соблюдая правильную полярность.

Питание

Включение питания: нажмите и удерживайте  до появления окна PHILIPS.

Выключение питания: нажмите и удерживайте  до исчезновения окна на экране



ВНИМАНИЕ!

При отсутствии операций и воспроизведения музыки в течение периода установленного в **SETTINGS (Настройки) > TIME OUT (Время отключения)** устройство отключается автоматически .

Индикация уровня питания

На дисплее отображается приблизительный уровень заряда батарей.



Аккумулятор полностью заряжен



Батарея заряжена на две трети



Батарея заряжена наполовину



Низкий уровень заряда аккумулятора



Аккумулятор разряжен



ВНИМАНИЕ!

При почти полной разрядке батарей, появляется и мигает окно  разрядки батарей. Менее чем через 60 секунд устройство будет отключено.

Перед отключением в проигрывателе сохраняются все настройки и незавершенные записи.

МУЗЫКАЛЬНАЯ библиотека: Воспроизведение

Включите цифровой аудиоплеер и войдите в Музыкальную библиотеку. После нажатия ►► устройство начнет воспроизведения всех музыкальных записей библиотеки в алфавитном порядке.

Основные операции	Нажимаемые кнопки
Воспроизведение следующей дорожки	нажмите ►►
Воспроизведение предыдущей дорожки	нажмите ◀◀
Приостановка воспроизведения	Нажмите ► ; во время воспроизведения
Forward search (Поиск в прямом направлении)	Нажмите и удерживайте ►►
Backward search (Поиск в обратном направлении)	Нажмите и удерживайте ◀◀
Регулировка громкости	+ / -



Дополнительные функции воспроизведения

Нажмите MENU(Меню) Используйте кнопки для прокрутки, чтобы выбрать следующие параметры.

Настройка	Параметры
РЕЖИМЫ ВОСПРОИЗВЕДЕНИЯ	ВЫКЛ/ Repeat 1 (Повтор 1) / Repeat all (Повторить все)/ Shuffle (Воспроизведение в измененном порядке)/ Shuffle repeat (Случайный порядок повтора)
Scroll status (Состояние прокрутки)	Medium (Средняя скорость) / Slow (Медленно) / Fast (Быстро)
Delete (Удалить)	
General setting (Настройка)	Time out (Время отключения)/ Таймер сна/ Возобновление/ Подсветка/ Контраст/ Language (Язык)/ Information (Сведения)/ Настройки изготовителя

Повтор A-B

Для включения повторного или непрерывного воспроизведения части композиции выполните следующие действия.:

- 1 В начале нужного отрезка композиции нажмите кнопку **EQ**.
→ На экране отобразится индикация  .
- 2 Еще раз нажмите кнопку **EQ** в конце нужного отрезка композиции.
→ На дисплее отобразится индикация  , и включится функция повторного воспроизведения.

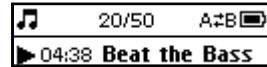

РЕЖИМЫ ВОСПРОИЗВЕДЕНИЯ

Изменение режима воспроизведения

- 1 Нажмите **MENU** (Меню). Выберите Play modes (Режимы воспроизведения).
- 2 Используйте кнопки для прокрутки, чтобы выбрать следующие параметры.

icon	Значение
Repeat 1 (Повтор 1)	Постоянное воспроизведение 1 дорожки
Repeat all (Повторить все)	Повторное воспроизведение всех дорожек
Shuffle (Воспроизведение в измененном порядке)	Воспроизведение всех дорожек в случайном порядке
Shuffle repeat (Случайный порядок повтора)	Воспроизведение всех дорожек в случайном порядке с повтором

эквалайзер.

На проигрывателе можно воспроизводить композиции с различными настройками функции EQ (эквалайзер).

Изменение настроек эквалайзера

- 1 Во время воспроизведения композиций можно выполнить следующие действия. нажмите **EQ**.
- 2 Переключите на Rock, Funk, Jazz, Classic, Hip Hop, Dance(Танцевальная), Custom (Пользовательская) или Off (Выкл). При переключении воспроизводятся различные музыкальные эффекты.

Настройка параметров

- 1 Нажмите кнопку **MENU** (Меню) для установки параметров настройки. Выберите General setting (Настройка).
- 2 При поиске нужной опции нажимайте **◀** для прокрутки вверх и **▶** для прокрутки вниз.
- 3 Нажмите кнопку **▶▶** для подтверждения выбора.
- 4 Нажмите **MENU** (Меню) или **◀◀** для выхода из окна настройки.



ВНИМАНИЕ!

- Параметры для каждой настройки отображаются на дисплее проигрывателя.
- Доступные настройки изменяются в зависимости от выбранного режима.

Настройка	Параметры
Time out (Время отключения)	3 минуты / 5 минут / 10 минут / 30 минут / Выкл
Таймер сна	15 минут / 30 минут / 45 минут / 60 минут / Выкл
Возобновление	ON (ВКЛ.) / OFF (ВЫКЛ.)
Подсветка	60 секунд / 30 секунд / 10 секунд / ON (ВКЛ.) / OFF (ВЫКЛ.)
Контраст	Уровни 1 – 6
Language (Язык)	English / FranHais/ Deutsch / EspaЦol / Italiano / Nederlands / PortuguPs / Svenska / Polski
Information (Сведения)	Версия FW / Доступна память
Настройки изготовителя	Восстановление настроек изготовителя

О Firmware Manager

Проигрыватель управляется внутренней программой, называемой встроенной микропрограммой. При помощи программы Firmware Manager можно обновлять ПО и восстанавливать параметры проигрывателя несколькими щелчками мыши.

Установка Firmware Manager

- ① Вставьте входящий в комплект компакт-диск в дисковод CD-ROM компьютера.
- ② Для выполнения установки следуйте всем экранным инструкциям.

Обновление встроенной программы

- ① Убедитесь, что компьютер подключен к сети, и что осуществлен вход в Интернет.
- ② Подсоедините проигрыватель к компьютеру.
- ③ Запустите Firmware Manager.
- ④ Восстановление встроенных программ выполняйте в соответствии с инструкциями, выводимыми на экран.

Устранение неполадок

При возникновении какой-либо неполадки сначала просмотрите пункты, представленные на следующих страницах. Для получения дополнительной помощи и других советов по устранению неполадок просмотрите также FAQ (Часто задаваемые вопросы) на странице www.philips.com/support. Если следуя этим советам, не удалось найти решение, обратитесь к продавцу или в сервисный центр.

ПРЕДУПРЕЖДЕНИЕ:

Ни при каких обстоятельствах не допускается попытка самостоятельно исправить прибор, поскольку это сделает гарантию недействительной.

Симптом	Решение
Проигрыватель не включается	Установите новые батареи. Нажмите ► устройство включится. В случае ошибки устройства, подключите устройство к компьютеру. Воспользуйтесь Firmware Manager для восстановления устройства.
На дисплее отображается индикация "Memory Full" (Память переполнена)	Подсоедините проигрыватель к компьютеру. Удалите ненужные файлы. Отсоедините проигрыватель от компьютера в безопасном режиме. Повторите попытку записи.
	

Правила безопасного обращения и обслуживание

Уход

Предотвращение повреждения или сбоев в работе

- Не подвергайте изделие чрезмерному нагреву от нагревательных приборов или прямых солнечных лучей.
- Не роняйте проигрыватель и не допускайте падения на него других предметов.
- Не допускайте погружения проигрыватель в воду. Не допускайте попадания воды в гнездо для наушников или в порт USB, так это может привести к серьезному повреждению.
- Не пользуйтесь никакими чистящими средствами, содержащими спирт, аммиак, бензол или абразивные вещества, поскольку это может повредить проигрыватель.
- Использование вблизи прибора мобильных телефонов может вызвать помехи в работе устройства.
- Делайте резервную копию своих файлов. Следите за сохранностью исходных файлов после их загрузки в устройство Philips не несет ответственности за любую утрату содержимого в том случае, если изделие повреждено или не читается.

Температура эксплуатации и хранения

- Эксплуатируйте устройство в местах, где температура всегда поддерживается между 0 и 35°C.
- Храните устройство в местах, где температура всегда поддерживается между -20 и 45°C.
- В условиях низкой температуры срок службы батареи устройства может сократиться.

Использование наушников

Правила безопасности при прослушивании

Включайте звук на умеренной громкости. Включение большой громкости при использовании наушников может привести к повреждению слуха.

Мы рекомендуем использовать для данного устройства наушники № AY3808.

Важная информация (касается моделей, в комплекте с которыми поставляются наушники):

Philips гарантирует, что максимальная мощность звука аудиопроигрывателя соответствует указаниям соответствующих контролирующих организаций, только если используются наушники, входящие в комплект поставки.

Если требуется заменить наушники, мы рекомендуем вам обратиться к продавцу и заказать наушники той же модели, что входили в комплект поставки Philips.

Безопасность при движении

не пользуйтесь во время езды на машине или велосипеде, так как это может привести к аварии.

Информация об авторских правах

- Все торговые марки и зарегистрированные торговые марки являются собственностью соответствующих владельцев.
- Неавторизованное копирование и распространение записей Интернета / компакт-дисков нарушает законодательство об авторском праве и международные соглашения.
- Изготовление без специального разрешения копий материала, защищенного от копирования, включая компьютерные программы, файлы, распространение данных и звукозаписи, может рассматриваться в качестве нарушения авторских прав и преследоваться по уголовному законодательству. Оборудование не должно использоваться в таких целях.

Информация по охране окружающей среды

Мы сделали все возможное для того, чтобы упаковка могла быть легко разделена на четыре группы однородных материалов: картон, полистирол, PS, PE, PET.

Ваше устройство изготовлено из материалов, которые могут быть вторично использованы при условии, что разборка выполняется специализированным предприятием. Просим вас соблюдать постановления местных властей относительно выброса упаковочных материалов, разрядившихся батарей вышедшего из употребления оборудования.

Утилизация отслужившего оборудования

Данное изделие сконструировано и изготовлено из высококачественных материалов и компонентов, которые подлежат переработке и вторичному использованию.



Если изделие маркировано значком с изображением перечеркнутого мусорного бака на колесах, это означает, что изделие соответствует директиве Европейского Союза и Совета 2002/96/EC

Для утилизации электрических и электронных изделий необходимы сведения о местной отдельной системе сбора отходов.

Действуйте в соответствии с местным законодательством и не выбрасывайте отслужившие изделия в бытовой мусор. Правильная утилизация отслужившего оборудования поможет предотвратить возможное вредное воздействие на окружающую среду и здоровье человека.

Модификации

Модификации, не разрешенные производителем, могут привести к лишению пользователей права на использование данного устройства.

Примечание для Евросоюза

Данное устройство соответствует требованиям по радиоинтерференции, действительным в Европейском Сообществе.

Технические данные

Электропитание	батареи типа AAA	
Время воспроизведения от батареи	8 часов при использовании щелочной батареи типа AAA	
Изображение / дисплей	ЖК дисплей голубо Подсветка, 128 x 32 пикселей	
Звук	Разделение каналов	40 dB
	эквалайзер	настраиваемый
	Эквалайзер	Rock / Funk / Jazz / Classic / Hip Hop / Dance / Off (Выкл)
	Диапазон воспроизводимых частот	40-18 000 Hz
	Соотношение сигнала и шума	>85 dB
Выходная мощность	2 x 4 mW	
Звуковое воспроизведение		
Формат сжатия	MP3 (8-320 кбит/с и VBR; Частота дискретизации: 8, 11.025, 16, 22.050, 24, 32, 44.1, 48 КГц) Формат WAV WMA (5- 192 кб/сек)	
Поддержка ID3-tag	название Примечание: воспроизведение защищенных музыкальных файлов (DRM) не поддерживается.	
Хранение на медиа-носителе	SA157 512 Мб Flash-память типа NAND* SA159 1 ГМб Flash-память типа NAND* <i>*В результате емкость будет меньше</i>	
Соединение	наушники 3,5 мм, USB 2.0 (полноскоростной)	
Передача музыкальных	файлов через Musicmatch® Jukebox для воспроизведения	
Передача данных	через Windows Explorer	
Системные требования	Windows® 98 SE / Me / 2000 (SP3 или более поздняя) либо XP (SP1 болеепоздняя) Mac OS 9.2.2 или более поздней версии Процессор Pentium Class MMX 166 МГц или выше 96 МБ RAM Место на жестком диске 50 МБ Интернет-соединение Microsoft Internet Explorer 5.5 более поздняя Видеокарта Звуковая плата Порт USB	

Компания Philips оставляет за собой право изменять конструкцию и спецификации изделия без предварительного уведомления.



 Be responsible
Respect copyrights

Specifications are subject to change without notice.
Trademarks are the property of Koninklijke Philips Electronics N.V.
or their respective owners
2005 © Koninklijke Philips Electronics N.V. All rights reserved.

www.philips.com



Printed in China