

Inhaltsverzeichnis

Allgemein

Allgemeine Hinweise	146
Hinweise zur Einrichtung	146
Zubehör im Lieferumfang	146
Reinigen der Discs.....	146
Recycling	146

Produktübersicht

Hauptgerät	147
Fernbedienung	148~150
Verwenden der Fernbedienung	150

Anschlüsse

Grundlegende Verbindungen	151~155
Schritt 1: Aufstellen der Lautsprecher.....	151
Schritt 2: Anschließen der-Lautsprecher und des Subwoofers	152
Schritt 3: Anschließen an das Fernsehgerät	153
Option 1: Verwenden der Scart-Buchse	153
Option 5: Anschließen an ein HDMI-kompatibles Fernsehgerät	153
Schritt 4: Anschließen der UKW/MW-Antennen	154
Schritt 5: Anschließen des Netzkabels	154
Optionale Verbindungen	155
Anschluss für ein Audiosignal von einem analogen Audio/Videogerät	155

Ersteinrichtung

Erste Schritte	156~160
Schritt 1: Einschalten des DVD-Systems.....	156
Wechseln in den Eco Power Standby-Modus.....	156
Schritt 2: Suchen des richtigen Anzeigekanals	156
Schritt 3: Einstellen der Sprachoptionen	157
OSD-Sprache	157
Synchron-, Untertitel- und Menüsprache für die DVD-Wiedergabe	157~158
Schritt 4: Einstellen des Fernsehgeräts.....	158
Auswählen des passenden Farbsystems	158
Einstellen des Fernsehbilds	159
Schritt 5: Einstellen der Lautsprecherkanäle	160

Disc-Wiedergabe

Disc-Betriebsarten	161~168
Wiedergabefähige Discs	161
Wiedergabe einer Disc.....	161
Grundlegende Wiedergabesteuerungsfunktionen.....	162
Auswählen verschiedener Wiederholungs- und Zufallwiedergabefunktionen	162
Programmieren von Disc-Titeln.....	163
Weitere Wiedergabefunktionen für Video Discs (DVD/VCD/ SVCD)	163
Verwenden des Disc-Menüs	163
Anzeigen der Wiedergabeinformationen.....	164
Fortsetzen der Wiedergabe ab dem Punkt des letzten Abbruchs	164
Vergrößern.....	164
Ändern der Untertitelsprache (nur DVD)	164
Ändern der Synchronsprache.....	165
Umschalten der Kamerawinkel.....	165
Wiedergabesteuerung (nur Videorecorder)	165
Vorschaufunktion (nur VCD/SVCD).....	165
Wiedergeben einer MP3/JPEG/Windows Media™-Audio-Disc	166

Inhaltsverzeichnis

Wiedergeben einer JPEG-Bilddatei (Diashow)	167
Vorschaufunktion	167
Zoomen des Bildes	167
Drehen/Kippen des Bildes.....	167
Gleichzeitiges Wiedergeben von MP3-Musik- und JPEG-Bilddateien	168
Wiedergabe einer DivX-Disc	168
USB	
USB-Betrieb	169
Wiedergeben von einem USB-Flashlaufwerk oder USB-Speicherkartenleser	169
Einrichtungsoptionen	
Optionen des DVD-Systemmenüs	170~177
Zugreifen auf das DVD-Setup-Menü	170
Allgemeines Setup-Menü	171
Audio-Setup-Menü	172~173
Video-Setup-Menü	174~175
Vorzugseinstellungen	176~177
Tunereinstellung	
Tuner-Betriebsarten	178~179
Einstellen von Radiosendern	178
Voreinstellen von Radiosendern	178
Verwenden der automatischen Installation	178
Verwenden der automatischen Sendereinstellung	179
Verwenden der manuellen Sendereinstellung.....	179
Auswählen eines Programmplatz-Senders	179
Löschen eines Programmplatz-Senders	179
Sonstiges	
Ton- und Lautstärkeregelung	180
Surround Sound auswählen	180
Auswählen digitaler Soundeffekte	180
Lautstärkeregelung	180
Funktionsein	181
Steuerung eines Fernsehgeräts von Philips über die Fernbedienung	181
Softwareupgrades	181
Fehlerbehebung	182~184
Häufig gestellte Fragen (USB)	185
Glossar	186~187
Technische Daten	188
Language code	235

Allgemeine Hinweise

ACHTUNG!

Das Gerät enthält keine vom Benutzer zu wartenden Teile. Wartungsarbeiten nur von Fachpersonal durchführen lassen.

Hinweise zur Einrichtung

Passender Aufstellort

- Stellen Sie das Gerät auf einer ebenen, glatten und stabilen Oberfläche auf. Stellen Sie das Gerät nicht auf einen Teppich.
- Stellen Sie das Gerät nicht auf andere Geräte, die Wärme abstrahlen (z. B. Receiver oder Verstärker).
- Legen Sie keine Gegenstände (z. B. CDs oder Zeitschriften) auf oder unter das Gerät.
- Installieren Sie diese Einheit in der Nähe einer Steckdose, und achten Sie darauf, dass der Stecker leicht zugänglich ist.

Lüftungsabstand

- Stellen Sie das Gerät nur an Orten auf, an denen eine ausreichende Lüftung möglich ist, um einen internen Wärmestau zu verhindern. Um eine Überhitzung zu vermeiden, müssen ober- und unterhalb des Geräts mindestens 10 cm Abstand und zu beiden Seiten mindestens 5 cm Abstand gegeben sein.

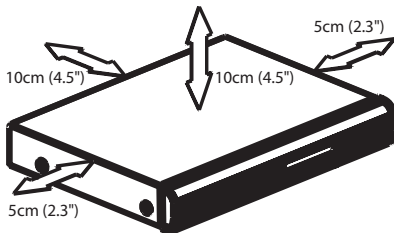

Vermeiden Sie hohe Temperaturen, Feuchtigkeit, Wasser und Staub.

- Das Gerät darf nicht mit Flüssigkeiten benetzt oder bespritzt werden.
- Auf das Gerät dürfen keine Gefahrenquellen gestellt werden (z. B. flüssigkeitsgefüllte Gegenstände, brennende Kerzen).

Zubehör im Lieferumfang

- 1 passiver Subwoofer
- 2 Front-Lautsprecher mit Lautsprecherständern
- 2 Rear-Lautsprecher
- 1 Center-Lautsprecher
- 1 Fernbedienung mit Batterien
- 1 Scart-Kabel
- 1 UKW-Drahtantenne
- 1 MW-Rahmenantenne
- Kurzanleitung

Reinigen der Discs

Wischen Sie die Disc von der Mitte zum Rand hin mit einem weichen Tuch in geraden Linien ab.

ACHTUNG!

Verwenden Sie keine Lösungsmittel wie Benzol, Verdünnern, handelsübliche Reiniger oder Antistatiksprays für Schallplatten.

Recycling

Diese Betriebsanleitung wurde auf umweltfreundlichem Papier gedruckt. Dieses elektronische Gerät enthält eine große Anzahl von recycelbaren Materialien. Entsorgen Sie Altgeräte bei den entsprechenden Sammelstellen. Beachten Sie die örtlichen Verpackungsmaterialien, von verbrauchten Batterien und Altgeräten.

Hauptgerät

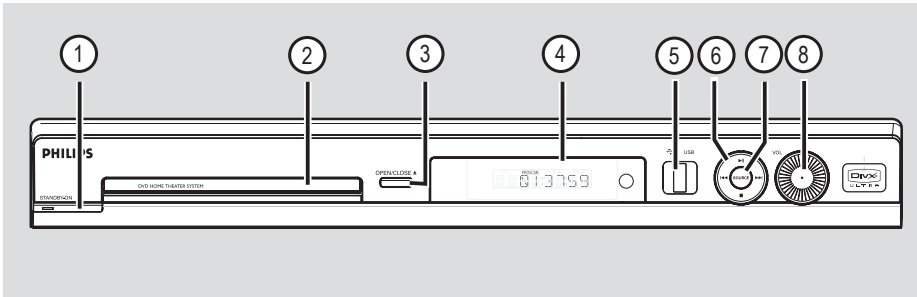

① **STANDBY ON**

- Einschalten des Systems oder Wechseln in den Eco Power Standby-Modus.

② **Disc-Fach**

③ **OPEN CLOSE ▲**

- Öffnen oder Schließen des Disc-Fachs

④ **Systemanzeigefeld**

⑤ **USB-Port**

- Eingang für USB-Flashlaufwerk oder USB-Speicherkartenleser

⑥ **▶|| (PLAY PAUSE)**

- DISC: Starten/Anhalten der Wiedergabe
- TUNER: Starten der automatischen Tuner-Installation für die erste Einrichtung.

■ (STOP)

- Abbrechen einer Betriebsfunktion
- DISC: Abbrechen der Wiedergabe
- TUNER: Löschen des aktuellen voreingestellten Radiosenders bei gedrückt gehaltener Taste

◀◀ / ▶▶

- DISC: Wechselt zum vorherigen/nächsten Titel bzw. durch Herunterdrücken der Taste rückwärts/vorwärts suchen.
- TUNER: Auswählen eines voreingestellten Radiosenders.

⑦ **SOURCE**

- Auswählen des entsprechenden aktiven Quellmodus: DISC, TUNER (FM/MW), TV oder AUX.

⑧ **VOL**

- Einstellen der Lautstärke

Fernbedienung

Deutsch

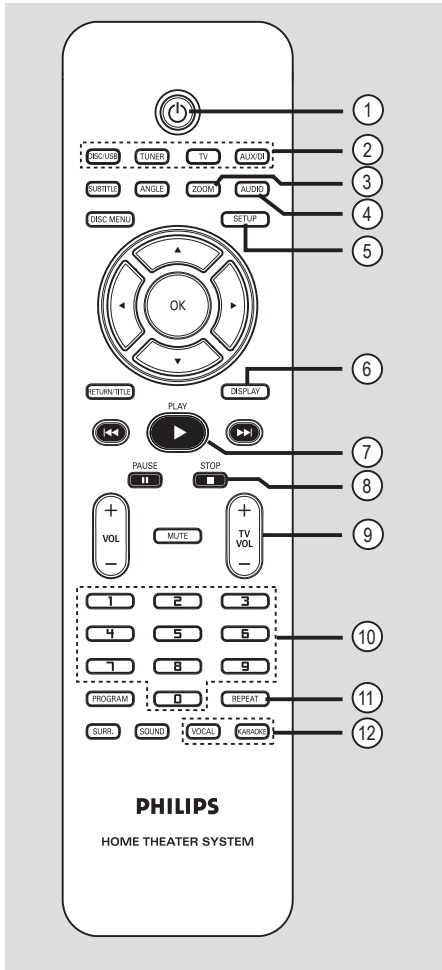

- ① **⏻**
 - Einschalten des Systems oder Wechseln in den Eco Power Standby-Modus.
- ② **Quellenwahltasten**
 - **DISC/USB:** Umschalten in den USB oder Disc-Modus.
 - **TUNER:** Wechseln zwischen UKW- und MW-Frequenzband.
 - **TV:** Umschalten in den TV-Modus. Der Ton des Fernsehgeräts wird über das angeschlossene Lautsprechersystem ausgegeben.
 - **AUX/DI:** Umschalten zu dem externen Gerät, das an dieses DVD-System angeschlossen ist.

- ③ **ZOOM**
 - Vergrößern des Bildes auf dem Fernsehbildschirm.
- ④ **AUDIO**
 - Auswählen einer Synchronsprache (DVD) bzw. eines Audiokanals (CD).
- ⑤ **SETUP**
 - Aufrufen oder Beenden des Systemmenüs.
- ⑥ **DISPLAY**
 - Anzeigen des aktuellen Status oder von Informationen zur Disc.
- ⑦ **PLAY ▶**
 - **DISC:** Starten der Wiedergabe.
 - **TUNER:** Starten der automatischen Tuner-Installation für die erste Einrichtung.
- ⑧ **STOP ■**
 - Beenden einer Betriebsfunktion.
 - **DISC:** Beenden der Wiedergabe.
 - **DISC:** Durch längeres Drücken der Taste wird das Disc-Fach geöffnet bzw. geschlossen.
 - **TUNER:** Durch längeres Drücken dieser Taste wird der aktuell voreingestellte Radiosender gelöscht.
- ⑨ **TV VOL + –**
 - Einstellen der Lautstärke des Fernsehgeräts (nur bei Philips Fernsehgeräten).
- ⑩ **Zifferntasten (0-9)**
 - Eingeben einer Track- oder Titelnummer der Disc.
 - Eingeben der Programmplatznummer eines voreingestellten Radiosenders.
- ⑪ **REPEAT**
 - Auswählen der verschiedenen Wiederholungsmodi; Deaktivieren des Wiederholungsmodus.
- ⑫ **VOCAL / KARAOKE**
 - Nicht zutreffend für dieses Modell.

Fernbedienung (Fortsetzung)

13 SUBTITLE

- Auswählen einer Untertitelsprache.

14 ANGLE

- Auswählen eines DVD-Disc-Kamerawinkels (soweit verfügbar).

15 DISC MENU

- Für DVD: Öffnen oder Beenden des Discinhaltsmenüs.
- Für VCD/SVCD: Öffnen des Übersichtsmenüs.

16 ◀▶▲▼

- DISC: Auswählen der Bewegungsrichtung im Menü
- DISC: Mit Pfeiltasten nach links/rechts Schnellsuche starten bzw. mit Pfeiltasten nach oben/unten langsam suchen.
- TUNER: Drücken der Pfeiltaste nach oben/unten, um die Radiofrequenz nach oben/unten einzustellen.
- TUNER: Links oder rechts drücken, um den automatischen Suchlauf zu starten.

17 OK

- Bestätigen einer Auswahl.

18 RETURN / TITLE

- Für DVD: Zurückkehren zum vorherigen Menü.
- Nur VCD Version 2.0; Während der Wiedergabe Anzeigen des Discitelmenüs oder Zurückkehren zum Hauptmenü.

19 ◀◀ / ▶▶

- DISC: Durch längeres Drücken dieser Taste wird die schnelle Vorwärts- oder Rückwärtssuche gestartet.
- TV: Auswählen des vorherigen/nächsten Fernsehkanals (nur bei Philips Fernsehgeräten).
- TUNER: Auswählen eines voreingestellten Radiosenders.

20 PAUSE II

- DISC: Hält Wiedergabe und Bild-für-Bild-Wiedergabe an.

21 VOL + -

- Einstellen der Lautstärke.

22 MUTE

- Stummschalten oder Wiedereinschalten der Tonwiedergabe.

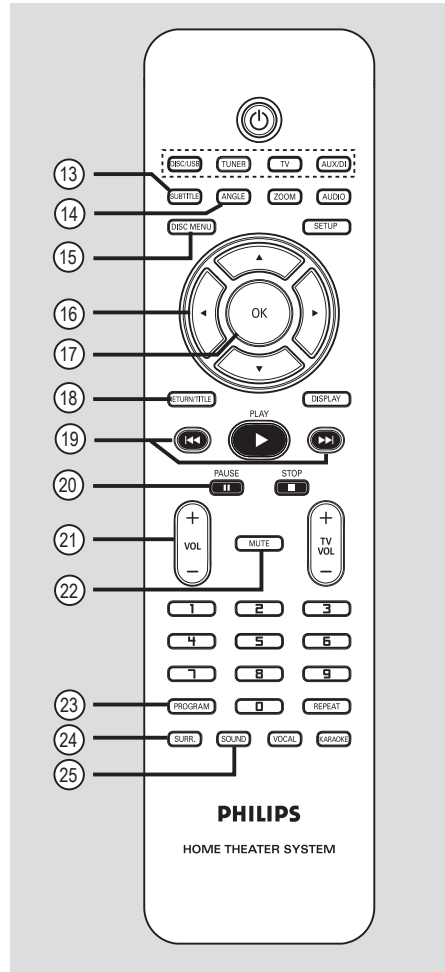

Deutsch

23 PROGRAM

- DISC: Starten der Programmierung
- TUNER: Starten der automatischen/manuellen Programmplatzprogrammierung bei gedrückt gehaltener Taste.

24 SURR.

- Auswählen von Mehrkanal-Surround- oder Stereomodus.

25 SOUND

- Auswählen eines Klangeffekts.

Fernbedienung (Fortsetzung)

Verwenden der Fernbedienung

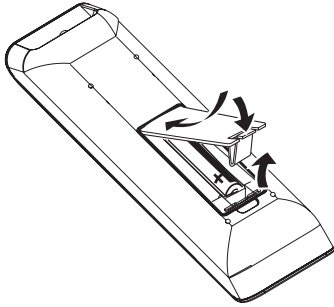

- 1 Öffnen Sie das Batteriefach.
- 2 Legen Sie zwei Batterien des Typs R03 bzw. AAA ein, und beachten Sie dabei die Polaritätsangabe (+ -) im Batteriefach.
- 3 Schließen Sie das Batteriefach.
- 4 Zielen Sie mit der Fernbedienung direkt auf den Fernbedienungssensor (IR) an der Vorderseite des DVD-Systems.

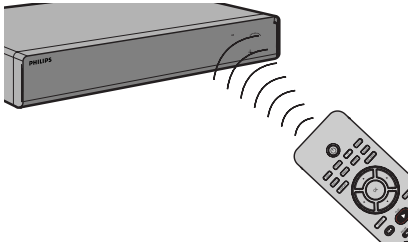

- 5 Wählen Sie die gewünschte Quelle durch Drücken der Taste **DISC/USB, TUNER, TV** oder **AUX/DI** auf der Fernbedienung.
- 6 Wählen Sie die gewünschte Funktion (zum Beispiel **◀◀, ▶▶**).

Achtung!

- Entfernen Sie die Batterien, wenn sie verbraucht sind oder wenn die Fernbedienung für längere Zeit nicht verwendet wird.
- Verwenden Sie keine Kombination älterer und neuer Batterien oder unterschiedlicher Batterietypen (Zink-Kohle, Alkali-Mangan usw.).
- Batterien enthalten chemische Substanzen und müssen daher ordnungsgemäß entsorgt werden.

Grundlegende Verbindungen

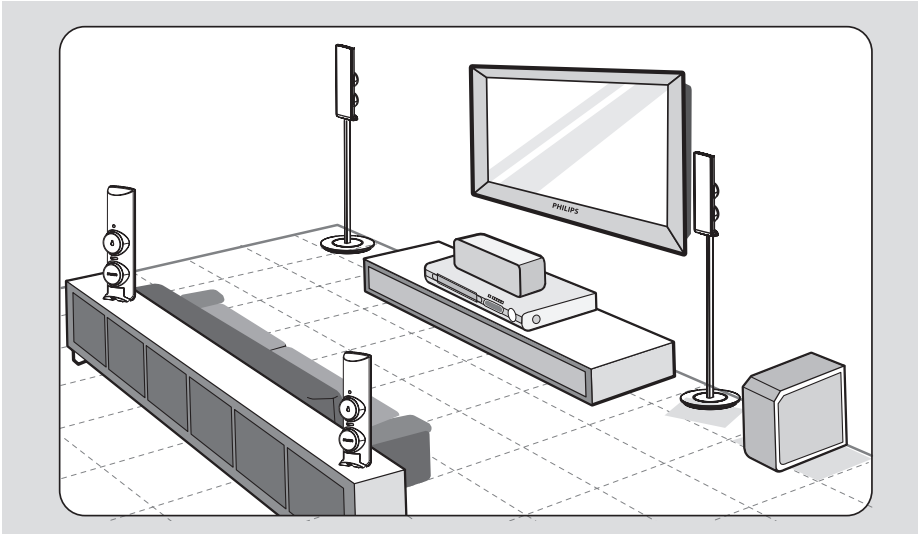

Schritt 1: Aufstellen der Lautsprecher

Das Home Entertainment-System von Philips ist leicht zu installieren. Eine optimale Aufstellung des Systems ist jedoch entscheidend, um ein optimales Klangerlebnis zu erzielen.

- 1 Stellen Sie den linken und rechten Front-Lautsprecher in gleichem Abstand zum Fernsehgerät und in einem Winkel von ca. 45° zur Hörerposition auf.
- 2 Positionieren Sie den Center-Lautsprecher über dem Fernsehgerät oder DVD-System, so dass der Sound des Center-Kanals als solcher lokalisiert werden kann.
- 3 Stellen Sie die Rear-Lautsprecher auf Ohrhöhe auf, so dass sie einander gegenüberstehen.
- 4 Positionieren Sie den Subwoofer in einer Ecke des Raums. Er sollte mindestens einen Meter vom Fernsehgerät entfernt aufgestellt werden.

Nützliche Tipps:

- Die hier gezeigte Zeichnung ist lediglich ein Vorschlag, um eine hervorragende Systemleistung erzielen zu können. Sie können auch andere Aufstellungen wählen, die sich besser für Ihre Raumaufteilung eignen und das von Ihnen gewünschte Klangbild ergeben.
- Stellen Sie die Front-Lautsprecher nicht zu nahe am Fernsehgerät auf, um magnetische Störungen zu vermeiden.
- Die Rear-Lautsprecher sind mit REAR LEFT bzw. REAR RIGHT gekennzeichnet.
- Die Front-Lautsprecher sind mit FRONT LEFT bzw. FRONT RIGHT gekennzeichnet.

TIPPS: Vergewissern Sie sich, bevor Sie Verbindungen herstellen oder ändern, dass alle Geräte vom Stromnetz getrennt sind.

Grundlegende Verbindungen (Fortsetzung)

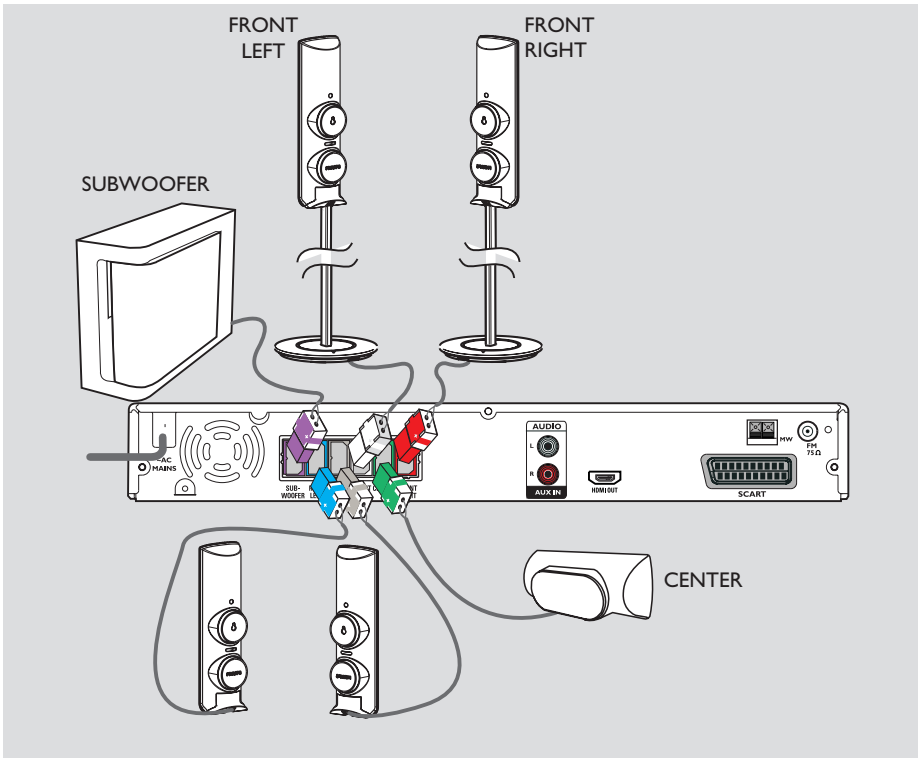

Deutsch

Schritt 2: Anschließen der Lautsprecher und des Subwoofers

- Verbinden Sie die Lautsprecher mit den entsprechenden Lautsprecherbuchsen an der Rückseite des DVD-Systems. Achten Sie darauf, dass die Farben der Stecker und Buchsen übereinstimmen.

Nützliche Tipps:

– Die Lautsprecher sollten nicht in der Nähe des DVD-Systems, des Netzteils, des Fernsehgeräts oder anderer möglicher Strahlungsquellen aufgestellt werden, um unerwünschte Störgeräusche zu vermeiden.

TIPPS: Vergewissern Sie sich, bevor Sie Verbindungen herstellen oder ändern, dass alle Geräte vom Stromnetz getrennt sind.

Grundlegende Verbindungen (Fortsetzung)

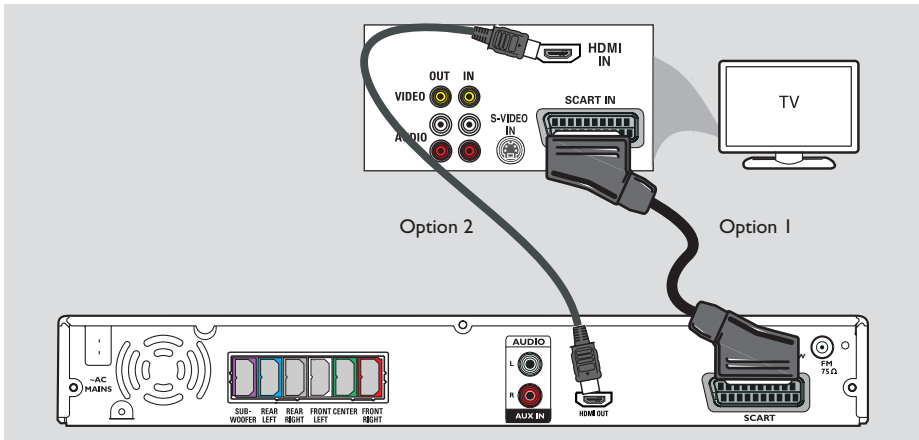

Schritt 3: Anschließen an das Fernsehgerät

Diese Verbindung ermöglicht die Wiedergabe von diesem DVD-System. Sie müssen nur **eine** der unten beschriebenen Optionen auswählen, um Ihre Videoverbindung herzustellen.

- Bei Verwendung eines Standard-Fernsehgeräts befolgen Sie Option 1.
- Führen Sie bei Verwendung eines HDMI-Fernsehgeräts die unter Option 2 beschriebenen Schritte aus.

WICHTIG!

Schließen Sie das DVD-System direkt an das Fernsehgerät an.

Nützliche Tipps:

– Wenn Sie die Scart- oder HDMI-Verbindung verwenden, können Sie durch Betätigen der Taste 'TV' auf der Fernbedienung die Audiowiedergabe auf das Lautsprechersystem umschalten, während Sie TV-Programme ansehen.

Option 1: Verwenden der Scart-Buchse

- Verbinden Sie die Buchse 'SCART' am DVD-System über das Scart-Kabel mit der entsprechenden Scart-Eingangsbuchse am Fernsehgerät.

Option 2: Anschließen an ein HDMI-kompatibles Fernsehgerät

HDMI (High Definition Multimedia Interface) ist eine digitale Schnittstelle für eine rein digitale Videoübertragung ohne Verlust der Bildqualität.

- 1 Verwenden Sie ein HDMI-Kabel (nicht im Lieferumfang enthalten), um die Buchse 'HDMI OUT' am DVD-System mit der Buchse 'HDMI IN' an einem HDMI-kompatiblen Gerät (z. B. HDMI-Fernsehgerät, HDCP-kompatibles DVI-Fernsehgerät) zu verbinden.
- 2 Wenn Sie die erforderlichen Verbindungen, Installationen und Einstellungen vorgenommen haben, beachten Sie die Informationen für die optimalen HDMI-Audio- und Videoeinstellungen im Abschnitt "Audio-Setup-Menü und Video-Setup-Menü".

Nützliche Tipps:

- Die HDMI-Schnittstelle ist bei Verwendung eines geeigneten Adaptersteckers mit manchen DVI-Geräten rückwärtskompatibel.
- Wenn ein DVI-Gerät angeschlossen wurde, ist für die Audioübertragung ein zusätzliches Audiokabel erforderlich.
- Die meisten älteren DVI-Geräte sind nicht HDCP-kompatibel, und eine Wiedergabe ist nicht möglich.

TIPPS: Vergewissern Sie sich, bevor Sie Verbindungen herstellen oder ändern, dass alle Geräte vom Stromnetz getrennt sind.

Grundlegende Verbindungen (Fortsetzung)

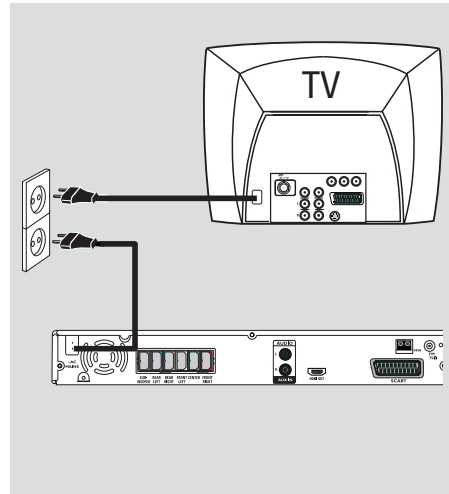
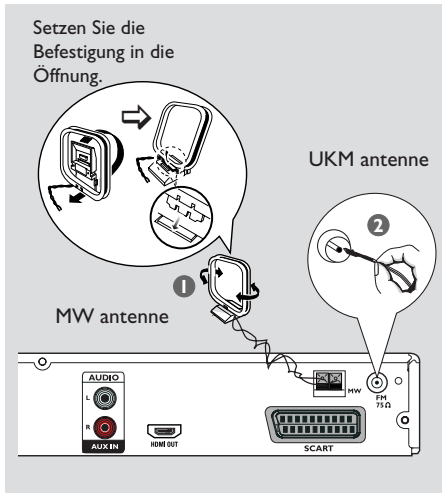

Deutsch

Schritt 4: Anschließen der UKW/ MW-Antennen

- 1 Verbinden Sie die mitgelieferte MW-Rahmenantenne mit der Buchse **MW**. Positionieren Sie die MW-Rahmenantenne auf einem Schrank oder montieren Sie sie an der Wand.
- 2 Verbinden Sie die mitgelieferte UKW-Antenne mit der Buchse **FM**. Ziehen Sie die UKW-Antenne aus, und befestigen Sie die Enden an der Wand.

Schließen Sie für einen besseren UKW-Stereoempfang eine externe UKW-Antenne (nicht enthalten) an.

Nützliche Tipps:

- Richten Sie die Antennen für einen optimalen Empfang aus.
- Positionieren Sie die Antennen möglichst weit entfernt von Fernsehgeräten, Videorecordern und anderen möglichen Störstrahlungsquellen, um unerwünschte Störungen zu vermeiden.

Schritt 5: Anschließen des Netzkabels

Wenn alle Verbindungen ordnungsgemäß hergestellt wurden, verbinden Sie das Netzkabel mit einer Steckdose.

Die Eco Power-LED am DVD-System leuchtet auf. Änderungen an den Kabelverbindungen dürfen nur vorgenommen werden, wenn das System ausgeschaltet ist.

Nützliche Tipps:

- Das Typenschild auf der Rück- oder Unterseite des Geräts enthält Angaben zum Gerät und seiner Stromversorgung.

TIPPS: Vergewissern Sie sich, bevor Sie Verbindungen herstellen oder ändern, dass alle Geräte vom Stromnetz getrennt sind.

Optionale Verbindungen

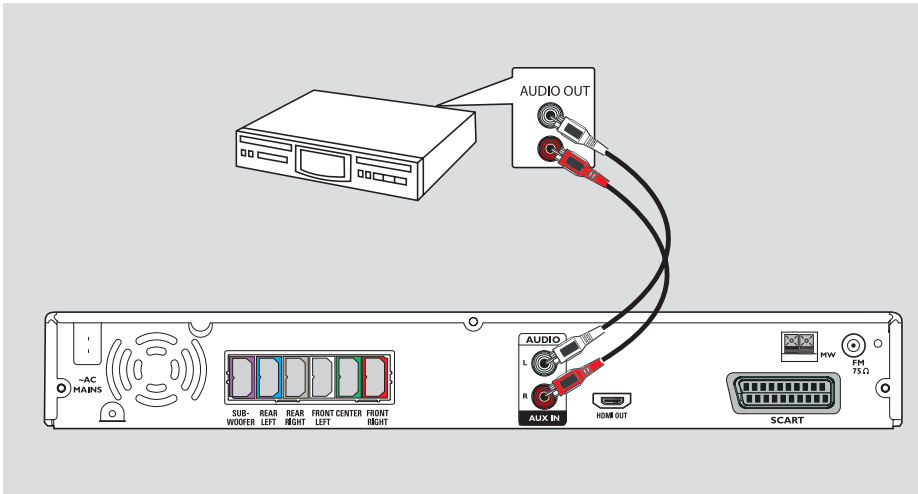

Anschluss für ein Audiosignal von einem analogen Audio/Videogerät

Sie können den Audio-Ausgang eines analogen Audio/Videogeräts (z. B. Videorecorder, Kabelkonverter, Satellitenempfänger oder Fernsehgerät) mit diesem Home Entertainment-Audiosystem verbinden und so Mehrkanal-Surround Sound genießen

- Verwenden Sie ein Audiokabel (rot/weiß - nicht enthalten), um die Buchsen **AUX IN** an diesem DVD-System mit den Buchsen **AUDIO OUT** an einem analogen Audio/Videogerät anzuschließen.

Für die Tonwiedergabe legen Sie durch Drücken auf **AUX/DI** als Wiedergabequelle fest.

Nützliche Tipps:

– Sie zeigen das Bild des angeschlossenen Videogeräts (z. B. Videorecorder) an, indem Sie die Buchse **VIDEO OUT** des Geräts mit der Buchse **VIDEO IN** des Fernsehgeräts verbinden, und den richtigen Eingangskanal auf Ihrem Fernsehgerät wählen.

TIPPS: Vergewissern Sie sich, bevor Sie Verbindungen herstellen oder ändern, dass alle Geräte vom Stromnetz getrennt sind.

Erste Schritte

Schritt 1: Einschalten des DVD-Systems

- Durch mehrmaliges Drücken auf **SOURCE** an der Gerätevorderseite können Sie folgende Funktionen auswählen:
DISC → FM → MW → TV → AUX
→ DISC

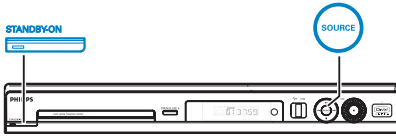

Oder

- Drücken Sie auf der Fernbedienung auf **DISC/USB, TUNER, TV** oder **AUX/DI**.
→ Wenn der USB-Port erkannt wird, kann mit der Taste 'DISC/USB' zwischen DISC- und USB-Modus umgeschaltet werden.
→ Drücken Sie auf die Taste 'TUNER', um zwischen UKW- (FM) und MW-Frequenzband umzuschalten.

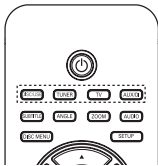

Wechseln in den Eco Power Standby-Modus

- Drücken Sie auf **STANDBY ON** (⏻).
→ Das Anzeigefeld wird ausgeschaltet.

Schritt 2: Suchen des richtigen Anzeigekanal

Vor dem Start...

Vergewissern Sie sich, dass Sie alle erforderlichen Verbindungen hergestellt haben, bevor Sie fortfahren.

- 1 Drücken Sie auf **SOURCE**, bis "DISC" auf dem Display angezeigt wird.
- 2 Schalten Sie das Fernsehgerät ein, und stellen Sie den richtigen Video-Eingangskanal ein. Jetzt sollten Sie auf dem Fernsehbildschirm das blaue DVD-Hintergrundbild sehen.
→ Sie können an Ihrem Fernsehgerät Kanal I aufrufen und dann die Kanalnummer durch Drücken der entsprechenden Taste auf der TV-Fernbedienung so lange herunterschalten, bis der Videoeingangskanal angezeigt wird.
→ Hierzu können Sie auf der TV-Fernbedienung die Taste  wiederholt drücken.
→ Dieser Kanal befindet sich in der Regel zwischen dem niedrigsten und dem höchsten Kanal und ist mit FRONT, A/V IN oder VIDEO bezeichnet. Weitere Informationen finden Sie in der Bedienungsanleitung Ihres Fernsehgeräts.

Erste Schritte (Fortsetzung)

Schritt 3: Einstellen der Sprachoptionen

Die Sprachoptionen variieren entsprechend der Einstellungen für Land und Region. Sie unterscheiden sich daher möglicherweise von den im Benutzerhandbuch gezeigten Abbildungen.

OSD-Sprache

Die einmalig gewählte Einstellung der OSD-Sprache (On-Screen Display – Menüsprache) des DVD-Systems bleibt bestehen, unabhängig von eventuellen Änderungen der DVD-Menüsprache.

- 1 Drücken Sie im Disc-Modus auf der Fernbedienung auf **SETUP**.
→ { **General Setup Page** } (Allgemeines Setup-Menü) wird angezeigt.
- 2 Markieren Sie mit den Tasten ▲▼ die Option { **OSD Language** } (OSD Sprache), und drücken Sie dann auf ►.



- 3 Wählen Sie mit den Tasten ▲▼ eine Sprache aus, und drücken Sie zur Bestätigung auf **OK**.

Synchron-, Untertitel- und Menüsprache für die DVD-Wiedergabe

Sie können für die DVD-Wiedergabe die von Ihnen gewünschten Sprachoptionen wählen. Ist die ausgewählte Sprache auf der DVD verfügbar, gibt das DVD-System die DVD automatisch in dieser Sprache wieder. Andernfalls wird die Standardsprache der DVD verwendet.

- 1 Drücken Sie ggf. zweimal die Taste ■, um die Wiedergabe zu beenden, und drücken Sie dann die Taste **SETUP**.
- 2 Drücken Sie mehrmals die Taste ►, um die Option { **Preference Page** } (Vorzugseinstell.) zu wählen.
- 3 Markieren Sie mit den Tasten ▲▼ eine der nachfolgend beschriebenen Optionen, und drücken Sie dann auf ►.

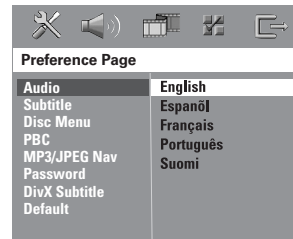

{ **Audio** }

Auswählen der gewünschten Synchronsprache für die DVD-Wiedergabe.

{ **Subtitle** } (Untertitel)

Auswählen der gewünschten Untertitelsprache für die DVD-Wiedergabe.

{ **Disc Menu** } (Disk-Menü)

Auswählen der gewünschten Disc-Menüsprache für die DVD-Wiedergabe.

- 4 Wählen Sie mit den Tasten ▲▼ eine Sprache aus, und drücken Sie zur Bestätigung auf **OK**.

Deutsch

TIPPS: Um zum vorherigen Menüelement zurückzukehren, drücken Sie die Taste ◀.
Um das Menü zu verlassen, drücken Sie die Taste **SETUP**.

Erste Schritte (Fortsetzung)

Wenn die gewünschte Sprache nicht in der Liste aufgeführt ist, wählen Sie die Option { **Others** } (**Sonst**). Geben Sie mit den Zifferntasten 0–9 auf der Fernbedienung den neuen vierstelligen Sprachencode ein (siehe letzte Seite), und drücken Sie zur Bestätigung auf **OK**.

- 5 Wiederholen Sie die Schritte 3–4 für die anderen Optionen.

Nützliche Tipps:

- Während der DVD-Wiedergabe können Sie die Synchron- und Untertitelsprache mit den Tasten **AUDIO** und **SUBTITLE** auf der Fernbedienung umschalten. Hierdurch werden die in diesem Schritt festgelegten Standardeinstellungen jedoch nicht geändert.
- Bei manchen DVDs können Untertitel-, Synchron- und Menüsprache nur über das Disc-Menü der DVD ausgewählt werden.

Deutsch

Schritt 4: Einstellen des Fernsehgeräts

Auswählen des passenden Farbsystems

Die Farbsysteme des DVD-Systems, der DVD und des Fernsehgeräts müssen übereinstimmen. Nur dann kann eine DVD auf diesem System wiedergegeben werden. Bevor Sie das TV-System ändern, sollten Sie das Farbsystem Ihres Fernsehgeräts bestimmen.

- 1 Drücken Sie im Modus "DISC" die Taste **SETUP** auf der Fernbedienung.
- 2 Drücken Sie mehrmals die Taste **▶**, um die Option { **Video Setup Page** } (Video-Setup-Menü) zu wählen.
- 3 Markieren Sie mit der Taste **▼** die Option { **TV Type** } (TV-Typ), und drücken Sie dann auf **▶**.

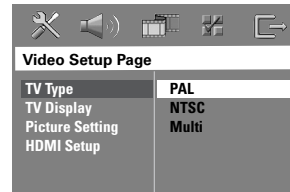

{ **PAL** }

Diese Option wählen Sie, wenn das angeschlossene Fernsehgerät das PAL-Farbsystem verwendet. Sie bewirkt, dass das Videosignal einer NTSC-Disc im PAL-Format ausgegeben wird.

{ **NTSC** }

Diese Option wählen Sie, wenn das angeschlossene Fernsehgerät das NTSC-Farbsystem verwendet. Sie bewirkt, dass das Videosignal einer PAL-Disc im NTSC-Format ausgegeben wird.

{ **Multi** }

Diese Option wählen Sie, wenn das angeschlossene Fernsehgerät mit den beiden Farbsystemen NTSC und PAL kompatibel ist (Multisystem). Das Ausgabeformat entspricht dann dem Videosignal der DVD.

TIPPS: Die unterstrichenen Optionen sind die werkseitigen Standardeinstellungen. Um zum vorherigen Menüelement zurückzukehren, drücken Sie die Taste **◀**. Um das Menü zu verlassen, drücken Sie die Taste **SETUP**.

Erste Schritte (Fortsetzung)

- Wählen Sie eine der Optionen aus, und drücken Sie zur Bestätigung auf **OK**.
→ Befolgen Sie die Anweisungen auf dem Fernsehbildschirm, um die Auswahl (soweit vorhanden) zu bestätigen.
→ Wird am Fernsehgerät ein leeres oder verzerrtes Bild angezeigt, müssen Sie 15 Sekunden lang auf die automatische Wiederherstellung warten.

Einstellen des Fernsehbilds

Stellen Sie das Seitenverhältnis des DVD-Systems passend zum angeschlossenen Fernsehgerät ein. Das von Ihnen gewählte Format muss auf der Disc verfügbar sein. Ist dies nicht der Fall, hat die Anzeigeeinstellung während der Wiedergabe keine Auswirkung auf das Bild.

- Drücken Sie im Modus "DISC" die Taste **SETUP** auf der Fernbedienung.
- Drücken Sie mehrmals die Taste **▶**, um die Option { **Video Setup Page** } (Video-Setup-Menü) zu wählen.
- Markieren Sie mit der Taste **▼** die Option { **TV Display** } (TV-Bildsch.), und drücken Sie dann auf **▶**.

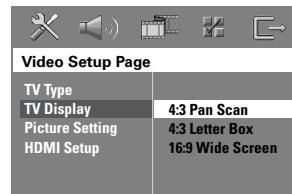

Deutsch

{ **4:3 Pan Scan** }

Diese Option wählen Sie, wenn Sie ein herkömmliches Fernsehgerät haben. Bei dieser Darstellung werden die seitlichen Bildränder abgeschnitten.



{ **4:3 Letter Box** }

Diese Option wählen Sie, wenn Sie ein herkömmliches Fernsehgerät haben. In diesem Fall wird auf dem Fernsehbildschirm ein Breitbild mit dunklen Balken am oberen und unteren Bildschirmrand angezeigt.



{ **16:9 Wide Screen** }

(16:9 Breitbild) Diese Option wählen Sie, wenn Sie ein Breitbildfernsehgerät haben.



- Wählen Sie eine der Optionen aus, und drücken Sie zur Bestätigung auf **OK**.

TIPPS: Die unterstrichenen Optionen sind die werkseitigen Standardeinstellungen. Um zum vorherigen Menüelement zurückzukehren, drücken Sie die Taste **◀**. Um das Menü zu verlassen, drücken Sie die Taste **SETUP**.

Erste Schritte (Fortsetzung)

Schritt 5: Einstellen der Lautsprecherkanäle

Sie können die Verzögerungszeiten (nur Center- und Surround-Kanal) und die Lautstärkepegel der einzelnen Lautsprecher einstellen. Mit diesen Einstellungen können Sie das Klangbild für Ihre Umgebung und Einrichtung optimieren.

Vor Beginn ...

Beenden Sie die Wiedergabe der Disc durch zweimaliges Drücken der Taste 'STOP' oder nehmen Sie die Disc aus dem Disc-Fach. Andernfalls kann auf die Einstellungen nicht zugegriffen werden.

- 1 Drücken Sie im Modus "DISC" die Taste **SETUP** auf der Fernbedienung.
- 2 Drücken Sie mehrmals die Taste **▶**, um die Option { **Audio Setup Page** } (Audio-Setup-Menü) zu wählen.
- 3 Drücken Sie auf **▼**, um die Option { **Speakers Volume** } (Lautspr-Lautst) auszuwählen, und drücken Sie anschließend auf **▶**.



- 4 Stellen Sie mit den Tasten **◀▶** die Lautstärke für jeden einzelnen Lautsprecher ein (-6 dB ~ +6 dB), und drücken Sie zur Bestätigung auf **OK**.
- 5 Wählen Sie mit den Tasten **▲▼** die Option { **Speakers Delay** } (Lautspr-Verzög), und drücken Sie anschließend auf **▶**.

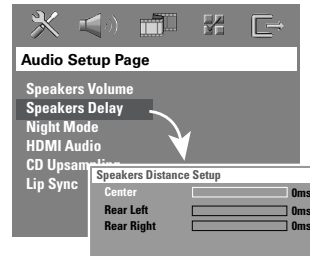

- 6 Stellen Sie mit den Tasten **◀▶** die Verzögerungszeit (0 ms ~ 15 ms) für den Center- und die Rear-Lautsprecher für Ihre Anforderungen ein.
- 7 Drücken Sie zur Bestätigung auf **OK**.

Nützliche Tipps:

- Eine Erhöhung oder Verringerung der Verzögerungszeit um 1 ms entspricht einer örtlichen Distanzveränderung von 30 cm.
- Verwenden Sie eine längere Verzögerungszeit, wenn die Rear-Lautsprecher dem Hörer näher sind, als die Front-Lautsprecher.
- Es wird automatisch ein Testsignal generiert, mit dem Sie die Lautstärke der einzelnen Lautsprecher überprüfen können.

TIPPS: Die unterstrichenen Optionen sind die werkseitigen Standardeinstellungen. Um zum vorherigen Menüelement zurückzukehren, drücken Sie die Taste **◀**. Um das Menü zu verlassen, drücken Sie die Taste **SETUP**.

Disc-Betriebsarten

Wiedergabefähige Discs



Ihr DVD-Home Entertainment-System kann folgende Discs wiedergeben:

- DVDs (Digital Versatile Discs)
- Video CDs (VCDs)
- Super Video CDs (SVCDs)
- Finalisierte DVD+R[W]-Medien (DVD+Recordable[Rewritable])
- Audio-CDs (Compact Discs) auf CD-R(W)-Medien.
- Audio-CDs mit MP3/ Windows Media™-Dateien, Bilddateien (Kodak, JPEG) auf CD-R(W)-Medien.
 - ISO 9660/UDF-Format
 - JPEG-Auflösung unterstützt bis 3072 x 2048
 - Unterstützte Samplingfrequenzen: 32 kHz, 44,1 kHz, 48 kHz
 - Unterstützte Bitraten: 32 ~ 256 (Kbit/s), variable Bitraten (durchschnittlich 128 Kbit/s)
- DivX-Dateien auf CD-R[W]/DVD+R[W]-Medien:
 - DivX 3/4/5/6, DivX Ultra
 - Unterstützt QPEL (Quarter Pixel).

Region-Codes für DVD-Discs

DVD-Discs und -Player weisen regionale Einschränkungen auf. Stellen Sie vor der Wiedergabe einer Disc sicher, dass sie für die gleiche Region wie der Player ausgelegt ist. Der Region-Code des DVD-Systems ist auf der Gehäuserückseite angegeben.

WICHTIG!

- Wird nach einem Tastendruck das Sperrsymbol (Ø oder X) am Fernsehgerät angezeigt, ist die Funktion derzeit oder für die aktuelle Disc nicht verfügbar.
- Legen Sie in den Disc-Einzug ausschließlich Discs ein. Andernfalls kann die Funktion des Disc-Players beeinträchtigt werden.

Wiedergabe einer Disc

- 1 Drücken Sie wiederholt auf **SOURCE**, bis "DISC" auf dem Display angezeigt wird (oder drücken Sie auf der Fernbedienung auf **DISC/USB**).
- 2 Schalten Sie das Fernsehgerät ein, und wählen Sie den Video-Eingangskanal für das DVD-System (z. B. 'EXT', '0', 'AV').
→ Jetzt sollten Sie auf dem Fernsehbildschirm das blaue DVD-Hintergrundbild sehen.
- 3 Drücken Sie auf **OPEN CLOSE** ▲, um das Disc-Fach zu öffnen, und legen Sie eine Disc ein. Drücken Sie anschließend erneut dieselbe Taste, um das Fach zu schließen.
→ Achten Sie darauf, dass die bedruckte Seite der Disc nach oben zeigt. Bei doppelseitigen Discs muss der Aufdruck der Seite nach oben zeigen, die Sie wiedergeben möchten.
- Sie können auch auf der Fernbedienung die Taste **STOP** ■ gedrückt halten, um das Disc-Fach zu öffnen und zu schließen.
- 4 Die Wiedergabe startet automatisch.
→ Weitere Wiedergabeoptionen und -funktionen finden Sie auf den nächsten Seiten.

Nützliche Tipps:

- Wenn Sie eine bestimmte Disc nicht wiedergeben können, nehmen Sie diese aus dem Gerät, und verwenden Sie eine andere. Fehlerhaft formatierte Discs können auf dem DVD-System nicht wiedergegeben werden.

TIPPS: Einige Discs können auf diesem DVD-Recorder nicht wiedergegeben werden. Dies liegt an der Konfiguration und den Eigenschaften der Disc oder aber an der Aufnahme- und Authoring-Software.

Disc-Betriebsarten (Fortsetzung)

Grundlegende Wiedergabesteuerungsfunktionen

Anhalten der Wiedergabe

- Drücken Sie während der Wiedergabe die Taste **▶||** (oder **||** auf der Fernbedienung).
→ Wenn Sie sich im Pause-Modus befinden, können Sie wiederholt auf **||** drücken, um das nächste Standbild wiederzugeben (nur Videowiedergabe).
→ Um die Wiedergabe fortzusetzen, drücken Sie die Taste **▶||** erneut (oder auf der Fernbedienung **PLAY ▶**).

Auswählen weiterer Titel/Kapitel

- Drücken Sie die Tasten **◀◀ / ▶▶** (PREV / NEXT), oder geben Sie mit den **Zifferntasten (0–9)** eine Titel-/Kapitelnummer ein.
→ Wenn die Titelwiederholung aktiviert ist, können Sie durch erneutes Betätigen der Taste **◀◀** denselben Titel bzw. dasselbe Kapitel noch einmal wiedergeben.

Rückwärts-/Vorwärtssuche

- Halten Sie die Taste **◀◀ / ▶▶** (PREV / NEXT) gedrückt.
→ Während der Suche können Sie durch mehrmaliges Betätigen der Tasten **◀◀ / ▶▶** die Suchgeschwindigkeit verringern bzw. erhöhen.
→ Um zur normalen Wiedergabe zurückzukehren, drücken Sie die Taste **▶||** (oder auf der Fernbedienung die Taste **PLAY ▶**).

Abbrechen der Wiedergabe

- Drücken Sie die Taste **■**.

Nützliche Tipps:

- Durch diese **Energiesparfunktion** wird das System automatisch in den **Eco Power Standby-Modus** geschaltet, wenn Sie innerhalb von **30 Minuten** nach der letzten Wiedergabe einer Disc keine Taste betätigt haben.

Auswählen verschiedener Wiederholungs- und Zufallswiedergabefunktionen

- Drücken Sie während der Wiedergabe einer Disc mehrmals die Taste **REPEAT** auf der Fernbedienung, um einen Wiedergabewiederholungsmodus auszuwählen.

DVD

- RPT ONE (Kapitel wiederholen)
- RPT TT (Titel wiederholen)
- SHUFFLE (Zufallswiedergabe)
- RPT SHF (Wiederholte Zufallswiedergabe)
- RPT OFF (Wiederholungsmodus beenden)

VCD/SVCD/CD

- RPT ONE (Track wiederholen)
- RPT ALL (Disc wiederholen)
- SHUFFLE (Zufallswiedergabe)
- RPT SHF (Wiederholte Zufallswiedergabe)
- RPT OFF (Wiederholungsmodus beenden)

MP3/DivX/Windows Media™-Audio

- RPT ONE (Titel wiederholen)
- RPT ALL/FLD (Ordner wiederholen)
- SHUFFLE (Zufallswiedergabe)
- RPT OFF (Wiederholungsmodus beenden)

Nützliche Tipps:

- Die **Wiedergabewiederholung** ist bei **VCDs** und aktiviertem **PBC-Modus** nicht verfügbar.

TIPPS: Die hier beschriebenen Bedienfunktionen sind nicht bei allen Discs verfügbar. Beachten Sie die der Disc beiliegenden Anweisungen.

Disc-Betriebsarten (Fortsetzung)

Programmieren von Disc-Titeln

(nicht für Picture CD/MP3-CDs)

Sie können den Inhalt einer Disc in der gewünschten Reihenfolge wiedergeben, indem Sie die Wiedergabereihenfolge der Titel programmieren.

- 1 Drücken Sie auf der Fernbedienung die Taste **PROGRAM**.
→ Das Programmiermenü wird angezeigt.

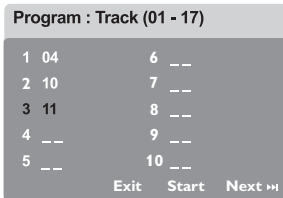

- 2 Geben Sie mit den **Zifferntasten (0-9)** eine gültige Titel-/Kapitelnummer ein.
- 3 Bewegen Sie den Cursor mit den Tasten **◀▶▲▼** zur nächsten Position.
 - Sind insgesamt mehr als zehn Programmtitle vorhanden, wählen Sie die Menüoption { **Next** } (Weiter), und drücken Sie auf **OK** (oder auf der Fernbedienung auf **▶▶**, um auf die nächste Programmierungsseite zuzugreifen.
 - Um den Titel oder das Kapitel aus dem Programmiermenü zu entfernen, wählen Sie den Titel oder das Kapitel aus, und drücken Sie auf **OK**.
- 4 Wählen Sie nach Beendigung des Vorgangs die Menüoption { **Start** }, und drücken Sie auf **OK**, um die Wiedergabe zu starten.
→ Die Wiedergabe beginnt mit dem ausgewählten Titel in der programmierten Reihenfolge.
- 5 Um das Programm zu verlassen, wählen Sie die Menüoption { **Exit** } (Ende) und drücken auf **OK**.

Weitere Wiedergabefunktionen für Video Discs (DVD/VCD/SVCD)

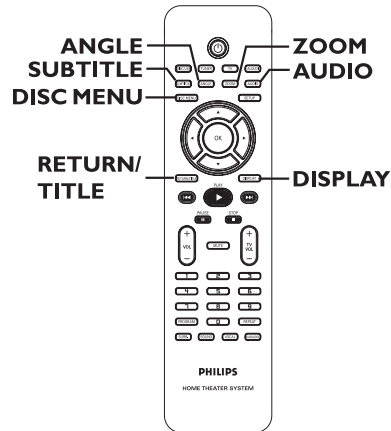

Verwenden des Disc-Menüs

Je nach Disc-Format wird nach dem Einlegen der Disc ggf. ein Menü auf dem Fernsehbildschirm angezeigt.

So wählen Sie die Wiedergabefunktionen oder -elemente aus

- Verwenden Sie die Tasten **◀▶▲▼** oder die **Zifferntasten (0-9)** auf der Fernbedienung, und drücken Sie dann auf **OK**, um die Wiedergabe zu starten.

So greifen Sie auf das Menü zu oder blenden es aus:

- Drücken Sie auf der Fernbedienung die Taste **DISC MENU**.

TIPPS: Die hier beschriebenen Bedienfunktionen sind nicht bei allen Discs verfügbar. Beachten Sie die der Disc beiliegenden Anweisungen.

Disc-Betriebsarten (Fortsetzung)

Anzeigen der Wiedergabeinformationen

Das DVD-System kann die Disc-Wiedergabeinformationen anzeigen (z. B. Titel- oder Kapitelnummer, abgelaufene Wiedergabezeit, Synchron-/Untertitelsprache). Die entsprechenden Bedienvorgänge können meist ausgeführt werden, ohne die Wiedergabe einer Disc unterbrechen zu müssen.

- 1 Drücken Sie während der Wiedergabe die Taste **DISPLAY**.
→ Auf dem Fernsehbildschirm wird eine Liste der verfügbaren Disc-Informationen angezeigt.

DVD



VCD/SVCD



- 2 Verwenden Sie die Tasten **▲▼**, um die Informationen anzuzeigen, und drücken Sie auf **OK**, um darauf zuzugreifen.
- 3 Geben Sie mit den **Zifferntasten (0-9)** die Nummer/Uhrzeit ein, oder nehmen Sie die Auswahl mit den Tasten **▲▼** vor. Drücken Sie dann zur Bestätigung auf **OK**.
→ Die Wiedergabe wird ab dem gewählten Zeitpunkt oder der Auswahl von Titel/Kapitel/Track fortgesetzt.

Fortsetzen der Wiedergabe ab dem Punkt des letzten Abbruchs

Dieses DVD-System kann die Disc-Wiedergabe ab dem Punkt des letzten Abbruchs fortsetzen (nur für die letzten zehn Discs möglich, die ohne Menü aufgenommen wurden).

- 1 Legen Sie eine der zehn zuletzt wiedergegebenen Discs ein.
- 2 Drücken Sie, während "LOADING" (Laden) angezeigt wird, die Taste (**PLAY ▶**) (oder **▶||**), um die Wiedergabe an der Stelle fortzusetzen, an der sie zuletzt unterbrochen wurde.

So brechen Sie den Fortsetzungsmodus ab

- Drücken Sie zweimal auf **■**.

Vergrößern

Mit dieser Funktion können Sie das Bild auf dem Fernsehbildschirm vergrößern und das vergrößerte Bild verschieben.

- 1 Um einen anderen Zoomfaktor auszuwählen, drücken Sie während der Wiedergabe mehrmals die Taste **ZOOM** auf der Fernbedienung.
→ Verwenden Sie die Tasten **◀▶▲▼**, um das vergrößerte Bild zu verschieben.
→ Die Wiedergabe wird fortgesetzt.
- 2 Um zur Originalgröße zurückzukehren, drücken Sie mehrmals die Taste **ZOOM**.

Ändern der Untertitelsprache (nur DVD)

Diese Funktion kann nur bei DVDs mit mehreren Untertitelsprachen angewendet werden. Sie können die Sprache während der Wiedergabe der DVD ändern.

- Drücken Sie mehrmals die Taste **SUBTITLE**, um die gewünschte Untertitelsprache auszuwählen.

TIPPS: Die hier beschriebenen Bedienfunktionen sind nicht bei allen Discs verfügbar. Beachten Sie die der Disc beiliegenden Anweisungen.

Disc-Betriebsarten (Fortsetzung)

Ändern der Synchronsprache

Diese Funktion kann nur bei DVDs mit mehreren Synchronsprachen angewendet werden. Sie können die Sprache während der Wiedergabe der DVD ändern.

- Drücken Sie mehrmals die Taste **AUDIO**, um die verfügbaren Synchronsprachen auszuwählen.

Bei VCDs – Ändern des Audiokanals

- Drücken Sie mehrmals die Taste **AUDIO**, um die verfügbaren Audiokanäle der Disc auszuwählen (STEREO, MONO LEFT, MONO RIGHT oder MIX MONO).

Umschalten der Kamerawinkel

Diese Option ist nur bei DVDs verfügbar, bei denen Filmsequenzen aus verschiedenen Kamerawinkeln aufgenommen wurden. Sie ermöglicht die Ansicht aus verschiedenen Blickwinkeln.

- Drücken Sie mehrmals die Taste **ANGLE**, um die verfügbaren Kamerawinkel auszuwählen.

Wiedergabesteuerung (nur Videorecorder)

Die Wiedergabesteuerung PCB ermöglicht eine interaktive Wiedergabe von Video-CDs über ein Menü im Display. Diese Funktion kann auch über das Menü { Preference Page } (Vorzeuginst.) aufgerufen werden.

Für VCDs (nur Version 2.0) mit PBC-Funktion (Playback Control)

- Drücken Sie während der Wiedergabe auf **RETURN/TITLE**, um zum Discitelmenü oder Hauptmenü zurückzukehren.

TIPPS: Die hier beschriebenen Bedienfunktionen sind nicht bei allen Discs verfügbar. Beachten Sie die der Disc beiliegenden Anweisungen.

Vorschaufunktion (nur VCD/SVCD)

Diese Funktion ermöglicht eine Vorschau des Inhalts einer VCD/SVCD.

- 1 Drücken Sie die Taste **DISC MENU**.



- 2 Wählen Sie mit den Tasten **▲▼** eine der folgenden Optionen aus, und drücken Sie auf **OK**.

{ **Track Digest** } (Track Auswahl)
Gleichzeitige Wiedergabe von sechs verschiedenen Tracks. Diese Funktion ermöglicht eine schnelle Vorschau aller Tracks auf der Disc.

{ **Disc Interval** } (Disk Intervall)
Anzeigen der gesamten Disc in sechs Indexbildern. Diese Funktion teilt eine Disc in sechs Abschnitte in regelmäßigen Abständen auf und zeigt sie gleichzeitig auf dem Bildschirm an.

{ **Track Interval** } (Track-Intervall)
Anzeigen des Inhalts eines einzelnen Tracks in sechs Indexbildern. Diese Funktion teilt einen einzelnen Track in sechs Abschnitte in regelmäßigen Abständen auf und zeigt sie gleichzeitig auf dem Bildschirm an.
Diese Option ist nur im Wiedergabemodus verfügbar.

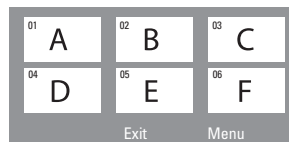

- Um zur vorherigen oder nächsten Seite zu wechseln, drücken Sie die Tasten **◀◀/ ▶▶**.
 - Um zum Hauptmenü zurückzukehren, wählen Sie die Menüoption { **Menu** } (Menü) und drücken auf **OK**.
 - Drücken Sie nach Auswahl des gewünschten Indexbilds auf **OK**, um die Wiedergabe ab diesem Punkt zu starten.
- 3 Um das Vorschaumenü zu verlassen, wählen Sie die Menüoption { **Exit** } (Ende) und drücken auf **OK**.

Disc-Betriebsarten (Fortsetzung)

Wiedergeben einer MP3/JPEG/ Windows Media™-Audio-Disc

Dieses DVD-System kann die meisten MP3-, JPEG- und Windows Media™-Audiodateien von aufgenommenen CD-R/RW-Discs oder handelsüblichen CDs wiedergeben.

Vor dem Start...

Schalten Sie das Fernsehgerät ein, und stellen Sie den richtigen Videoeingangskanal ein. (Siehe Abschnitt "Suchen des richtigen Anzeigekanals".)

- 1 Legen Sie eine Disc ein.
 - Aufgrund der komplexen Verzeichnis- und Dateikonfiguration kann es länger als 30 Sekunden dauern, bis die DVD eingelesen wird.
 - Das Disc-Menü wird auf dem Fernsehbildschirm angezeigt.

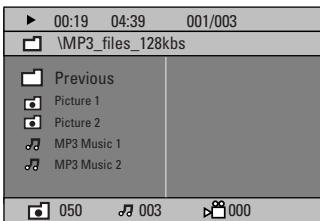

- 2 Wenn das Disc-Hauptmenü mehrere Ordner enthält, wählen Sie mit den Tasten ▲▼ den gewünschten Ordner aus, und drücken Sie zum Öffnen des Ordners auf **OK**.
- 3 Wählen Sie mit den Tasten ▲▼ einen Titel oder eine Datei aus, und drücken Sie auf **OK**, um die Wiedergabe zu starten.
 - Die Wiedergabe beginnt bei der ausgewählten Datei und wird bis zum Ende des Ordners fortgesetzt.

Während der Wiedergabe:

- Drücken Sie die Taste **◀◀/▶▶**, um im aktuellen Ordner einen anderen Titel oder eine andere Datei auszuwählen.
- Halten Sie die Taste **◀◀/▶▶** gedrückt, um den Musiktitel vor- bzw. zurückzuspulen.
- Um auf der aktuellen Disc einen anderen Ordner auszuwählen, kehren Sie mit der Taste **▲** zum Hauptmenü zurück, treffen Ihre Auswahl mit den Tasten **▲▼** und drücken zur Bestätigung auf **OK**.
- Um auf die verschiedenen Wiedergabemodi zuzugreifen, drücken Sie mehrmals die Taste **REPEAT**.
- 4 Um die Wiedergabe abzubrechen, drücken Sie die Taste **■**.

Nützliche Tipps:

- Wenn Sie das Ordnermenü beim Laden einer MP3/JPEG-Disc überspringen möchten, wählen Sie als Einstellung für MP3/JPEG NAV in den Vorzugseinstellungen die Option { Without Menu } (Ohne Menü).

Wiedergeben einer JPEG-Bilddatei (Diashow)

Vor dem Start...

Sie müssen das Fernsehgerät einschalten und den richtigen Videoeingangskanal auswählen. Siehe Abschnitt "Suchen des richtigen Anzeigekanals".

- Legen Sie eine Bild-Disc ein (Kodak Picture CD, JPEG).
 - Bei einer Kodak Picture CD beginnt die Diashow automatisch.
 - Bei einer JPEG-Disc wird auf dem Fernsehbildschirm das Bildmenü angezeigt. Drücken Sie die Taste **PLAY ▶** (oder **▶II**), um die Wiedergabe der Diashow zu starten.

Vorschaufunktion

- 1 Drücken Sie während der Wiedergabe die Taste **■**.
 - Auf dem Fernsehbildschirm werden 12 Miniaturansichten angezeigt.



- 2 Drücken Sie die Taste **I◀◀/▶▶I**, um die anderen Bilder auf der vorherigen/nächsten Seite anzuzeigen.
- 3 Markieren Sie mit den Tasten **◀▶▲▼** eines der Bilder, und drücken Sie auf **OK**, um die Wiedergabe zu starten.
- 4 Drücken Sie die Taste **DISC MENU**, um zum Picture CD-Menü zurückzukehren.

Zoomen des Bildes

- 1 Um einen anderen Zoomfaktor auszuwählen, drücken Sie während der Wiedergabe mehrmals die Taste **ZOOM**.
- 2 Mit den Tasten **◀▶▲▼** können Sie das vergrößerte Bild verschieben.

Nützliche Tipps:

– Diese Funktion ist für DivX-Discs nicht verfügbar.

Drehen/Kippen des Bildes

- Um das Bild auf dem Fernsehbildschirm zu drehen bzw. zu kippen, drücken Sie während der Wiedergabe die Tasten **◀▶▲▼**.
 - ▲ : Bild vertikal kippen
 - ▼ : Bild horizontal kippen
 - ◀ : Bild gegen den Uhrzeigersinn drehen
 - ▶ : Bild im Uhrzeigersinn drehen

Unterstütztes Dateiformat:

– Die Dateierweiterung muss **"*.JPG"** lauten und nicht **"*.JPEG"**.
– Das DVD-System kann nur Standbilder nach DCF-Standard (z. B. TIFF- oder JPEG-Bilder) anzeigen. Bewegte Bilder, Motion JPEG und andere Formate, Bilder in anderen Formaten als JPEG oder mit Sound verknüpfte Bilder können nicht wiedergegeben werden.
– Möglicherweise dauert es wegen der großen Anzahl an Musiktiteln/Bildern auf einer Disc etwas länger, bis das DVD-System den Inhalt der Disc auf dem Fernsehgerät anzeigt.
– Im Vergleich zu Baseline JPEG-Dateien dauert die Anzeige von Progressive JPEG-Dateien länger.

TIPPS: Einige Discs können auf diesem System nicht wiedergegeben werden. Dies liegt an der Konfiguration und den Eigenschaften der Disc oder aber an der verwendeten Aufnahme- und Authoring-Software.

Disc-Betriebsarten (Fortsetzung)

Gleichzeitiges Wiedergeben von MP3-Musik- und JPEG-Bilddateien

Sie können eine Diashow mit Musik unterlegen, wenn die Disc sowohl MP3-Musikdateien als auch JPEG-Bilddateien enthält.

- 1 Legen Sie eine MP3-Disc ein, die Musik- und Bilddateien enthält.
- 2 Wählen Sie im Menü einen MP3-Titel aus, und drücken Sie die Taste **PLAY ▶** (oder **▶II**), um die Wiedergabe zu starten.
- 3 Wählen Sie während der MP3-Musikwiedergabe mit den Tasten **◀▶▲▼** einen Bildordner aus dem Disc-Menü aus, und drücken Sie die Taste **PLAY ▶** (oder **▶II**).
→ Die Bilddateien werden bis zum Ende des Ordners wiedergegeben.
- 4 Um die gleichzeitige Wiedergabe zu beenden, drücken Sie die Taste **DISC MENU** und anschließend die Taste **■**.

Nützliche Tipps:

- Es ist normal, dass beim Anhören von MP3-Discs gelegentlich Aussetzer auftreten.
- Es ist normal, dass während der Wiedergabe von MP3/DivX-Dateien aufgrund der schlechten Dateiqualität von Internet-Downloads gelegentlich Artefakte auftreten.
- Bei einer Multisession-CD kann nur die erste Session wiedergegeben werden.

Wiedergabe einer DivX-Disc

Dieses DVD-System unterstützt die Wiedergabe von DivX-Filmen, die Sie von einem PC auf eine CD-R/RW- oder DVD±R/±RW-Disc kopieren können (siehe 'General Setup Page (Allgemeines Setup-Menü) - { DivX(R) VOD code } (DivX(R) Vod-Code)).

- 1 Legen Sie eine DivX-Disc ein.
- 2 Wenn der DivX-Film externe Untertitel enthält, wird auf dem Fernsehbildschirm das Untertitelménú für Ihre Auswahl angezeigt.
 - In diesem Fall können die Untertitel mit der Taste **SUBTITLE** auf der Fernbedienung ein- bzw. ausgeblendet werden.
- 3 Drücken Sie auf **PLAY ▶** (oder **▶II**), um die Wiedergabe zu starten.

Während der Wiedergabe:

- Wenn mehrsprachige Untertitel auf der DivX-Disc enthalten sind, können Sie durch Drücken der Taste **SUBTITLE** die Untertitelsprache während der Wiedergabe ändern.
- Mit den Tasten **◀ / ▶** auf der Fernbedienung können Sie eine schnelle Rückwärts- bzw. Vorwärtssuche ausführen.
- Drücken Sie wiederholt auf **DISPLAY**, bis das Menü für die Zeitsuche angezeigt wird. Geben Sie die Zeit ein, zu der die Wiedergabe starten soll, und drücken Sie zur Bestätigung auf **OK**.
→ Die Wiedergabe beginnt ab dem eingegebenen Zeitpunkt.

Nützliche Tipps:

- Untertiteldateien mit den folgenden Dateierweiterungen (.srt, .smi, .sub, .ssa, .ass) werden unterstützt, jedoch nicht im Dateinavigationsménú angezeigt.
- Der Dateiname für die Untertitel muss mit dem Dateinamen des Films übereinstimmen.
- Untertitel können mit maximal 45 Zeichen angezeigt werden.

TIPPS: Einige Discs können auf diesem System nicht wiedergegeben werden. Dies liegt an der Konfiguration und den Eigenschaften der Disc oder aber an der verwendeten Aufnahme- und Authoring-Software.

Wiedergeben von einem USB-Flashlaufwerk oder USB-Speicherkartenleser

Mit diesem DVD-System können Sie auf Datendateien (JPEG, MP3 oder Windows Media™-Audio) auf einem USB-Flashlaufwerk oder einem USB-Speicherkartenleser zugreifen und diese anzeigen. Das Bearbeiten oder Kopieren der Daten ist nicht möglich.

- 1 Schließen Sie ein USB-Flashlaufwerk oder einen USB-Speicherkartenleser an den USB-Port an.

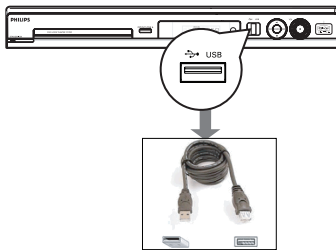

- 2 Wenn das Gerät erkannt wurde, wird auf dem Fernsehbildschirm 5 Sekunden lang eine Meldung angezeigt.

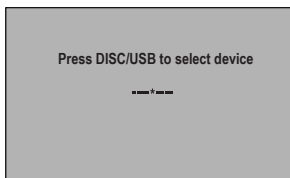

- 3 Drücken Sie auf der Fernbedienung die Taste **DISC/USB**, um auf die Daten auf dem Laufwerk zuzugreifen.
 - Je nach verwendetem Kartenleser können unterschiedliche Geräteummern angezeigt werden.
 - Es kann nur auf eines der angeschlossenen Kartenleser-Geräte zugegriffen werden.
- Während der Wiedergabe können Sie durch Drücken der Taste **'DISC/USB'** zum Disc-Modus zurückkehren.

- 4 Drücken Sie vor dem Entfernen des USB-Geräts die Taste ■, um die Wiedergabe zu beenden, oder die Taste **'DISC/USB'**, um in den Disc-Modus zu schalten.

Nützliche Tipps:

– Wenn das USB-Gerät nicht direkt am USB-Port eingesteckt werden kann, ist ein USB-Verlängerungskabel erforderlich.

Kompatibilität von USB-Geräten

- Der USB-Port unterstützt als USB-Geräte nur USB-Flashlaufwerke und USB-Speicherkartenleser.
- Es ist nicht möglich, Daten über den USB-Port auf diesem DVD-System aufzuzeichnen oder zu kopieren.
- Kopiergeschützte Inhalte können nicht wiedergegeben werden.

Optionen des DVD-Systemmenüs

Zugreifen auf das DVD-Setup-Menü

Die Einrichtung des DVD-Systems erfolgt über das Fernsehgerät. Sie ermöglicht eine Anpassung des DVD-Systems an Ihre individuellen Anforderungen.

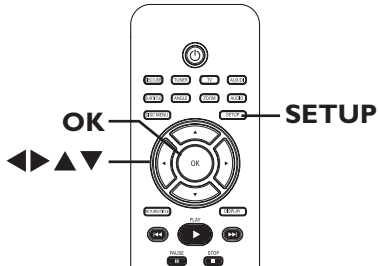

- 1 Drücken Sie im Modus "DISC" die Taste **SETUP**.
→ Das Setup-Menü wird angezeigt.
- 2 Wählen Sie mit den Tasten ◀▶ eine der Seiten des Setup-Menüs aus, und drücken Sie auf **OK**.

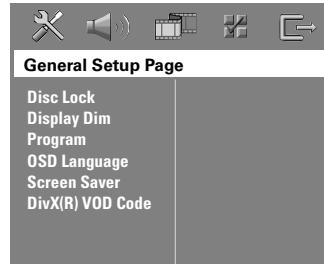
- 3 Wenn Sie auf die Seite { Preference Page } (Vorzugseinstell.) nicht zugreifen können, drücken Sie die Taste **SETUP**, um das Menü zu verlassen. Drücken Sie zweimal die Taste ■ (**STOP**), bevor Sie die Taste **SETUP** erneut betätigen.
- 3 Wählen Sie mit den Tasten ▲▼ eine Einrichtungsoption aus, und drücken Sie auf ▶, um darauf zuzugreifen.
- 4 Wählen Sie die zu ändernde Einstellung aus, drücken Sie auf **OK**, um die Änderung zu bestätigen und zum vorherigen Menüelement zurückzukehren.
→ Anweisungen und Erläuterungen zu den Optionen finden Sie auf den folgenden Seiten.
→ Wenn die Auswahl im Menü ausgeblendet ist, stehen diese Funktionen nicht zur Verfügung oder es können zu diesem Zeitpunkt keine Änderungen vorgenommen werden.
- 5 Drücken Sie zum Verlassen des Menüs die Taste **SETUP**.

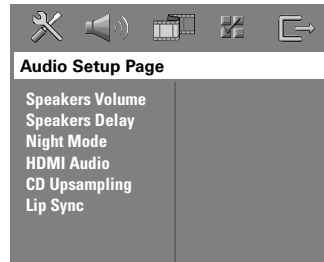

siehe Seite 171

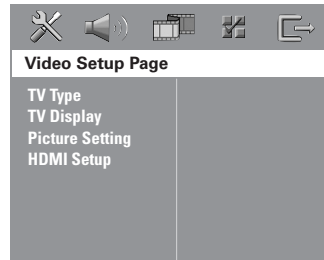

siehe Seite 172~173



siehe Seite 174~175

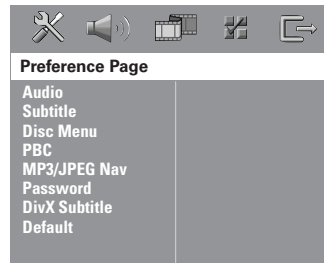

siehe Seite 176~177

Optionen des DVD-Systemmenüs (Fortsetzung)

Allgemeines Setup-Menü (die unterstrichenen Optionen sind die werkseitigen Standardeinstellungen)

Disc Lock (Disk-Sperre)

Nicht alle Discs sind vom Hersteller mit Alterstufen bewertet oder codiert. Sie können die Wiedergabe einer bestimmten Disc verhindern, indem Sie die Disc sperren. Es können bis zu 40 Discs gesperrt werden.

- { **Lock** } (Sperren) – Mit dieser Option können Sie die Wiedergabe des aktuellen Disc sperren. Für spätere Zugriffe auf eine gesperrte Disc wird ein sechsstelliges Passwort benötigt. Das voreingestellte Passwort lautet "136900" (siehe "Vorzugseinstellungen – Passwort").
- { **Unlock** } (Freigeben) – Alle Discs können wiedergegeben werden.

Display Dim (Anzei. abblen.)

Auswählen der Display-Helligkeit des DVD-Systems.

- { **100%** } – Maximale Helligkeit.
- { **70%** } – Mittlere Helligkeit
- { **40%** } – Niedrigste Helligkeit.

Program (Programm)

Zugreifen auf das Titelprogrammierungsmenü. Siehe das Kapitel zur Titelprogrammierung.

OSD Language (OSD Sprache)

Auswählen der gewünschten OSD-Menüsprache für das DVD-System.

Screen Saver (Bildschoner)

Der Bildschirmschoner hilft, eine Beschädigung des Fernsehbildschirms zu vermeiden.

- { **On** } (Ein) – Der Fernsehbildschirm wird ausgeschaltet, wenn die Wiedergabe abgebrochen oder für mindestens 15 Minuten angehalten wird.
- { **Off** } (Aus) – Deaktivieren der Bildschirmschonerfunktion.

DivX(R) VOD code (DivX(R) Vod Code) VOD)

Philips stellt Ihnen den Registrierungscode für DivX® VOD (Video On Demand) zur Verfügung, mit dem Sie Videos über den DivX® VOD Service ausleihen bzw. erwerben können. Drücken Sie die Taste ►, um den Registrierungscode anzuzeigen, und drücken Sie zum Beenden der Funktion auf **OK**.

Mithilfe des Registrierungscode können Sie beim DivX® VOD Service unter www.divx.com/vod Videos ausleihen oder kaufen. Folgen Sie den Anweisungen, und kopieren Sie das Video von Ihrem Computer auf eine CD-R/RW-Disc, um es auf diesem DVD-System wiederzugeben.

Hinweis: Alle von DivX® VOD übertragenen Videos können ausschließlich mit diesem DVD-System wiedergegeben werden. Weitere Informationen finden Sie unter www.divx.com/vod.

Optionen des DVD-Systemmenüs (Fortsetzung)

Audio-Setup-Menü (die unterstrichenen Optionen sind die werkseitigen Standardeinstellungen)

Speaker Volume (Lautstärke)

Zugreifen auf das Setup-Menü für die Lautsprecherpegel. Stellen Sie mit den Tasten ◀ ▶ den Lautstärkepegel für die einzelnen angeschlossenen Lautsprecher zwischen -6 und +6 dB ein.

Speaker Delay (Verzögerung)

Zugreifen auf das Setup-Menü für den Lautsprecherabstand. Stellen Sie mit den Tasten ◀ ▶ die Verzögerungszeit für die Center- und Rear-Lautsprecher bezogen auf Hörposition und -abstand ein.

Hinweis: Eine Erhöhung oder Verringerung der Verzögerungszeit um 1 ms entspricht einer Abstandveränderung um 30 cm. Verwenden Sie eine längere Verzögerungszeit, wenn die Rear-Lautsprecher dem Hörer näher sind, als die Front-Lautsprecher.

Night Mode (Nachtmodus)

In diesem Modus ist die Audiowiedergabe bei niedriger Lautstärke optimiert. Laute Töne werden abgeschwächt, und leise Töne werden verstärkt, damit sie besser hörbar sind. Diese Funktion ist nur bei DVD Video Discs mit Dolby Digital-Modus verfügbar.

- { **On** } (Ein) – Aktivieren des Nachtmodus
- { **Off** } (Aus) – Deaktivieren des Nachtmodus Wählen Sie diese Option, wenn Sie den Surround Sound in seinem gesamten Dynamikbereich genießen möchten.

HDMI Audio

Diese Einstellung ist nur erforderlich, wenn Sie die Verbindung zu Ihrem Fernsehgerät oder anderen Anzeigegerät über die Buchse 'HDMI OUT' des DVD-Systems herstellen (siehe "Option 2: Anschließen an ein HDMI-kompatibles Fernsehgerät").

Hinweis: Möglicherweise dauert es einige Minuten, bis die Kommunikation zwischen dem DVD-System und dem als Quelle dienenden Gerät eingerichtet und die Initialisierung abgeschlossen ist.

- { **Off** } (Aus) – Wählen Sie diese Option aus, wenn das Wiedergabe-Audioformat nicht von der HDMI-Verbindung unterstützt wird (z. B. Projektor, SACD). Hierdurch wird der HDMI-Audioausgang ausgeschaltet.
- { **PCM** } (PCM) – Wählen Sie diese Option aus, um die Audiosignale per Downmix für lineares PCM-Audio (Zweikanal) zu entschlüsseln.
- { **All** } (Alle) – Wählen Sie diese Option aus, um das Mehrkanal-Audiosignal über die HDMI-Verbindung wiederzugeben.

Hinweis: Die Wiedergabe von SACDs oder kopiergeschützten DVD-Audio-CPPM-Datenträgern (Content Protection for Playable Media) ist bei Verwendung der HDMI-Verbindung nicht möglich.

Optionen des DVD-Systemmenüs (Fortsetzung)

Audio-Setup-Menü (die unterstrichenen Optionen sind die werkseitigen Standardeinstellungen)

CD Upsampling

(CD-Upsampling)

Diese Funktion ermöglicht das Konvertieren von Musik-CDs auf eine höhere Samplingrate unter Verwendung komplizierter digitaler Signalverarbeitungsverfahren, um eine bessere Audioqualität zu erzielen. Wenn Sie die CD-Upsampling-Funktion aktiviert haben, schaltet das System automatisch in den Stereomodus.

{ Off } (Aus)

– Deaktivieren der CD-Upsampling-Funktion.

{ 88.2kHz (X2) }

– Diese Option wählen Sie, um die Samplingrate der CDs auf einen doppelt so hohen Wert wie das Original zu konvertieren.

Hinweis: Wenn Sie die Taste SURR. auf der Fernbedienung drücken, um den Mehrkanalmodus auszuwählen, wird die CD-Upsampling-Funktion deaktiviert.

Lip Sync

(Tonverzögerung)

Mit dieser Funktion können Sie die Tonausgabe verzögern, um sie mit der Videowiedergabe zu synchronisieren. Dies ist ggf. bei der Verwendung bestimmter LCD-Monitore oder Projektoren notwendig.

Öffnen Sie das Setup-Menü zur Tonverzögerung. Stellen Sie mit den Tasten ◀▶ die Verzögerungszeit (0–200 ms) für das Audioausgangssignal ein.

Deutsch

Optionen des DVD-Systemmenüs (Fortsetzung)

Video-Setup-Menü (die unterstrichenen Optionen sind die werkseitigen Standardeinstellungen)

TV Type (TV-Typ)

Auswählen des Farbsystems des angeschlossenen Fernsehgeräts. Diese Funktion ermöglicht die Wiedergabe verschiedener Disc-Typen (PAL oder NTSC) auf dem DVD-System.

- { PAL } – Für Fernsehgeräte mit PAL-System.
- { NTSC } – Für Fernsehgeräte mit NTSC-System.
- { Multi } – Für Fernsehgeräte, die sowohl PAL- als auch NTSC verarbeiten können.

TV Display (TV-Bildsch.)

Das Bildformat kann an das Fernsehgerät angepasst werden.

- { 4:3 Letter Box } – Breitbildanzeige mit schwarzen Balken am oberen und unteren Bildrand
- { 4:3 Pan Scan } – Bildarstellung mit voller Höhe und abgeschnittenen Seiten
- { 16:9 Wide Screen } (16:9 Breitbild) – Für Breitbild-Fernsehgeräte (Seitenverhältnis 16:9)

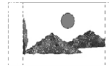

Picture Setting (Bildstell.)

Das DVD-System verfügt über drei Bild-Voreinstellungen sowie über eine persönliche Einstellung, die Sie selbst konfigurieren können.

- { Standard } – Originalgetreue Farbwiedergabe.
- { Bright } (Hell) – Betonung lebhafter Farben.
- { Soft } (Weich) – Betonung "warmer" Farben.
- { Personal } (Persönlich) – Auswählen der bevorzugten Bildfarbeneinstellungen. Wählen Sie mit den Tasten ◀ ▶ die Einstellungen nach Ihren persönlichen Vorlieben aus, und drücken Sie zur Bestätigung auf **OK**. Als Normaleinstellung wählen Sie den Wert { 0. }.

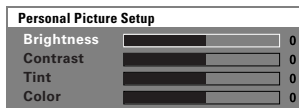

- { Brightness } (Helligkeit)
Ein höherer Wert entspricht einer höheren Bildhelligkeit und umgekehrt.
- { Contrast } (Kontrast)
Ein höherer Wert entspricht einer höheren Bildschärfe und umgekehrt.
- { Tint } (Farb)
Durch Erhöhen oder Reduzieren des Werts ändert sich die Phaseneinstellung für das Bild.
- { Color } (Farbe)
Ein höherer Wert entspricht einer höheren Farbtiefe und umgekehrt.

Optionen des DVD-Systemmenüs (Fortsetzung)

Video-Setup-Menü (die unterstrichenen Optionen sind die werkseitigen Standardeinstellungen)

HDMI Setup

(HDMI-Setup)

Diese Option liefert die Bildeinstellungen, mit deren Hilfe das Erscheinungsbild und die Bildqualität für die Disc-Wiedergabe verbessert werden. Diese Funktion ist nur verfügbar, wenn Sie das DVD-System an ein HDMI-kompatibles Fernseh- oder Wiedergabegerät angeschlossen haben.

{ HDMI Video } (HDMI-Video)

- Auswählen einer geeigneten Videoauflösung, abhängig von der Fähigkeit des angeschlossenen Fernseh- oder Wiedergabegeräts zur Optimierung des HDMI-Videoausgangs.

{ 480p } (480p)

Progressive Scan-Ausgang mit 480 Zeilen für NTSC-Fernsehsysteme

{ 576p } (576p)

Progressive Scan-Ausgang mit 576 Zeilen für PAL-Fernsehsysteme

{ 720p } (720p)

- (bei Anschluss eines HDMI-Fernsehgeräts)
Progressive-Ausgabe auf 720 Zeilen erweitert

{ 1080i } (1080i)

- (bei Anschluss eines HDMI-Fernsehgeräts)
Interlace-Ausgabe auf 1080 Zeilen erweitert.

{ Auto } (Auto)

Die Videoausgabe wird automatisch an die von Ihrem Anzeigegerät unterstützte Auflösung angepasst.

Hinweis: Bleibt der Fernsehbildschirm aufgrund einer nicht unterstützten Auflösung leer, verbinden Sie das DVD-System und das Fernsehgerät über das Composite-Video-Kabel. Schalten Sie das Fernsehgerät ein, wählen Sie den richtigen Eingangskanal für Composite Video aus, und stellen Sie die Auflösung auf den Wert 480p/576p ein.

{ Wide Screen Format } (Breitbildformat)

- Dient zur Auswahl einer passenden Bildschirmanzeige. Diese Funktion steht nur zur Verfügung, wenn Sie die Option { TV Display – 16:9 Wide Screen } (TV-Bildsch. – 16:9 Breitbild) ausgewählt haben.

{ Superwide } (Extrabreit)

Wählen Sie diese Option, wenn Sie ein 4:3-Bild auf dem 16:9-Bildschirm mit nichtlinearer Ausdehnung wiedergeben möchten (die Bildmitte wird im Verhältnis zum Bildrand weniger gedehnt).

{ 4:3 Pillar Box }

Wählen Sie diese Option, wenn Sie ein 4:3-Bild auf dem 16:9-Bildschirm ohne Ausdehnung wiedergeben möchten. Auf beiden Seiten des Fernsehbildschirms werden schwarze Streifen angezeigt.

{ Off } (Aus)

Bei Auswahl dieser Option werden keine Einstellungen für das Seitenverhältnis vorgenommen.

Hinweis: Die Funktion { Wide Screen Format } (Breitbildformat) ist deaktiviert, wenn Sie für Ihr HDMI-Fernsehgerät die Einstellung { 480p } oder { 576p } festgelegt haben.

Optionen des DVD-Systemmenüs (Fortsetzung)

Vorzugseinstellungen (die unterstrichenen Optionen sind die werkseitigen

Standardeinstellungen)

Audio	Auswählen der gewünschten Synchronsprache für die DVD-Wiedergabe.
Subtitle (Untertitel)	Auswählen der gewünschten Untertitelsprache für die DVD-Wiedergabe.
Disc Menu (Disk-Menü)	Auswählen der gewünschten Disc-Menüsprache für die DVD-Wiedergabe. Hinweis: Wenn die ausgewählte Synchron-/Untertitel-/Disc-Menüsprache auf der DVD nicht verfügbar ist, wird stattdessen die Standardsprache der Disc verwendet.
PBC	Die Funktion zur Wiedergabesteuerung ist nur für VCDs/SVCDs verfügbar. Diese Funktion ermöglicht eine interaktive Wiedergabe von Video-CDs (2.0) über ein Displaymenü. { <u>On</u> } (Ein) <ul style="list-style-type: none"> – Nach dem Einlegen einer VCD/SVCD wird am Fernsehgerät das Inhaltsmenü angezeigt (soweit vorhanden). { <u>Off</u> } (Aus) <ul style="list-style-type: none"> – Nach dem Einlegen einer VCD/SVCD wird das Inhaltsmenü übersprungen, und die Wiedergabe wird direkt von Anfang an gestartet.
MP3/JPEG Nav (MP3/JPEG-Nav)	Der MP3/JPEG-Navigator kann nur konfiguriert werden, wenn die Disc mit einem Menü aufgenommen wurde. Diese Funktion ermöglicht die Auswahl verschiedener Anzeigemenüs zur einfacheren Navigation. { Without Menu } (Ohne Menü) <ul style="list-style-type: none"> – Anzeigen aller Dateien auf der MP3-CD/Picture CD. { With Menu } (Mit Menü) <ul style="list-style-type: none"> – Anzeigen des Ordnermenüs der MP3-CD/Picture CD. Hinweis: Mit diesem DVD-System können nur 648 Dateien/Ordner im Verzeichnis angezeigt werden.
Password (Passwort)	Das Passwort wird für Disc-Sperre verwendet. Für die Funktionen "Kindersicherung" und "Disk-Sperre" wird dasselbe Passwort verwendet. Geben Sie Ihr sechsstelliges Passwort ein, um eine gesperrte Disc wiederzugeben, oder wenn Sie zur Eingabe des Passworts aufgefordert werden. Das voreingestellte Passwort lautet "136900". So ändern Sie das Passwort: 1) Drücken Sie auf OK , um das Menü zur Passwortänderung aufzurufen. 2) Geben Sie mit den Zifferntasten 0-9 auf der Fernbedienung unter { Old Password } (Altes Passw.) Ihr vorhandenes sechsstelliges Passwort ein. Hinweis: Wenn Sie dies das erste Mal ausführen, oder wenn Sie Ihr vorhandenes Passwort vergessen haben, geben Sie "136900" ein. 3) Geben Sie unter { New Password } (Neues Passw.) das neue sechsstellige Passwort ein. 4) Geben Sie unter { Confirm PWD } (Pw bestät.) das neue sechsstellige Passwort erneut ein. 5) Drücken Sie auf OK , um die Einstellungen zu bestätigen und das Menü zu verlassen.

Change Password

Old Password	<input type="text"/>
New Password	<input type="text"/>
Confirm PWD	<input type="text"/>
	<input type="button" value="OK"/>

Optionen des DVD-Systemmenüs (Fortsetzung)

Vorzugseinstellungen (die unterstrichenen Optionen sind die werkseitigen Standardeinstellungen)

DivX Subtitle (DivX-U.-Titel)

Auswählen der Schriftart, die der aufgenommene DivX-Untertitel unterstützt.

{ **Standard** }

- Anzeigen einer Standardliste mit den im DVD-System verfügbaren Roman-Untertitelschriftarten.

{ **Others** } (Sonst)

- Anzeigen anderer Untertitelschriftarten.

Default (Grundeinst.)

Diese Funktion ermöglicht es, alle Optionen des Setup-Menüs und Ihre persönlichen Einstellungen auf die Werkseinstellungen zurückzusetzen, mit Ausnahme des Passworts für die Disc-Sperre. Drücken Sie auf **OK**, um das Zurücksetzen auf Werkseinstellungen zu bestätigen.

Tuner-Betriebsarten

WICHTIG!

Überprüfen Sie, ob die UKW- und die MW-Antenne tatsächlich angeschlossen sind.

Einstellen von Radiosendern

- 1 Drücken Sie wiederholt auf **SOURCE**, bis "FM" auf dem Display angezeigt wird (oder drücken Sie auf der Fernbedienung auf **TUNER**).
- 2 Drücken Sie auf der Fernbedienung kurz die Taste ◀ / ▶.
→ Im Anzeigefeld wird "SEARCH (Suchen) > oder <" angezeigt, bis ein Radiosender mit ausreichend starkem Empfangssignal gefunden wurde.
- 3 Wiederholen Sie ggf. Schritt 2, bis Sie den gewünschten Radiosender gefunden haben.
- 4 Um bei schwachen Empfangssignalen eine Feinabstimmung vorzunehmen, drücken Sie mehrmals kurz die Tasten ▲ / ▼, bis Sie eine optimale Sendereinstellung gefunden haben.

Nützliche Tipps:

– Wenn der UKW-Radiosender RDS-Daten (Radio Data System) sendet, wird der RDS-Name angezeigt und gespeichert.

Voreinstellen von Radiosendern

Im Speicher können bis zu 40 UKW- und 20 MW-Sender als Voreinstellung gespeichert werden. Es gibt drei Möglichkeiten, um Radiosender zu programmieren:

- Mit der automatischen Installation (nur bei der ersten Einrichtung)
- Mit der automatischen Sendereinstellung
- Mit der manuellen Sendereinstellung

Nützliche Tipps:

- Das System bricht den Voreinstellungsmodus ab, wenn innerhalb von 20 Sekunden keine Taste bestätigt wird.
- Wenn während der Tunerinstallation kein Signal oder weniger als fünf (5) Sender erkannt werden, wird "PLEASE CHECK ANTENNA" angezeigt.

Verwenden der automatischen Installation

Diese Funktion ist nur bei der ersten Programmierung der Radiosender verfügbar. Sobald Sie den Tunermodus aufrufen, werden Sie aufgefordert, die Radiosender zu installieren. Alle verfügbaren Radiosender werden durch einen einfachen Tastendruck automatisch gespeichert.

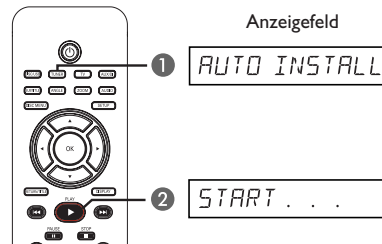

- 1 Drücken Sie auf **TUNER**.
→ "AUTO INSTALL PRESS PLAY" wird angezeigt.

Tuner-Betriebsarten (Fortsetzung)

- 2 Drücken Sie die Taste **PLAY ▶**, bis auf dem Display "START ..." angezeigt wird.
→ Das System beginnt mit einem Suchlauf für das Frequenzband UKW, anschließend für MW.
→ Alle verfügbaren Radiosender mit starkem Empfangssignal werden automatisch gespeichert.
→ Wenn der Vorgang abgeschlossen ist, wird der zuletzt eingestellte Radiosender wiedergegeben.

Verwenden der automatischen Sendereinstellung

Die automatische Sendereinstellung verwenden Sie zum Speichern oder erneuten Ablegen aller Programmplatzsender.

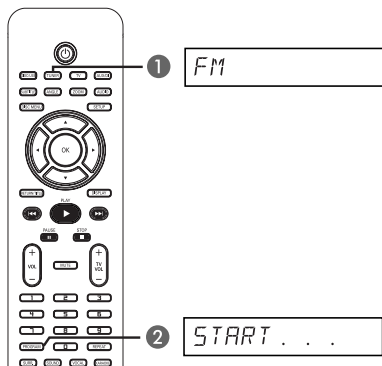

- 1 Drücken Sie auf **TUNER**, um "FM" (UKW) oder "MW" als Frequenzband auszuwählen.
- 2 Halten Sie **PROGRAM** gedrückt, bis "START ..." auf dem Display angezeigt wird.
→ Alle zuvor gespeicherten Radiosender werden ausgetauscht.

Verwenden der manuellen Sendereinstellung

Die manuelle Sendereinstellung verwenden Sie, wenn Sie nur Ihre persönlichen Lieblingssender auswählen und speichern möchten.

- 1 Stellen Sie den gewünschten Radiosender ein (siehe "Einstellen von Radiosendern").
- 2 Drücken Sie die Taste **PROGRAM**.
- 3 Wählen Sie mit den Tasten **◀◀/▶▶** eine Programmplatznummer aus, unter der Sie den aktuellen Radiosender speichern möchten.
- 4 Drücken Sie zum Speichern erneut die Taste **PROGRAM**.

Auswählen eines Programmplatz-Senders

- 1 Drücken Sie auf **TUNER**, um "FM" (UKW) oder "MW" als Frequenzband auszuwählen.
- 2 Wählen Sie mit den Tasten **◀◀/▶▶** eine Programmplatznummer aus (oder geben Sie sie mit den Zifferntasten auf der Fernbedienung ein).
→ Das Frequenzband, die Voreinstellungsnummer und anschließend die Radiofrequenz werden auf dem Display angezeigt.

Löschen eines Programmplatz-Senders

- 1 Wählen Sie im Tuner-Modus mit den Tasten **◀◀/▶▶** auf der Fernbedienung einen voreingestellten Radiosender aus.
- 2 Halten Sie die Taste **■** gedrückt, bis "FM/MW X DELETED" angezeigt wird.
→ "X" ist die Programmplatznummer.
→ Der Radiosender wird weiterhin wiedergegeben, ist jedoch jetzt aus der Programmplatzliste gelöscht.
→ Die verbleibenden voreingestellten Radiosender bleiben unverändert.

Ton- und Lautstärkeregelung

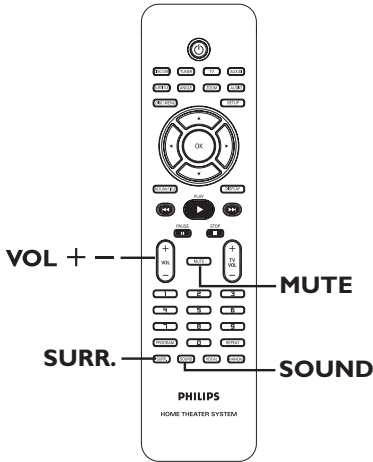

Deutsch

Surround Sound auswählen

- Drücken Sie auf **SURRE.**, um DOLBY+PL II (Mehrkanal) oder STEREO auszuwählen.
 - Die Verfügbarkeit der verschiedenen Surround-Modi hängt von dem auf der Disc vorhandenen Soundmodus ab.
 - Die Center- und Rear-Lautsprecher funktionieren nur im Mehrkanal-Surround-Modus.
 - Zu den verfügbaren Mehrkanal-Ausgangsmodi gehören: Dolby Digital, DTS (Digital Theatre Systems) Surround und Dolby Pro Logic II.
 - Bei der Wiedergabe von Stereosendungen oder -aufnahmen im Surround-Modus können begrenzte Surround-Effekte erzielt werden.

Nützliche Tipps:

– Sie können den Surround Sound-Modus nicht aktivieren, wenn das Menü zur Systemeinstellung nicht aktiviert wurde.

Auswählen digitaler Soundeffekte

Wählen Sie einen voreingestellten digitalen Soundeffekt aus, der zu dem Inhalt Ihrer Disc passt oder der den Sound des wiedergegebenen Musikstils am besten unterstreicht.

- Drücken Sie die Taste **SOUND**, um den verfügbaren Soundeffekt auszuwählen.

Bei der Wiedergabe von Film-Discs oder im TV-Modus stehen die folgenden Optionen zur Auswahl:

“CONCERT”, “DRAMA”, “ACTION” und “SCI-FI”.

Bei der Wiedergabe von Musik-Discs oder im Modus “TUNER” oder “AUX/DI” stehen die Optionen “ROCK”, “DIGITAL”, “CLASSIC” und “JAZZ” zur Auswahl.

Nützliche Tipps:

– Für gedämpften Klang wählen Sie “CONCERT” oder “CLASSIC”.

Lautstärkeregelung

- Drücken Sie auf der Fernbedienung die Taste **VOL + / -**, um den Lautstärkepegel zu erhöhen bzw. zu verringern.
 - Bei “VOL MIN” ist der minimale Lautstärkepegel erreicht, bei “VOL MAX” der maximale Lautstärkepegel.

So deaktivieren Sie vorübergehend die Tonwiedergabe

- Drücken Sie auf der Fernbedienung die Taste **MUTE**.
 - Die Wiedergabe wird ohne Ton fortgesetzt, wobei der Text “MUTE” angezeigt wird.
 - Um die Tonwiedergabe wieder zu aktivieren, drücken Sie erneut auf **MUTE**, oder erhöhen Sie den Lautstärkepegel.

Steuerung eines Fernsehgeräts von Philips über die Fernbedienung

Mit der Fernbedienung dieses DVD-Systems können Sie alle grundlegenden Funktionen Ihres Fernsehgeräts von Philips steuern.

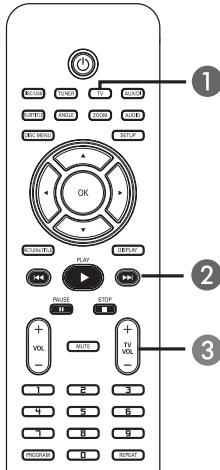

- 1 Drücken Sie wiederholt auf **SOURCE**, bis "TV" auf dem Display angezeigt wird (oder drücken Sie auf der Fernbedienung auf TV).
- 2 Drücken Sie auf **◀◀/▶▶**, oder verwenden Sie die **Zifferntasten (0-9)**, um den TV-Kanal auszuwählen.
- 3 Drücken Sie auf **TV VOL +/-**, um die Lautstärke des Fernsehgeräts einzustellen.

Softwareupdates

Philips veröffentlicht in periodischen Abständen Aktualisierungen der Software, um die Anwendung für Sie zu verbessern.

Vor Beginn ...

Überprüfen Sie zunächst die aktuelle Software-Version dieses DVD-Systems:

- 1) Drücken Sie auf **OPEN CLOSE ▲** um das Disc-Fach zu öffnen.
- 2) Drücken Sie auf der Fernbedienung auf **DISPLAY**.

- 1 Auf der Philips Website unter www.philips.com/support finden Sie Informationen über die neueste Software-Aktualisierung. Laden Sie die Software auf eine CD-R.
- 2 Drücken Sie die Taste **OPEN CLOSE ▲**, um das Disc-Fach zu öffnen.
- 3 Legen Sie die CD-R ein, und drücken Sie erneut die Taste **OPEN CLOSE ▲**.
→ Die Software wird auf dem Recorder automatisch installiert.

WICHTIG!

Während der Aktualisierung darf die Stromversorgung nicht unterbrochen werden!





Fehlerbehebung

WARNUNG!

Versuchen Sie keinesfalls, das Gerät selbst zu reparieren, da ansonsten die Garantie erlischt. Öffnen Sie das Gerät nicht, da Sie einen Stromschlag erleiden könnten.

Wenn ein Fehler auftritt, prüfen Sie zunächst die unten stehenden Punkte, bevor Sie einen Reparaturdienst aufsuchen. Wenn Sie ein Problem trotz der nachfolgenden Hinweise nicht lösen können, wenden Sie sich bitte an Ihren Händler oder an Philips.

Deutsch

Problem (Allgemein)	Lösung
Keine Stromversorgung	<ul style="list-style-type: none">– Prüfen Sie, ob das Netzkabel richtig angeschlossen ist.– Drücken Sie auf der Vorderseite des DVD-Systems die Taste  (STANDBY ON), um das Gerät einzuschalten.
Kein Bild.	<ul style="list-style-type: none">– Hinweise zur Auswahl des richtigen Videoeingangskanals finden Sie in der Bedienungsanleitung Ihres Fernsehgeräts. Wechseln Sie den Fernsehkanal, bis der DVD-Bildschirm angezeigt wird.– Drücken Sie mehrmals die Taste DISC, um dem Disc-Modus auszuwählen.– Tritt dies während der Aktivierung der Progressive Scan-Funktion auf, müssen Sie 15 Sekunden lang auf die automatische Wiederherstellung warten.
Völlig verzerrtes Bild oder Schwarzweißbild.	<ul style="list-style-type: none">– Tritt dies während der Änderung der Option { TV Type } (TV-Typ) auf, müssen Sie 15 Sekunden lang auf die automatische Wiederherstellung warten.– Überprüfen Sie die Videoverbindung.– Gelegentlich kann eine leichte Bildverzerrung auftreten. Dies ist keine Fehlfunktion.– Reinigen Sie die Disc.
Kein Ton oder verzerrter Ton.	<ul style="list-style-type: none">– Stellen Sie die Lautstärke ein.– Überprüfen Sie die Lautsprecheranschlüsse und -einstellungen.– Vergewissern Sie sich, dass die Audiokabel angeschlossen sind, und drücken Sie die Taste SOURCE, um die richtige Eingangsquelle (z. B. TV oder AUX/DI) für das Gerät auszuwählen, das Sie über das DVD-System wiedergeben möchten.
Die Disc im Disc-Einschub kann nicht ausgeworfen werden.	<ul style="list-style-type: none">– Drücken Sie die Taste SURR., um eine geeignete Surround Sound-Einstellung auszuwählen.– Vergewissern Sie sich, dass die wiedergegebene Quelle mit Surround Sound (DTS, Dolby Digital usw.) aufgezeichnet wurde bzw. sendet.
Die Fernbedienung funktioniert nicht richtig.	<ul style="list-style-type: none">– Wählen Sie vor dem Betätigen der Funktionstaste (, , ) die Quelle aus (z. B. mit DISC/USB oder TUNER).– Verringern Sie den Abstand zwischen der Fernbedienung und dem System.– Legen Sie neue Batterien ein.– Zeigen Sie mit der Fernbedienung direkt auf den IR-Sensor.– Prüfen Sie, ob die Batterien richtig eingelegt sind.

Fehlerbehebung (Fortsetzung)

Problem (Wiedergabe)	Lösung
\Das DVD-System startet die Wiedergabe nicht.	<ul style="list-style-type: none">– Legen Sie eine lesbare Disc mit der Wiedergabeseite nach unten ein. Die DVD+R/CD-R muss finalisiert sein.– Überprüfen Sie die Disc auf Kratzer oder Verschmutzung.– Drücken Sie die Taste SETUP, um das System-Setup-Menü auszublenden.– Sie müssen möglicherweise ein Passwort eingeben, um die Disc für die Wiedergabe zu entsperren.– Möglicherweise ist im Gerät Feuchtigkeit kondensiert. Entnehmen Sie die Disc, und lassen Sie das System etwa eine Stunde lang ausgeschaltet.
Das Seitenverhältnis der Bildschirmanzeige kann nicht geändert werden, obwohl der TV-Bildschirm konfiguriert wurde.	<ul style="list-style-type: none">– Das Seitenverhältnis ist auf der DVD festgelegt.– Bei manchen Fernsehgeräten kann das Seitenverhältnis nicht geändert werden.
Einige Funktionen, wie z B. Winkel, Untertitel oder mehrsprachige Wiedergabe, können nicht aktiviert werden.	<ul style="list-style-type: none">– Möglicherweise sind die Funktionen nicht auf der DVD verfügbar.– Das Ändern der Untertitel/Synchsprache ist auf der DVD gesperrt.
Einige Elemente des Einrichtungs-/Systemmenüs können nicht ausgewählt werden.	<ul style="list-style-type: none">– Drücken Sie zweimal die Taste STOP, bevor Sie das System-Setup-Menü aufrufen.– Abhängig von der Verfügbarkeit auf der Disc können manche Menüelemente nicht ausgewählt werden.
DivX-Filme können nicht wiedergegeben werden.	<ul style="list-style-type: none">– Überprüfen Sie, ob die DivX-Datei im Modus Home Theater mit einem DivX-Encoder codiert wurde.
Schlechter Radioempfang	<ul style="list-style-type: none">– Wenn das Empfangssignal zu schwach ist, richten Sie die Antenne aus, oder verbessern Sie den Empfang durch Anschließen einer externen Antenne.– Erhöhen Sie den Abstand zwischen dem System und dem Fernsehgerät oder Videorecorder.– Stellen Sie die richtige Frequenz ein.– Positionieren Sie die Antenne weiter entfernt von Geräten, die Störungen verursachen können.
Das DVD-System funktioniert nicht.	<ul style="list-style-type: none">– Trennen Sie für einige Minuten das Netzkabel von der Steckdose. Schließen Sie das Netzkabel wieder an, und bedienen Sie das Gerät wie gewöhnlich.

Fehlerbehebung (Fortsetzung)

Problem (USB/HDMI/MP3 Direct)	Lösung
Der Inhalt des USB-Flashlaufwerks kann nicht gelesen werden.	<ul style="list-style-type: none">– Das Format des USB-Flashlaufwerks ist mit dem System nicht kompatibel.– Das Laufwerk wurde mit einem anderen Dateisystem formatiert (z. B. NTFS), das von diesem DVD-System nicht unterstützt wird.
Verzögerte Wiedergabe vom USB-Flashlaufwerk.	<ul style="list-style-type: none">– Bei großen Dateien oder großen USB-Flashlaufwerken kann es länger dauern, bis die Daten gelesen und auf dem Fernsehbildschirm angezeigt werden.
Kein HDMI-Audioausgang.	<ul style="list-style-type: none">– Bei einem Quellgerät, das nur DVI/HDCP (High Bandwidth Digital Content Protection)-kompatibel ist, hören Sie über den HDMI-Ausgang keinen Ton.– Es ist nicht möglich, SACDs oder kopiergeschützte DVD-Audio-Träger über die HDMI-Verbindung wiederzugeben.
Kein HDMI-Videoausgang.	<ul style="list-style-type: none">– Eine HDMI-Verbindung ist nur bei HDMI-fähigen Geräten mit HDCP (High Bandwidth Digital Content Protection) möglich. Wenn Sie eine Verbindung mit einem DVI-Anschluss (HDCP-fähig) herstellen möchten, benötigen Sie einen separaten Adapter (DVI nach HDMI).– Stellen Sie sicher, dass die Auflösung dieses DVD-Systems der des Geräts entspricht, mit dem es über HDMI verbunden ist. Siehe Informationen zur HDMI-Einstellung.

Häufig gestellte Fragen (USB)

Warum dauert es so lange, bis der Inhalt meines USB-Geräts angezeigt wird?

- Dies liegt möglicherweise an der großen Anzahl an Dateien (>500 Dateien/Ordner) oder der Dateigröße (>1 MB).
- Möglicherweise versucht das System, Dateien von diesem Gerät zu lesen, die in nicht unterstützten Formaten vorhanden sind.

Was passiert, wenn nicht unterstützte Geräte (z. B. USB-Maus, Tastaturen) an das System angeschlossen werden?

- Das Gerät kann ein unstabiles Funktionieren des ganzen Systems verursachen. Entfernen Sie das nicht unterstützte Gerät, und ziehen Sie das Netzkabel aus der Steckdose. Warten Sie einige Minuten, bevor Sie das Netzkabel wieder anschließen und das Gerät einschalten.

Was passiert, wenn ich einen USB HDD anschließe?

- HDD wird nicht unterstützt, da aufgrund der sehr großen Speicherkapazität die Navigation behindert wird. Übertragen Sie die Musikdateien (MP3) und Fotos (JPG) an ein Flash-Laufwerk.

Warum erkennt das System meinen tragbaren USB-Musik-Player beim Anschließen nicht?

- Der tragbare Musik-Player erfordert möglicherweise proprietäre Software, die für den Zugriff auf die Inhalte (z. B. Wiedergabelisten) benötigt wird.

Welche Dateitypen werden vom System unterstützt?

- Es werden nur FAT16 und FAT32 und nicht NTFS unterstützt.

Warum wird der Dateiname in einem anderen Format als auf meinem Computer angezeigt (z. B. "Auf_Wi-1.jpg" anstatt "Auf_Wiedersehen.jpg")?

- Die Länge der Dateinamen wird vom Dateisystem des Geräts beschränkt. FAT16 unterstützt nur Dateinamen mit max. 8 Zeichen.
- Auf dem Computer wird möglicherweise der vollständige Dateiname angezeigt werden, da das Betriebssystem das Dateisystem konvertieren kann.

Ist eine gleichzeitige Wiedergabe von USB-Gerät und Disc möglich?

- Nein, dies ist aufgrund von Speicherbegrenzungen nicht möglich. Ferner ist eine andere Benutzeroberfläche für gutes Funktionieren und einfache Bedienung erforderlich.

Warum kann ich auf meinem Gerät keine Bilder drehen?

- Um Bilder auf dem USB-Gerät drehen zu können, muss eine spezielle Datei (EXIF) in das JPEG-Bild eingebettet sein. Diese EXIF-Information wurde möglicherweise nicht von Ihrem USB-Gerät erstellt oder beim Bearbeiten/Kopieren des Bildes auf einem anderen Gerät mithilfe von Bearbeitungsprogrammen entfernt.

Warum können einige meiner Musikdateien, Fotos oder Filme nicht auf dem System wiedergegeben werden?

- Die Musikdateien können möglicherweise aufgrund von unterschiedlichen Formaten und Kodierbitraten nicht wiedergegeben werden. Die Fotos verfügen über eine zu niedrige oder zu hohe Auflösung, um vom System unterstützt zu werden.

Glossar

Analog: Signale, die nicht in numerischer Form vorliegen. Analoge Signale haben einen stetigen Verlauf, während digitale Signale aus bestimmten numerischen Werten bestehen. Analoge Audioanschlüsse verfügen über einen linken und einen rechten Kanal.

Seitenverhältnis: Das Verhältnis der vertikalen und horizontalen Seitenlängen eines angezeigten Bildes. Das Verhältnis von horizontaler zu vertikaler Bildseitenlänge beträgt bei herkömmlichen Fernsehgeräten 4:3 und bei Breitbildgeräten 16:9.

Bitrate: Datenmenge in Relation zur Zeit, die meist in Kilobits pro Sekunde oder Kbit/s angegeben wird. Oder für die Geschwindigkeit, mit der Sie aufzeichnen. Allgemein gilt, je höher die Bitrate bzw. die Aufnahmegeschwindigkeit, desto besser ist die Tonqualität. Höhere Bitraten benötigen jedoch mehr Speicherplatz auf einer Disc.

Kapitel: Abschnitte eines Bildes oder Musikstücks auf einer DVD, die kleiner als ein Titel sind. Ein Titel besteht aus mehreren Kapiteln. Jedem Kapitel ist eine Kapitelnummer zugewiesen, anhand der das gewünschte Kapitel aufgefunden werden kann.

Disc-Menü: Eine Bildschirmanzeige, in der die auf einer DVD aufgenommenen Bilder, Audiotitel, Untertitel, Kamerawinkel usw. ausgewählt werden können.

DivX: Für den DivX-Code wurde bereits ein Patent angemeldet. Es handelt sich dabei um ein neues, auf dem MPEG4 Standard basierendes Format für die Videokomprimierung, das von DivX, Inc. entwickelt wurde. Digitale Videodaten können ohne Qualitätsverlust komprimiert werden, um über das Internet transportiert zu werden.

Dolby Digital: Ein von Dolby Laboratories entwickeltes Surround Sound-System mit bis zu sechs Kanälen digitaler Audiosignale (Front links und rechts, Surround links und rechts, Center und Subwoofer).

Dolby Surround Pro Logic II: Hierbei handelt es sich um eine verbesserte Matrix-Surround-Technik, die einen besseren Raumklang und bessere Bündelung bei Dolby-Surround-Tonträgern sowie ein überzeugendes dreidimensionales Klangfeld bei herkömmlichen Stereo-Aufzeichnungen bietet und sich ideal für die Erzeugung von Surround-Sound in Auto-HiFi-Anlagen eignet. Herkömmliche Surround-Daten sind vollständig kompatibel mit Dolby Surround Pro Logic II-Decodern. Material, das mit Dolby ProLogic II codiert ist, kann alle Vorteile der ProLogic-II-Wiedergabe nutzen, inklusive getrennte linke und rechte Surround-Kanäle. (Solches Material ist auch mit herkömmlichen Pro-Logic-Decodern kompatibel).

DTS: Digital Theatre Systems. Ein Surround Sound-System, das unterschiedlich zu Dolby Digital ist. Die Formate wurden von verschiedenen Unternehmen entwickelt.

HDMI: High-Definition Multimedia Interface (HDMI) ist eine digitale Hochgeschwindigkeitsschnittstelle für die Übertragung von unkomprimierten High Definition-Videosignalen und digitalen Mehrkanal-Audiosignalen. Diese Schnittstelle bietet perfekte Bild- und Tonqualität ganz ohne Rauschen. HDMI ist vollständig rückwärtskompatibel mit DVI. Gemäß dem HDMI-Standard führt das Anschließen an HDMI- oder DVI-Produkte ohne HDCP (High Bandwidth Digital Content Protection) dazu, dass kein Video- oder Audiosignal ausgegeben wird.

HDCP (High Bandwidth Digital Content Protection) ist eine Spezifikation zur sicheren Übertragung von digitalen Inhalten zwischen verschiedenen Geräten, die vor unerlaubtem Kopieren schützt.

JPEG: Ein weit verbreitetes digitales Standbildformat. Ein von der Joint Photographic Expert Group entwickeltes Standbild-Datenkomprimierungssystem, das trotz seiner hohen Komprimierungsrate nur geringfügige Verluste bei der Bildqualität aufweist.

MP3: Ein Dateiformat mit einem Audiodaten-Komprimierungssystem. "MP3" ist die Abkürzung für Motion Picture Experts Group I (oder MPEG-I) Audio Layer 3. Durch die Verwendung des MP3-Formats kann auf einer CD-R oder CD-RW die 10fache Datenmenge im Vergleich zu einer herkömmlichen CD gespeichert werden.

Mehrkanal: Bei DVDs nimmt durch die Formatierung jeder Soundtrack ein Soundfeld ein. Mehrkanal bezeichnet eine Struktur von Soundtracks mit drei oder mehr Kanälen.

Wiedergabesteuerung (PBC): Verwendet das auf Video CDs oder SVCDs aufgenommene Signal zur Wiedergabesteuerung. Bei Verwendung der auf einer Video CD oder SVCD mit PBC-Unterstützung gespeicherten Menübildschirme können Wiedergabe- und Suchfunktionen interaktiv bedient werden.

Region-Code: Ein System, durch das Discs nur in der vorgesehenen Region wiedergegeben werden können. Dieses Gerät spielt nur Discs ab, die über einen kompatiblen Region-Code verfügen. Der Region-Code des Geräts ist auf dem Produktetikett angegeben. Manche Discs sind mit mehr als einer Region (oder mit allen Regionen) kompatibel.

Surround: Ein System zur Erzeugung wirklichkeitsgetreuer dreidimensionaler Klangfelder durch Anordnung mehrerer Lautsprecher um den Hörer.

Titel: Der längste Abschnitt eines Films oder einer Musikaufnahme auf DVD. Jedem Titel ist eine Titelnummer zugewiesen, anhand der der gewünschte Titel aufgefunden werden kann.

VIDEO OUT-Buchse: Eine gelbe Buchse an der Rückseite des DVD-Systems, über die das DVD-Videosignal an ein Fernsehgerät übertragen werden kann.

Technische Daten

VERSTÄRKEREINHEIT

Ausgangsleistung	500 W
- Front:	75 W kanal
- Rear:	75 W kanal
- Center:	100 W
- Subwoofer:	100 W
Frequenzgang	20 Hz bis 20 kHz / -3 dB
Signal-/Rauschverhältnis	> 65 dB (CCIR)
Eingangsempfindlichkeit	
- AUX-Eingang	1000 mV

TUNEREINHEIT

Empfangsbereich	UKW, 87,5 bis 108 MHz (50 kHz) MW 531-1602 kHz (9 kHz)
26-dB-Geräuschschwelle	UKW, 20 dB, MW 4µV/m
Spiegelfrequenzunterdrückung	UKW, 25 dB, MW 28 dB
Zwischenfrequenzunterdrückung	UKW, 60 dB, MW 45 dB,
Signal-/Rauschverhältnis	UKW, 60 dB, MW 40 dB
AM-Unterdrückung	UKW, 30 dB
Klirrfaktor	UKW-Mono, 3 % UKW-Stereo, 3 % MW 5%
Frequenzgang	UKW, 180 Hz bis 10 kHz / ±6 dB
Stereotrennung	UKW, 26 dB (1 kHz)
Stereoschwelle	UKW, 23,5 dB

DISC-EINHEIT

Lasertyp	Halbleiter
Disc-Durchmesser	12 cm / 8 cm
Videodecodierung	MPEG-1 / MPEG-2 / DivX 3/4/5/6, Ultra
Video-DAC	12 bit
Signalsystem	PAL / NTSC
Videoformat	4:3 / 16:9
Video-Signal-/ Rauschverhältnis	65 dB
Composite-Video- Ausgang	1,0 V _{ss} , 75 Ohm
S-Video-Ausgang	Y - 1.0 V _{p-p} , 75 Ω C - 0.286 V _{p-p} , 75 Ω
Audio-DAC	24 bit / 192 kHz
Frequenzgang	4 Hz bis 20 kHz (44,1 kHz) 4 Hz bis 22 kHz (48 kHz) 4 Hz bis 44 kHz (96 kHz)

HAUPTGERÄT

Stromversorgung	220 bis 240 V; 50 Hz
Leistungsaufnahme	150 W
Eco Power Standby:	< 1 W
Abmessungen	
(B x H x T)	435 x 55 x 328,8 mm
Gewicht	2,96 kg

LAUTSPRECHER

Front-Lautsprecher

System	Geschlossenes 2-Wege- System
Impedanz	8 Ω
Lautsprechertreiber	1 x 76-mm (3") -Woofer
Frequenzgang	120 Hz - 20 kHz
Abmessungen (B x H x T)	249,8 x 1104 x 249,8 mm (Höhe einschließlich Ständer)
Gewicht	Je 3,3 kg

Rear-Lautsprecher

System	Geschlossenes 2-Wege- System
Impedanz	8 Ω
Lautsprechertreiber	1 x 76-mm (3") -Woofer
Frequenzgang	120 Hz - 20 kHz
Abmessungen (B x H x T)	100 x 359 x 99 mm
Gewicht	Je 1,15 kg

CENTER-LAUTSPRECHER

System	Geschlossenes 2-Wege- System
Impedanz	4 Ω
Lautsprechertreiber	1 x 76-mm (3") -Woofer
Frequenzgang	120 Hz - 20 kHz
Abmessungen (B x H x T)	239 x 99,6 x 69,4 mm
Gewicht	Je 0,72 kg

SUBWOOFER

Impedanz	4 Ω
Lautsprechertreiber	152-mm (6") -Woofer
Frequenzgang	30 Hz - 120 Hz
Abmessungen (B x H x T)	194 x 266 x 339,5 mm
Gewicht	3,64 kg

Technische Daten können ohne vorherige
Ankündigung geändert werden.

Deutsch