

Portable MP3-CD Player

EXP2460
EXP2461
EXP2462

Benutzerhandbuch
Manuale per l'utente
Manual do usuário
Brugermanual

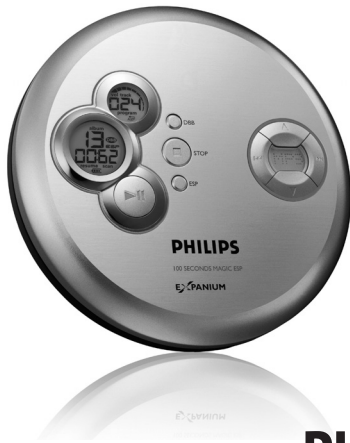

PHILIPS

Meet Philips at the Internet
<http://www.philips.com>



EXP2460, EXP2461
EXP2462



Printed in China

YM/bk-0450

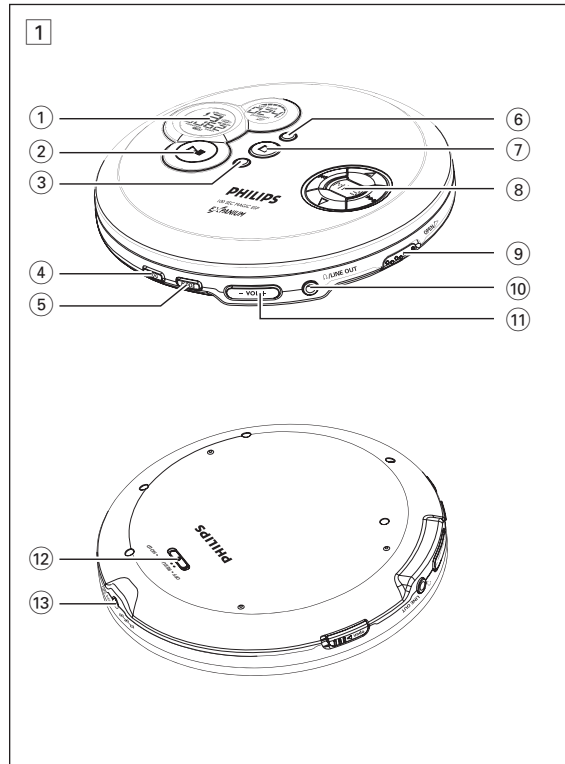

GUIA RÁPIDO

HURTIG START

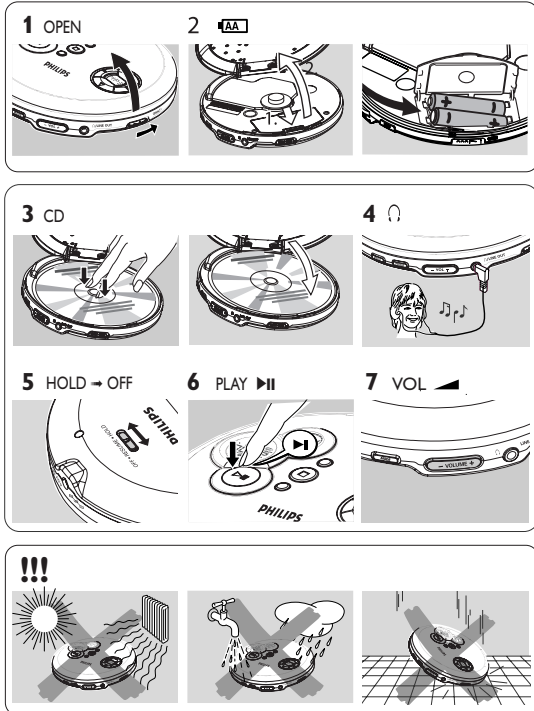

Português

COMANDOS

Acessórios fornecidos:

- 1 x auscultadores AY3806
- 1 x adaptador CA AY3162 (apenas em alguns modelos)

Comandos, (vide figuras 1)

- 1tela
- 2 ►IIliga o leitor, inicia ou interrompe a leitura do CD.
- 3 ESPpara seleccionar entre o modo de poupança de energia da pilha e Protecção Electrónica contra Salto (ESP). ESP assegura a reprodução contínua do CD independentemente de vibrações e choques.
- 4 PROGefectua a programação de faixas de CD e permite verificar o programa.
- 5 MODEselecciona opções de reprodução tais como SHUFFLE e REPEAT).
- 6 DBBliga e desliga os graves reforçados. Este botão também liga/desliga o retorno acústico (o bip), se o pressionar por mais de 2 segundos
- 7 ■interrompe a leitura do CD, elimina o programa em memória ou desliga o leitor.
- 8 ◀▶passa e procura faixas para trás/para a frente
- ▲/▼para CDs MP3 somente: selecciona o álbum seguinte/anterior ou passa para a frente/trás.
- 9 OPEN ►permite abrir a tampa do leitor de CDs.
- 10 🔊 / LINE OUTficha de saída para auscultadores, de 3,5 mm; ficha que permite ligar o leitor a outro aparelho de som analógico.
- 11 VOL - / +permite ajustar o volume.
- 12 OFFdesactiva as opções HOLD;
- RESUMEguarda a última posição de uma faixa de CD
- HOLDbloqueia todos os botões.
- 13 4.5V DCficha de entrada para uma fonte de alimentação externa.

FONTE DE ALIMENTAÇÃO

Adaptador eléctrico (fornecido ou opcional)

Utilize apenas o adaptador AY 3162 (4,5 V/450 mA de corrente directa, pólo positivo no pino central). A utilização de outro aparelho poderá danificar o leitor.

- 1 Certifique-se de que a voltagem eléctrica disponível corresponde à voltagem utilizada pelo adaptador.
- 2 Ligue o adaptador principal à ficha de 4.5V DC do leitor e a uma tomada eléctrica.

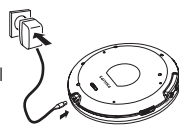

✓ Sugestões úteis:

– Desligue sempre o adaptador quando este não for utilizado.

INFORMAÇÕES GERAIS

Manuseamento do leitor de CDs e dos CDs

- Não toque na lente A do leitor de CDs.
- Não exponha o aparelho, as pilhas ou os CDs a humidade, chuva, areia ou calor excessivo (provocado por equipamento de aquecimento ou luz directa do sol).
- Poderá limpar o leitor de CDs com um tecido macio e ligeiramente húmido. Não utilize líquidos de limpeza porque poderão conter elementos corrosivos.
- Para limpar um CD deverá utilizar um tecido macio e efectuar a operação a partir do centro, deslocando em seguida o tecido em linha recta e na direcção das extremidades. Os líquidos de limpeza poderão danificar o disco! Nunca escreva num CD, nem lhe coloque etiquetas.
- A lente poderá embaciar se o aparelho for subitamente deslocado de um ambiente frio para um ambiente quente. Se tal acontecer não será possível efectuar a leitura do CD até que a humidade evapore.
- Se existirem telemóveis ligados na proximidade do leitor de CDs poderão provocar anomalias no mesmo.
- Evite deixar cair o aparelho, uma vez que poderá danificá-lo.



FONTE DE ALIMENTAÇÃO

Pilhas (não incluído)

- Abra o compartimento das pilhas e introduza 2 pilhas normais ou alcalinas do tipo AA (LR6, UM3).

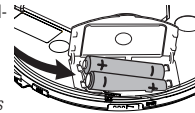

✓ Sugestões úteis:

- Não utilize ao mesmo tempo pilhas novas e velhas ou pilhas de tipos diferentes.
- Remova as pilhas se estas estiverem descarregadas ou se não for utilizar o aparelho durante um longo período de tempo.

Indicação do nível de carga das pilhas

O nível de carga aproximado das suas pilhas é indicado no mostrador.

- Pilha totalmente carregada
- Pilha a 2/3 da carga total
- Pilha a 1/3 da carga total
- Pilha gasta ou morta. Quando as pilhas estiverem mortas ou gastas, o símbolo pisca, rP e BAtE é exibido e o tom do bip soa repetidamente.



As pilhas contêm substâncias químicas, devendo por isso ser depositadas em local apropriado.

A placa de tipo encontra-se na base do aparelho.

INFORMAÇÕES GERAIS

Informações sobre o ambiente

- Todo o material de embalagem desnecessário foi eliminado. Fizemos o possível para reduzir o material de embalagem a dois tipos de resíduos: cartão (caixa) e polietileno (sacos e espuma de protecção).
- O aparelho é constituído por materiais que poderão ser reciclados, desde que seja desmontado por uma empresa especializada. Deverá respeitar os regulamentos locais respeitantes à eliminação de materiais de embalagem, pilhas descarregadas e equipamento sem utilidade.

Este aparelho está de acordo com as normas estabelecidas pela Comunidade Europeia relativamente a interferências de rádio.

- Os aparatos não devem ser expostos a gotas ou salpicos.
- Não coloque nenhuma fonte de perigo sob os aparatos (ex. objectos contendo líquidos, velas acesas)

AUSCULTADORES

AUSCULTADORES AY3806

- Ligue os auscultadores fornecidos à ficha  / LINE OUT.

Sugestões úteis:

-  / LINE OUT também pode ser utilizado para conectar esta unidade ao seu sistema HI-FI. Para ajustar o som e o volume, utilize os comandos de controlos do equipamento de áudio conectado e do seu reproduzidor de CDs.



IMPORTANTE!

Segurança da audição: escute a um volume moderado. utilizar os auscultadores num volume muito alto pode debilitar a sua audição.

Segurança no trânsito: não utilize os auscultadores quando estiver a conduzir ou andar de bicicleta você poderá provocar um acidente.

SOBRE MP3

A tecnologia de compressão de música MP3 (MPEG1 Audio Layer 3) reduz significativamente os dados digitais de um CD de áudio, mantendo ao mesmo tempo a qualidade sonora tipo CD.

- **Como obter ficheiros de música:** Tanto pode importar ficheiros de música legais da Internet para o disco rígido do seu computador, como criá-los a partir dos seus CDs de áudio. Para isto, insira um CD de áudio na unidade de CD-ROM do seu computador e converta a música utilizando um software de codificação apropriado. Para conseguir uma boa qualidade sonora, recomenda-se uma taxa de bits de 128 kbps ou superior para os ficheiros de música MP3.
- **Como criar um CD-ROM com ficheiros MP3:** Utilize o gravador de CD do computador para gravar («queimar») os ficheiros de música num CD-ROM a partir do disco rígido.

Sugestões úteis:

- Assegure-se de que os nomes de ficheiro dos ficheiros MP3 terminam em **.mp3**
- Número total de ficheiros de música e álbuns: aproximadamente 350 (com um comprimento típico de nome de ficheiro de 20 caracteres)
- O número de ficheiros de música que podem ser reproduzidos depende do comprimento dos nomes de ficheiro. Com nomes de ficheiro curtos, serão suportados mais ficheiros.

OUVIR UM CD

Este leitor de CDs consegue ler todo o tipo de **CD áudio** tais como, CDs graváveis e regraváveis e **CDs MP3**. Não utilize CD-ROMs, CDi's, VCDs, DVDs ou CDs de dados neste aparelho.

- 1 Empurre o selector deslizante OPEN ► para abrir o leitor.
- 2 Insira um CD de áudio ou CDs MP3, com o lado impresso para cima, pressionando o CD no cubo.
- 3 Feche o leitor pressionando a tampa para baixo.
- 4 Pressione ►II para ligar o leitor e iniciar a leitura.
→ É visualizada a indicação  enquanto o leitor de CD verifica o conteúdo do disco.

→ A reprodução será automaticamente iniciada.
Para um CD áudio: Será apresentado o número da faixa em escuta e o tempo decorrido desde o início da operação.
Para um CD MP3: o actual álbum/número de faixa e tempo de reprodução decorrido são visualizados.

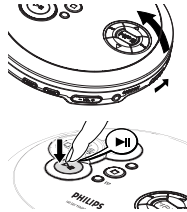



Para interromper a reprodução

- Pressione ►II.
→ O tempo decorrido de reprodução pisca.
- Para retomar a reprodução, prima ►II novamente.

OUVIR UM CD

Para parar a leitura

- Pressione o botão .
→ Para um CD áudio: será apresentado o número total de faixas e a duração total do CD.
Para um CD MP3: o número total de faixas e álbuns é visualizado respectivamente.

- Volte a pressionar o botão  para desligar o leitor.
- Para retirar o CD, pegue-lhe pela extremidade e pressione ligeiramente o compartimento enquanto levanta o CD.

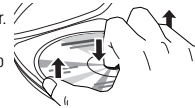

Sugestões úteis:

- 30 segundos depois de premir , o aparelho desliga-se automaticamente.

VOLUME E SOM

Ajuste do volume

- Ajuste o volume utilizando **VOL - / +** (0-30).

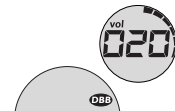

Ajuste de graves

- Prima **DBB** para ligar e desligar o dispositivo de aumento do efeito dos graves.
→  aparece no visor quando o dispositivo de aumento do efeito dos graves está ligado.

SELECÇÃO E PESQUISA DE FAIXAS

Seleccionar e procurar em todos os discos

Seleccionar uma faixa

- Prima com brevidade ◀◀ ou ▶▶, uma vez ou várias vezes, para passar para o princípio da faixa actual, anterior ou seguinte.
- Em pausa ou com o aparelho parado, pressione ▶▶ para iniciar a reprodução.
→ A reprodução prossegue com a faixa seleccionada.

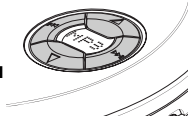

Procura de uma passagem durante a reprodução

- 1 Mantenha premido ◀◀ ou ▶▶ para encontrar uma determinada passagem na direcção para trás ou para a frente.
→ A procura inicia-se e a reprodução continua com um volume baixo. Em faixas de áudio de CD, a velocidade de procura aumenta passados 2 segundos.
- 2 Largue a tecla quando encontrar a passagem desejada.
→ A reprodução normal continua.

Seleção em CD-MP3

Para encontrar uma faixa MP3, você pode primeiro pressionar ▲/▼ para seleccionar o álbum desejado.

Seleccionar um álbum

- Prima e mantenha premido ▲/▼ repetidamente até localizar o número de álbum pretendido.
- Em pausa ou com o aparelho parado, pressione ▶▶ para iniciar a reprodução.
→ A primeira faixa do álbum seleccionado é reproduzida.

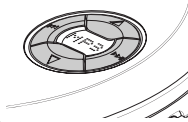

✓ Sugestões úteis:

- Quando o modo de programa é activado, a utilização das teclas ▲ ou ▼ é nula.

PROGRAMAÇÃO DE FAIXAS

Num programa pode memorizar até 64 faixas para serem reproduzidas. Uma faixa única pode ser memorizada mais de uma vez num programa.

- 1 Selecciona uma faixa utilizando os botões ◀◀ ou ▶▶ e ▲/▼ para um MP3 CD.
- 2 Pressione **PROG** para armazenar a faixa.
→ Surgirá a indicação **program**. P com o número de faixas guardadas é exibido.
- 3 Poderá seleccionar e armazenar todas as faixas desejadas desta forma.
- 4 Pressione o botão ▶▶ para iniciar a leitura das faixas seleccionadas.
→ **PROG** acende-se e a reprodução do programa inicia-se.
- 5 Para acrescentar outras faixas à sua programação, prima ■ para parar a reprodução do programa e depois continue com o passo 1 a 2.
→ Após guardar 64 faixas, **FL P-09** passa no mostrador.

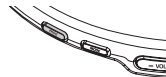

Rever o programa

Pode rever a programação premindo **PROG** durante mais de 3 segundos.

- Todas as faixas guardadas são exibidas em sequência.

Eliminar o programa

- 1 Se necessário, pressione ■ para parar a reprodução.
- 2 Pressione ■ para apagar o programa.
→ **CL P-09** é visualizado.



SELECÇÃO DE DIFERENTES MODOS DE LEITURA – MODE

É possível efectuar a leitura das faixas de modo aleatório, repetir uma das faixas do CD e efectuar a leitura dos segundos iniciais de cada faixa.

- 1 Prima **MODE** repetidamente durante a reprodução, para seleccionar um dos seguintes:

- : A faixa actual é reproduzida repetidamente.
- : Todas as faixas do disco ou programa serão reproduzidas repetidamente.
- (somente para CDs MP3): Todas as faixas do álbum actual são reproduzidas repetidamente.
- : Todas as faixas do disco são reproduzidas repetidamente em ordem aleatória.
- : Todas as faixas do disco são reproduzidas em ordem aleatória uma vez.
- (somente para CDs MP3): Todas as faixas do álbum actual são reproduzidas em ordem aleatória uma vez.
- (somente para CDs MP3): Todas as faixas do álbum actual são reproduzidas repetidamente de forma aleatória.
- **scan**: Cada faixa do disco é reproduzido durante 10 segundos.

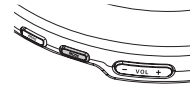

- **scan**: Cada faixa do disco é reproduzido durante 10 segundos.

- Para **SCAN (VERIF)** e reprodução aleatória, a reprodução do modo seleccionado começa **com a faixa seguinte**.

- 2 Para seleccionar a reprodução normal, pressione repetidamente **MODE** até os diversos modos deixarem de ser visualizados.

PROGRAMAÇÃO DE FAIXAS

✓ Sugestões úteis:

- Durante a programação, se não executar qualquer acção dentro de 10 segundos, a programação pára automaticamente.
- O programa também será apagado se a alimentação for interrompida, se a tampa do leitor de CD for aberta, ou se o aparelho se desligar automaticamente.

RESUME / HOLD

RESUME - retomar a leitura a partir da posição onde tinha parado

Pode memorizar a última posição reproduzida. Ao reiniciar, a reprodução continua a partir da posição onde tinha parado (RESUME). Para estas funções, utilize o selector deslizante OFF-RESUME-HOLD.

1 Coloque o selector na posição **RESUME** durante a leitura, de modo a activar RESUME.

2 Pressione o botão **■** quando quiser interromper a leitura.

3 Pressione o botão **▶||** para retomar a leitura.
→ a leitura será retomada a partir do ponto em que foi interrompida.

• Para desactivar a função RESUME, coloque o selector na posição **OFF**.

Sugestões úteis:

– Para um CD-MP3, dado que este contém grande quantidade de informação comprimida, a função retomar só funcionará antes da unidade ter sido completamente desligada.

HOLD- Bloqueio de todos os botões

Puede bloquear todos los botones del equipo. Cuando pulse alguna tecla, no se ejecutará ninguna acción. Com a função HOLD activada, pode evitar a activação accidental de outras funções.

• Coloque o selector OFF-RESUME-HOLD para HOLD para activar BLOQUEIO.

→ No visor aparece por momentos a indicação **HOLD**.

→ Quando pulse alguma tecla, no se ejecutará ninguna acción. Se a unidade estiver desligada, **HOLD** será visualizado somente quando **▶||** for pressionado.

• Para desactivar a função **HOLD**, comute o selector para **OFF**

→ todos os botões estão desbloqueados.

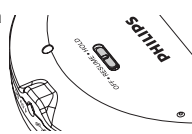

RESOLUÇÃO DE PROBLEMAS

AVISO: Em nenhuma circunstância deve tentar reparar o aparelho pois a garantia deixará de ser válida. Se surgir uma falha, verifique primeiramente os pontos enumerados a seguir, antes de levar o aparelho para reparação. Se não conseguir resolver o problema seguindo estas sugestões, consulte o seu fornecedor ou centro de assistência técnica.

O leitor de CD não liga ou a reprodução não inicia

- Certifique-se de que as pilhas não estão baixas ou descarregadas, que estão inseridas correctamente e que os pinos de contacto estão limpos.
- A ligação do seu adaptador pode estar frouxa. Ligue-a firmemente.
- Para utilização no carro, certifique-se de que a ignição está ligada. Verifique também as pilhas do leitor.

É visualizada a indicação **no d. 15c** ou **no d. RF** / Não é possível ler o CD.

- Certifique-se de que o CD está limpo e introduzido correctamente (etiqueta voltada para cima).
- Se a sua lente tiver embaciado, espere alguns minutos para isso desaparecer.
- O CD-RW (CD-R) não foi gravado correctamente. Use FINALIZE no seu gravador de CD.

A indicação **HOLD** está acesa e/ou não há reacção aos controlos

- Se a função HOLD estiver activada, desactive-a.
- Descarga electrostática. Desligue a alimentação e remova as pilhas por alguns segundos.

O ficheiro de música não reproduz

- Assegure-se de que os nomes de ficheiro dos ficheiros MP3 terminam em .mp3.

ESP, MODO POUPAR ENERGIA

Com um leitor de CDs portátil convencional, deve já ter tido situações em que a música pára ex. quando faz jogging. A **ELECTRONIC SKIP PROTECTION** protege contra a perda de som provocada por vibrações e choques. É assegurada a leitura continua do CD. **De qualquer modo não protege o aparelho contra quaisquer danos provocados por quedas!**

O modo Poupar Energia ajuda a prolongar a duração das pilhas para reprodução mais longa.

• Pressione **ESP** uma ou duas vezes durante a reprodução.

→ O símbolo **ESP** é apresentado no visor e a protecção é activada.

• Para desactivar a protecção contra choque e introduzir o modo de poupança de energia, pressione **ESP**.

→ O símbolo **ESP** desaparece.

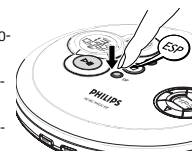

100 SEC MAGIC ESP!

Média do tempo de reprodução com a protecção contra salto ESP activada:

Segundos	tipo de faixa
100	MP3 (128kbps)
45	CD áudio

Sugestões úteis:

– Para um CD MP3: ESP está por predefinição sempre activado.

RESOLUÇÃO DE PROBLEMAS

Faltam directórios no CD-MP3

- Certifique-se de que o número total de ficheiros e álbuns no CD-MP3 não excede 350.
- Apenas são apresentados álbuns com ficheiros MP3.

O CD salta faixas

- O CD está danificado ou sujo. Substitua ou limpe o CD.
- resume, shuffle ou program está activo. Desactive o que estiver activado.

A música salta ou faz ruídos ao reproduzir um ficheiro MP3

- Reproduza o ficheiro de música no seu computador. Se o problema persistir, codifique novamente a faixa de áudio e crie um novo CD-ROM.

Nenhum som ou má qualidade do som.

- O modo pausa (PAUSE) pode estar activo. Prima **▶||**.
- Ligações frouxas, erradas ou sujas. Verifique e limpe as ligações.
- O volume pode não estar ajustado apropriadamente. Ajuste o volume.
- Campos magnéticos fortes. Verifique a posição e as ligações do leitor. Mantenha-o também afastado de telemóveis activos.

AVISO

A utilização de comandos ou ajustes ou a execução de procedimentos de forma diferente daquela aqui indicada poderá resultar numa exposição perigosa a radiações ou noutra operação arriscada.