

**Portable MP3-CD Player**

EXP2460  
EXP2461  
EXP2462

Användar-handbok  
Käyttöoppaaita  
εγχειρίδιο χρήσης  
Instruccje obsługi

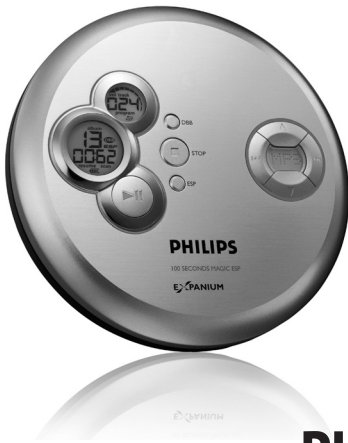

**PHILIPS**

Meet Philips at the Internet  
<http://www.philips.com>



EXP2460, EXP2461  
EXP2462



Printed in China

YM/bk-0450

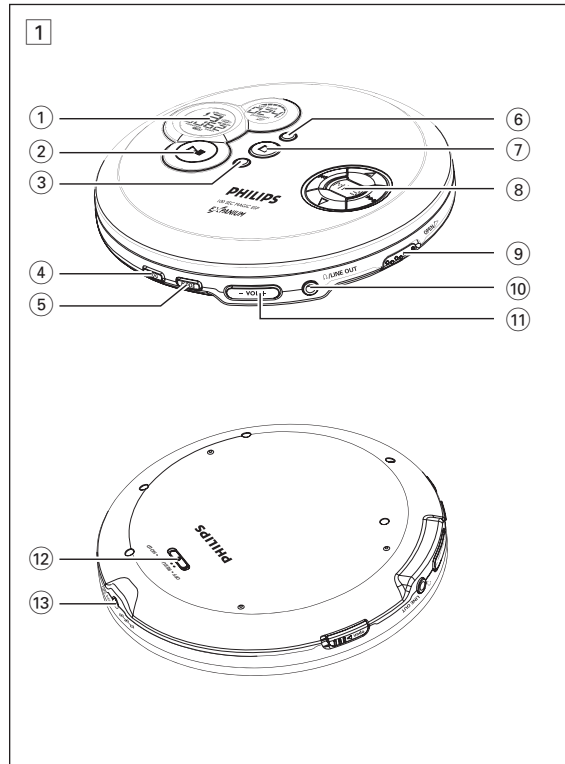

**ΓΡΗΓΟΡΟ ΞΕΚΙΝΗΜΑ**

**SZYBKI START**

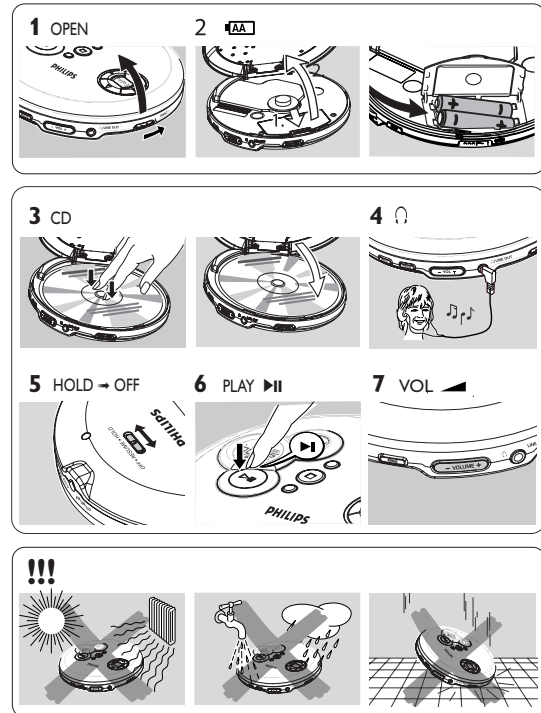

## Ελληνικά ΣΤΟΙΧΕΙΑ ΕΛΕΓΧΟΥ

### Παρεχόμενα αξεσουάρ:

1 x ακουστικά AY3806

1 x AC προσαρμογέας AY3162 (όχι σε όλους τους τύπους)

### ΣΤΟΙΧΕΙΑ ΕΛΕΓΧΟΥ ( Δείτε εικόνα 1 )

- 1 .....οθόνη ενδείξεων
- 2 ►II .....ανάβει τη συσκευή, ξεκινά ή παύει το παίξιμο του CD.
- 3 ESP .....για να επιλέξετε μεταξύ της λειτουργίας εξοικονόμησης ενέργειας της μπαταρίας και του Electronic Skip Protection (ESP, Ηλεκτρονική αντικραδασμική προστασία). Το ESP εξασφαλίζει συνεχή αναπαραγωγή του CD άσχετα από κραδασμούς και τραντάγματα.
- 4 PROG .....προγραμματίζει τη σειρά των κομματιών και επαναθεωρεί το πρόγραμμα.
- 5 MODE .....επιλέγει τρόπους αναπαραγωγής όπως SHUFFLE, REPEAT.
- 6 DBB .....ενεργοποιεί και απενεργοποιεί την ενίσχυση των μπάσων. Το πλήκτρο αυτό επίσης ενεργοποιεί/απενεργοποιεί την ακουστική ανατροφοδότηση (το μπιπ) όταν πιέζεται για πάνω από 2 δευτερόλεπτα.
- 7 ■ .....σταματά το παίξιμο του CD, σβήνει ένα πρόγραμμα ή σταματά τη λειτουργία της συσκευής.
- 8 ◀▶ / ▶▶ .....μεταπηδά στην αρχή προηγούμενου/επόμενου κομματιού.  
▲/▼ .....μόνον για MP3 CD: επιλέγει το επόμενο/προηγούμενο άλμπουμ.
- 9 OPEN ► .....ανοίγει το κάλυμμα του CD.
- 10 ♪ / LINE OUT .....υποδοχή 3,5 mm για ακουστικά, υποδοχή σύνδεσης με ακουστική είσοδο επιπρόσθετης συσκευής.
- 11 VOL - / + .....ρυθμίζει την ένταση ήχου.
- 12 OFF .....σβήνει τις λειτουργίες HOLD;  
RESUME .....αποθηκεύει την τελευταία θέση ενός κομματιού του CD που παίχθηκε  
HOLD .....κλειδώνει όλα τα κουμπιά.
- 13 4.5V DC .....υποδοχή για εξωτερική τροφοδοσία ρεύματος.

## ΤΡΟΦΟΔΟΣΙΑ

### Μετασχηματιστής (προμηθεύεται με τη συσκευή ή διατίθεται ως έξτρα)

Χρησιμοποιήστε μόνο τον μετασχηματιστή AY 3162 (4.5 V/450 mA για συνεχές ρεύμα, θετικός πόλος στον κεντρικό αξονίσκο). Άλλοι τύποι μπορεί να προκαλέσουν βλάβη στη συσκευή.

- 1 Βεβαιωθείτε πως η τάση της ρευματοπαροχής ανταποκρίνεται στην τάση του μετασχηματιστή.
- 2 Συνδέστε το μετασχηματιστή με την υποδοχή 4.5V DC της συσκευής και με την πρίζα στον τοίχο.

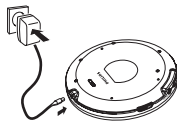

### ✓ Χρήσιμες υποδείξεις:

– Αποσυνδέστε τον μετασχηματιστή όταν δεν χρησιμοποιείται.

## ΓΕΝΙΚΕΣ ΠΛΗΡΟΦΟΡΙΕΣ

### Χειρισμός της συσκευής CD και των δίσκων CD

- Μην αγγίζετε τους φακούς (A) της συσκευής CD.
- Μην εκθέσετε τη συσκευή, τις μπαταρίες ή τους δίσκους CD σε υγρασία, βροχή, άμμο ή σε υπερβολική ζέση (που προκαλείται από θερμαντικά σώματα ή από την άμεση έκθεση στον ήλιο).
- Μπορείτε να καθαρίσετε τη συσκευή CD με ένα μαλακό, υγρό πανί χωρίς χνούδι. Μην χρησιμοποιήσετε απορρυπαντικά που μπορεί να διαβρώσουν το φακό.
- Για να καθαρίσετε το δίσκο CD, σκουπίστε τον σε ευθεία γραμμή από το κέντρο προς την άκρη χρησιμοποιώντας ένα μαλακό πανί χωρίς χνούδι. Απορρυπαντικά μπορεί να προκαλέσουν ζημιές στον δίσκο! Μην γράφετε και μην κολλάτε ποτέ αυτοκόλλητα πάνω του.
- Οι φακοί μπορεί να θαμπώσουν όταν μεταφέρετε τη συσκευή ξαφνικά από κρύο σε ζεστό περιβάλλον. Σε αυτήν την περίπτωση δεν είναι δυνατό το παίξιμο ενός δίσκου CD. Αφήστε τη συσκευή σε ζεστό περιβάλλον μέχρι να εξατμιστεί η υγρασία.
- Η λειτουργία κινητών τηλεφώνων κοντά στη συσκευή μπορεί να προκαλέσει παρεμβολές.
- Προσέχετε τη συσκευή να μην πέσει κάτω, γιατί μπορεί να προκληθούν ανεπανόρθωτες ζημιές.

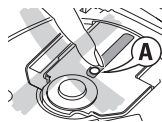

## ΤΡΟΦΟΔΟΣΙΑ

### Μπαταρίες (δεν συμπεριλαμβάνονται)

#### Εισαγωγή μπαταριών

- Ανοίξτε το κάλυμμα υποδοχής μπαταριών και τοποθετήστε 2 κανονικές ή αλκαλικές μπαταρίες, τύπου **AA (LR6, UM3)**.

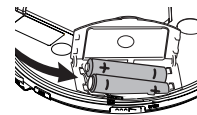

#### ✓ Χρήσιμες υποδείξεις:

- Μην χρησιμοποιείτε μαζί παλιές και καινούριες μπαταρίες ή μπαταρίες διαφορετικού τύπου.
- Αφαιρέστε τις μπαταρίες αν έχουν αδειάσει ή εάν η συσκευή δεν χρησιμοποιηθεί για πολύ καιρό.

#### Ένδειξη ισχύος μπαταριών

Η κατά προσέγγιση στάθμη ισχύος των μπαταριών σας φαίνεται στην οθόνη.

- Μπαταρία γεμάτη
- Μπαταρία κατά τα δύο τρίτα γεμάτη
- Μπαταρία κατά το ένα τρίτο γεμάτη
- Μπαταρία νεκρή ή άδεια. Όταν οι μπαταρίες είναι νεκρές ή άδειες, αναβοσβήνει το σύμβολο rP bAeE εμφανίζεται και ο ήχος μπιπ ηχεί επανειλημμένα.



Οι μπαταρίες περιέχουν χημικές ουσίες, και για τον λόγο αυτόν, πρέπει να απορρίπτονται με προσοχή.

Θε υςπε πμαυε ιτ μογαυεδ ος υθε βουουον ος υθε τευ.

## ΓΕΝΙΚΕΣ ΠΛΗΡΟΦΟΡΙΕΣ

### Πληροφορίες για το περιβάλλον

- Έχουμε αποφύγει κάθε περιττό υλικό στη συσκευασία. Καταβάλαμε κάθε δυνατή προσπάθεια ώστε να αποτελείται η συσκευασία από δύο μόνο βασικά υλικά: από χαρτόνι (κουτί) και από πολυαιθυλένιο (σακούλες, αφρώδη προστατευτικά).
- Η συσκευή σας αποτελείται από υλικά που μπορούν να ανακυκλωθούν αν αποσυμφορηθούν από μία αρμόδια εταιρεία. Παρακαλούμε να τηρήσετε τους εγχώριους κανονισμούς σχετικά με την απόρριψη υλικών συσκευασίας, άδειων μπαταριών και παλαιών μηχανημάτων.

Η συσκευή αυτή πληροί τους όρους περί ραδιοφωνικών παρεμβολών της Ευρωπαϊκής Κοινότητας.

- Η συσκευή δεν πρέπει να έρχεται σε απολύτως καμία επαφή με το νερό.
- Μην τοποθετείτε καμία πηγή κινδύνου πάνω στη συσκευή (π.χ. αντικείμενα γεμισμένα με υγρό, αναμμένα κεριά)

## Ακουστικά

### Ακουστικά AY3806

- Συνδέστε τα ακουστικά που προμηθεύονται με τη συσκευή με την υποδοχή  / **LINE OUT**.

#### Χρήσιμες υποδείξεις:

-  / **LINE OUT** μπορεί επίσης να χρησιμοποιηθεί για να συνδέσει αυτή τη συσκευή με το στερεοφωνικό σας σύστημα. Για να ρυθμίσετε τον ήχο και την ένταση, χρησιμοποιείτε τους διακόπτες της ακουστικής συσκευής με το CD.

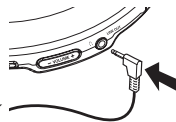

### ΣΗΜΑΝΤΙΚΟ!

**ασφαλής ακρόαση:** ακούτε με μέτρια ένταση. η χρήση των ακουστικών σε υψηλή ένταση μπορεί να προξενήσει βλάβη στην ακοή σας.

**ακρόαση κατά την οδήγηση:** μη χρησιμοποιείτε τα ακουστικά όταν οδηγείτε ή κάνετε ποδήλατο διότι κινδυνεύετε τα πάθετε ατύχημα.

## σχετικά με τα MP3

Η τεχνολογία συμπίεσης μουσικής MP3 (MPEG Audio Layer 3) περιορίζει σημαντικά τα ψηφιακά δεδομένα ενός CD ήχου ενώ διατηρεί ποιότητα ήχου όμοια με CD.

- **Που θα βρείτε μουσικά αρχεία:** Είτε κατεβάστε νόμιμα μουσικά αρχεία από το Ίντερνετ στον σκληρό δίσκο του υπολογιστή σας, είτε δημιουργήστε από τα δικά σας CD ήχου. Για τον σκοπό αυτό, τοποθετήστε ένα CD ήχου στον οδηγό CD-ROM του υπολογιστή σας και μετατρέψτε την μουσική χρησιμοποιώντας κατάλληλο λογισμικό κωδικοποίησης. Για την επίτευξη μιας καλής ποιότητας ήχου, συνιστάται ρυθμός bit 128 kbps για μουσικά αρχεία MP3.
- **Πως να δημιουργήσετε ένα CD-ROM με αρχεία MP3:** Χρησιμοποιήστε το CD εγγραφής του υπολογιστή σας για να ηχογραφήσετε («κάψετε») τα μουσικά αρχεία από τον σκληρό σας δίσκο σε ένα CD-ROM.

#### Χρήσιμες υποδείξεις:

- Βεβαιωθείτε ότι τα ονόματα αρχείων των αρχείων MP3 έχουν κατάληξη **.mp3**.
- Συνολικός αριθμός μουσικών αρχείων και άλμπουμ: περίπου 350 (με σύνθετες μήκος ονόματος αρχείου 20 χαρακτήρων).
- Ο αριθμός μουσικών αρχείων που μπορούν να αναπαραχθούν εξαρτάται από το μήκος των ονομάτων αρχείων. Με σύντομα ονόματα αρχείων υποστηρίζονται περισσότερα αρχεία.

## Παίξιμο δίσκου CD

Η συσκευή αυτή μπορεί να χρησιμοποιηθεί για όλα τα είδη **CD δίσκων ήχου** όπως τα CD-Recordable και τα CD-Rewritable και **MP3 CD**. Μην προσπαθήσετε όμως να αναπαραγάγετε CD-ROM, CDi, VCD, DVD ή CD για H/Y.

- 1 Σπρώξτε το διακόπτη **OPEN** ► για να ανοίξει η συσκευή.

- 2 Εισάγετε ένα δίσκο CD ή MP3/WMA CD, η τυπωμένη πλευρά προς τα πάνω, πιέζοντας το CD στο κέντρο.

- 3 Κλείστε τη συσκευή πιέζοντας το καπάκι προς τα κάτω.

- 4 Πιέστε **▶II** για ενεργοποίηση της συσκευής και εκκίνηση της αναπαραγωγής.

→ Στην οθόνη εμφανίζεται το μήνυμα  ενώ το CD player ελέγχει το εριεχόμενο του CD.

→ Αναπαραγωγή ξεκινάει αμέσως. Για CD ήχου: Στην οθόνη εμφανίζεται ο αριθμός του κομματιού που παίζεται, καθώς και ο χρόνος διάρκειάς του. Για CD MP3: για το τρέχον άλμπουμ/αριθμό μουσικού κομματιού και για τον χρόνο αναπαραγωγής που έχει παρέλθει.

### για διακοπή αναπαραγωγής

- Πιέστε **▶II**.  
→ Αναβοσβήνει ο παρερχόμενος χρόνος αναπαραγωγής.
- Για να συνεχίσει η αναπαραγωγή πιέστε πάλι **▶II**.

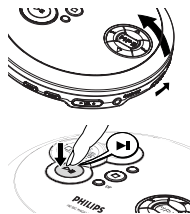

## Παίξιμο δίσκου CD

### Σταματήστε την αναπαραγωγή πιέζοντας

- Πιέστε **■**.  
→ Για CD ήχου, Στην οθόνη εμφανίζεται ο συνολικός αριθμός των κομματιών του δίσκου και η ολική διάρκειά του. Για CD MP3/WMA, CEI συνολικοί αριθμοί μουσικών κομματιών και άλμπουμ εμφανίζονται αντίστοιχα.

- Σβήνετε τη συσκευή πιέζοντας ξανά το πλήκτρο **■**.
- Για να βγάλετε το δίσκο CD, πιάστε τον από την άκρη και πιέστε τον άξονα απαλά ενώ σκλώνετε το δίσκο.

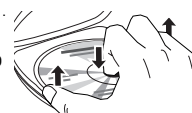

#### Χρήσιμες υποδείξεις:

- 30 δευτερόλεπτα αφού πιέσετε **■** η συσκευή απενεργοποιείται αυτόματα.

## Ένταση και ήχος

### Ρύθμιση της έντασης

- Ρυθμίστε την ένταση του ήχου χρησιμοποιώντας τα **VOL - / +** (0-30).

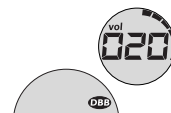

### Ρύθμιση των μπάσων

- Πατήστε το πλήκτρο **DBB** για να αυξήσετε ή να μειώσετε τα μπάσα.  
→ Αν έχετε αυξήσει τα μπάσα, το καντράν δείχνει 

## Επιλογή και αναζήτηση ενός κομματιού

### Επιλογή και αναζήτηση σε όλους τους δίσκους

#### Επιλογή ενός κομματιού

- Πιέστε σύντομα το «◀» ή «▶» μια ή περισσότερες φορές για να μεταβείτε στην αρχή του τρέχοντος, προηγούμενου ή επόμενου κομματιού.
- Στην κατάσταση προσωρινής παύσης/ διακοπής, πιέστε «▶||» για να αρχίσει η αναπαραγωγή.  
→ Η αναπαραγωγή συνεχίζει με το επιλεγμένο κομμάτι.

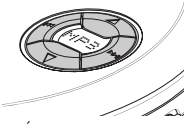

#### Αναζήτηση ενός σημείου κατά την αναπαραγωγή

- 1 Κρατήστε το «◀» ή το «▶» πατημένο για να βρείτε το συγκεκριμένο σημείο μπροστά ή πίσω.  
→ Η αναζήτηση αρχίζει και η αναπαραγωγή συνεχίζεται σε χαμηλή ένταση. Για κομμάτια CD ήχου η αναζήτηση επιταχύνεται μετά από 2 δευτερόλεπτα.
- 2 Αφήστε το πλήκτρο, όταν φτάσετε στο συγκεκριμένο σημείο.  
→ Συνεχίζεται η κανονική αναπαραγωγή.

### Επιλογή σε MP3-CDs

Για να βρείτε μια διαδρομή (κομμάτι) MP3, μπορείτε πρώτα να πιέσετε ΑΛΜΠΕΥΜ/ΠΡΟΓΡΑΜΜΑΤΟΣ ▲/▼ για επιλογή του επιθυμητού άλμπουμ.

#### Επιλογή ενός άλμπουμ

- Κρατήστε πατημένο ή πιέστε ▲/▼ επανειλημμένως μέχρι να βρείτε τον αριθμό του άλμπουμ που θέλετε.
- Στην κατάσταση προσωρινής παύσης/ διακοπής, πιέστε «▶||» για να αρχίσει η αναπαραγωγή.  
→ Η αναπαραγωγή συνεχίζει με το κομμάτι που επιλέξατε.

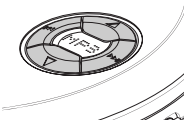

#### ✓ Χρήσιμες υποδείξεις:

- Όταν ο τρόπος λειτουργίας προγράμματος είναι ενεργός, η χρήση των πλήκτρων ▲ ή ▼ είναι άκυρη.

## Προγραμματισμός κομματιών

Μπορείτε να αποθηκεύσετε μέχρι και 64 κομμάτια για παίξιμο σε ένα πρόγραμμα. Κάθε κομμάτι μπορεί να αποθηκευτεί παραπάνω από μία φορές στο πρόγραμμα.

- 1 Επιλέξτε ένα κομμάτι με τα πλήκτρα «◀» ή «▶» και ▲/▼ Για MP3 CD.
- 2 Πιέστε **PROG** για αποθήκευση κομματιού.  
→ **program** φαίνεται, εμφανίζεται P με τον αριθμό των αποθηκευμένων κομματιών.
- 3 Επιλέξτε και αποθηκεύστε όλα τα επιθυμητά κομμάτια κατά τον ίδιο τρόπο.
- 4 Πιέστε «▶||» για να ξεκινήσει η αναπαραγωγή των επιλεγμένων κομματιών.  
→ **program** φαίνεται και η αναπαραγωγή του προγράμματος αρχίζει.
- 5 Για προσθήκη επιπλέον κομματιών στο πρόγραμμά σας, πιέστε ■ για παύση αναπαραγωγής του προγράμματος, και συνεχίστε με το βήμα 1-2.  
→ Μετά την αποθήκευση 64 κομματιών, κυλάει το FL PR-09.

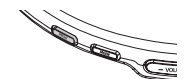

#### Επισκόπηση του προγράμματος

Μπορείτε να επιθεωρήσετε το πρόγραμμα πιέζοντας **PROG** για περισσότερο από 3 δευτερόλεπτα.  
→ Όλα τα αποθηκευμένα κομμάτια εμφανίζονται σε σειρά.

#### Πώς να σβήσετε το πρόγραμμα

- 1 Αν χρειαστεί, πιέστε το ■ για παύση αναπαραγωγής.
- 2 Πιέστε το ■ για διαγραφή προγράμματος.  
→ Η ένδειξη cL PR-09 εμφανίζεται μία φορά.



## Επιλογή διαφόρων τρόπων λειτουργίας – MODE

Πιέστε **MODE** κατά τη διάρκεια της αναπαραγωγής όσο συχνά απαιτείται για να ενεργοποιηθεί ένας από τους ακόλουθους τρόπους λειτουργίας. Ο ενεργός τρόπος λειτουργίας φαίνεται στην οθόνη.

- 1 Πιέστε το πλήκτρο **MODE** κατά την αναπαραγωγή όσες φορές χρειαστεί, μέχρι να εμφανιστεί στην οθόνη.

- : Το τρέχον κομμάτι αναπαράγεται επανειλημμένα.
- : Όλες οι διαδρομές του δίσκου ή του προγράμματος αναπαράγονται επανειλημμένα.
- : (για MP3 CD μόνον): Όλα τα κομμάτια του τρέχοντος άλμπουμ αναπαράγονται επανειλημμένα.
- : Όλα τα κομμάτια του δίσκου αναπαράγονται επανειλημμένα σε τυχαία σειρά.
- : Όλα τα κομμάτια του δίσκου αναπαράγονται μία φορά σε τυχαία σειρά.
- : (για MP3 CD μόνον): Όλα τα κομμάτια του τρέχοντος άλμπουμ αναπαράγονται μία φορά σε τυχαία σειρά.
- : (για MP3 CD μόνον): Όλες οι διαδρομές του τρέχοντος άλμπουμ αναπαράγονται επανειλημμένα σε τυχαία σειρά.
- **scan**: Κάθε κομμάτι στο δίσκο αναπαράγεται για 10 δευτερόλεπτα.

- Για ΣΑΡΩΣΗ και τυχαία αναπαραγωγή, η αναπαραγωγή του επιλεγμένου τρόπου λειτουργίας αρχίζει με την επόμενη διαδρομή.

- 2 Για να επαναφέρετε τη λειτουργία στο κανονικό, πιέστε το πλήκτρο **MODE** επανειλημμένα έως ότου σβήσει από την οθόνη η αντίστοιχη ένδειξη.

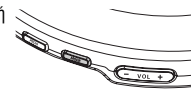

## Προγραμματισμός κομματιών

#### ✓ Χρήσιμες υποδείξεις:

- Κατά τον προγραμματισμό, εάν δεν εκτελεστεί καμία ενέργεια εντός 10 δευτερολέπτων, ο προγραμματισμός θα διακοπεί αυτόματα.
- Το πρόγραμμα θα εκκαθαριστεί επίσης, εάν η παροχή ρεύματος διακοπεί, ή εάν το καπάκι του CD αναπαραγωγής ανοίξει, ή εάν η συσκευή απενεργοποιηθεί αυτόματα.

## RESUME / HOLD

### RESUME - συνέχεια από εκεί που σταματήσατε

Μπορείτε να αποθηκεύσετε την τελευταία θέση αναπαραγωγής. Κατά την επανεκκίνηση, η αναπαραγωγή συνεχίζεται από εκεί που είχατε σταματήσει. (RESUME). Χρησιμοποιήστε το διακόπτη **OFF-RESUME-HOLD** για τις λειτουργίες αυτές.

- 1 Σπρώξτε το διακόπτη στη θέση **RESUME** κατά τη διάρκεια της αναπαραγωγής για να ενεργοποιηθεί η λειτουργία **RESUME**.
- 2 Πιέστε **■** κάθε φορά που επιθυμείτε να σταματήσετε την αναπαραγωγή.
- 3 Πιέστε **▶||** κάθε φορά που επιθυμείτε να επαναλάβετε την αναπαραγωγή.  
→ η αναπαραγωγή συνεχίζεται από το απόσπασμα που είχατε σταματήσει.

- Για να σβήσετε τη λειτουργία RESUME σπρώξτε το διακόπτη στη θέση **OFF**.

### ✓ Χρήσιμες υποδείξεις:

– Για MP3-CD, μιας και περιέχει μεγάλη ποσότητα συμπεριλαμβανόμενων πληροφοριών, η ανάκτηση λειτουργιών θα είναι ενεργή μόνον πριν η συσκευή απενεργοποιηθεί εντελώς.

### HOLD – Κλειδώμα όλων των πλήκτρων

Μπορείτε να κλειδώσετε όλα τα πλήκτρα της συσκευής. Έτσι, αν πιέσετε ένα πλήκτρο δεν θα εκτελείται καμία λειτουργία. Με το HOLD ενεργοποιημένο, μπορείτε να αποφύγετε κατά λάθος ενεργοποίηση άλλων λειτουργιών.

- Μετακινήστε το ρυθμιστικό **OFF-RESUME-HOLD** στο **HOLD** για να ενεργοποιήσετε το HOLD στη συσκευή.  
→ Η οθόνη δείχνει σύντομα την ένδειξη **HOLD d**.  
→ Έτσι, αν πιέσετε ένα πλήκτρο δεν θα εκτελείται καμία λειτουργία. Αν κλείσετε τη συσκευή, το **HOLD d** θα εμφανιστεί μόνο όταν πιέσετε το **▶||**.
- Για σβήσιμο της λειτουργίας HOLD, σπρώξτε το διακόπτη στη θέση **OFF**  
→ Όλα τα κουμπιά είναι ξεκλειδωμένα.



## ΕΠΙΛΥΣΗ ΠΡΟΒΛΗΜΑΤΩΝ

**ΠΡΟΕΙΔΟΠΟΙΗΣΗ:** Σε καμία περίπτωση μην προσπαθήσετε να επιδιορθώσετε το CD μόνοι σας γιατί αυτό θα ακυρώσει την εγγύηση. Αν παρουσιαστεί βλάβη, ελέγξτε όλα τα σημεία που αναφέρονται πιο κάτω πριν πάρετε την συσκευή για επιδιόρθωση. Αν δεν είσατε σε θέση να λύσετε μόνοι το πρόβλημα με βάση τις υποδείξεις, επικοινωνήστε με τον αντιπρόσωπο ή το σέρβις της Philips στην περιοχή σας.

### Δεν υπάρχει ισχύς στο CD player, ή δεν αρχίζει η αναπαραγωγή

- Βεβαιωθείτε ότι δεν έχουν αδειάσει οι μπαταρίες σας, ότι έχουν τοποθετηθεί σωστά και ότι οι επαφές των μπαταριών είναι καθαρές.
- Μπορεί να έχει αποσυνδεθεί το τροφοδοτικό. Συνδέστε το καλά.
- Για χρήση μέσα στο αυτοκίνητο, βεβαιωθείτε ότι είναι αναμμένη η ανάφλεξη του αυτοκινήτου. Επίσης, ελέγξτε τις μπαταρίες της συσκευής.

### Εμφανίζεται η ένδειξη **NO d 15c** / Δεν είναι δυνατή η ανάγνωση του CD.

- Βεβαιωθείτε ότι είναι καθαρό το CD και ότι έχει τοποθετηθεί σωστά (με την ετικέτα προς τα επάνω).
- Αν έχει θαμπώσει ο φακός της συσκευής, περιμένετε λίγα λεπτά μέχρι να καθαρίσει.
- Δεν έχει γίνει σωστή εγγραφή του δίσκου CD-RW (CD-R). Χρησιμοποιήστε τη λειτουργία FINALIZE στο CD-recorder σας

### Ανάβει η ένδειξη **HOLD d** και/ή η συσκευή δεν ανταποκρίνεται στο πάτημα των πλήκτρων

- Αν είναι ενεργοποιημένη η λειτουργία HOLD, απενεργοποιήστε την.
- Ηλεκτροστατική εκκένωση. Αποσυνδέστε το ρεύμα ή αφαιρέστε τις μπαταρίες για λίγα δευτερόλεπτα.

### Το μουσικό αρχείο δεν παίζεται

- Βεβαιωθείτε ότι τα ονόματα αρχείων των αρχείων MP3 έχουν κατάληξη .mp3.

## ESP, Λειτουργία Εξοικονόμησης Ενέργειας

Με ένα συνηθισμένο φορητό CD μπορεί να έχετε παρατηρήσει πως η μουσική σταματά π.χ. όταν κάνετε τζόκιν. Με το σύστημα **ELECTRONIC SKIP PROTECTION** αποφεύγετε τη διακοπή της μουσικής μετά από κραδασμούς ή δονήσεις. Η μουσική συνεχίζεται ασταμάτητα. Ωστόσο το σύστημα αυτό δεν προστατεύει από **ζημιά** που μπορεί να προκληθεί αν αφήσετε τη συσκευή να **πέσει!**

Η λειτουργία εξοικονόμησης ενέργειας σας βοηθά να επεκτείνεται τη διάρκεια ζωής της μπαταρίας, για έναν μεγαλύτερο χρόνο αναπαραγωγής

- Πιέστε το **ESP** μία ή περισσότερες φορές κατά την διάρκεια της αναπαραγωγής.  
→ Το καντράν δείχνει **ESP** και η λειτουργία έχει ξεκινήσει.
- Για να ενεργοποιήσετε την αντικραδασμική προστασία και να βάλετε τη συσκευή σε λειτουργία εξοικονόμησης ενέργειας, Πιέστε **ESP**.  
→ **ESP** σβήνει.



### 100 sec MAGIC ESP!

Μέσος χρόνος αναπαραγωγής όταν είναι ενεργοποιημένη η ESP παράβλεψη προστασίας:

δευτερόλεπτα	τύπος μουσικού κομματιού
100	MP3 (128kbps)
45	CD δίσκων ήχου

### ✓ Χρήσιμες υποδείξεις:

– Για CD MP3: ESP είναι πάντα ενεργοποιημένο από προεπιλογή.

## ΕΠΙΛΥΣΗ ΠΡΟΒΛΗΜΑΤΩΝ

### Αγνοούμενοι κατάλογοι στο MP3-CD

- Βεβαιωθείτε ότι ο συνολικός αριθμός των αρχείων και των άλμπουμ στο MP3-CD δεν υπερβαίνει τα 350.
- Φαίνονται μόνο άλμπουμ με αρχεία MP3.

### Το CD πηδάει στο επόμενο κομμάτι

- Το CD παρουσιάζει βλάβη ή είναι λερωμένο. Αντικαταστήστε ή καθαρίστε το CD.
- Είναι ενεργή η λειτουργία RESUME, SHUFFLE ή PROGRAM. Απενεργοποιήστε την ενεργή λειτουργία.

### Κενά ή ήχος μεταπήδησης κατά την αναπαραγωγή ενός αρχείου MP3

- Παιξτε το μουσικό αρχείο στον υπολογιστή σας. Αν το πρόβλημα συνεχιστεί, κωδικοποιήστε το ακουστικό κομμάτι ξανά και δημιουργήστε νέο CD-ROM

### Δεν υπάρχει ήχος ή κακή ποιότητα ήχου.

- Μπορεί να είναι ενεργή η κατάσταση παύσης (PAUSE). Πιέστε **▶||**.
- Οι συνδέσεις έχουν αποσυνδεθεί, δεν έχουν συνδεθεί σωστά ή είναι λερωμένες. Ελέγξτε και καθαρίστε τις συνδέσεις.
- Δεν έχει ρυθμιστεί σωστά η ένταση ήχου. Ρυθμίστε την ένταση.
- Ισχυρά μαγνητικά πεδία. Ελέγξτε τη θέση και τις συνδέσεις της συσκευής. Επίσης, κρατήστε τη συσκευή μακριά από ενεργοποιημένα κινητά τηλέφωνα.

### ΠΡΟΣΟΧΗ

Οποιαδήποτε διαδικασία, χρήση ή ρύθμιση των ρυθμιστικών πλήκτρων και διακοπών εκτός των προβλεπόμενων στο ηφαρόν εγχειρίδιο, μπορεί να έχει ως αποτέλεσμα την επιβλαβή έκθεση σε ακτινοβολία ή άλλη επικίνδυνη λειτουργία.