



DVD Recorder

DVDR610
DVDR615
DVDR616

Gebruikershandleiding Manuale per l'utente

Visit us at www.p4c.philips.com for service support

*Maak uw eigen DVD
Create il vostro DVD*



SHOWVIEW®

PHILIPS





Important notes for users in the U.K.

Mains plug

This apparatus is fitted with an approved 13 Amp plug. To change a fuse in this type of plug proceed as follows:

- 1 Remove fuse cover and fuse.
- 2 Fix new fuse which should be a BS1362 5 Amp, A.S.T.A. or BSI approved type.
- 3 Refit the fuse cover.

If the fitted plug is not suitable for your socket outlets, it should be cut off and an appropriate plug fitted in its place.

If the mains plug contains a fuse, this should have a value of 5 Amp. If a plug without a fuse is used, the fuse at the distribution board should not be greater than 5 Amp.

Note: The severed plug must be disposed of to avoid a possible shock hazard should it be inserted into a 13 Amp socket elsewhere.

How to connect a plug

The wires in the mains lead are coloured with the following code: blue = neutral (N), brown = live (L).

- As these colours may not correspond with the colour markings identifying the terminals in your plug, proceed as follows:
 - Connect the blue wire to the terminal marked N or coloured black.
 - Connect the brown wire to the terminal marked L or coloured red.
 - Do not connect either wire to the earth terminal in the plug, marked E (or $\frac{1}{2}$) or coloured green (or green and yellow).

Before replacing the plug cover, make certain that the cord grip is clamped over the sheath of the lead - not simply over the two wires.

Copyright in the U.K.

Recording and playback of material may require consent. See Copyright Act 1956 and The Performer's Protection Acts 1958 to 1972.

CAUTION

Use of controls or adjustments or performance of procedures other than herein may result in hazardous radiation exposure or other unsafe operation.

Doordat fabrikanten verschillende schijfindeligen aanbieden, moet uw dvd-systeem mogelijk worden geüpgraded of uitgebreid. Naarmate de dvd-technologie zich verder ontwikkelt, zullen deze uitbreidingen normaal worden en zult u ze gemakkelijk kunnen uitvoeren. Ga naar "www.p4c.philips.com" om uw software te upgraden.

A causa della differenza di formato tra i dischi forniti dai vari produttori, il sistema DVD potrebbe richiedere un potenziamento o aggiornamento della riproducibilità. Col progredire della tecnologia DVD, questi potenziamenti diverranno comuni e facili da implementare. Visitare "www.p4c.philips.com" per scaricare gli aggiornamenti del software.

For Customer Use:

Read carefully the information located at the bottom or rear of your DVD Recorder and enter below the Serial No. Retain this information for future reference.

Model No. DVD RECORDER DVDR610 / DVDR615 / DVDR616

Serial No. _____





LASER

Type	Semiconductor laser InGaAlP (DVD) AlGaAs (CD)
Wave length	658 nm (DVD) 790 nm (CD)
Output Power	30 mW (DVD+RW write) 1.0 mW (DVD read) 1.0 mW (CD read)
Beam divergence	84 degrees (DVD) 61 degrees (CD)

This product complies with the radio interference requirements of the European Community.

Manufactured under license from Dolby Laboratories. "Dolby" and the double-D symbol are trademarks of Dolby Laboratories.

CE This product complies with the requirements of the following directives and guidelines: 73/23/EEC + 89/336/EEC + 93/68/EEC

CAUTION

VISIBLE AND INVISIBLE LASER RADIATION WHEN OPEN AVOID EXPOSURE TO BEAM

ADVARSEL

SYNLIG OG USYNLIG LASERSTRÅLING VED ÅBNING
UNDGÅ UDSÆTTELSE FOR STRÅLING

VARNING

SYNLIG OCH OSYNLIG LASERSTRÅLNING NÄR DENNA DEL ÄR ÖPPNAD BETRAKTA EJ STRÅLEN
VARO!

AVATTAESSA OLET ALTTIINA NÄKYVÄLLE JA NÄKYMÄTTÖMÄLLE LASER SÄTEILYLLE. ÄLÄ KATSO SÄTEESEEN

VORSICHT

SICHTBARE UND UNSICHTBARE LASERSTRAHLUNG WENN ABDECKUNG GEÖFFNET NICHT DEM STRAHL AUSSETZEN

ATTENTION

RAYONNEMENT LASER VISIBLE ET INVISIBLE EN CAS D'OUVERTURE EXPOSITION DANGEREUSE AU FAISCEAU



Opmerking



Speciale functies

Deze PHILIPS DVD-recorder heeft een aantal speciale functies waarmee u de DVD-recorder makkelijker kunt bedienen.



Met de 'Digital Photo Manager' kunt u JPEG-foto's bekijken die op een geheugenkaart, Picture CD, DVD of CD-ROM staan. Van de foto's kunt u een diavoorstelling maken en die vervolgens op een DVD-speler afspelen (alleen voor DVDR615, DVDR616).



Deze functie brengt de instellingen van alle TV-kanalen automatisch via de SCART-kabel (**EXT1 TO TV-I/O**-aansluiting) over naar de DVD-recorder.

Direct Record

Met één druk op een knop controleert de DVD-recorder welk zender er op de TV is geselecteerd en neemt het programma op, zelfs als de recorder in de stand-bymodus staat.



Deze aansluiting wordt ook 'FireWire' en 'IEEE 1394' genoemd, en wordt gebruikt voor de overdracht van digitale signalen met een hoge bandbreedte, zoals bij DV-camcorders (digital video). De audio- en videosignalen worden via een kabel overgebracht. Behalve DV- en Hi8-camcorders kunnen ook personal computers met een digitale video-uitgang worden aangesloten op deze digitale ingang (alleen voor DVDR615, DVDR616).



Dit product is voorzien van een kopieerbeveiliging waaraan de Amerikaanse octrooinummers 4631603, 4577216, 4819098 en 4907093 en andere intellectuele eigendomsrechten zijn toegekend. Het gebruik van deze technologie voor kopieerbeveiliging moet worden goedgekeurd door Macrovision Corporation en is alleen bedoeld voor thuisgebruik en voor situaties waarvoor per uitzending wordt betaald. Voor ieder ander gebruik dient Macrovision schriftelijk toestemming te verlenen. Het is verboden het apparaat te wijzigen, te decompileren of te demonteren.

SHOWVIEW

Dit is een eenvoudig programmeringssysteem voor DVD-recorders. Hierbij hoeft u alleen het programmanummer van het TV-programma in te voeren. Dit getal staat in uw omroepgids. ShowView® is een gedeponeerde handelsmerk van Gemstar Development Corporation. ShowView wordt geproduceerd onder licentie van Gemstar Development Corporation.

Inhoudsopgave

Speciale functies	5
--------------------------------	---

Informatie over onderhoud en veiligheid

Installeren	8
Reinigen van schijven	8
Informatie over recycling	8

Algemene informatie

Inleiding	9
Bijgeleverde accessoires	9
Regiocodes	9

Aansluiten op de TV

Algemeen	10
De juiste aansluiting voor uw TV selecteren	10
De TV op het juiste video-ingangskanaal instellen	10
Optie 1: Met de SCART-kabel	11
Optie 2: Met de S-Video (Y/C)-kabel	12
Optie 3: Video (CVBS)-aansluiting	13

Andere apparaten aansluiten

Met de tweede SCART-aansluiting (EXT2-AUX-I/O)	14
Een kabelbox/decoder aansluiten	14
VCR/DVD-speler aansluiten	14
Een camcorder op de aansluitingen aan de voorkant aansluiten	15
Optie 1: met de DV In-aansluiting	15
Optie 2: met de S-VIDEO In- of VIDEO In-aansluiting	15
Met de analoge audiouitgangen	16
Met de digitale audiouitgangen	16

Voor kant	17
Aansluitingen achter het klepje	17

Afstandsbediening

Batterijen plaatsen	20
Het systeem met de afstandsbediening bedienen	20
Tekens invoeren met het alfanumerieke toetsenblok	20

De DVD-recorder instellen

Eerste instelling	21-22
TV-kanalen programmeren	23
TV-kanalen automatisch opzoeken	23
TV-kanalen sorteren naar volgorde op de TV	23-24
TV-zenders sorteren	24
Favoriete TV-zenders instellen	25
TV-kanalen handmatig opzoeken	25-26
Een decoder toe wijzen	26
De TV-kanalen fijnafstemmen	27
De datum en tijd instellen	27
De taal instellen	28

Afspelen

Afspeelbare schijven	29
Een schijf plaatsen	29
Afspelen van een schijf starten	30
Een DVD-videoschijf afspelen	30
Een (Super) Video-CD afspelen	30
Een audio-CD afspelen	30
Een DVD+R(W)-schijf afspelen	31
Een CD met MP3-bestanden afspelen	31
Een picture disc (diavoorstelling) afspelen	31
Ondersteunde JPEG-formaten	31

Extra afspeelfuncties

De opties op de werkbalk gebruiken	32
Een andere taal voor de ondertiteling kiezen	32
Een andere taal voor de soundtrack kiezen	33
Een andere camerahoek kiezen	33
Inzoomen	33
Op tijd zoeken	33
Naar een andere titel/hoofdstuk/track gaan	34
Vooruit/achteruit zoeken	34
Afspelen pauzeren/in slow motion afspelen	34
Diverse afspeelmodi selecteren	35
Herhaald afspelen	35
Een bepaald segment herhalen (A-B)	35
In willekeurige volgorde afspelen	35
Schijf scannen	35

Opnemen

Schijven voor opnemen	36
Opname-instellingen	36
Opnamemodus	37
Opnametaal	37
Hoofdstukmarkeringen invoegen	37
Functie voor direct opnemen	38
Filtermodus	38
Handmatig opnemen	38-39
Handmatig opnemen met automatisch uitschakelen (opnemen met één druk op de knop)	39
Direct opnemen	40
Opnamen verwijderen	40

Timeropnamen

Inleiding	41
Geprogrammeerd opnemen	41-42
Geprogrammeerd opnemen vanaf een kabelbox	42
Opnamen met ShowView® programmeren	43
Een geprogrammeerde opname wijzigen ..	44
Een geprogrammeerde opname verwijderen	44

Opnamen bewerken/finaliseren

Informatie over bewerken	45
Functies van kleurgecodeerde knoppen ..	45
Beeldindexscherm	45
De naam van de schijf/titel wijzigen	46
Bewerkingen compatibel maken (DVD+RW)	46
Schijven finaliseren (DVD+R)	46
Video bewerken	47
Ongewenste scènes verbergen	47
Hoofdstukken bewerken (samenvoegen/splitsen/Verbergen)	48
Titels bewerken (verdelen/toevoegen/ indexbeeld)	48-49
Hoofdstukmarkeringen verwijderen	49
Fotobewerking	49

Gebruik van de browser

Door schijven bladeren	50
Functies van kleurgecodeerde knoppen ..	50
Door picture discs bladeren	51
Beelden toevoegen aan een album	51
De beeldvolgorde van een album wijzigen	52
Een album verwijderen	52
Afbeeldingen uit een album verwijderen ..	52
De instellingen van de diavoorstelling wijzigen	53
De opgenomen titel beveiligen (DVD+RW)	53

Systeemmenu - Voorkeursinstellingen

De voorkeuropties instellen	54
Opnemen	54
Geluid	54
Schijf	55
Toegangs	55
Functies	55

Systeemmenu - Instellingen

De instellopties	56
Systeem	56-57
Tijd-datum	57
Analoog kanaal	57
Video-uitgang	57-58
Audio-uitgang	58
Taal	58

Toegangscontrole instellen

Informatie over toegangscontrole	59
Pincode instellen of wijzigen	59
Het kinderslot inschakelen/uitschakelen	59~60
Schijven autoriseren	60

Problemen oplossen

61-65

Symbolen en berichten

op het display	66-67
----------------------	-------

Specificaties

68

Verklarende woordenlijst

69

Informatie over onderhoud en veiligheid

LET OP!

Hoogspanning! Niet openen. U loopt anders de kans een elektrische schok te krijgen.

Dit apparaat bevat alleen onderhoudsvrije onderdelen. Laat eventueel onderhoud alleen door daarvoor opgeleid onderhoudspersoneel uitvoeren.

Installeren

Zoek een geschikte plaats op

- Plaats het apparaat op een vlakke, harde en stabiele ondergrond. Plaats het apparaat niet op vloerbedekking of een vloerkleed.
- Zet het apparaat niet boven op een ander apparaat dat warm kan worden, zoals een receiver of een versterker.
- Leg niets onder het apparaat, zoals CD's of tijdschriften.

Laat voldoende ruimte over voor ventilatie

- Plaats het apparaat alleen op een plek waar voldoende ventilatie is. Aan de achter- en bovenkant moet minstens 10 cm en aan de linker- en rechterkant minstens 5 cm ruimte vrij blijven zijn om oververhitting te voorkomen.

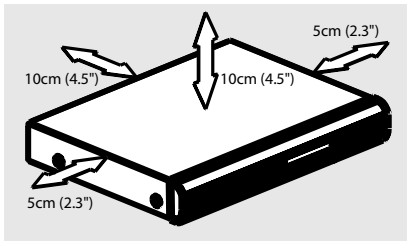

Vermijd hoge temperaturen, vocht, water en stof

- Stel het apparaat niet bloot aan vocht.
- Plaats niets op het apparaat wat gevaar kan opleveren, zoals een glas water of brandende kaarsen.

Reinigen van schijven

Sommige problemen zijn het gevolg van een vuile schijf (bevroren beeld, geluid van slechte kwaliteit, slecht beeld). U voorkomt dergelijke problemen door de schijven regelmatig schoon te maken.

U reinigt een schijf door met een zachte doek in een rechte lijn van het midden naar de rand van de schijf te wrijven.

LET OP!

Gebruik geen schoonmaakmiddelen zoals benzine, thinner, reinigingsmiddelen of antistatische sprays die bedoeld zijn voor schijven.

Omdat de optische eenheid (laser) van de DVD-recorder op een hogere stroom werkt dan bij normale DVD- of CD-spelers, kan de optische eenheid worden beschadigd als u een reinigings-CD gebruikt die voor DVD- of CD-spelers is bedoeld. Gebruik daarom geen reinigings-CD.

Informatie over recycling

Deze handleiding is gedrukt op milieuvriendelijk papier. Dit elektronisch apparaat bevat een groot aantal onderdelen die kunnen worden gerecycled. Als u het apparaat weggooit, breng het dan naar een centrum waar gebruikte goederen worden ingezameld. Houdt u zich aan de plaatselijke regelgeving inzake het weggooien van verpakkingsmateriaal, lege batterijen en oude apparatuur.

Inleiding

Met deze Philips DVD-recorder kunt u TV-programma's opnemen, opnamen die met een camcorder zijn gemaakt naar een DV;D+RW of DVD+R overzetten en voorbespeelde DVD's afspelen. De opnamen die u met de recorder maakt, kunnen niet op alle DVD-spelers en DVD-ROM-stations worden afgespeeld. Soms zult u de schijven moeten finaliseren om ze op andere DVD-spelers te kunnen afspelen.

Lees deze gebruikershandleiding goed door voordat u de DVD-recorder gaat gebruiken. In deze handleiding staat belangrijke informatie over de bediening van dit apparaat.

Handige tips:

- Zie het hoofdstuk 'Problemen oplossen' als u vragen hebt of als er zich problemen voordoen tijdens het bedienen van het apparaat.
- Wanneer u meer hulp nodig hebt, dan kunt u contact opnemen met de klantenservice in uw land. U vindt de betreffende telefoonnummers en e-mailadressen in het garantieboekje.

Bijgeleverde accessoires

- Afstandsbediening en batterijen
- SCART-kabel
- Antennekabel
- Verkorte handleiding

Regiocodes

DVD-films worden doorgaans niet op hetzelfde moment in alle regio's ter wereld uitgebracht. Vandaar dat op alle DVD-spelers een speciale regiocode is ingesteld.

Op dit apparaat kunnen alleen DVD's met **Regio 2** of DVD's met regiocode '**ALL**' worden afgespeeld. DVD's met een andere regiocode kunnen niet op deze DVD-recorder worden afgespeeld.



Aansluiten op de TV

Algemeen

Voordat u TV-programma's met de DVD-recorder kunt opnemen en afspelen, moet u eerst de benodigde kabels aansluiten.

De juiste aansluiting voor uw TV selecteren

Wanneer u de DVD-recorder voor de eerste keer installeert, selecteert u één van de volgende opties voor het aansluiten van de DVD-recorder op uw TV.

- **Optie 1: met de SCART-kabel**
Sluit de DVD-recorder met de SCART-kabel aan als uw TV is voorzien van een SCART-aansluiting. Dit geeft de beste beeldkwaliteit (zie pagina 11).
- **Optie 2: met een S-Video (Y/C)-kabel**
Selecteer deze optie als uw TV is voorzien van een S-Video (SVHS)-aansluiting. Dit geeft een uitstekende beeldkwaliteit (zie pagina 12).
- **Optie 3: met een Video (CVBS)-kabel**
Selecteer deze optie als uw TV is voorzien van een Video (CVBS)-aansluiting. Dit geeft een goede beeldkwaliteit (zie pagina 13).

De TV op het juiste video-ingangskanaal instellen

- 1 Druk op **STANDBY-ON**  op de DVD-recorder om deze in te schakelen.
- 2 Schakel de TV in en zet deze op het juiste video-ingangskanaal. Het blauwe achtergrondscherf van de DVD of het eerste instelscherf van de TV moet worden weergegeven.
 - Dit kanaal bevindt zich meestal tussen het laagste en het hoogste kanaal en wordt FRONT, A/V IN, VIDEO genoemd. Raadpleeg de handleiding van de TV voor meer informatie.
 - U kunt ook naar het eerste kanaal op de TV gaan en vervolgens door de kanalen bladeren totdat het video-ingangskanaal wordt weergegeven.
 - Indien mogelijk kunt u dit kanaal ook selecteren met de afstandsbediening van de TV, als deze is voorzien van een knop voor het kiezen van de diverse videomodi.

BELANGRIJK!

Wanneer u de kabels hebt aangesloten en de DVD-recorder voor de eerste keer hebt ingeschakeld, moet u de Eerste instelling uitvoeren. Hiermee stelt u de TV-kanalen, taal voor het menu en andere functies in (zie pagina 21~22).

Aansluiten op de TV (vervolg)

Optie 1: Met de SCART-kabel

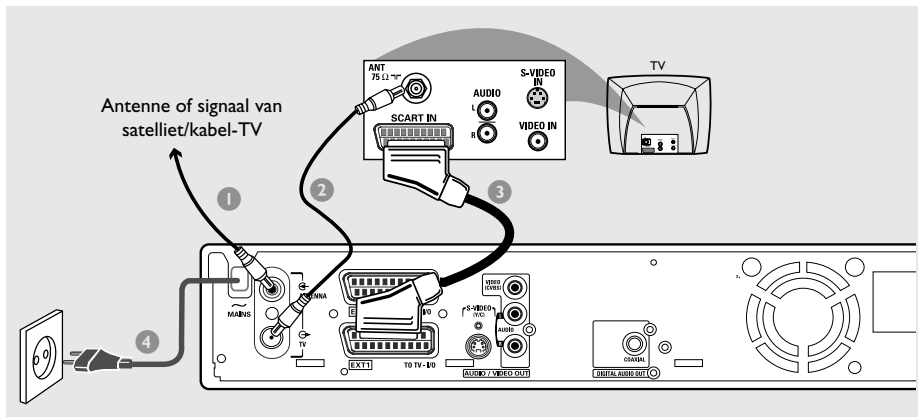

De SCART- of Euro AV-kabel fungeert als de universele connector voor beeld-, geluids- en bedieningssignalen. Bij dit type aansluiting treedt vrijwel geen kwaliteitsverlies op bij het overbrengen van beeld en geluid.

Zorg dat u de volgende kabels bij de hand hebt:

- 1) Antennekabel
- 2) SCART-kabel

- 1 Zet de TV uit en maak de antennekabel los van de TV (of de satellietontvanger/kabelbox). Sluit de antennekabel op de aansluiting **ANTENNA IN** aan de achterkant van de DVD-recorder aan.
- 2 Sluit de meegeleverde antennekabel op de aansluiting **TV OUT** van de DVD-recorder en de antenne-ingang aan de achterkant van de TV aan.
- 3 Sluit de SCART-kabel op de aansluiting **EXT 1 (TO TV-I/O)** van de DVD-recorder en op de SCART-aansluiting aan de achterkant van de TV aan.
- 4 Sluit het netsnoer op de stroomingang **~ MAINS** van de DVD-recorder en een stopcontact aan.

- 5 Druk op **STANDBY-ON**  op de DVD-recorder om deze in te schakelen.
→ Op het display verschijnt het bericht 'IS THE TV ON?'

- 6 Zet de TV aan.
→ Als de aansluiting goed is, schakelt de TV automatisch over naar het video-ingangskanaal voor de SCART-aansluiting en moet het menu { **Language and Country** } (Taal en land) op het TV-scherf staan.
→ Als u dat niet zo is, zoekt u zelf het video-ingangskanaal totdat u het menu { **Language and Country** } (Taal en land) op het TV-scherf ziet.
- 7 Ga naar **pagina 21** voor het verder uitvoeren van de eerste instelling.

Handige tips:

- Als er op uw TV verschillende SCART-aansluitingen zitten, selecteert u de SCART-aansluiting die als video-uitgang en als video-ingang kan worden gebruikt.
- Als er op het beeldscherm een menu verschijnt waarin u uit SCART-aansluitingen kunt kiezen, selecteert u 'VCR' als de SCART-aansluiting.
- De EXT 2 AUX-I/O-aansluiting is alleen voor andere apparaten bedoeld.

Aansluiten op de TV (vervolg)

Optie 2: Met de S-Video (Y/C)-kabel

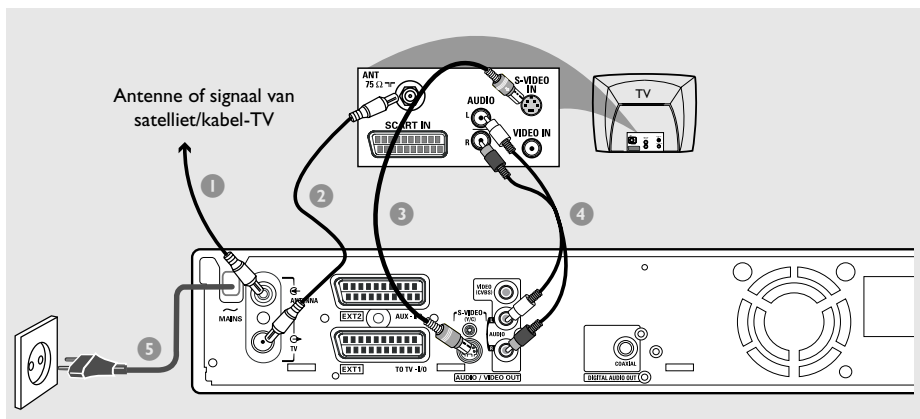

Met deze aansluitkabel die ook wel SVHS-kabel wordt genoemd, worden het helderheidssignaal (Y-signaal) en het kleursignaal (C-signaal) afzonderlijk van elkaar overgebracht. Deze DIN-aansluiting wordt ook Hosiden-aansluiting genoemd.

Zorg dat u de volgende kabels bij de hand hebt:

- 1) Antennekabel
 - 2) S-Video (SVHS)-kabel (niet meegeleverd)
 - 3) Audiokabels (rood/wit, niet meegeleverd)
- 1 Zet de TV uit en maak de antennekabel los van de TV (of de satellietontvanger/kabelbox). Sluit de antennekabel op de aansluiting **ANTENNA IN** aan de achterkant van de DVD-recorder aan.
 - 2 Sluit de meegeleverde antennekabel op de aansluiting **TV OUT** van de DVD-recorder en de antenne-ingang aan de achterkant van de TV aan.
 - 3 Sluit een S-Video (SVHS)-kabel aan op de **S-VIDEO (Y/C) OUT** van de DVD-recorder en op de S-Video In (of S-Video In of SVHS) aan de achterkant van de TV.

- 4 Sluit een audiokabel (rood/wit) aan op de **AUDIO L/R OUT** van de DVD-recorder en op de audio-ingang (of AV In of Audio) aan de achterkant van de TV.
- 5 Sluit het netsnoer op de stroomingang ~ **MAINS** van de DVD-recorder en een stopcontact aan.
- 6 Druk op **STANDBY-ON**  op de DVD-recorder om deze in te schakelen.
→ Op het display verschijnt het bericht 'IS THE TV ON?'.
7 Zet de TV aan. Selecteer het juiste video-ingangskanaal op de TV (zie pagina 10).
→ Het eerste instelmenu { **Language and Country** } (Taal en land) wordt weer op het TV-scherm weergegeven.
- 8 Ga naar **pagina 21** voor het verder uitvoeren van de eerste instelling.

Aansluiten op de TV (vervolg)

Optie 3: Video (CVBS)-aansluiting

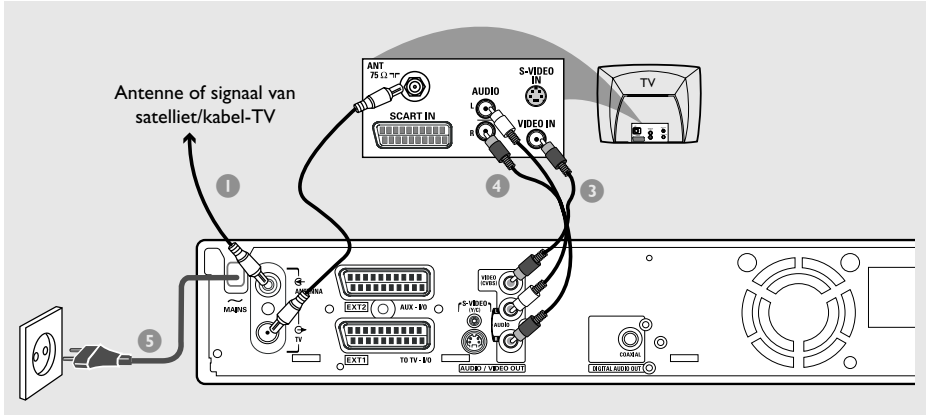

Deze kabel met gele cinch-stekkers wordt gebruikt voor het overbrengen van het Composite Video-sigitaal (FBAS, CVBS). Bij deze manier van overbrengen worden het kleurensigitaal en het helderheidssigitaal via dezelfde kabel overgebracht.

Zorg dat u de volgende kabels bij de hand hebt:

- 1) Antennekabel
 - 2) Video (CVBS)-kabel (geel, niet meegeleverd)
 - 3) Audiokabels (rood/wit, niet meegeleverd)
- 1 Zet de TV uit en maak de antennekabel los van de TV (of de satellietontvanger/kabelbox). Sluit de antennekabel op de aansluiting **ANTENNA IN** aan de achterkant van de DVD-recorder aan.
 - 2 Sluit de meegeleverde antennekabel op de aansluiting **TV OUT** van de DVD-recorder en de antenne-ingang aan de achterkant van de TV aan.
 - 3 Sluit een (CVBS)-kabel aan op de **VIDEO (CVBS) OUT** van de DVD-recorder en op de Video In (of de aansluiting Video In, AV In of Composite) aan de achterkant van de TV.

- 4 Sluit een audiokabel (rood/wit) aan op de **AUDIO L/R OUT** van de DVD-recorder en op de audio-ingang (of AV In of Audio) aan de achterkant van de TV.
- 5 Sluit het netsnoer op de stroomingang **~ MAINS** van de DVD-recorder en een stopcontact aan.
- 6 Druk op **STANDBY-ON** op de DVD-recorder om deze in te schakelen.
→ Op het display verschijnt het bericht 'IS THE TV ON?'.
7 Zet de TV aan. Selecteer het juiste video-ingangskanaal op de TV (zie pagina 10).
→ Het eerste instelmenu { **Language and Country** } (Taal en land) wordt weer op het TV-scherm weergegeven.
- 8 Ga naar **pagina 21** voor het verder uitvoeren van de eerste instelling.

Andere apparaten aansluiten

Met de tweede SCART-aansluiting (EXT2-AUX-I/O)

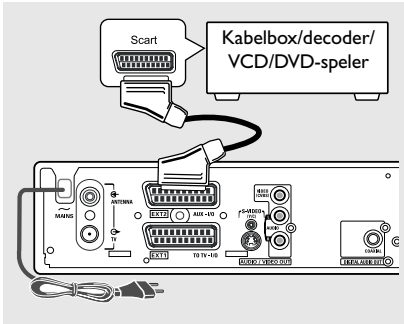

U kunt een videorecorder (VCR), DVD-speler, decoder, satellietontvanger of kabelbox op de **EXT 2 AUX-I/O**-aansluiting aan de achterkant van de DVD-recorder aansluiten.

Wanneer met dat andere apparaat wordt afgespeeld, worden de video-/audiosignalen automatisch door de DVD-recorder van de **EXT 2 AUX-I/O**-aansluiting naar de **EXT 1 TO TV-I/O**-aansluiting doorgegeven. Wat op dat andere apparaat wordt afgespeeld, wordt op de TV weergegeven zelfs als de DVD-recorder is uitgeschakeld (mits u de TV via de **EXT 1 TO TV-I/O**-aansluiting hebt aangesloten, zie pagina 11).

Schakelen tussen afspelen vanaf de extra apparaten en afspelen vanaf de DVD-recorder

- Druk op **TV/DVD** op de afstandsbediening.

Een kabelbox/decoder aansluiten

Als uw kabelbox/decoder is voorzien van een SCART-aansluiting, kunt u deze op de tweede SCART-aansluiting aansluiten.

- 1 Sluit de kabelbox/decoder (aansluiting met label 'TV' of 'TO TV') op de **EXT 2 AUX-I/O**-aansluiting aan de achterkant van de DVD-recorder aan.
- 2 Selecteer op de receiver de TV-kanalen die door de kabelbox moeten worden ontvangen.

VCR/DVD-speler aansluiten

U hebt deze aansluiting nodig als u videobanden of schijven op een DVD+R(W) wilt opnemen.

- Sluit de VCD/DVD-speler (aansluiting met label 'SCART OUT' of 'TO TV') met een SCART-kabel op de **EXT 2 AUX-I/O**-aansluiting aan.
- U kunt ook de aansluitingen aan de voorkant van de DVD-recorder gebruiken als het andere apparaat dezelfde uitgangen heeft.
→ Selecteer voordat u de DVD-recorder gaat gebruiken 'CAM 1' als het ingangskanaal. Raadpleeg pagina 38~39 voor informatie over opnamen.

- 1) Sluit de kabel aan op de **S-VIDEO**-ingang en de **AUDIO L/R**-ingangen.

OF

- 2) Sluit de kabel aan op de **VIDEO**-ingang en de **AUDIO L/R**-ingangen.

Handige tip:

– De meeste voorbespeelde videobanden en DVD's zijn voorzien van een kopieerbeveiliging. Als u een dergelijke videoband of DVD gaat kopiëren, wordt het bericht 'COPY PRO' op het display weergegeven.

Andere apparaten aansluiten (vervolg)

Een camcorder op de aansluitingen aan de voorkant aansluiten

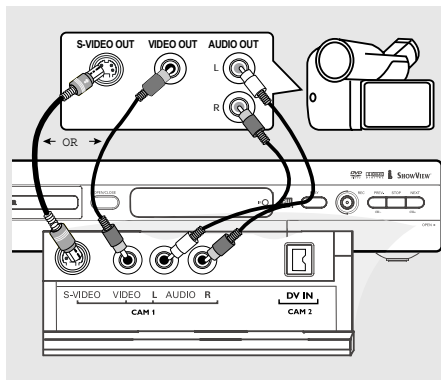
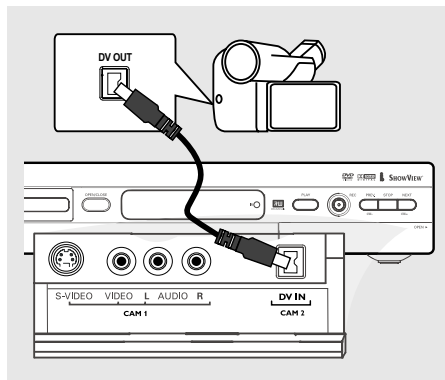

U kunt via de aansluitingen aan de voorkant de banden kopiëren die met een camcorder zijn gemaakt. Deze aansluitingen bevinden zich achter het klepje aan de rechterkant.

Optie 1: met de DV In-aansluiting

(alleen voor DVDR615 en DVDR616)

Gebruik deze aansluiting als u een Digital Video- of Digital 8-camcorder hebt. Dit geeft de beste beeldkwaliteit.

- Sluit de **DV IN**-aansluiting van de DVD-recorder aan op de correcte DV-uitgang van de camcorder met een 4-pins i.LINK-kabel.

Selecteer voordat u de DVD-recorder gaat gebruiken 'CAM 2', als het ingangskanaal. Raadpleeg pagina 38~39 voor informatie over opnamen.

Handige tip:

- U kunt de DVD-recorder via de DV IN op een personal computer met een digitale video-uitgang aansluiten. De PC moet zijn voorzien van een IEEE 1394 Firewire-aansluiting.
- De DV-aansluiting van deze recorder kan alleen ingangssignalen ontvangen. De aansluiting kan geen signalen verzenden.

Optie 2: met de S-VIDEO In- of VIDEO In-aansluiting

Gebruik de S-VIDEO-aansluiting als u een Hi8- of S-VHS(C)-camcorder hebt. Dit geeft een zeer goede beeldkwaliteit.

U kunt ook de VIDEO-aansluiting gebruiken als de camcorder maar één video-uitgang (Composite Video, CVBS) heeft. Dit geeft een goede beeldkwaliteit.

- 1 Sluit een S-Video-kabel op de **S-VIDEO**-ingang van de DVD-recorder op de S-VHS-uitgang op de camcorder aan.
OF

Sluit een videokabel (CVBS) op de **VIDEO**-ingang van de DVD-recorder op de video-uitgang op de camcorder aan.

- 2 Sluit een audiokabel (rood/wit) op de **AUDIO L/R**-ingang van de DVD-recorder en de audio-uitgang op de camcorder aan.

Selecteer voordat u de DVD-recorder gaat gebruiken 'CAM 1' als het ingangskanaal. Raadpleeg pagina 38~39 voor informatie over opnamen.

Andere apparaten aansluiten (vervolg)

Met de analoge audiuitgangen

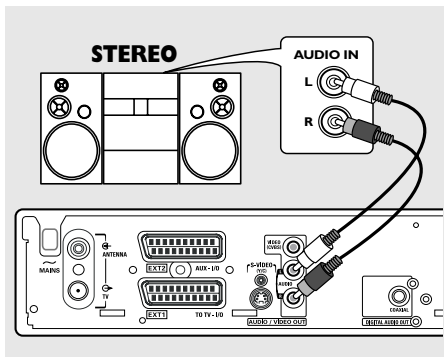

U kunt de DVD-recorder aansluiten op een tweekanaals stereo-installatie of ontvanger om te genieten van het stereogeluidssysteem.

- Gebruik een audiokabel (rood/wit) om **AUDIO L/R** (rood/wit) aan te sluiten op een van de volgende apparaten :
 - een stereo-installatie (bijvoorbeeld een mini-systeem of TV)
 - een receiver met Dolby Surround Pro Logic
 - een receiver met analoog stereogeluid (twee kanalen)

Voordat u verdergaat, stelt u eerst de analoge uitgang in (zie pagina 54). Kies een geluidsmodus die compatibel is met de aangesloten apparaten.

LET OP!

Sluit de DVD-recorder niet op de 'Phono'-ingang van een versterker aan. Deze ingang is alleen bedoeld voor platenspelers zonder voorversterker. De DVD-recorder of versterker kan hierdoor beschadigd raken.

Met de digitale audiuitgangen

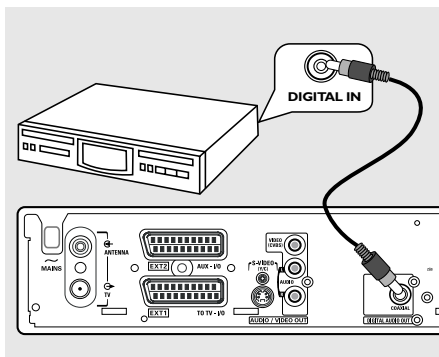

U kunt de DVD-recorder aansluiten op een A/V-ontvanger of -versterker om te genieten van de mogelijkheden van het surround-geluid van het Home Theatre-systeem.

- Gebruik een coaxkabel om **COAXIAL** aan te sluiten op een van de volgende apparaten :
 - een A/V-receiver of een A/V-versterker met een decoder voor meerdere digitale geluidskanalen
 - een PCM-receiver (tweekanaals digitaal stereo)

Voordat u verdergaat, stelt u eerst de digitale uitgang in (zie pagina 58). Als de digitale uitganginstelling niet overeenkomt met de instellingen van uw stereo-apparatuur, kan het geluid vervormd of helemaal niet worden weergegeven.

Handige tips:

- *Digitaal geluid over meerdere kanalen geeft de beste geluidskwaliteit. U hebt een meerkanaals A/V-receiver of versterker nodig waarop ten minste een van de audioformaten van de DVD-recorder (MPEG2, Dolby Digital) kan worden afgespeeld. Raadpleeg de handleiding van de versterker voor de ondersteunde audioformaten.*
- *Digital Surround Sound over zes kanalen is alleen mogelijk als de receiver een dergelijke decoder heeft.*

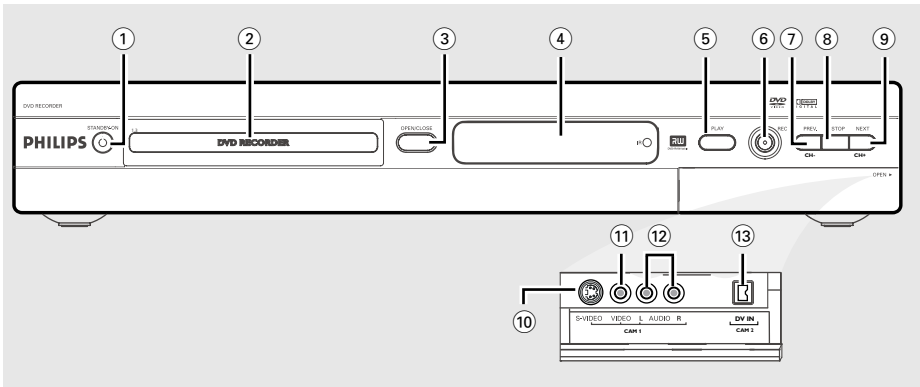

① **STANDBY-ON** ⏻

- Schakelt de DVD-recorder in of uit.

② **Lade**

③ **OPEN/CLOSE** ▲

- Opent of sluit de lade.

④ **Display**

- Hierop wordt informatie over de huidige status van de DVD-recorder weergegeven.

⑤ **PLAY** ▶

- Speelt een schijf af.

⑥ **REC** ●

- Start het opnemen van het huidige TV-kanaal of de huidige video-ingangsbron.

⑦ **PREV/CH-** ◀◀

- Ga naar het vorige hoofdstuk/nummer, zoekt achteruit of gaat naar het vorige kanaal.

⑧ **STOP** ■

- Stopt het afspelen/opnemen.

⑨ **NEXT/CH+** ▶▶

- Gaat naar het volgende hoofdstuk/nummer, zoekt vooruit of gaat naar het volgende kanaal.

Aansluitingen achter het klepje

Open het klepje zoals aangegeven op het label **OPEN** ▶ aan de rechterkant.

⑩ **S-VIDEO**

- S-Video-ingang voor SVHS/Hi8-camcorders of SVHS/Hi8-videorecorders (ingangskanaal 'CAM 1').

⑪ **VIDEO**

- Video-ingang voor camcorders of videorecorders (ingangskanaal 'CAM 1').

⑫ **L/R AUDIO**

- Audio-ingang voor camcorders of videorecorders (ingangskanaal 'CAM 1').

⑬ **DV IN** (alleen voor DVDR615, DVDR616)

- Ingang voor digitale camcorders of andere apparaten die hierop kunnen worden aangesloten (ingangskanaal 'CAM 2').

Afstandsbediening

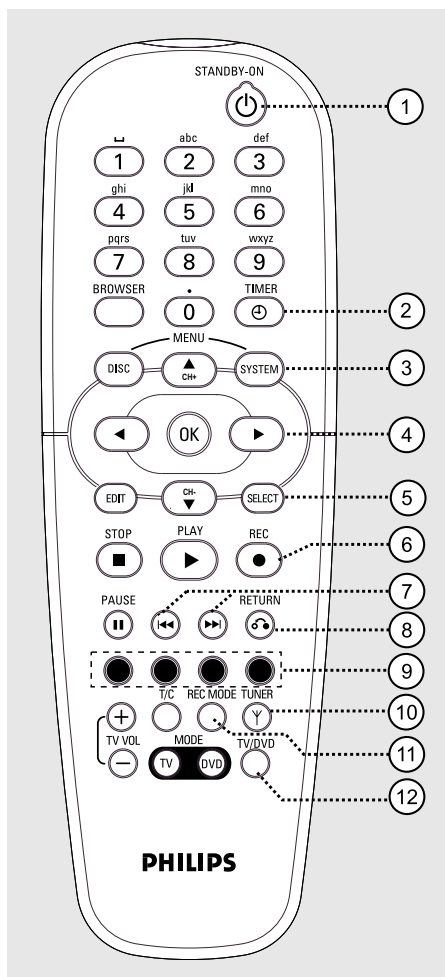

- ① **STANDBY-ON**

 - Schakelt de DVD-recorder in of uit.

- ② **TIMER**

 - Opent of sluit het menu voor het maken van timeropnamen.

- ③ **SYSTEM-MENU**

 - Opent of sluit het systeemmenu

- ④ **◀▶**: Cursorknoppen waarmee u naar links en rechts gaat.
▲▼: Cursorknoppen waarmee u omhoog/omlaag of naar het volgende/vorige kanaal gaat.
- ⑤ **SELECT**

 - Selecteert een functie.
 - Wissel tussen hoofdletters en kleine letters bij gebruik van het alfanumerieke toetsenblok.

- ⑥ **REC ●**

 - Start het opnemen van het huidige TV-kanaal of de huidige video-ingangsbron.

- ⑦ **◀◀ ▶▶**

 - Vorig hoofdstuk/nummer.
 - U zoekt sneller vooruit/achteruit als u de knop ingedrukt houdt.

- ⑧ **RETURN**

 - Gaat terug naar het vorige menu op een video-CD (VCD) of op sommige DVD's.

- ⑨ **Kleurgecodeerde knoppen**

 - Een aantal functies kan met een kleurgecodeerde knop worden uitgevoerd. Deze functies worden indien van toepassing onder in het schermmenu weergegeven.

- ⑩ **TUNER**

 - Schakelt tussen de interne-tunermodus (TV-programma's, externe kanalen).

- ⑪ **REC MODE**

 - Selecteert een opnamesnelheid: M1, M2, M2x, M3, M4, M6 of M8. De opnamesnelheid bepaalt de kwaliteit van de opnamen en hoeveel u op een DVD+R(W) kunt opnemen.

- ⑫ **TV/DVD**

 - Schakelen tussen afspelen vanaf de andere apparaten (aangesloten via de EXT 2 AUX-I/O-aansluiting) en afspelen vanaf de DVD-recorder

Afstandsbediening (vervolg)

13 Alfanumeriek toetsenblok

- Hiermee kunt u cijfers of letters in invoervelden invoeren.
- Hiermee kunt u een hoofdstuk/track selecteren en afspelen.
- Hiermee kunt u in de interne-tunermodus een TV-kanaal kiezen.

14 BROWSER

- Met de Media Browser op het scherm kunt u door de inhoud van een schijf bladeren en de inhoud beheren.

15 DISC-MENU

- Opent het menu van de DVD-schijf of het Index Picture Screen (Beeldindexscherm) van een DVD+R(W).

16 OK

- Slaat een item op of bevestigt een item.

17 EDIT

- Opent en sluit het bewerkingsmenu voor DVD+R(W)-schijven.

18 STOP ■

- Stopt het afspelen/opnemen.
- Het ingedrukt houden van deze knop opent en sluit de lade.

19 PLAY ►

- Speelt een schijf af.

20 PAUSE II

- Pauzeert het afspelen of opnemen.
- Herhaaldelijk drukken op deze knop spoelt een gepauzeerde opname één frame per keer vooruit.

21 T/C (Title/Chapter)

- Selecteer een 'T' (Title) / 'C' (Chapter) op de menubalk.

22 DVD MODE

- Schakelt over naar de DVD-bronmodus. In deze modus kunt u uw Philips-TV niet meer met de afstandsbediening van de DVD-recorder bedienen.

23 TV VOL + / -

- Stelt het volume van de TV in (alleen voor Philips-TV's met RC5-code).

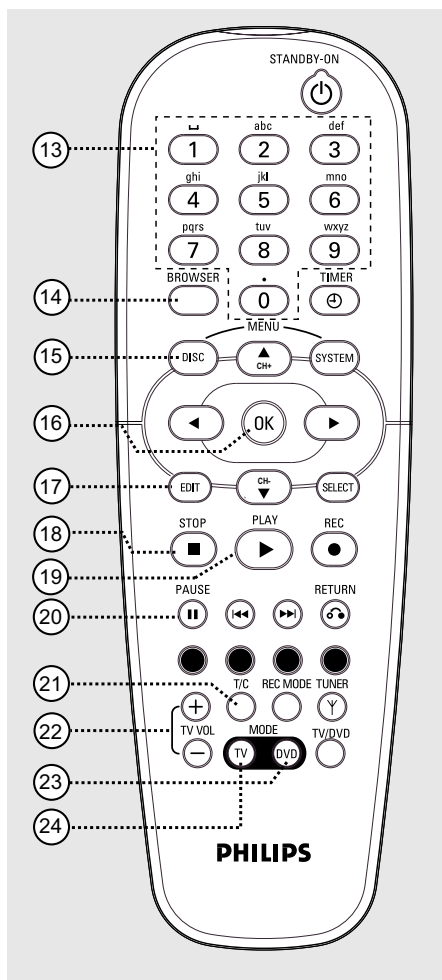

24 TV MODE

- Schakelt over naar de TV-bronmodus. In deze modus kunt u uw Philips-TV voor een groot gedeelte met de volgende knoppen op de afstandsbediening van de DVD-recorder bedienen.
 - **STANDBY** : schakelt de TV uit.
 - **0-9**: hiermee kiest u een kanaal op de TV.
 - **▲ ▼**: hiermee kunt u andere kanalen op de TV kiezen.

Afstandsbediening (vervolg)

Batterijen plaatsen

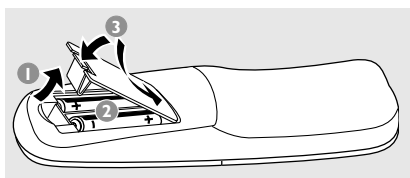

- 1 Open het klepje van het batterijcompartiment.
- 2 Plaats twee batterijen van het type R06 of AA volgens de aanwijzingen (+ -) in het compartiment.
- 3 Sluit het klepje.

LET OP!

- Verwijder de batterijen als ze leeg zijn of als de afstandsbediening lange tijd niet wordt gebruikt.
- Plaats geen oude en nieuwe of verschillende typen batterijen in het apparaat.
- Batterijen bevatten chemische stoffen en mogen niet met het gewone huisvuil worden weggegooid.-

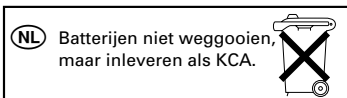

Het systeem met de afstandsbediening bedienen

- 1 Richt de afstandsbediening direct op de remote sensor (iR) op het voorpaneel.
- 2 Selecteer de bron die u wilt controleren, door op de afstandsbediening op een van de knoppen te drukken waarmee u een bron kunt selecteren, bijvoorbeeld TV MODE, DVD MODE.
- 3 Selecteer vervolgens de gewenste functie, bijvoorbeeld (◀◀, ▶▶).

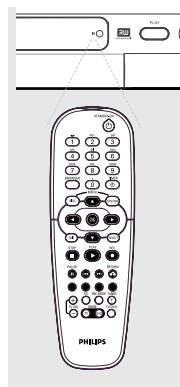

Tekens invoeren met het alfanumerieke toetsenblok

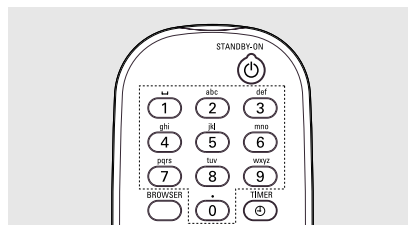

- Druk zo vaak op een getal totdat het gewenste teken of het gewenste nummer verschijnt.
- Druk op ◀◀ of ▶▶ bij het betreffende teken om taalafhankelijke tekens in te voeren.
- Druk op {1} om een spatie in te voeren.

De DVD-recorder instellen

Eerste instelling

Het scherm Initial Installation (Eerste instelling) verschijnt wanneer u de DVD-recorder voor de allereerste keer inschakelt. In dit scherm kunt u snel de basisfuncties van De DVD-recorder instellen, zoals de TV-kanalen en taalopties.

BELANGRIJK!

- **U moet de TV aanzetten en het juiste video-ingangskanaal selecteren om het instelmenu te kunnen zien.**
- **U moet de eerste instelling uitvoeren voordat u de DVD-recorder gaat gebruiken.**

- 1 Druk op **STANDBY-ON**  op de DVD-recorder om deze in te schakelen.
→ Het menu { **Language and Country** } (Taal en land) wordt op het TV-scherm weergegeven.

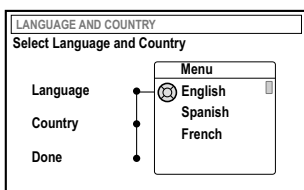

- 2 Selecteer { **Language** } (Taal) en druk op **▶**.
- 3 Druk op **▲ ▼** om de gewenste taal voor het schermmenu (OSD - on-screen display) te selecteren en druk op **◀** om te bevestigen.
- 4 Druk op **▼** om { **Country** } (Land) te selecteren en druk op **▶** om naar het selectieveld te gaan.

- 5 Druk op **▲ ▼** om het land te kiezen waar u op dat moment bent, en druk op **◀** om te bevestigen.
- 6 Druk op **▼** om { **Done** } (Gereed) te selecteren en druk op **OK** om te bevestigen.
→ Het menu { **TV Format** } (Beeldformaat) wordt weergegeven op de TV.

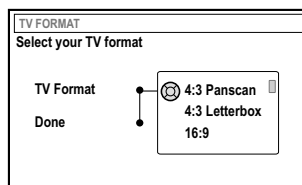

- 7 Selecteer { **TV Format** } (Beeldformaat) en druk op **▶**.

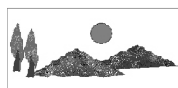

16:9



4:3 Letterbox

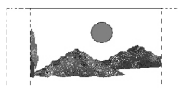

4:3 Panscan

- 8 Druk op **▲ ▼** om het gewenste TV-schermformaat te selecteren en druk vervolgens op **◀** om te bevestigen.
→ Het geselecteerde formaat zal alleen worden gebruikt indien u een DVD invoert die hetzelfde formaat bevat.
- 9 Druk op **▼** om { **Done** } (Gereed) te selecteren en druk op **OK** om te bevestigen.
→ Het menu { **Channel Search** } (Zoeken naar Kanalen) wordt op het TV-scherm weergegeven.

TIPS: Druk op **OK** om het eerste installatiemenu af te sluiten.
Druk op **RETURN** om naar het vorige menu-item te gaan.

De DVD-recorder instellen (vervolg)

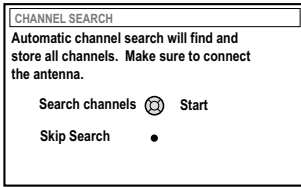

Opmerking: controleer of u alle kabels op de DVD-recorder, de TV en de eventuele satellietontvanger/kabelbox hebt aangesloten en of de apparaten allemaal zijn ingeschakeld. Bij het automatisch zoeken van kanalen worden de signalen gedetecteerd en worden alle gevonden programmakanalen opgeslagen.

- 10 Druk nogmaals op **OK** om het automatisch zoeken van TV-kanalen te starten.
→ Het automatisch zoeken duurt ongeveer 15 minuten.
- 11 Druk zodra de TV-kanalen zijn gevonden op **OK** om door te gaan.
→ Het menu { **Time and Date** } (Tijd en datum) wordt op het TV-scherm weergegeven.

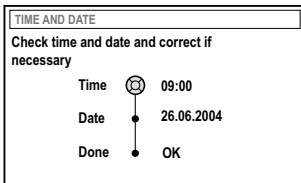

- 12 Controleer of de informatie in het menu juist is.
→ Volg indien nodig stap 4~6 van "De datum en tijd instellen" op pagina 27.
- 13 Druk op **▼** om { **Done** } (Gereed) te selecteren en druk op **OK** om te bevestigen.
→ De eerste instelling is nu voltooid.
→ Het eerste afgestemde TV-kanaal verschijnt.

De DVD-recorder kan nu worden gebruikt!

Handige tips:

- Als de DVD-recorder geen TV-stations kan vinden, selecteert u het programmanummer {1} op de TV of controleert u of de antennekabel op de DVD-recorder en de TV is aangesloten.
- Raadpleeg als het geluid of het beeld op een van de opgeslagen TV-kanalen vervormd is pagina 23~27 "TV-kanalen programmeren" voor handmatig zoeken of fijnafstemmen.

TIPS: Druk op **OK** om het eerste installatiemenu af te sluiten.
Druk op **RETURN** om naar het vorige menu-item te gaan.

De DVD-recorder instellen (vervolg)

TV-kanalen programmeren

Alhoewel tijdens de eerste instelling de beschikbare TV-kanalen door de DVD-recorder worden geselecteerd, kunt u dit naderhand nogmaals uitvoeren als er meer kanalen bij komen of als u de DVD-recorder opnieuw wilt instellen.

TV-kanalen automatisch opzoeken

Hierbij worden de opgeslagen TV-kanalen vervangen door de gevonden TV-kanalen.

- 1 Druk op **SYSTEM-MENU** op de afstandsbediening.
→ Het systeemmenu wordt op het TV-scherm weergegeven.
- 2 Druk meerdere keren op ▼ totdat { **Set-up** } (Installatie) is geselecteerd.
- 3 Druk meerdere keren op ► totdat { **Analogue Ch.** } (Anal. Kanaal) is geselecteerd.

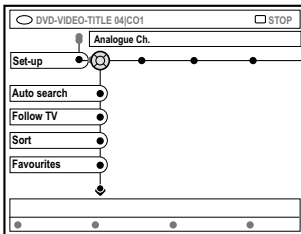

- 4 Druk op ▼ om { **Auto search** } (Aut. zoeken) te selecteren en druk op ► om te bevestigen.
→ Het automatisch zoeken van TV-kanalen wordt gestart. Alle TV-kanalen die kunnen worden ontvangen, worden door de DVD-recorder opgeslagen. Als deze bewerking is voltooid, wordt het totaal aantal gevonden kanalen op de TV weergegeven.

TV-kanalen sorteren naar volgorde op de TV

Deze functie kan alleen worden gebruikt als u de DVD-recorder via de SCART-aansluiting (EXT 1 TO TV-I/O) op de TV hebt aangesloten (zie pagina 11).

Bij het automatisch opzoeken van kanalen worden de TV-kanalen in een bepaalde volgorde opgeslagen. Deze volgorde kan verschillen van de volgorde waarin de TV-kanalen op uw TV zijn opgeslagen. Deze functie slaat de TV-kanalen in dezelfde volgorde als die van de TV op uw DVD-recorder op.

- 1 Druk op **SYSTEM-MENU**.
→ Het systeemmenu wordt op het TV-scherm weergegeven.
- 2 Druk meerdere keren op ▼ totdat { **Set-up** } (Installatie) is geselecteerd.
- 3 Druk meerdere keren op ► totdat { **Analogue Ch.** } (Anal. Kanaal) is geselecteerd.
- 4 Druk meerdere keren op ▼ totdat { **Follow TV** } (Volgens TV) is geselecteerd en druk op ► om het sorteren te starten.
- 5 Druk op **OK** om het bericht op het TV-scherm te bevestigen.
→ 'TV' [] ' wordt op het display weergegeven.
- 6 **Selecteer met de afstandsbediening van de TV programmanummer {1} op de TV.** Druk vervolgens op **OK** op de afstandsbediening van de DVD-recorder.
→ Als de DVD-recorder hetzelfde TV-kanaal als die van de TV vindt, wordt dit kanaal opgeslagen als 'P01'.
→ Vervolgens wordt 'TV' [] ' op het display weergegeven.

TIPS: Druk op ◀ om naar het vorige menu-item te gaan.
Druk op **SYSTEM-MENU** om het menu te verlaten.

De DVD-recorder instellen (vervolg)

- 7 **Selecteer met de afstandsbediening van de TV** programmanummer {2} op de TV. Druk vervolgens op **OK** op de afstandsbediening van de DVD-recorder.
- 8 Herhaal de bovenstaande stappen totdat alle kanalen zijn gesorteerd.

Handige tip:

- Als u de TV niet kunt instellen op programmanummer {1} en u hebt diverse apparaten op de EXT 2 AUX-I/O-aansluiting aangesloten, moet u deze apparaten loskoppelen. Een van de andere aangesloten apparaten kan de TV op het programmanummer van de SCART-aansluiting hebben ingesteld.
- Als er geen videosignaal van de TV wordt ontvangen, verschijnt het bericht "NO TV".

TV-zenders sorteren

U kunt desgewenst de volgorde wijzigen van de TV-kanalen die aan de programmanummers zijn toegewezen. Met deze functie kunt u de opgeslagen TV-zenders anders sorteren.

- 1 Druk op **SYSTEM-MENU**.
→ Het systeemmenu wordt op het TV-scherm weergegeven.
- 2 Druk meerdere keren op ▼ totdat { **Set-up** } (Installatie) is geselecteerd.
- 3 Druk meerdere keren op ► totdat { **Analogue Ch.** } (Anal. Kanaal) is geselecteerd.
- 4 Druk meerdere keren op ▼ om { **Sort** } (Sorteren) te selecteren en druk op ► om te bevestigen.
→ Een lijst met TV-kanalen wordt weergegeven.
- 5 Druk op ▲ om de TV-zender te selecteren die u wilt wijzigen en druk vervolgens op **OK** om te bevestigen.

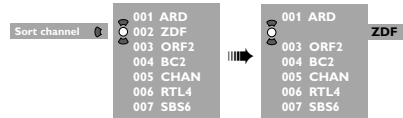

- 6 Druk op ▲ ▼ om het TV-zender op de gewenste positie in te stellen en druk op **OK** om te bevestigen.
→ De TV-zender wordt na de huidige positie ingevoegd.
- 7 Herhaal stap 5~6 totdat u de gewenste TV-kanalen hebt gesorteerd en/of verwijderd.

TIPS: Druk op ◀ om naar het vorige menu-item te gaan.
Druk op **SYSTEM-MENU** om het menu te verlaten.

De DVD-recorder instellen (vervolg)

Favoriete TV-zenders instellen

Stel uw favoriete TV-zenders in, zodat u deze snel kunt bekijken met behulp van de cursorknop op de afstandsbediening kunt bekijken.

- 1 Druk op **SYSTEM-MENU**.
→ Het systeemmenu wordt op het TV-scherm weergegeven.
- 2 Druk meerdere keren op ▼ totdat { **Set-up** } (Installatie) is geselecteerd.
- 3 Druk meerdere keren op ► totdat { **Analogue Ch.** } (Anal. Kanaal) is geselecteerd.
- 4 Druk meerdere keren op ▼ om { **Favourites** } (favorieten) te selecteren en druk op ► om te bevestigen.

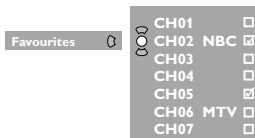

- 5 Druk op ▲▼ om de TV-zender te selecteren en druk vervolgens op **OK** om de zender uit de lijst te verwijderen of aan de lijst toe te voegen.
→ De 'toegevoegde' zenders worden 'gemarkeerd'. U kunt deze zenders weergeven door op ▲▼ op de afstandsbediening te drukken.
→ De 'verwijderde' zenders worden 'niet gemarkeerd'. U kunt deze zenders alleen weergeven door op de overeenkomende knop op de afstandsbediening te drukken.

TV-kanalen handmatig opzoeken

Soms worden tijdens de Eerste instelling niet alle beschikbare TV-kanalen gevonden en opgeslagen. In dat geval zult u de ontbrekende of gecodeerde TV-kanalen handmatig moeten opzoeken.

- 1 Druk op **SYSTEM-MENU**.
→ Het systeemmenu wordt op het TV-scherm weergegeven.
- 2 Druk meerdere keren op ▼ totdat { **Set-up** } (Installatie) is geselecteerd.
- 3 Druk meerdere keren op ► totdat { **Analogue Ch.** } (Anal. Kanaal) is geselecteerd.

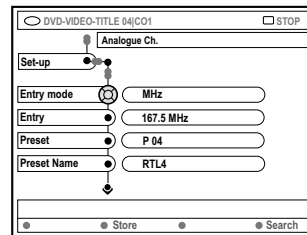

- 4 Druk meerdere keren op ▼ om { **Entry mode** } (Invoermodus) te selecteren en druk op ► om te bevestigen.
- 5 Druk op ▲▼ om op basis van de toewijzing of frequentie van het kanaal handmatig zoeken te selecteren en druk op ◀ om te bevestigen.
 - { **MHz** } (Frequentie)
 - { **CH** } (Kanaal)
 - { **S-CH** } (Speciale zender)
- 6 Druk op ▼ om { **Entry** } (Invoer) te selecteren en druk op ► om te bevestigen. Voer met de **toetsen 0-9 van het alfanumerieke toetsenblok** de frequentie of het kanaal van het TV-station in, druk vervolgens **OK** op de knop met de overeenkomende kleur en selecteer { **Store** } (Opslaan).
OF
 - Druk op de knop met de overeenkomende kleur op de afstandsbediening en selecteer { **Search** } (Zoeken).
→ Frequenties of kanalen worden altijd in oplopende volgorde opgezocht.

TIPS: Druk op ◀ om naar het vorige menu-item te gaan.
Druk op **SYSTEM-MENU** om het menu te verlaten.

De DVD-recorder instellen (vervolg)

- 7 Druk op ▼ om { **Preset** } (Voork.z) te selecteren en druk op ► om te bevestigen. Voer met de **toetsen 0-9 van het alfanumerieke toetsenblok** het voorkeuzenummer in waaronder u het kanaal wilt opslaan (bijvoorbeeld '01'), en druk vervolgens op de knop met de overeenkomende kleur en selecteer { **Store** } (Opslaan).
- 8 Druk op ▼ om { **Preset name** } (Naam voork.z) te selecteren en druk op ► om te bevestigen. Voer met de **toetsen 0-9 van het alfanumerieke toetsenblok** de voorkeuzenaam voor het gevonden kanaal of het reeds ingestelde kanaal in en druk vervolgens op de knop met de overeenkomende kleur en selecteer { **Store** } (Opslaan).
→ Voor voorkeuzenamen kunnen maximaal vier tekens worden ingevoerd.
- 9 Herhaal stap 6~8 om andere TV-kanalen op te zoeken.
- 10 Druk op ▼ om { **TV system** } (TV-systeem) te selecteren en druk op ► om te bevestigen. Druk op ▲ ▼ om het TV-systeem met de minste vervorming van beeld en geluid te selecteren en druk op ◀ om te bevestigen.
→ De beschikbare uitzendformaten voor het TV-systeem: { PAL-BG, PAL-I, PAL-DK, SECAM-BG, SECAM-DK, SECAM-LL }, zie pagina 136~137.

Een decoder toewijzen

Sommige TV-kanalen kunnen alleen met een decoder worden bekeken. U kunt een decoder (descrambler) op de DVD-recorder aansluiten (zie pagina 14).

De volgende functie activeert automatisch de aangesloten decoder voor het TV-kanaal waarnaar u wilt kijken.

- 1 Druk op **SYSTEM-MENU**.
→ Het systeemmenu wordt op het TV-scherm weergegeven.
- 2 Druk meerdere keren op ▼ totdat { **Set-up** } (Installatie) is geselecteerd.
- 3 Druk meerdere keren op ► totdat { **Analogue Ch.** } (Anal. Kanaal) is geselecteerd.

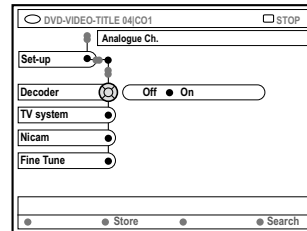

- 4 Druk meerdere keren op ▼ om { **Decoder** } te selecteren en druk op ► om te bevestigen.
- 5 Druk op ► om { **On** } (Aan) te selecteren en druk op **OK** om te bevestigen.
→ De decoder is nu aan dit TV-kanaal toegewezen.
- U schakelt de decoder uit door op ► te drukken en { **Off** } (Uit) te selecteren.

TIPS: Druk op ◀ om naar het vorige menu-item te gaan.
Druk op **SYSTEM-MENU** om het menu te verlaten.

De DVD-recorder instellen (vervolg)

De TV-kanalen fijnafstemmen

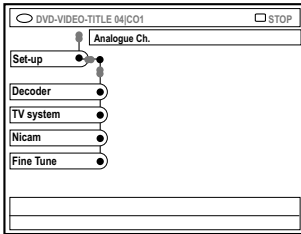

De geluidsoverdracht van het TV-kanal verbeteren

NICAM is een systeem voor het overbrengen van digitaal geluid. Met NICAM kunt u één stereokanaal of twee afzonderlijke monokanalen overbrengen. Als de ontvangst slecht is of het geluid is niet helder, schakelt u NICAM uit.

- 1 Ga naar { **NICAM** } en druk op ► om { **On** } (Aan) of { **Off** } (Uit) te selecteren.
- 2 Druk op ◀ om te bevestigen.

De TV-kanalen fijnafstemmen

- 1 Ga naar { **Finetune** } (Fijnafstemmen) en druk op ►.
- 2 Druk op ◀► om het TV-kanal handmatig te fijnafstemmen en druk vervolgens op de knop met de overeenkomende kleur en selecteer { **Store** } (Opslaan).

De datum en tijd instellen

Als de datum en tijd op de DVD-recorder niet goed zijn ingesteld, dient u deze handmatig in te stellen.

- 1 Druk op **SYSTEM-MENU** op de afstandsbediening.
→ Het systeemmenu wordt op het TV-scherm weergegeven.
- 2 Druk meerdere keren op ▼ totdat { **Set-up** } (Installatie) is geselecteerd.
- 3 Druk meerdere keren op ► totdat { **Time-date** } (Tijd en datum) is geselecteerd.

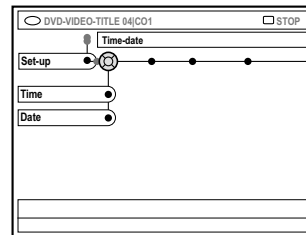

- 4 Druk op ▼ om { **Time** } (Tijd) te selecteren en druk op ► om naar het tijdveld te gaan.
→ { **00 : 00** } (uren : minuten).
- 5 Druk op ▲▼ om het eerste cijfer te wijzigen en druk op ► om naar het volgende cijferveld te gaan.
- 6 Herhaal stap 5 totdat u de juiste tijd hebt ingevoerd en druk vervolgens op **OK** om te bevestigen.
- 7 Druk op ▼ om { **Date** } (Datum) te selecteren en druk op ► om naar het datumveld te gaan.
→ { **00 : 00 : 0000** } (dag : maand : jaar).
- 8 Herhaal stap 5 totdat u de juiste tijd hebt ingevoerd en druk vervolgens op **OK** om te bevestigen.

TIPS: Druk op ◀ om naar het vorige menu-item te gaan.
Druk op **SYSTEM-MENU** om het menu te verlaten.

De DVD-recorder instellen (vervolg)

De taal instellen

U kunt een andere taal voor de ondertiteling en de soundtrack van de DVD kiezen. Bij sommige DVD-schijven kan alleen via het menu van de DVD-schijf een andere taal voor de ondertiteling en soundtrack worden gekozen. Als de taal die u wilt selecteren niet op de schijf staat, wordt de standaardtaal gebruikt.

De menutaal (menu op het scherm) verandert niet als u een andere taal kiest.

- 1 Druk op **SYSTEM-MENU** op de afstandsbediening.
→ Het systeemmenu wordt op het TV-scherm weergegeven.
- 2 Druk meerdere keren op ▼ totdat { **Set-up** } (Installatie) is geselecteerd.
- 3 Druk meerdere keren op ► totdat { **Language** } (Taal) is geselecteerd.

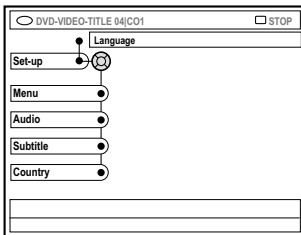

- 4 Druk op ▲ ▼ om een van de volgende opties te kiezen en druk vervolgens op ►.
 - { **Menu** } : taal voor het OSD-menu
 - { **Audio** } (Geluid) : taal voor geluid tijdens afspelen
 - { **Subtitle** } (Ondertit.) : taal voor de ondertiteling
 - { **Country** } : land
- 5 Druk op ▲ ▼ om de gewenste taal te kiezen en druk op ◀ om te bevestigen.
- 6 Herhaal stap 1~5 voor de andere instellingen.

TIPS: Druk op ◀ om naar het vorige menu-item te gaan.
Druk op **SYSTEM-MENU** om het menu te verlaten.

Afspeelbare schijven

Met deze DVD-recorder kunt u de volgende schijven afspeelen en op de volgende schijven opnemen:

Opnemen en afspeelen

DVD+RW (DVD 'met' herschrijffunctie) - op deze schijven kan steeds weer worden opgenomen.



DVD+R (DVD 'met' opneemfunctie) - op deze schijven kan maar één keer worden opgenomen.



Alleen afspeelen:

DVD Video (Digital Versatile Disc)



DVD-R (DVD 'zonder' opneemfunctie) - kan alleen worden afgespeeld wanneer er in de 'videomodus' is opgenomen en de schijf is gefinaliseerd.



DVD-RW (DVD 'zonder' herschrijffunctie) - kan alleen worden afgespeeld wanneer er in de 'videomodus' is opgenomen.



Audio CD (Compact Disc Digital Audio)



MP3-CD



Video CD
(Formaten 1.0, 1.1, 2.0)



Super Video CD



CD-R (CD-Recordable) Audio/
MP3-bestanden



CD-RW (CD-Rewritable) Audio/
MP3-bestanden



BELANGRIJK!

– Als het verbodspictogram (XError) op het TV-scherm wordt weergegeven wanneer er op een knop wordt gedrukt, is de betreffende functie niet voor de huidige schijf in de speler of op dat moment beschikbaar.

– DVD-schrijven en -spelers zijn voorzien van regiobeperkingen. Voordat u een schijf gaat afspeelen, moet u controleren of de regiocode van de schijf gelijk is aan die van de speler.

– Duw niet tegen de schijflade en plaats geen andere voorwerpen dan een schijf in de lade, omdat anders de speler beschadigd kan raken.

Een schijf plaatsen

- 1 Druk op **STANDBY-ON** op de DVD-recorder om deze in te schakelen.
- 2 Druk op **OPEN/CLOSE** aan de voorkant van de DVD-recorder.
→ De lade gaat open.
- 3 U kunt de schijflade ook openen en sluiten met de knop **STOP** op de afstandsbediening.
- 3 Plaats de schijf voorzichtig in de lade met het etiket aan de bovenkant en druk vervolgens op **OPEN/CLOSE** .
→ Let erop dat u de schijf met het etiket naar boven in de lade plaatst. Bij dubbelzijdige schijven plaatst u de schijf met de kant omhoog die u wilt afspeelen.
- 4 Zet de TV aan. Selecteer het juiste video-ingangskanaal op de TV.
- 5 De schijf wordt automatisch afgespeeld. Als dat niet zo is, verschijnt er een dialoogvenster op het TV-scherm (zie de volgende pagina).

TIPS: Sommige schijven kunnen niet worden afgespeeld op deze DVD-recorder omwille van de configuratie en kenmerken van de schijf of omwille van de opnamekwaliteit en authoring-software.

Afspelen (vervolg)

Afspelen van een schijf starten

- Als er op het TV-scherf een dialoogvenster verschijnt met daarin het bericht **{ Do you want to access the disc content? }** (Wilt u toegang tot inhoud van disk?):
 - Selecteert u **{ Yes }** (Ja) om de inhoud van de schijf te openen (zie pagina 50 “Door schijven bladeren”).
 - Selecteer **{ No }** (Nee) om over te schakelen naar de laatste actieve modus.
 - Als u bij de volgende schijf dit dialoogvenster niet meer wilt zien, moet u de functie **{ Auto play }** (Aut. afspelen) inschakelen (zie pagina 55).
- Als er een dialoogvenster voor het invoeren van een pincode wordt weergegeven, betekent dit dat er voor die schijf een kinderslot is ingeschakeld (zie pagina 59~60).
 - Voer met de **toetsen 0-9 van het alfanumerieke toetsenblok** op de afstandsbediening uw pincode (wachtwoord) in.
- Zie pagina 32~35 “Extra afspeelfuncties” voor meer afspeelfuncties.

Een DVD-videoschijf afspelen

Normaal gesproken wordt een DVD-schijf met een schijfmenu ingesteld. In het schijfmenu moet u de gewenste instellingen (bijvoorbeeld ondertiteling of taal voor soundtrack) maken.

- 1 Plaats een DVD.

Het discmenu openen

- Druk op **DISC-MENU** op de afstandsbediening. Maak een keuze met de **toetsen 0-9 van het alfanumerieke toetsenblok** of selecteer met **▲ ▼** een afspeeloptie en druk op **OK** om te bevestigen.

De vorige of volgende markering voor hoofdstuk/titel kiezen

- Druk tijdens het afspelen op **T/C** op de afstandsbediening om ‘Title’ (Titel) of ‘Chapter’ (Hoofdstuk) te kiezen en druk vervolgens op **◀▶**.
- 3 Druk op **STOP ■** om het afspelen te stoppen.

Een (Super) Video-CD afspelen

(Super) Video-CD's hebben een functie ‘PBC’ (Play Back Control). Hiermee kunt u de video-CD via het menu op het display interactief afspelen.

- 1 Plaats een (Super) Video-CD.

Als de functie ‘PBC’ is ingeschakeld, verschijnt het indexmenu van de schijf op het TV-scherf.

- 2 Maak een keuze met de **toetsen 0-9 van het alfanumerieke toetsenblok** of selecteer met **▲ ▼** een afspeeloptie en druk op **OK** om te bevestigen.
- Druk op **RETURN** op de afstandsbediening om naar het vorige menu terug te gaan.
- 3 U stopt het afspelen door op **STOP ■** te drukken.

Handige tip:

– De ‘PBC’-modus is standaard uitgeschakeld. Als u het indexmenu van de schijf wilt weergeven, moet u de ‘PBC’-modus inschakelen (zie pagina 57).

Een audio-CD afspelen

- 1 Plaats een audio-CD.
 - De CD wordt automatisch afgespeeld.
- 2 U stopt het afspelen door op **STOP ■** te drukken.
 - Op het display worden het tracknummer en de totale afspeeltijd weergegeven.

Handige tip:

– Als de TV aanstaat, wordt de audio-CD op het TV-scherf weergegeven. Tijdens het afspelen wordt het nummer van de track die op dat moment wordt afgespeeld, op het TV-scherf en het display weergegeven.

TIPS: Sommige schijven kunnen niet worden afgespeeld op deze DVD-recorder omwille van de configuratie en kenmerken van de schijf of omwille van de opnamekwaliteit en authoring-software.

Een DVD+R(W)-schijf afspelen

- 1 Plaats een DVD+RW- of DVD+R-schijf.
Als het menu met de inhoud van de schijf op het TV-scherm wordt weergegeven, doet u het volgende
- 2 Selecteer met ◀▶ ▲ ▼ in het menu de titel die u wilt afspelen, en druk op **PLAY ▶**.
- 3 U stopt het afspelen door op **STOP ■** te drukken.

Handige tip:

– Als het bericht 'EMPTY DISC' op het display wordt weergegeven, is er niets op de schijf opgenomen.

Een CD met MP3-bestanden afspelen

- 1 Plaats een MP3-CD.
Als het menu met de inhoud van de schijf op het TV-scherm wordt weergegeven, doet u het volgende
- 2 Selecteer met ◀▶ ▲ ▼ in het menu het album en het nummer dat u wilt afspelen, en druk vervolgens op **PLAY ▶**.
- 3 Tijdens het afspelen kunt u het volgende of vorige nummer kiezen door op ◀◀ / ▶▶ te drukken.
- 4 U stopt het afspelen door op **STOP ■** te drukken.
→ Op het display wordt het aantal albums weergegeven.

Handige tips:

– Alleen de eerste sessie van een CD met meerdere sessies wordt afgespeeld.
– Als het ID-label informatie over het album, het nummer en de artiest bevat, wordt die informatie op de TV weergegeven.

Een picture disc (diavoorstelling) afspelen

U kunt geselecteerde JPEG-foto's automatisch achter elkaar afspelen met zelf in te stellen intervallen.

- 1 Plaats een JPEG picture disc (CD, DVD+RW, DVD+R).
Als de lijst met foto's op het TV-scherm wordt weergegeven, doet u het volgende
- 2 Selecteer met ◀▶ ▲ ▼ in het menu de map met foto's die u wilt weergeven.
- 3 Druk op **PLAY ▶** om het afspelen van de diavoorstelling te starten.
OF
- Druk op **OK** om 12 miniatuurafbeeldingen weer te geven.
U kunt met ◀▶ ▲ ▼ een fotobestand selecteren en vervolgens het afspelen starten door op **PLAY ▶** te drukken.
- 4 Tijdens het weergeven kunt u in- of uitzoomen op het beeld of het beeld spiegelen of draaien. Druk op **EDIT** en op de knop met de overeenkomende kleur op de afstandsbediening.
- 5 U stopt het afspelen door op **STOP ■** te drukken.
→ Het overzicht met de foto's wordt weergegeven.

Ondersteunde JPEG-formaten

Deze DVD-recorder kan schijven (CD-ROM, Picture CD of DVD) met JPEG-foto's lezen.

Bestandsformaat:

- De extensie van de fotobestanden moet '*.JPG' en niet '*.JPEG' zijn.
- Er kunnen alleen foto's met DCF-standaard of JPEG-foto's zoals TIFF's worden weergegeven. Bewegende beelden, Motion JPEG en ander formaten of foto's in andere formaten dan JPEG of foto's met geluid, bijvoorbeeld AVI-bestanden, kunnen niet op deze DVD-recorder worden afgespeeld.
- Als er veel nummers/foto's op een schijf staan, kan het langer duren voordat de DVD-recorder de inhoud weergeeft op de TV.

TIPS: Sommige schijven kunnen niet worden afgespeeld op deze DVD-recorder omwille van de configuratie en kenmerken van de schijf of omwille van de opnamekwaliteit en authoring-software.

Extra afspeelfuncties

De opties op de werkbalk gebruiken

- 1 Druk op **SYSTEM-MENU** op de afstandsbediening.
→ Het systeemmenu wordt op het TV-scherm weergegeven.
- 2 Druk bij { **Toolbar** } (Werkbalk) op ► om { **Options** } (Opties) te selecteren.

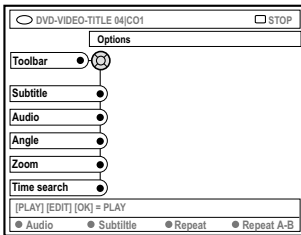

- 3 Druk op ▲ ▼ om de instelling te selecteren die u wilt wijzigen.
→ Als een menuoptie grijs is, is de functie niet beschikbaar of kan deze op dat moment niet worden gewijzigd.
→ Op de volgende pagina's wordt beschreven hoe u deze instellingen wijzigt.
- 4 Sluit het menu af door op **SYSTEM-MENU** te drukken.

Een andere taal voor de ondertiteling kiezen

Deze bewerking werkt alleen bij DVD's waarop de ondertiteling in meerdere talen is opgeslagen. Tijdens het afspelen van de DVD kunt u een andere taal voor de ondertiteling kiezen.

- 1 Druk op ▼ om { **Subtitle** } (Ondertit.) te selecteren en druk op ► voor de opties.
- 2 Druk meerdere keren op ▼ totdat de gewenste taal is geselecteerd, en druk op ◀ om te bevestigen.
→ De talen kunnen zijn genummerd of afgekort, zoals "En" voor Engels.
→ Als de taal die u wilt selecteren, niet op de schijf staat, wordt de standaardtaal gebruikt.

Handige tip:

- Bij sommige DVD-schijven kan alleen via het menu van de DVD-schijf een andere taal voor de ondertiteling worden gekozen. U opent het schijfmenu door op **DISC-MENU** te drukken.

TIPS: De functies die hier worden beschreven, kunnen niet bij elke schijf worden gebruikt. Raadpleeg de instructies die bij de schijf worden geleverd.

Extra afspeelfuncties (vervolg)

Een andere taal voor de soundtrack kiezen

Dit kan alleen bij DVD's waarop de soundtrack in meerdere talen is opgenomen of bij VCD's met meerdere audiokanalen. Deze functie kan ook worden geactiveerd via de **rode** knop op de afstandsbediening.

- 1 Druk op ▼ om { **Audio** } (Geluid) te selecteren en druk op ► voor de opties.
- 2 Druk voor DVD net zo lang op ▼ totdat de gewenste taal voor het geluid is geselecteerd, en druk vervolgens op ◀ om te bevestigen.
→ De talen kunnen zijn genummerd of afgekort, zoals "En" voor Engels.
→ Als de taal die u wilt selecteren, niet op de schijf staat, wordt de standaardtaal gebruikt.

Handige tip:

– Bij sommige DVD-schijven kan alleen via het menu van de DVD-schijf een andere taal voor de soundtrack worden gekozen. U opent het schijfmenu door op **DISC-MENU** te drukken.

Een andere camerahoek kiezen

Deze optie is alleen beschikbaar bij DVD's waarop de verschillende camerahoeken waaruit is opgenomen, zijn opgeslagen. Op die manier kunt u de film vanuit diverse camerahoeken bekijken.

- 1 Druk op ▼ om { **Angle** } (Camerahoek) te selecteren en druk op ► voor de opties.
→ De camerahoeken die kunnen worden geselecteerd, worden weergegeven.
- 2 Druk op ▲ ▼ om de camerahoek te selecteren waarnaar u wilt overschakelen, en druk vervolgens op ◀ om te bevestigen.

Inzoomen

Met deze optie kunt u het beeld op de TV vergroten en door het vergrote beeld schuiven.

- 1 Druk op ▼ om { **Zoom** } (Zoomfunctie) te selecteren en druk op ► voor de zoommodus.
→ Er verschijnt een statusbalk waarop de vergroting wordt weergegeven.

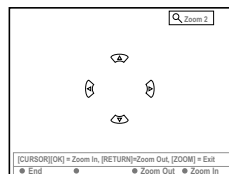

- 2 Druk op **OK** op de afstandsbediening om in te zoomen of op **RETURN** om uit te zoomen.
- 3 Selecteer met ◀ ► ▲ ▼ kunt u door het ingezoomde beeld schuiven.
- 4 Druk op **SYSTEM-MENU** om de zoommodus te verlaten.

Op tijd zoeken

Met deze functie kunt u naar een bepaald punt op de schijf gaan die wordt afgespeeld.

- 1 Druk op ▼ om { **Time Search** } (Tijdlocatie) te selecteren en druk op ► om naar het tijdveld te gaan.
→ In het veld staat hoeveel er van de schijf is afgespeeld (uren : minuten).
- 2 Druk op ▲ ▼ om het cijfer te veranderen en druk op ► om naar het volgende cijfer te gaan.
- U kunt het gewenste cijfer ook met de **toetsen (0-9) van het alfanumerieke toetsenblok** invoeren.
- 3 Druk op **OK** om te bevestigen.
→ De schijf wordt nu afgespeeld vanaf de geselecteerde tijd.

TIPS: De functies die hier worden beschreven, kunnen niet bij elke schijf worden gebruikt. Raadpleeg de instructies die bij de schijf worden geleverd.

Extra afspeelfuncties (vervolg)

Naar een andere titel/hoofdstuk/track gaan

Wanneer er meerdere tracks, titels of hoofdstukken op een schijf staan, gaat u als volgt naar een andere track, andere titel of een ander hoofdstuk.

Tijdens het afspelen,

- Druk op **▶▶** om naar de volgende titel/hoofdstuk/track te gaan.
- Druk op **◀◀** om naar het begin van de huidige titel/hoofdstuk/track terug te gaan. Als u twee keer op **◀◀** drukt, gaat u terug naar het begin of naar de vorige titel/hoofdstuk/track.

OF

- Voer de titel/hoofdstuk/track in met de **toetsen 0-9 van het alfanumerieke toetsenblok**.

OF

- Druk op **T/C** op de afstandsbediening om "**T**" (titel) of "**C**" (hoofdstuk) te selecteren.

OF

- Druk op **BROWSER** op de afstandsbediening om de lijst met titels weer te geven. Druk vervolgens op **▲ ▼** om een titel te selecteren en druk op **OK** om te bevestigen.

Vooruit/achteruit zoeken

U kunt vier, acht of tweeëndertig keer sneller dat de normale afspeelsnelheid vooruit op een schijf zoeken.

- 1 Houd tijdens het afspelen **◀◀** (achteruit) of **▶▶** (vooruit) ingedrukt om over te schakelen naar de zoekfunctie.
→ De statusbalk van het zoeken wordt weergegeven. Op deze statusbalk staat de zoeksnelheid (-32x, -8x, -4x, 4x, 8x of 32x).
→ Het geluid wordt uitgeschakeld.
- 2 Met de knop **◀◀** (achteruit) of **▶▶** (vooruit) kunt u een zoeksnelheid kiezen.
- 3 Druk op **PLAY ▶** om weer op normale snelheid af te spelen.

Afspelen pauzeren/in slow motion afspelen

- 1 Druk op **PAUSE II** om het afspelen te onderbreken. Er wordt een stilstaand beeld weergegeven.
- 2 Houd **◀◀** (achteruit) of **▶▶** (vooruit) ingedrukt om het afspelen in slow motion (vooruit of achteruit) te starten.
→ Houd **◀◀** (achteruit) of **▶▶** (vooruit) ingedrukt om het afspelen in slow motion (vooruit of achteruit) te starten (-1/2, -1/4, -1/8, 1/2, 1/4, 1/8).
- 3 Druk op **PLAY ▶** om weer op normale snelheid af te spelen.

TIPS: De functies die hier worden beschreven, kunnen niet bij elke schijf worden gebruikt. Raadpleeg de instructies die bij de schijf worden geleverd.

Diverse afspeelmodi selecteren

Herhaald afspelen

U kunt een hoofdstuk, track, titel of de gehele schijf steeds opnieuw afspelen.

- 1 Druk meerdere keren op de **gele** knop { REPEAT } (Herhalen) op de afstandsbediening om een van de opties voor herhaald afspelen te selecteren. Kies een van de volgende opties.
 - Hoofdstuk herhalen (alleen bij DVD's)
 - Track/titel herhalen
 - Album/afspeellijst herhalen (indien beschikbaar)
 - Gehele schijf herhalen (alleen bij video-CD's, audio-CD's en DVD+RW)
 - Herhalen uitschakelen
- 2 Als u het herhaald afspelen wilt annuleren, drukt u een paar keer op de **GELE** knop totdat de herhaalmodus is uitgeschakeld. U kunt ook gewoon op **STOP** ■ drukken.

Een bepaald segment herhalen (A-B)

U kunt een bepaald segment binnen een titel/ hoofdstuk/track herhalen. Hiervoor moet u het begin en eind van het gewenste segment markeren.

- 1 Druk tijdens het afspelen op de **blauwe** knop { REPEAT A-B } (A-B herh.) op de afstandsbediening.
 - Dit geeft aan dat het beginpunt is gemarkeerd.
- 2 Druk weer op de **blauwe** knop { REPEAT A-B } (A-B herh.) op de afstandsbediening om het einde van het segment te markeren.
 - Op de programmeringsbalk wordt een markering geplaatst.
 - De schijf wordt afgespeeld vanaf het begin van het gemarkeerde segment. Het segment wordt steeds weer afgespeeld totdat de herhaalmodus wordt geannuleerd.
- 3 Annuleert het herhaald afspelen door weer op de **blauwe** knop te drukken.

In willekeurige volgorde afspelen

Selecteer de modus voor willekeurig afspelen als u de nummers op een schijf door elkaar wilt afspelen (alleen mogelijk bij MP3-schijven en audio-CD's).

- 1 Druk op de **groene** knop { SHUFFLE } (Willekeurig) op de afstandsbediening.
 - Alle hoofdstukken in een titel worden nu in willekeurige volgorde afgespeeld.
- 2 Annuleer het willekeurig afspelen door weer op de **groene** knop te drukken.

Schijf scannen

Met deze functie kunt u de eerste 10 seconden van een track (alleen bij CD's, VCD's en DVD+RW) afspelen of bekijken.

- 1 Druk tijdens het afspelen op de **rode** knop { SCAN } op de afstandsbediening.
 - De DVD-recorder gaat na 10 seconden naar de volgende track en speelt daarvan ook de eerste 10 seconden af.
- 2 Sluit de scanmodus af door weer op de **rode** knop te drukken.
 - De huidige track wordt nu weer normaal afgespeeld.

TIPS: De functies die hier worden beschreven, kunnen niet bij elke schijf worden gebruikt. Raadpleeg de instructies die bij de schijf worden geleverd.

Opnemen

Schrijven voor opnemen

In deze DVD-recorder kunnen twee formaten opneembare DVD-schijven worden gebruikt:



DVD+RW (DVD 'met' herschrijf functie)

- Op deze schijven kan meerdere keren worden opgenomen en kunnen opgenomen gegevens worden gewist.



DVD+R (DVD 'met' opneemfunctie)

- Deze schijven kunnen maar één keer worden opgenomen. Elke nieuwe opname wordt aan het einde van de laatste opname toegevoegd. Op dit type schijf kunnen bestaande opnamen niet worden gewist.
- Op een DVD+R-schijf kunnen markeringen worden aangebracht zolang de schijf niet is gefinaliseerd. Er kunnen ook aanvullende hoofdstukmarkeringen worden gemaakt.
- Een DVD+R-schijf kan alleen op een andere DVD-speler worden afgespeeld als de schijf is gefinaliseerd (zie pagina 46 "Schijven finaliseren (DVD+R)"). Op een gefinaliseerde schijf kan niet meer worden opgenomen.
- U kunt ook ongewenste opnamen verwijderen. De schijfruimte die daarbij vrijkomt, kan echter niet meer voor andere opnamen worden gebruikt.

BELANGRIJK!

Niet-opneembare beelden

Televisieprogramma's, films, videobanden, schijven en andere materialen zijn mogelijk auteursrechtelijk beschermd en kunnen niet worden opgenomen met deze recorder.

Opname-instellingen

Voordat u begint met opnemen, moet u mogelijk de opnamemodus instellen of de gewenste instellingen selecteren.

- 1 Druk op **SYSTEM-MENU** op de afstandsbediening.
→ Het systeemmenu wordt op het TV-scherm weergegeven.
- 2 Druk op ▼ totdat { **Preferences** } (Voorkeuren) is geselecteerd.
- 3 Druk op ► totdat { **Recording** } (Opnemen) is geselecteerd.

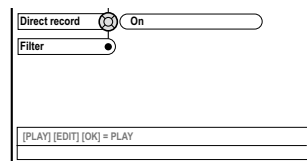
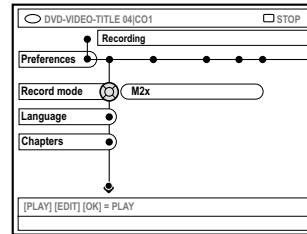

- 4 Druk op ▲▼ om de instelling voor het opnemen te selecteren.
→ Op de volgende pagina's wordt beschreven hoe u deze instellingen wijzigt.
- 5 Sluit het menu af door op **SYSTEM-MENU** te drukken.

TIPS: Onderstrepen is de standaard fabrieksinstelling. Druk op ◀ om naar het vorige menu-item terug te gaan. Druk op **SYSTEM-MENU** om het menu te verlaten.

Opnamemodus

De opnamemodus is bepalend voor de beeldkwaliteit van de opnamen en hoeveel er op een schijf kan worden opgenomen. Tijdens het afspelen wordt automatisch de juiste beeldkwaliteit gecorrigeerd. Deze functie kan ook worden geactiveerd via de knop **REC MODE** op de afstandsbediening.

- 1 Druk op ▼ om { **Record mode** } (Opnamemodus) te selecteren en druk op ► voor de opties.
- 2 Druk op ▲ ▼ om een van de volgende opnamemodi te selecteren.

Record Mode	Beeldkwaliteit	Maximale opnameduur per schijf
M1	Hoge kwaliteit (HQ)	1 uur
M2	DVD-kwaliteit - Standaard afspelen (SP)	2 uur
M2x	DVD-kwaliteit - Standaard afspelen plus (SP+)	2.5 uur
M3	S-VHS-kwaliteit - Lang afspelen (LP)	3 uur
M4	VHS-kwaliteit - Extra lang afspelen (EP)	4 uur
M6	VHS-kwaliteit - Superlang afspelen (SLP)	6 uur
M8	VHS-kwaliteit - Super extra lang afspelen (SEP)	8 hours

- 3 Druk op ◀ om te bevestigen.

Handige tip:

– De {M1}-opnamemodus is alleen beschikbaar voor de modellen DVDR615 en DVDR616.

Opnametaal

Bij sommige TV-programma's wordt het geluid in een extra taal uitgezonden (tweekanaalsgeluid), bijvoorbeeld een programma in het Engels en Spaans waarbij Spaans de tweede taal is. U kunt voor de opname dan een van de twee talen als standaardtaal instellen. Deze instelling kan alleen worden gebruikt bij TV-programma's die in tweekanaalsgeluid worden uitgezonden.

Wanneer u de opname gaat afspelen, kunt u de opnamen alleen in de taal afspelen die u hebt geselecteerd.

- 1 Druk op ▼ om { **Language** } (Taal) te selecteren en druk op ► voor de opties.
- 2 Druk op ► om een van de volgende opties te kiezen.
 - { **Lang. I** } (Taal I) : de originele taal van de uitzending.
 - { **Lang. II** } (Taal II) : een extra taal (tweekanaalsgeluid.)
- 3 Druk op ◀ om te bevestigen.

Hoofdstukmarkeringen invoegen

U kunt tijdens het opnemen een hoofdstukmarkering in een titel invoegen. Deze markering kunt u gebruiken bij het kiezen van hoofdstukken op een DVD.

- 1 Druk op ▼ om { **Chapters** } (Hoofdstukken) te selecteren en druk op ► voor de opties.
- 2 Druk op ▲ ▼ om een van de volgende opties te selecteren.
 - { **Off** } (Uit) : schakelt deze functie uit.
 - { **Standard** } (Standaard) : Tijdens de opname wordt automatisch een hoofdstukmarkering ingevoegd. Het interval is afhankelijk van de geselecteerde opnamemodus.
- 3 Druk op ◀ om te bevestigen.

TIPS: Onderstrepen is de standaard fabrieksinstelling. Druk op ◀ om naar het vorige menu-item terug te gaan. Druk op **SYSTEM-MENU** om het menu te verlaten.

Opnemen (vervolg)

Functie voor direct opnemen

Voordat u rechtstreeks vanaf de TV gaat opnemen, moet u controleren of de modus voor direct opnemen is geselecteerd. Zie pagina 40 "Direct opnemen" voor meer informatie.

- 1 Druk op ▼ om { **Direct record** } (Direct rec.) te selecteren en druk op ► voor de opties.
- 2 Druk op ► om een van de volgende opties te kiezen.
 - { **On** } (Aan) : schakelt het direct opnemen van de TV in.
 - { **Off** } (Uit) : schakelt het direct opnemen uit.
- 3 Druk op ◀ om te bevestigen.

Filtermodus

U kunt een geschikte filtermodus selecteren om video-opnamen met Long Play of Extended Play te optimaliseren. De instelling heeft geen invloed op de opnamemodi High Quality en Standard Play.

- 1 Druk op ▼ om { **Filter** } te selecteren en druk op ► voor de opties.
- 2 Druk op ► om een van de volgende opties te kiezen.
 - { **Standard** } (Standaard) : de standaardinstelling.
 - { **Sport** } : neemt snel bewegende beelden beter op. Optimaliseert de beeldkwaliteit in de opnamemodus M3~M8.
- 3 Druk op ◀ om te bevestigen.

Handmatig opnemen

Met de functie voor handmatig opnemen kunt u direct gaan opnemen, bijvoorbeeld een TV-programma dat al is begonnen.

- 1 Zet de TV aan. Selecteer het juiste video-ingangskanaal op de TV.
- 2 Plaats een DVD+R(W).
 - Als u een DVD+RW in de recorder hebt geplaatst waarop al is opgenomen, drukt u op ▲▼ om de locatie te selecteren waar de opname moet worden gestart.
- 3 Druk op **TUNER** op de afstandsbediening om de TV-programma's te bekijken en druk vervolgens op ▲▼ om het programmanummer te selecteren dat u wilt opnemen.
- 4 Druk als u vanaf andere apparaten wilt opnemen op {0} op de afstandsbediening en druk vervolgens op ▼ om het correcte ingangskanaal te selecteren dat overeenkomt met de aansluiting waarop de DVD-recorder is aangesloten.
 - { CAM 2 } : DV IN-aansluiting aan de voorkant
 - { CAM 1 } : S-VIDEO- of VIDEO en AUDIO L/R-aansluitingen aan de voorkant
 - { EXT 2 } : EXT 2 AUX-I/O SCART-aansluiting aan de achterkant
 - { EXT 1 } : EXT 1 TO TV-I/O SCART-aansluiting aan de achterkant
- 4 Druk op **REC** ● om het opnemen te starten.

TIPS: Onderstrepen is de standaard fabrieksinstelling. Druk op ◀ om naar het vorige menu-item terug te gaan. Druk op **SYSTEM-MENU** om het menu te verlaten.

- 5 Als u wilt opnemen vanaf externe apparaten, dient u het afspelen op het externe apparaat te starten.
- Tijdens het opnemen drukt u op **OK** om waar nodig een hoofdstukmarkering in te voegen.
- 6 Druk op **STOP ■** om de opname te beëindigen.

→ 'MENU UPDATE' of 'CREATE MENU'

verschijnt op het display om aan te geven dat de DVD-recorder de inhoudsopgave naar de schijf wegschrijft. Wacht met het verwijderen van de DVD+R(W) uit de recorder totdat dit bericht niet meer wordt weergegeven.

- Als tijdens het opnemen de schijf vol is, wordt de opname gestopt en wordt de DVD-recorder automatisch uitgeschakeld.

Een opname onderbreken

- 1 Druk tijdens het opnemen op **PAUSE II**.
→ Zo hoeft u geen reclameblokken op te nemen die tijdens films of programma's worden uitgezonden.
- 2 Hervat de opname door op **REC ●** te drukken.

Handige tips:

– Als u opnamen tussen bestaande opnamen invoegt, moet u de duur van de oude en nieuwe opnamen controleren. Is de nieuwe opname langer, dan wordt de volgende opname (titel/hoofdstuk)

Handmatig opnemen met automatisch uitschakelen (opnemen met één druk op de knop)

- 1 Voer de stappen 1~3 in "Handmatig opnemen" op pagina 38 uit.
- 2 Druk twee keer op **REC ●** op de afstandsbediening om een opname van 30 minuten te starten. Elke keer dat u op **REC ●** drukt, voegt u 30 minuten toe aan de opnametijd.
→ De recorder stopt het opnemen op de aangegeven eindtijd en schakelt zichzelf automatisch uit.
- Als u een fout hebt gemaakt, verwijdert u de opnamen door op **STOP ■** te drukken als op het display de opnametijd wordt weergegeven.
- U controleert tijdens het opnemen de resterende opnametijd door op **SYSTEM-MENU** te drukken.

TIPS: Zie "Schrijven finaliseren (DVD+R)" voor het afspelen van DVD+R-schijven op andere DVD-spelers.

Opnemen (vervolg)

Direct opnemen

Met de functie voor direct opnemen kunt u het TV-programma opnemen waarnaar u aan het kijken bent wanneer de DVD-recorder niet aanstaat.

- 1 Schakel de modus { **Direct record** } (Direct rec.) in de opname-instelling in (zie pagina 38).
- 2 Selecteer op de TV het nummer van het programma dat u wilt opnemen.
- 3 Druk op **REC** ● als de DVD-recorder is uitgeschakeld.
→ Het systeem vergelijkt het geselecteerde TV-kanaal op de TV met de TV-kanalen die in het systeem zijn opgeslagen. Als hetzelfde TV-kanaal wordt gevonden, wordt de DVD-recorder op dat programmanummer ingesteld en wordt het opnemen gestart.
- 4 Druk op **STOP** ■ om de opname te beëindigen.

Handige tip:

– *Wijzig tijdens het zoeken geen kanalen, omdat dit consequenties voor de afstemming van de DVD-recorder kan hebben.*

Opnamen verwijderen

U kunt een specifieke opname verwijderen van de DVD+R(W).

- 1 Plaats een bespeelde DVD+RW of een niet-gefinaliseerde DVD+R.
→ Het Index Picture Screen (Beeldindexscherm) of het inhoudsmenu van de schijf wordt op de TV weergegeven.
- 2 Selecteer een menu-item met ◀▶ ▲ ▼.
- 3 Druk op de knop met de overeenkomende kleur op de afstandsbediening en selecteer { **Delete** } (Wissen).
→ De huidige opname wordt verwijderd.
→ Als u een DVD+RW gebruikt, kunt u een nieuwe opname maken.
- Zie pagina 54~55 "Toegang tot de voorkeursopties - Schijf" voor informatie over hoe u alle opnamen kunt verwijderen en selecteer { **Delete all** } (Alles wissen).

TIPS: Zie "Schijven finaliseren (DVD+R)" voor het afspelen van DVD+R-schijven op andere DVD-spelers.

Inleiding

Gebruik de functie 'Timer Recording' (Timeropnamen) voor het automatisch starten en stoppen van een opname op een latere datum of tijd. De DVD-recorder schakelt over naar het juiste programmanummer en start het opnemen op de opgegeven tijd.

Met deze DVD-recorder kunt u voor een periode van twee weken maximaal **zes opnamen** programmeren.

Voor geprogrammeerd opnemen moet u het volgende op de DVD-recorder instellen:

- De datum waarop u de opname wilt maken.
- Het programmanummer van het TV-kanaal.
- De begin- en eindtijd van de opname.
- Zie pagina 37 voor de opnamemodi (M1/M2/M2x/M3/M4/M6/M8).

'VPS/PDC'

'VPS' (Video Programming System)/'PDC' (Programme Delivery Control) worden gebruikt voor het controleren van de start en de duur van opnamen van TV-programma's. Als een TV-programma eerder of later start dan staat gepland, wordt de DVD-recorder ingeschakeld wanneer het programma begint en uitgeschakeld wanneer het programma is afgelopen.

Als u een andere tijd dan de VPS/PDC-tijd wilt programmeren, moet u VPS/PDC uitschakelen.

Geprogrammeerd opnemen

- 1 Zet de TV aan. Selecteer het juiste video-ingangskanaal op de TV.
- 2 Druk op **TIMER** op de afstandsbediening.
→ Het timeroverzicht verschijnt.
- 3 Als de tijd nog niet is ingesteld, wordt het menu { **Time and Date** } (Tijd en datum) op het display weergegeven. Raadpleeg pagina 27.
- 3 Druk op de knop met de overeenkomende kleur op de afstandsbediening en selecteer { **New Timer** } (Nwe Timer).
→ Het invoerscherm voor de timer verschijnt

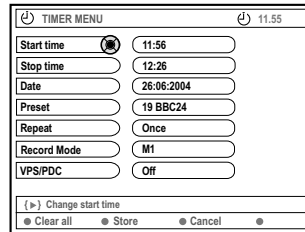

- 4 Druk op ▲ ▼ om een menu-item te selecteren en druk op ► om te bevestigen.
- 5 Druk op ▲ ▼ om een optie te selecteren of gegevens in te voeren (teken/nummer).
→ Druk op ◀ ► om indien nodig naar het vorige of volgende invoerveld te gaan.

{ **Start time** } (Begintijd)

- Voer de begintijd voor het opnemen in en druk op **OK** om te bevestigen.

{ **Stop time** } (Eindtijd)

- Voer de eindtijd voor het opnemen in en druk op **OK** om te bevestigen.

{ **Date** } (Datum)

- Voer de datum voor het opnemen (dag/maand/jaar) in en druk op **OK** om te bevestigen.

{ **Preset** } (Voork.z)

- Selecteer het kanaal en druk op **OK** om te bevestigen.

TIPS: Zie "Schijven finaliseren (DVD+R)" voor het afspelen van DVD+R-schijven op andere DVD-spelers. Als u tijdens timeropnamen op **STANDBY-ON** drukt, wordt de opname stopgezet

Timeropnamen (vervolg)

{ Repeat } (Herhalen)

– Selecteer of er {Weekly} (Wekelijks), {Once} (Eenmaal) of {Mon-Fri} (Ma-Vr) moet worden opgenomen en druk op **OK** om te bevestigen.

{ Record mode } (Opnamemodus)

– Selecteer een opnamemodus en druk op **OK** om te bevestigen. Zie pagina 36~37 “Opname-instellingen - Opnamemodus”.

{ VPS/PDC }

– Schakel de VPS/PDC-modus naar wens in of uit. Zie pagina 41 voor meer informatie over VPS/PDC.

- U wilt de ingevoerde tijden door op de afstandsbediening op de overeenkomende kleurenknop te drukken en { **Clear all** } (Alles wissen) te selecteren.
→ Alle instellingen in het timermenu worden gewist.
- U annuleert de timerprogrammering door op de afstandsbediening op de overeenkomende kleurenknop te drukken en { **Cancel** } (Annuleren) te selecteren.
→ Het timeroverzicht verschijnt.
- ⑥ Druk op de knop met de overeenkomende kleur op de afstandsbediening en selecteer { **Store** } (Opslaan).
→ Het systeem slaat de ingevoerde tijden op en het scherm met het overzicht van de tijden wordt weergegeven.
- ⑦ Sluit het menu af door op **TIMER** te drukken.
- ⑧ Plaats een DVD+R(W).
- ⑨ Druk op **STANDBY-ON**  om de DVD-recorder uit te schakelen.
→ Voor timeropname moet de DVD-recorder in stand-bymodus staan. Anders wordt tien minuten voor de start van de opname een waarschuwingsbericht weergegeven.
→ Als u deze waarschuwing negeert, schakelt de DVD-recorder automatisch over naar de stand-bymodus voordat de geprogrammeerde opname start.
→ Als er een timeropname is ingesteld, staat het ‘**TIMER**’-pictogram op het display.

Handige tips:

- Stel de timeropname één minuut voor de begintijd van het programma in. Zo weet u zeker dat het gehele programma wordt opgenomen, omdat de schijf 30 minuten nodig heeft voor het voorbereiden van de opname.
- Het is niet mogelijk om een timeropname te programmeren vanuit een externe {CAM2}-invoerbron.

Geprogrammeerd opnemen vanaf een kabelbox

Als u de kabelbox op de SCART-aansluiting ‘EXT 2 AUX-I/O’ van de DVD-recorder aansluit (zie pagina 14), moet u voor het programmeren van opnamen de volgende stappen uitvoeren.

- ① Selecteer het ingangskanaal van de kabelbox.
- ② Programmeer de opname. Voer de stappen ①~⑨ van “Geprogrammeerd opnemen” op pagina 41~42 uit.

{ **Preset** } (Voorkz)
– Selecteer { EXT2 } als ingangskanaal en druk op **OK** om te bevestigen.
- ③ Laat de kabelbox voor het opnemen aanstaan.

TIPS: Zie “Schijven finaliseren (DVD+R)” voor het afspelen van DVD+R-schijven op andere DVD-spelers. Als u tijdens timeropnamen op **STANDBY-ON** drukt, wordt de opname stopgezet

Opnamen met ShowView® programmeren

Bij dit programmeringssysteem hoeft u alleen het ShowView®-nummer in te voeren. Dit programmeringsnummer bevat alle informatie die de DVD-recorder nodig heeft voor het programmeren van de opname.

- 1 Zet de TV aan. Selecteer het juiste video-ingangskanaal op de TV.
- 2 Druk op **TIMER** op de afstandsbediening.
→ Het timeroverzicht verschijnt.

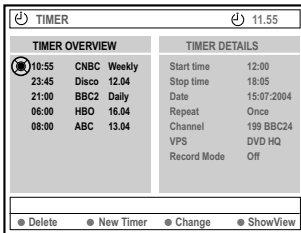

- 3 Druk op de knop met de overeenkomende kleur op de afstandsbediening en selecteer **{ ShowView }**.
→ Het invoerscherm voor ShowView® verschijnt.

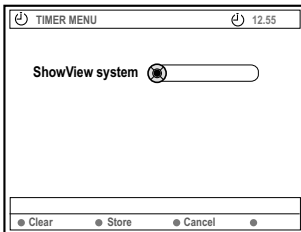

- 4 Voer de ShowView®-code in met de **toetsen 0-9 van het alfanumerieke toetsenblok**. De code 5-312-4 of 5,312 4 bijvoorbeeld toetst u in als '53124').
→ Deze code is een getal van negen cijfers en staat naast de begintijd van het TV-programma in de omroepgids.

- U wilt de ShowView®-code door op de afstandsbediening op de overeenkomende kleurenknop te drukken en **{ Clear }** (Leegmaken) te selecteren.
- U annuleert de programmering met ShowView® door op de afstandsbediening op de overeenkomende kleurenknop te drukken en **{ Cancel }** (Annuleren) te selecteren.
→ Het timeroverzicht verschijnt.
- 5 Druk op **OK** om te bevestigen, en druk op de knop met de overeenkomende kleur op de afstandsbediening en selecteer **{ Store }** (Opslaan).
→ Het systeem slaat de ingevoerde tijden op en het scherm met het overzicht van de tijden verschijnt.
- Als de gegevens ontbreken of niet beschikbaar zijn, wordt u gevraagd meer gegevens in te voeren. Volg de aanwijzingen op de TV.
- Als u wijzigingen wilt maken, selecteert u met **▲ ▼ ▶ ◀** het betreffende invoerveld. Indien nodig kunt u de wijzigingen aanbrengen met **▲ ▼** of de **toetsen 0-9 van het alfanumerieke toetsenblok**.
- 6 Sluit het menu af door op **TIMER** te drukken.
- 7 Plaats een DVD+R(W).
- 8 Druk op **STANDBY-ON** om de DVD-recorder uit te schakelen.
→ Voor timeropname moet de DVD-recorder in stand-bymodus staan. Anders wordt tien minuten voor de start van de opname een waarschuwingsbericht weergegeven.
→ Als u deze waarschuwing negeert, schakelt de DVD-recorder automatisch over naar de stand-bymodus voordat de geprogrammeerde opname start.
→ Als er een timeropname is ingesteld, staat het 'TIMER'-pictogram op het display.

TIPS: Zie "Schijven finaliseren (DVD+R)" voor het afspelen van DVD+R-schijven op andere DVD-spelers. Als u tijdens timeropnamen op **STANDBY-ON** drukt, wordt de opname stopgezet

Timeropnamen (vervolg)

Een geprogrammeerde opname wijzigen

- 1 Zet de TV aan. Selecteer het juiste video-ingangskanaal op de TV.
- 2 Druk op **TIMER** op de afstandsbediening.
→ Het timeroverzicht verschijnt.

TIMER OVERVIEW			TIMER DETAILS	
10:55	CNBC	Weekly	Start time	12:00
23:45	Disco	12.04	Stop time	18:05
21:00	BBC2	Daily	Date	15.07.2004
06:00	HBO	16.04	Repeat	Once
08:00	ABC	13.04	Channel	199 BBC24
			VPS	DVD HQ
			Record Mode	Off

- 3 Druk op **▲▼** om de timerprogramming te selecteren die u wilt wijzigen.
- 4 Druk op de knop met de overeenkomende kleur op de afstandsbediening en selecteer { **Change** } (Overschak.).
→ Het invoerscherm van de geselecteerde timerprogramming voor het invoeren van de tijden verschijnt.
- 5 Voer stap 4~9 van "Geprogrammeerd opnemen" op pagina 41~42 uit en voer de gewenste wijzigingen door.

Een geprogrammeerde opname verwijderen

- 1 Zet de TV aan. Selecteer het juiste video-ingangskanaal op de TV.
- 2 Druk op **TIMER** op de afstandsbediening.
→ Het timeroverzicht verschijnt.
- 3 Druk op **▲▼** om de timerprogramming te selecteren die u wilt verwijderen.
- 4 Druk op de knop met de overeenkomende kleur op de afstandsbediening en selecteer { **Delete** } (Wissen).
→ De geselecteerde timerprogramming wordt uit de lijst verwijderd.

TIPS: Zie "Schijven finaliseren (DVD+R)" voor het afspelen van DVD+R-schijven op andere DVD-spelers. Als u tijdens timeropnamen op **STANDBY-ON** drukt, wordt de opname stopgezet

Opnamen bewerken/finaliseren

Informatie over bewerken

U kunt de inhoud en instellingen van een bespeelde DVD+RW of niet-gefinaliseerde DVD+R wijzigen in het bewerkingsmenu. Bij foto's kunt u alleen de informatie op een rolletje of album bewerken. De wijzigingen die u hebt aangebracht via de DVD-recorder zijn mogelijk niet toegankelijk als u de schijf afspeelt op een andere DVD-speler.

In het bewerkingsmenu kunt u de volgende bewerkingen uitvoeren:

- de schijfnaam van de DVD+R(W) wijzigen
- de DVD compatibel maken (alleen DVD+RW)
- de schijf finaliseren (alleen DVD+R)
- de titelnaam van de DVD+R(W) wijzigen
- de video bewerken

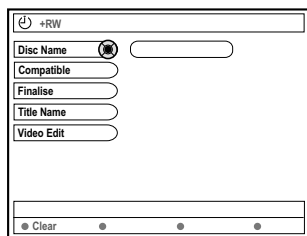

Functies van kleurgecodeerde knoppen

In de bewerkingsmodus zijn een aantal functies beschikbaar via de kleurgecodeerde knoppen op de afstandsbediening.

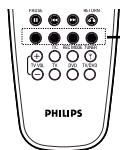

Kleurgecodeerde knoppen
rode, groene, gele, blauwe

Deze functies worden, indien van toepassing, onder in het menu weergegeven.

{ **Clear** } (Leegmaken)

- Druk op deze knop om de waarde van het huidige geselecteerde menu-item te wissen.

Beeldindexscherm

In Beeldindexscherm worden uw opnamen op een DVD+RW of DVD+R weergegeven.

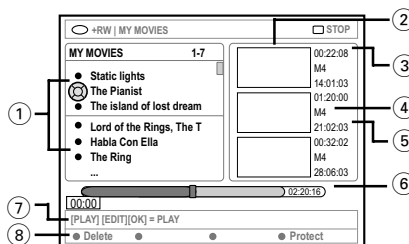

Een Beeldindexscherm bevat alle opgeslagen informatie over een opname :

- ① de naam van de opname (of zendernummer en tijd)
- ② het indexbeeld van de titel
- ③ de lengte van de opname
- ④ de opnamemodus
- ⑤ de datum van opname
- ⑥ de schijfbalk (geeft de opnamen, verwijderde titels, beschermde titel en lege ruimte aan het einde van de schijf weer)
- ⑦ een handleiding over de ondersteuningsfunctie
- ⑧ vier kleurgecodeerde knoppen met bijbehorende ondersteunde functies.

TIPS: U kunt niet meer opnamen op gefinaliseerde DVD+R's of deze bewerken.
Druk op **RETURN** om naar het vorige menu-item te gaan. Druk op **EDIT** om het menu af te sluiten.

Opnamen bewerken/finaliseren (vervolg)

De naam van de schijf/titel wijzigen

- 1 Plaats een bespeelde DVD+RW of een niet-gefinaliseerde DVD+R.
→ Het Beeldindexscherm of het inhoudsmenu van de schijf wordt op de TV weergegeven.
- 2 Druk op **EDIT** op de afstandsbediening.
→ Het bewerkingsmenu wordt weergegeven.
- 3 Druk op **▲ ▼** om de { **Disc name** } (DiskNaam) of { **Title name** } (NaamTitel) in het menu te selecteren.
- 4 Druk op **▲ ▼** om het teken/getal te wijzigen of voer een waarde in met de **toetsen 0-9 van het alfanumerieke toetsenblok**.
→ Druk op **◀ ▶** om naar het vorige of volgende veld te gaan.
- 5 Druk op **OK** om de wijzigingen te bevestigen.
→ Het informatiescherm is nu bijgewerkt.

Bewerkingen compatibel maken (DVD+RW)

Met deze functie kunt u een bewerkte versie van een DVD+RW compatibel maken. Dit is noodzakelijk om bewerkte informatie te kunnen afspelen op andere DVD-spelers.

- 1 Plaats een bespeelde DVD+RW.
→ Het Beeldindexscherm of het inhoudsmenu van de schijf wordt op de TV weergegeven.
- 2 Druk op **EDIT** op de afstandsbediening.
→ Het bewerkingsmenu wordt weergegeven.
- 3 Druk op **▲ ▼** om { **Compatible** } (Compatibel) te selecteren in het menu en druk op **OK** om te bevestigen.
→ Er verschijnt een dialoogvenster waarin wordt vermeld hoe lang dit proces zal duren.

Handige tip:

– Als de functie {Compatible} (Compatibel) niet beschikbaar is voor de selectie, betekent dit dat de schijf al compatibel is.

Schijven finaliseren (DVD+R)

Deze functie is noodzakelijk om DVD+R te kunnen afspelen op een DVD-speler. Zonder deze functie zou u de DVD+R uitsluitend kunnen afspelen op deze DVD-recorder.

Nadat de DVD+R is gefinaliseerd, kunt u niet meer opnemen op de schijf of wijzigingen aanbrengen. Zorg dat u alle opnamen en bewerkingen hebt voltooid voordat u de schijf finaliseert. Het is niet mogelijk het finaliseren van een DVD+R ongedaan te maken.

- 1 Plaats een niet-gefinaliseerde DVD+R.
→ Het Beeldindexscherm of het inhoudsmenu van de schijf wordt op de TV weergegeven.
- 2 Druk op **EDIT** op de afstandsbediening.
→ Het bewerkingsmenu wordt weergegeven.
- 3 Druk op **▲ ▼** om { **Finalise** } (Finaliseren) te selecteren in het menu en druk op **OK** om te bevestigen.
→ Er verschijnt een dialoogvenster waarin de vereiste bewerkingstijd wordt vermeld.
→ Het Beeldindexscherm wordt weergegeven zodra de bewerking is voltooid.

TIPS: U kunt niet meer opnemen op gefinaliseerde DVD+R's of deze bewerken.
Druk op **RETURN** om naar het vorige menu-item te gaan. Druk op **EDIT** om het menu af te sluiten.

Opnamen bewerken/finaliseren (vervolg)

Video bewerken

In de videobewerkingsmodus wordt de hele opname afgespeeld ongeacht of deze is verborgen of niet.

- 1 Plaats een bespeelde DVD+RW of een niet-gefinaliseerde DVD+R.
→ Het Beeldindexscherm wordt op de TV weergegeven.
- 2 Druk op ▲ ▼ om een opname te selecteren.
- 3 Druk op **EDIT** op de afstandsbediening.
→ Het bewerkingsmenu wordt weergegeven.
- 4 Druk op ▲ ▼ om { **Video edit** } (Video bewerken) te selecteren in het menu en druk op **OK** om te bevestigen.
→ Het videobewerkingsmenu wordt weergegeven.
OF
- Als u tijdens het afspelen van de bespeelde DVD+R(W) op **EDIT** drukt, hebt u rechtstreeks toegang tot het videobewerkingsmenu.



Schijfbalk

Info over de schijfbalk

In de schijfbalk geeft de opname-/weergavekop de werkelijke afspeelpositie op de schijf weer.

Ongewenste scènes verbergen

U kunt ervoor kiezen bepaalde scènes (bijv. reclames) over te slaan of juist wel af te spelen.

- 1 Volg stap 1~4 van "Video bewerken" op pagina 47.
- 2 Druk op **PLAY** ► of ◀◀ / ▶▶ om het begin te zoeken van het hoofdstuk dat u wilt verbergen.
→ U kunt hoofdstukken alleen selecteren binnen een titel. Zorg dus dat u niet naar de volgende titel gaat.
- 3 Druk op de knop met de overeenkomende kleur op de afstandsbediening en selecteer { **Hide** } (Verbergen).
→ Het hoofdstuk wordt verborgen.
→ De geselecteerde hoofdstukken worden pas weergegeven nadat de videobewerkingsmodus is uitgeschakeld.

Verborgen hoofdstukken weergeven

- 4 Druk op ◀◀ of ▶▶ om het begin van de scène die u wilt weergeven, te zoeken.
- 5 Druk op de knop met de overeenkomende kleur op de afstandsbediening en selecteer { **Show** } (Zichtb Mak).
→ Het hoofdstuk wordt niet verborgen.

TIPS: U kunt niet meer opnemen op gefinaliseerde DVD+R's of deze bewerken.
Druk op **RETURN** om naar het vorige menu-item te gaan. Druk op **EDIT** om het menu af te sluiten.

Opnamen bewerken/finaliseren (vervolg)

Hoofdstukken bewerken (samenvoegen/splitsen/Verbergen)

- 1 Start het afspelen van een bespeelde DVD+RW of een niet-gefinaliseerde DVD+R.
- 2 Druk op **EDIT** op de afstandsbediening.
- 3 Druk op de knop met de overeenkomende kleur op de afstandsbediening en selecteer { **Chapter** } (Hoofdstuk).
→ Het hoofdstukbewerkingmenu wordt weergegeven.

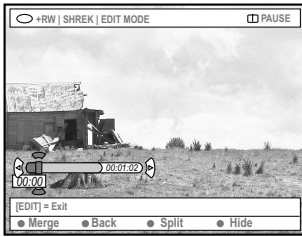

- 4 Druk op de knop met de overeenkomende kleur op de afstandsbediening en voer uw bewerking uit.

{ **Merge** } (Samenv.)

- Selecteer deze optie als u het huidige hoofdstuk wilt samenvoegen met het voorgaande hoofdstuk.

Als de twee hoofdstukken verborgen zijn, wordt het samengevoegde hoofdstuk ook verborgen. Als maar een van de twee hoofdstukken verborgen is, wordt het samengevoegde hoofdstuk niet verborgen.

{ **Back** } (Terug)

- Selecteer deze optie als u terug wilt gaan naar het vorige scherm.

{ **Split** } (Splitsen)

- Selecteer deze optie als u een hoofdstukmarkering wilt invoegen. Het huidige hoofdstuk wordt in tweeën gedeeld. Als u hebt aangegeven dat het oorspronkelijke hoofdstuk moet worden verborgen, worden beide nieuwe hoofdstukken verborgen.

{ **Hide** } (Verbergen)

- Selecteer deze optie als u het huidige hoofdstuk wilt verbergen.

Titels bewerken (verdelen / toevoegen/indexbeeld)

- 1 Start het afspelen van een bespeelde DVD+RW of een niet-gefinaliseerde DVD+R.
- 2 Druk op **EDIT** op de afstandsbediening.
- 3 Druk op de knop met de overeenkomende kleur op de afstandsbediening en selecteer { **Title** } (Titel).
→ Het titelbewerkingmenu wordt weergegeven.



- 4 Druk op de knop met de overeenkomende kleur op de afstandsbediening als u de scène hebt gevonden die u wilt gebruiken voor het bewerken van de titel. U kunt de scène nu bewerken.

{ **Divide** } (Splitsen) – alleen bij DVD+RW

- Selecteer deze optie om de huidige titel in twee nieuwe titels te verdelen. Elke titel heeft een eigen indexbeeld.

Waarschuwing! Wanneer u een titel hebt verdeeld, kan dit niet meer ongedaan worden gemaakt.

{ **Back** } (Terug)

- Selecteer deze optie als u terug wilt gaan naar het vorige scherm.

{ **Index Pic.** } (IndexAfb.)

- Selecteer deze optie als u de huidige scène wilt gebruiken als het indexbeeld van de titel.

Opmerking: in het Beeldindexscherm fungeert het eerste frame van een opname normaalgesproken als het indexbeeld van de titel.

TIPS: U kunt niet meer opnemen op gefinaliseerde DVD+R's of deze bewerken.
Druk op **RETURN** om naar het vorige menu-item te gaan. Druk op **EDIT** om het menu af te sluiten.

Opnamen bewerken/finaliseren (vervolg)

{ **Append** } (Toevoegen) - alleen voor DVD+RW

– Selecteer deze optie als u een opname wilt toevoegen aan de huidige opname vanaf de afspelpositie. Ga verder met stap 5~7.

Alleen voor toegevoegde opnamen:

- 5 Druk achtereenvolgens op ▲▼ om het bij te werken ingangskanaal te selecteren: { nummer voorkeurzender }, { EXT1 }, { EXT 2 } of { CAM1 }.
- 6 Druk op **REC** ● om de opname toe te voegen.
Waarschuwing! Zodra de opname is gestart, worden alle eerdere opnamen vanaf het afspelpunt overschreven.
- 7 Druk op **STOP** ■ om het toevoegen van opnamen te beëindigen.

Hoofdstukmarkeringen verwijderen

U kunt alle hoofdstukmarkeringen in de huidige opname verwijderen.

- 1 Volg stap 1~3 van “Video bewerken” op pagina 47.
- 2 Druk op de knop met de overeenkomende kleur op de afstandsbediening en selecteer { **No Chapters** } (Geen hoofdstukken).

Fotobewerking

De foto-opnamen (JPEG-afbeeldingen) op een DVD+R(W) zijn beperkt in het bewerken van informatie.

De informatie-items die u kunt bewerken zijn:

- de titel van het huidige geselecteerde item
- de naam van het album
- de datum van de foto

- 1 Plaats een bespelde DVD+RW of een niet-gefinaliseerde DVD+R.
- 2 Selecteer een menu-item met ◀▶▲▼.
- 3 Druk op **EDIT** op de afstandsbediening.
→ Het bewerkingmenu wordt weergegeven.
- 4 Druk op ▲▼ om het teken/getal te wijzigen of voer een waarde in met de **toetsen 0-9 van het alfanumerieke toetsenblok**.
→ Druk op ◀▶ om naar het vorige of volgende invoerveld te gaan.
- 5 Druk op **OK** om de wijzigingen te bevestigen.
→ Het informatiescherm is nu bijgewerkt.

Tijdens het afspelen van de fotobestanden (JPEG-afbeeldingen)

kunt u de weergegeven foto bewerken. De wijzigingen kunnen echter niet worden opgeslagen op de disc.

- 1 Druk tijdens het weergeven op **EDIT**.
- 2 Druk op ▶ om { **Photo options** } (Foto-opties) te selecteren op het scherm en druk vervolgens op ▼ om { **Filter** } of { **Colour Adjust** } (Kleuraanpassing) te selecteren.
- 3 Open het menu met ▶ en druk vervolgens op ▲▼ om de beschikbare instelling te selecteren.

Handige tip:

– Het is niet mogelijk om audio te bewerken.

Zie pagina 51~53 van “Door picture discs bladeren” voor informatie over het organiseren van JPEG-afbeeldingen.

TIPS: U kunt niet meer opnemen op gefinaliseerde DVD+R's of deze bewerken.
Druk op **RETURN** om naar het vorige menu-item te gaan. Druk op **EDIT** om het menu af te sluiten.

Gebruik van de browser

Door schijven bladeren

You can view and manage possible contents within your discs by using an on-screen console called the Media Browser.

- 1 Plaats een schijf in de DVD-recorder.
→ Het Beeldindexscherm of het inhoudsmenu van de schijf wordt op de TV weergegeven.

(voorbeeld van een DVD) (voorbeeld van een DVD+RW)



- 2 U kunt ook toegang verkrijgen tot het inhoudsmenu door op de afstandsbediening op **BROWSER** te klikken.
- 3 Druk op ► om naar het vorige/volgende informatieniveau in het menu te gaan (bijv. SOURCE (BRON), ALBUM, TRACK).



- 3 Druk op ▲ ▼ om een gedetailleerd overzicht van de geselecteerde titel of het geselecteerde hoofdstuk te bekijken.
→ De inhoud wordt in twee panelen weergegeven. Het linkerpaneel geeft de titels van de media weer en het rechterpaneel geeft de informatie over de huidige titel weer.
- 4 Druk op **PLAY** ► om de huidige titel af te spelen.
- 5 Druk op **EDIT** om de informatie over de inhoud van de huidige schijf te wijzigen (zie pagina 46 "De naam van de schijf/titel wijzigen").

Handige tips:

- Als u de functie 'Auto play' hebt ingeschakeld in het systeemmenu (Voorkeuren - Functies), wordt er een overzicht van de inhoud weergegeven wanneer u een schijf in de recorder plaatst.
- De informatie die in het paneel wordt weergegeven, verschilt per mediatype.

TIPS: Druk op **RETURN** om naar het vorige menu-item te gaan.
Druk op **BROWSER** om het menu af te sluiten.

Functies van kleurcodeerde knoppen

In de modus Media Browser zijn een aantal functies beschikbaar via de kleurcodeerde knoppen op de afstandsbediening.

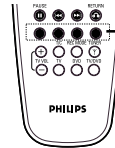

Kleurcodeerde knoppen
rode, groene, gele, blauwe

Deze functies worden, indien van toepassing, onder in het menu weergegeven.

{ Delete } (Verwijderen)

- Verwijdert het huidige geselecteerde menu-item.

{ Protect } (Beveiligen) /

{ Unprotect } (Bev. ophef.)

- Beveilig de geselecteerde titel op de DVD+RW of hef de beveiliging op. Als een opgenomen titel is beveiligd, kunt u deze niet overschrijven of bewerken.

{ To Album } (Naar album)

- Voegt foto(s) toe aan een album.

{ Select } (Selecteren)

- Voegt een item toe aan de selectie.

{ Select All } (Alles sel.)

- Voegt alle items toe aan de selectie.

{ Move } (Verpl.)

- Verwijdert foto's uit het fotoalbum.

{ Remove } (Verwijderen)

- Verwijdert het geselecteerde item uit de lijst.

{ Rotate } (Roteren)

- Draait de geselecteerde foto in stappen van 90 graden met de klok mee.

{ Zoom } (Zoomfunctie)

- Activeert de zoommodus.

{ Cancel } (Annuleren)

- Annuleert de bewerking

Gebruik van de browser (vervolg)

Door picture discs bladeren

Met de Media Browser kunt u JPEG picture discs weergeven of afspelen als een diavoorstelling of deze opslaan in een album.

Er kunnen maximaal 100 JPEG-foto's op een album op een DVD+RW of DVD+R van deze DVD-recorder worden opgeslagen, afhankelijk van de parameters van het JPEG-bestand.

De ondersteunde functies worden onder in het inhoudsmenu weergegeven via de kleurgecodeerde knoppen op de afstandsbediening.

Beelden toevoegen aan een album

Photo roll (Fotorolletje) is een map waarin u originele JPEG-afbeeldingen beveiligd kunt opslaan. U kunt dit vergelijken met een conventionele 35-mm film voor camera's. De rolletjes worden automatisch vanuit de digitale camera gemaakt.

Photo album (Fotoalbum) bevat de afbeeldingen van verschillende rolletjes. Bovendien kunt u een album verwijderen zonder de afbeeldingen van de rolletjes te verwijderen.

- 1 Druk op **BROWSER** op de afstandsbediening.
→ Het inhoudsmenu wordt weergegeven.
- 2 Druk op ◀▶ om het fotorolletjesmenu te selecteren en druk op ▲▼ om de gewenste map met fotorolletjes te selecteren.

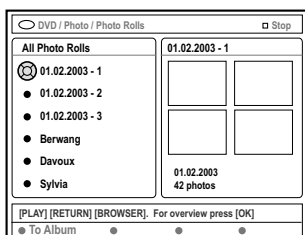

- 3 Druk op **OK** om een overzicht van de afbeeldingen weer te geven.
→ Het beeldscherm met 12 miniaturafbeeldingen wordt weergegeven.

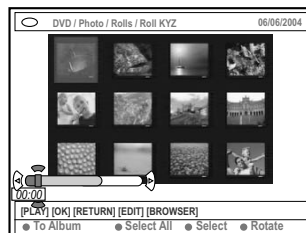

- 4 Selecteer de foto die u wilt toevoegen aan het album met de knoppen ◀▶▲▼.
→ Klik als u meerdere foto's wilt selecteren op de knop met de overeenkomende kleur op de afstandsbediening en selecteer { **Select** } (Selecteren) om alle geselecteerde foto's te bevestigen.
→ Selecteer { **Select All** } (Alles sel.) om alle foto's aan de selectie toe te voegen.
→ Selecteer { **Rotate** } (Roteren) om de geselecteerde foto in stappen van 90 graden met de klok mee te draaien.
- 5 Druk op de knop met de overeenkomende kleur op de afstandsbediening en selecteer { **To Album** } (Naar album).
→ Het menu 'Add to Photo Album' (Aan fotoalbum Toevoegen) wordt weergegeven.
- 6 Druk op ▲▼ om een album te selecteren of maak een nieuwe albummap waaraan u één of meerdere foto's wilt toevoegen en druk op **OK** om te bevestigen.
→ De geselecteerde foto's zijn nu opgeslagen in het album.

Handige tip:

– De volgorde van de beelden is niet belangrijk. U kunt deze later aanpassen.

TIPS: Druk op **RETURN** om naar het vorige menu-item te gaan. Druk op **BROWSER** om het menu af te sluiten.

Gebruik van de browser (vervolg)

De beeldvolgorde van een album wijzigen

U kunt de positie van de afbeeldingen in het album wijzigen om zo de gewenste volgorde in de diavoorstelling samen te stellen. De volgorde van de afbeeldingen op het fotorolletje verandert niet.

- 1 Druk op **BROWSER** op de afstandsbediening.
→ Het inhoudsscherm van de schijf wordt weergegeven.
- 2 Druk op ◀▶ om het fotoalbummenu te selecteren en druk op ▲▼ om de gewenste map met fotorolletjes te selecteren.

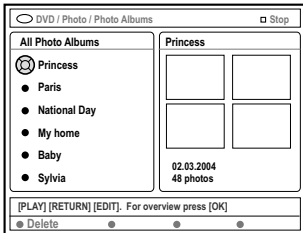

- 3 Druk op **OK** om een overzicht van de afbeeldingen weer te geven.
→ Het beeldscherm met 12 miniatuurafbeeldingen wordt weergegeven.

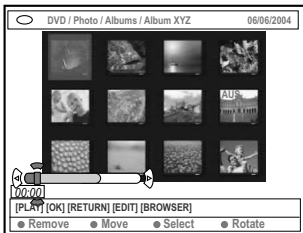

- 4 Selecteer de foto die u naar een andere positie wilt verplaatsen met de knoppen ◀▶▲▼.
→ Klik als u meerdere foto's wilt selecteren op de knop met de overeenkomende kleur op de afstandsbediening en selecteer { **Select** } (Selecteren) om alle geselecteerde foto's te bevestigen.
→ Selecteer { **Rotate** } (Roteren) om de geselecteerde foto in stappen van 90 graden met de klok mee te draaien.

- 5 Druk op de knop met de overeenkomende kleur op de afstandsbediening en selecteer { **Move** } (Verpl.).
→ Er wordt een 'navigator' weergegeven in het menu, waarmee u de positie tussen de foto's kunt selecteren.
- 6 U kunt de 'navigator' in het menu verplaatsen met de knoppen ◀▶▲▼. Druk op **OK** om de positie waar u de foto(s) wilt invoeren te bevestigen.
→ Druk op de knop met de overeenkomende kleur op de afstandsbediening en selecteer { **Cancel** } (Annuleren) om de bewerking te annuleren en naar het originele invoerpunt te gaan.

Een album verwijderen

- 1 Druk op **BROWSER** op de afstandsbediening.
→ Het inhoudsscherm van de schijf wordt weergegeven.
- 2 Druk op ◀▶ om het fotoalbummenu te selecteren en druk op ▲▼ om de map met fotorolletjes te selecteren die u wilt verwijderen.
- 3 Druk op de knop met de overeenkomende kleur op de afstandsbediening en selecteer { **Delete** } (Wissen).

Afbeeldingen uit een album verwijderen

- 1 Volg stap 1~3 van "De beeldvolgorde van een album wijzigen" op pagina 52.
- 2 Selecteer de foto die u wilt verwijderen met de knoppen ◀▶▲▼.
→ Klik als u meerdere foto's wilt selecteren op de knop met de overeenkomende kleur op de afstandsbediening en selecteer { **Select** } (Selecteren) om alle geselecteerde foto's te bevestigen.
- 3 Druk op de knop met de overeenkomende kleur op de afstandsbediening en selecteer { **Remove** } (Verwijderen).

TIPS: Druk op **RETURN** om naar het vorige menu-item te gaan.
Druk op **BROWSER** om het menu af te sluiten.

Gebruik van de browser (vervolg)

De instellingen van de diavoorstelling wijzigen

U kunt de verschillende instellingen voor diavoorstellingen aan uw eigen behoeften aanpassen.

- 1 Druk op **BROWSER** op de afstandsbediening.
→ Het inhoudsscherm van de schijf wordt weergegeven.
- 2 Druk op ◀▶ om het fotorolletjesmenu of fotoalbummenu te selecteren en druk op ▲▼ om de gewenste map met fotorolletjes of -albums te selecteren.
- 3 Druk op **PLAY** ▶ om de diavoorstelling af te spelen.



{ **Zoom** } (Zoomfunctie)

– Selecteer deze optie om de zoommodus te activeren.

In de zoommodus:

- Schuif door de ingezoomde afbeelding met de knoppen ◀▶▲▼.
- Druk meerdere keren op de knoppen met de overeenkomende kleur { **Zoom Out** } (Uitzoomen) of { **Zoom In** } (Inzoomen) om de gewenste zoomverhouding te selecteren (2x, 4x, 8x)
- Selecteer { **End** } (Beeindigen) om de zoommodus te verlaten.

{ **Repeat** } (Herhalen)

– Selecteer deze optie om de herhalingsfunctie aan of uit te schakelen.

{ **Speed Down** } (Vertragen) /

{ **Speed Up** } (Versnellen)

– Selecteer deze optie om de snelheid van de diavoorstelling te wijzigen:

{ **SLOW** } – interval van 10 seconden,

{ **MEDIUM** } – interval van 5 seconden,

{ **FAST** } – interval van 3 seconden.

De opgenomen titel beveiligen (DVD+RW)

U kunt een opgenomen titel op een DVD+RW beveiligen om te voorkomen dat opnamen verloren gaan.

- 1 Plaats een opgenomen DVD+RW.
- 2 Druk op **BROWSER** op de afstandsbediening.
→ Het inhoudsmenu van de disc wordt weergegeven.
- 3 Selecteer een opgenomen titel met ▲▼.
- 4 Druk op de knop met de overeenkomende kleur op de afstandsbediening en selecteer { **Protect** } (Beveiligen).
- Als u een beveiligde titel wilt overschrijven of bewerken, drukt u op de knop met de overeenkomende kleur en selecteert u { **Unprotect** } (Bev. ophef.).

TIPS: Druk op **RETURN** om naar het vorige menu-item te gaan.
Druk op **BROWSER** om het menu af te sluiten.

Systemmenu - Voorkeursinstellingen

De voorkeuropties instellen

- 1 Zet de TV aan. Selecteer het juiste video-ingangskanaal op de TV.
- 2 Druk op **SYSTEM-MENU** op de afstandsbediening.
→ Het systeemmenu wordt op het TV-scherm weergegeven.
- 3 Druk op ▼ om { **Preferences** } (Voorkeuren) te selecteren.

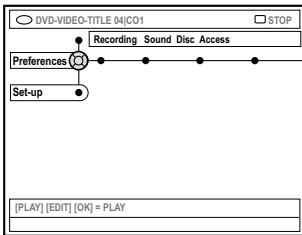

- 4 Druk meerdere keren op ► om de gewenste optie in { **Preferences** } (Voorkeuren) te kiezen en druk op ▼ om de instelling te selecteren die u wilt aanpassen.
→ Op de volgende pagina's wordt beschreven hoe u deze instellingen wijzigt.
- 5 Druk op ► voor de opties selecteer met ◀▶▲▼.
→ Als een menuoptie grijs is, is de functie niet beschikbaar of kan deze op dat moment niet worden gewijzigd.
- 6 Druk op ◀ om te bevestigen.
- 7 Sluit het menu af door op **SYSTEM-MENU** te drukken.

Opnemen

Meer informatie over dit menu vindt u op pagina 36~38 "Opname-instellingen".

Geluid

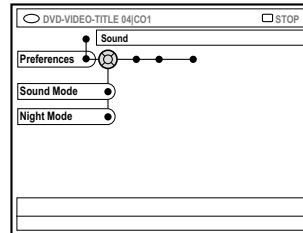

{ **Sound mode** } (Geluidsmodus)

U kunt met de volgende instellingen de geluidswaargave instellen van apparaten die zijn aangesloten op de analoge uitgangen (L/R AUDIO OUT).

- { **Stereo** } : Het geluid komt uit twee luidsprekers. Gebruik deze instelling wanneer de DVD-recorder is aangesloten op de stereo-TV.
- { **Surround** } : Voor audioapparatuur met Dolby Surround. Meerkanaals Dolby Digital en MPEG-2 zijn samengevoegd tot een Dolby Surround-compatibel uitgangssignaal voor twee kanalen.

{ **Night mode** } (Nachtmodus)

Met deze instelling kunt u de dynamiek van het geluid lager instellen. Zo voorkomt u overlast voor de burens. Deze instelling werkt alleen bij Dolby Digital Audio op DVD's.

- { **On** } (Aan) : selecteer deze optie wanneer u het volume wilt nivelleren. Hoge volumes worden verzacht en lage volumes worden verhoogd naar een hoorbaar niveau.
- { **Off** } (Uit) : selecteer deze optie wanneer u de volle dynamiek van het Surround Sound wilt horen.

TIPS: Onderstrepen is de standaard fabrieksinstelling. Druk op ◀ om naar het vorige menu-item terug te gaan. Druk op **SYSTEM-MENU** om het menu te verlaten.

Systemmenu - Voorkeursinstellingen (vervolg)

Schijf

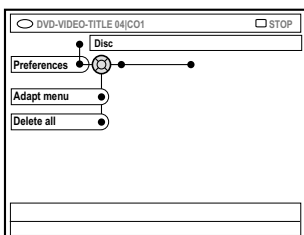

{ **Adapt menu** } (Pas menu aan)

Als een DVD+RW met een computer of een andere DVD-recorder is opgenomen, is het mogelijk dat het Picture Index Screen niet goed wordt weergegeven. Met deze functie kunt u het formaat van de schijf wijzigen.

- Selecteer { **Adapt menu** } (Pas menu aan) en druk op **OK**. Op het TV-scherm wordt een bericht weergegeven waarin u deze actie kunt bevestigen. Druk nogmaals op **OK** als u wilt doorgaan. Druk op **◀** als u niet wilt verdergaan.

{ **Delete all** } (Alles wissen)

Hiermee kunt u de volledige inhoud van een DVD+RW of DVD+R wissen.

- Selecteer { **Delete all** } (Alles wissen) en druk op **OK**. Op het TV-scherm wordt een bericht weergegeven waarin u deze actie kunt bevestigen. Druk nogmaals op **OK** als u wilt doorgaan. Druk op **◀** als u niet wilt verdergaan.

Toegangs

Meer informatie over dit menu vindt u op pagina 59~60 "Toegangscontrole instellen".

Functies

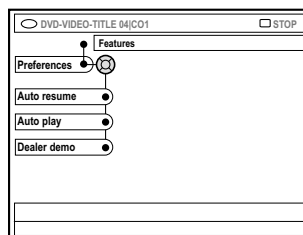

{ **Auto resume** } (Aut. hervat.)

Deze functie werkt bij de laatste 20 DVD's en video-CD's die u hebt afgespeeld.

- { **On** } (Aan) : de schijf wordt afgespeeld waar u de vorige keer bent gestopt.
- { **Off** } (Uit) : de schijf wordt vanaf het begin afgespeeld.

{ **Auto play** } (Aut. afspelen)

Wanneer deze functie is ingeschakeld, wordt het afspelen automatisch gestart wanneer u een schijf in de recorder plaatst.

- { **On** } (Aan) : de schijf die u plaatst, wordt automatisch afgespeeld.
- { **Off** } (Uit) : er verschijnt een dialoogvenster op het TV-scherm wanneer u een schijf plaatst.

{ **Dealer demo** } (Winkeldemo)

Er wordt aan de hand van de volgende opties een demo afgespeeld.

- { **Off** } (Uit) : Schakelt de dealermodus uit.
- { **On** } (Aan) : Het display van de DVD-recorder geeft een aantal functies weer die beschikbaar zijn in de stand-by-modus van het systeem.

TIPS: Onderstrepen is de standaard fabrieksinstelling. Druk op **◀** om naar het vorige menu-item terug te gaan. Druk op **SYSTEM-MENU** om het menu te verlaten.

Stysteemmenu - Instellingen

De instelloptions

- 1 Zet de TV aan. Selecteer het juiste video-ingangskanaal op de TV.
- 2 Druk op **SYSTEM-MENU** op de afstandsbediening.
→ Het systeemmenu wordt op het TV-scherm weergegeven.
- 3 Druk meerdere keren op ▼ totdat { **Set-up** } (Installatie) is geselecteerd.
→ Het afspelen wordt gepauzeerd.

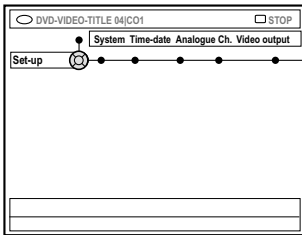

- 4 Druk meerdere keren op ► om de gewenste optie in { Set-up } (Installatie) te kiezen en druk op ▼ om de instelling te selecteren die u wilt aanpassen.
→ Op de volgende pagina's wordt beschreven hoe u deze instellingen wijzigt.
- 5 Druk op ► voor het invoeren van de opties selecteer met ◀▶▲▼.
→ Als een menuoptie grijs is, is de functie niet beschikbaar of kan deze op dat moment niet worden gewijzigd.
- 6 Druk op ◀ om te bevestigen.
- 7 Sluit het menu af door op **SYSTEM-MENU** te drukken.

Systeem

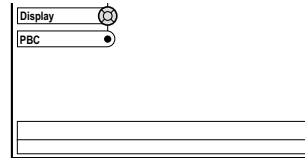
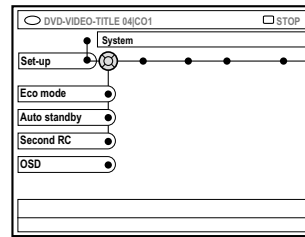

{ Eco Mode } (Eco-modus)

Wanneer de DVD-recorder standby wordt gezet, wordt het display uitgeschakeld om stroom te besparen.

- { **On** } (Aan) : Schakelt de eco-modus in.
- { **Off** } (Uit) : Schakelt de eco-modus uit.

{ Auto standby } (Aut. stand-by)

Dit is een energiebesparende functie. Het systeem schakelt automatisch over naar de standby-modus als er 15 minuten na het afspelen van een schijf of in de browsermodus niet op een knop is gedrukt.

- { **On** } (Aan) : Schakelt de standby-modus in.
- { **Off** } (Uit) : Schakelt de standby-modus uit.

{ Second RC } (2e afstands)

Hiermee kunt u de DVD-recorder met een tweede afstandsbediening bedienen.

- { **On** } (Aan) : Er kan een tweede afstandsbediening worden gebruikt.
- { **Off** } (Uit) : Er kan geen tweede afstandsbediening worden gebruikt.

TIPS: Onderstrepen is de standaard fabrieksinstelling. Druk op ◀ om naar het vorige menu-item terug te gaan. Druk op **SYSTEM-MENU** om het menu te verlaten.

Systemmenu - Instellingen (vervolg)

{ OSD }

Selecteer het niveau van de scherm informatie.

- { **Full** } (Volledig) : er wordt altijd volledige informatie weergegeven.
- { **Reduced** } (Beperkt) : De Help-tekst en de knoppenbalk worden niet weergegeven.
- { **Normal** } (Normaal) : De Help-tekst wordt niet weergegeven.

{ Display } (Weergeven)

Hiermee stelt u de helderheid van het display van de DVD-recorder in.

- { **Bright** } (Helder) : normaal.
- { **Dimmed** } (Gedimd) : het display is gedimd.
- { **Off** } (Uit) : het display is uitgeschakeld.

{ PBC } – alleen bij video-CD's

Met Play Back Control kunt u Video CD's (2.0) volgens het menu interactief afspelen.

- { **On** } (Aan) : het indexmenu (indien beschikbaar) wordt op het TV-scherm weergegeven nadat u een VCD in de DVD-recorder hebt geplaatst.
- { **Off** } (Uit) : de VCD slaat het indexmenu over en begint direct vanaf het begin van schijf af te spelen.

{ **Version Info** } (Versiegegevens) - hier vindt u informatie over de softwareversie, die is vereist voor het on line bijwerken.

Tijd-datum

Meer informatie over dit menu vindt u op pagina 27 "De datum en tijd instellen".

Analoog kanaal

Meer informatie over dit menu vindt u op pagina 23~27 "TV-kanalen programmeren".

Video-uitgang

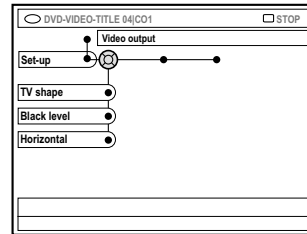

{ TV shape } (Beeldformaat)

Het beeldsignaal kan aan de TV worden aangepast.

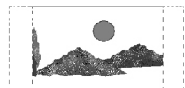
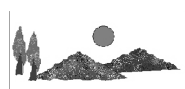
- { **4:3 letterbox** } : Een 'breedbeeld' met boven en onder het beeld een zwarte balk.
- { **4:3 panscan** } : Voor een volledig beeld waarvan de zijkanalen zijn afgekapt.
- { **16:9** } : Voor een breedbeeld-TV (verhouding beeld 16:9).

{ Black level } (Zwart niveau)

Past de kleurdynamiek voor NTSC-schijven aan.

- { **Normal** } (Normaal) : normaal kleurencontrast
- { **Enhance** } (Hoog) : verbetert het kleurencontrast en de helderheid van het beeld van NTSC-compatibele DVD's.

{ Horizontal } (Horizontaal)

Hiermee past u de horizontale positie van het beeld uw het TV-scherm aan.

- Druk op ◀▶ om het schuifblokje naar links of rechts te verplaatsen. Wanneer het beeld op de gewenste positie staat, drukt u op ▼.

TIPS: Onderstrepen is de standaard fabrieksinstelling. Druk op ◀ om naar het vorige menu-item terug te gaan. Druk op **SYSTEM-MENU** om het menu te verlaten.

Systemmenu - Instellingen (vervolg)

{ Video output } (Video-uitgang)

Kies het juiste type video-uitgang voor de video-aansluiting tussen de DVD-recorder en de TV.

- { **RGB-CVBS** } : Voor een RGB- of CVBS-aansluiting.
- { **S-Video** } : Voor een S-Video-aansluiting.
- { **Automatic** } (Automatisch) : De instellingen van de uitgang worden automatisch aangepast aan het ontvangen videsignaal.

Taal

Meer informatie over dit menu vindt u op pagina 28 "De taal instellen".

Audio-uitgang

Nadat u de DVD-recorder op de TV en andere apparaten hebt aangesloten, kunt u de instellingen van de digitale uitgang wijzigen. Pas de digitale uitgang alleen aan als u de COAXIAL-aansluiting op de DVD-recorder gebruikt.

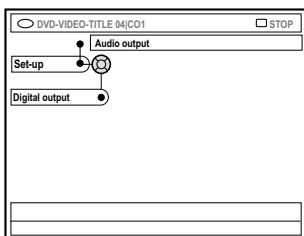

{ Digital output }

- { **All** } (Alles) : Selecteer deze optie als u de DVD-recorder hebt aangesloten op een stereo-ontvanger met een ingebouwde meerkanaalsdecoder via de coaxiale aansluiting.
- { **PCM** } : Selecteer deze optie als de aangesloten audioapparatuur geen meerkanaalsaudio kan decoderen. Meerkanaals Dolby Digital en MPEG-2-signalen worden omgezet naar PCM (Pulse Code Modulation).
- { **Off** } (Uit) : Selecteer deze optie als u de digitale audio-uitgang wilt deactiveren. Bijvoorbeeld als u de DVD-recorder hebt aangesloten op een TV- of stereosysteem via de AUDIO OUT-aansluitingen.

TIPS: Onderstrepen is de standaard fabrieksinstelling. Druk op ◀ om naar het vorige menu-item terug te gaan. Druk op **SYSTEM-MENU** om het menu te verlaten.

Toegangscontrole instellen

Informatie over toegangscontrole

Met toegangscontrole kunt u instellen welke schijven er wel en welke er niet mogen worden afgespeeld. Philips kan niet garanderen dat elke schijf van deze functie is voorzien en kan daarom niet aansprakelijk worden gesteld als er toch schijven met ongewenst materiaal worden afgespeeld.

Pincode instellen of wijzigen

Voer dit viercijferige wachtwoord in als u een vergrendelde schijf wilt afspelen of als er om een pincode wordt gevraagd.

- 1 Druk op **SYSTEM-MENU** op de afstandsbediening.
→ Het systeemmenu wordt op het TV-scherm weergegeven.
- 2 Druk op ▼ om { **Preferences** } (Voorkeuren) te selecteren.
- 3 Druk meerdere keren op ► om { **Access** } (Toegang) te selecteren en druk op ▼ om te bevestigen.
- 4 Voer met de **toetsen 0-9 van het alfanumerieke toetsenblok** uw viercijferige pincode in.
→ Als u voor de eerste keer een pincode invoert, kunt u zelf een pincode kiezen. De pincode moet u ter controle een tweede keer invoeren.
→ Als u de viercijferige pincode vergeten bent, dient u de code '1504' in te voeren met de **toetsen 0-9 van het alfanumerieke toetsenblok** op de afstandsbediening. Druk daarna op **OK**. Vervolgens voert u de gewenste pincode in.
- 5 Druk meerdere keren op ▼ om { **Change pin** } (Wijzigen pin) te selecteren en druk op ► om te bevestigen.

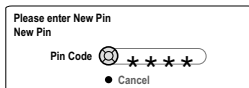

- 6 Voer met de **toetsen 0-9 van het alfanumerieke toetsenblok** uw nieuwe viercijferige pincode in. De pincode moet u ter controle een tweede keer invoeren.
→ U annuleert de wijziging door op ▼ te drukken en { **Cancel** } (Annuleren) te kiezen, en druk op **OK** om de handeling te bevestigen.

Het kinderslot inschakelen/uitschakelen

Hiermee kunt u instellen dat uw kinderen bepaalde schijven niet kunnen bekijken. Bij deze DVD-recorder kunt u hiermee 50 schijven instellen. Als het kinderslot is ingesteld, moet de pincode worden opgegeven om de schijf te kunnen bekijken.

- 1 Druk op **SYSTEM-MENU** op de afstandsbediening.
→ Het systeemmenu wordt op het TV-scherm weergegeven.
- 2 Druk op ▼ om { **Preferences** } (Voorkeuren) te selecteren.
- 3 Druk meerdere keren op ► om { **Access** } (Toegang) te selecteren en druk op ▼ om te bevestigen.
- 4 Voer met de **toetsen 0-9 van het alfanumerieke toetsenblok** uw viercijferige pincode in (zie pagina 59 "Pincode instellen of wijzigen").
- 5 Druk op ▼ om { **Child lock** } (Kinderslot) te selecteren.

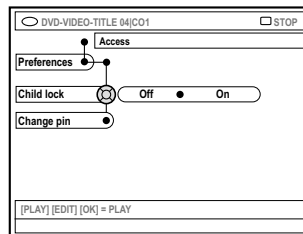

- 6 Druk op ► om { **On** } (Aan) of { **Off** } (Uit) te selecteren en druk op ◀ om te bevestigen.
→ Als u het kinderslot inschakelt, moet u de viercijferige pincode invoeren om de schijf in kwestie te kunnen afspelen.

TIPS: Druk op ◀ om naar het vorige menu-item te gaan.
Druk op **SYSTEM-MENU** om het menu te verlaten.

Toegangscontrole instellen (vervolg)

De disc kan ook worden vergrendeld in de browsermodus.

- 1 Druk op **BROWSER** op de afstandsbediening.
→ Het inhoudsmenu van de disc wordt weergegeven.
- 2 Druk op de knop met de overeenkomende kleur op de afstandsbediening en selecteer { **ChildLock** } (Kinderslot).
→ De schijf is nu vergrendeld. Wanneer u de schijf weer wilt afspelen, moet u wel de viercijferige pincode invoeren. Handige tip:
– *Tweezijdige DVD's en schijven met meerdere volumen kunnen per kant/volume een andere ID hebben. Om dergelijke schijven volledig te ontgrendelen moet u elke kant/volume afzonderlijk autoriseren.*

Schijven autoriseren

Voer de viercijferige pincode in om een vergrendelde disc af te spelen. U kunt de disc echter maar één keer afspelen.

- 1 Plaats een schijf.
→ Als deze is vergrendeld, wordt het menu voor het invoeren van de pincode weergegeven.
- 2 Voer met de **toetsen 0-9 van het alfanumerieke toetsenblok** uw viercijferige pincode in (zie pagina 59 "Pincode instellen of wijzigen").
→ Het afspelen wordt gestart.

De disc permanent ontgrendelen:

Volg de instructies onder 'Het kinderslot inschakelen/uitschakelen' en selecteer { **Off** } (Uit) in het menu.

TIPS: Druk op ◀ om naar het vorige menu-item te gaan.
Druk op **SYSTEM-MENU** om het menu te verlaten.

Problemen oplossen

WAARSCHUWING

Probeer in geen geval zelf het systeem te repareren, anders vervalt de garantie. Open het systeem niet zelf, anders loopt u het risico op een elektrische schok.

Controleer als er een fout optreedt eerst de onderstaande punten voordat u het systeem laat repareren. Neem contact op met de leverancier of Philips wanneer u het probleem na het volgen van deze tips niet kunt oplossen.

Probleem	Oplossing
Geen stroom.	<ul style="list-style-type: none">- Druk op de voorkant van de DVD-recorder op STANDBY-ON om het systeem aan te zetten.- Controleer of er stroom op het stopcontact staat.
Op het display wordt het bericht "IS THE TV ON?" (Staat de TV aan?) weergegeven.	<ul style="list-style-type: none">- De DVD-recorder werkt niet totdat u de eerste instelling hebt voltooid. Lees voor meer informatie het hoofdstuk "De DVD-recorder installeren - Eerste instelling".
De knoppen op de DVD-recorder werken niet.	<ul style="list-style-type: none">- De DVD-recorder staat mogelijk in de dealermodus; alle knoppen op de voorkant van de DVD-recorder zijn vergrendeld. De dealermodus uitschakelen:<ol style="list-style-type: none">1) Haal de stekker van het netsnoer uit het stopcontact.2) Houd op de voorkant van de recorder de knoppen STOP en OPEN/CLOSE ingedrukt als u de stekker van het netsnoer weer in het stopcontact steekt.3) Laat de knoppen los zodra de tijd of '00:00' op het display wordt weergegeven (binnen 6 - 10 seconden).- Er is een technisch probleem. Haal de stekker van de DVD-recorder gedurende 30 seconden uit het stopcontact, en stop deze er vervolgens weer in. Als de DVD-recorder nog steeds niet werkt, dient u de standaard fabrieksinstellingen van het apparaat te herstellen.<ol style="list-style-type: none">1) Haal de stekker van de DVD-recorder uit het stopcontact.2) Houd op de voorkant van de recorder STANDBY-ON ingedrukt als u de recorder weer aansluit op het stopcontact.3) Laat STANDBY-ON los als het bericht "IS THE TV ON?" (Staat de TV aan?) op het display wordt weergegeven. Alle informatie die in het geheugen (programma's, tijd) is opgeslagen, wordt gewist. Voer de eerste instelling nogmaals uit en stel items die u tijdens het gebruik van uw recorder hebt gewijzigd opnieuw in.
De afstandsbediening werkt niet.	<ul style="list-style-type: none">- Richt de afstandsbediening rechtstreeks op de sensor aan de voorkant van de DVD-recorder (niet op de TV). Als de DVD-recorder een signaal ontvangt van de afstandsbediening, wordt het pictogram  op het display weergegeven.- Verwijder eventuele voorwerpen tussen de DVD-recorder en de afstandsbediening.- De batterijen zijn bijna leeg. Vervang de batterijen.- Druk op DVD-MODE op de afstandsbediening.

Problemen oplossen (vervolg)

Probleem	Oplossing
De schijf wordt niet afgespeeld.	<ul style="list-style-type: none">– Plaats de schijf met het etiket naar boven.– Het kinderslot is ingeschakeld. Lees voor meer informatie het hoofdstuk "Toegangscontrole instellen - Het kinderslot inschakelen/uitschakelen".– Verkeerde regiocode. Als u deze DVD-recorder wilt gebruiken, moet de DVD zijn gecodeerd voor ALL regions (Alle regio's) of Region 2 (Regio 2).– De schijf is leeg of het type schijf is niet geschikt. Lees voor meer informatie het hoofdstuk "Afspelen - Afspeelbare schijven."– Controleer of er geen krassen op de schijf zitten en of deze niet is verbogen. Maak de schijf schoon of plaats een nieuwe schijf.– Probeer een andere schijf om te controleren of de huidige schijf is beschadigd.
Geen beeld.	<ul style="list-style-type: none">– Zet de TV aan en selecteer het juiste video-ingangskanaal. Wijzig het TV-kanaal totdat u het DVD-scherm ziet. Lees voor meer informatie het hoofdstuk "Aansluiten op de TV - Algemeen".– Controleer de video-aansluiting tussen de DVD-recorder en de TV.
Het beeld is vervormd of zwart-wit tijdens het afspelen.	<ul style="list-style-type: none">– De schijf komt niet overeen met de kleursysteemstandaard van de TV (PAL/NTSC).– De schijf is vuil. Maak de schijf schoon.– Het beeld is soms lichtelijk vervormd. Dit is geen defect.– Als u de opnamemodus instelt op een snelheid met een lage kwaliteit, dient u deze instelling na het opnemen te wijzigen in een snelheid met hogere kwaliteit. Als u de instelling van de DVD-recorder op een snelheid met lage kwaliteit niet wijzigt, kan dit de beeldkwaliteit beïnvloeden van DVD's die u op een later tijdstip afspeelt. Lees voor meer informatie het hoofdstuk "Opnemen - Opname-instellingen".– Er kunnen alleen kleuropnamen worden gemaakt als het TV-kanaal of het extra aangesloten apparaat een kleurensignaal uitzendt. In een aantal gevallen kunnen programma's die worden uitgezonden in zwart-wit, niet worden opgenomen.
Er is een beeld- of geluidsstoring in de TV-ontvangst.	<ul style="list-style-type: none">– Laat het signaal van uw antenne of kabel-TV controleren.– Stem uw TV-kanaal af. Lees voor meer informatie het hoofdstuk "De DVD-recorder installeren - De TV-kanalen afstemmen".
Er komt een vervormd geluid uit een aangesloten hifi-versterker.	<ul style="list-style-type: none">– Sluit geen kabels van de DVD-recorder op de 'Phono'-ingang van uw versterker aan.– Sluit de coaxiale aansluiting van de DIGITAL AUDIO OUT-aansluiting van de DVD-recorder niet aan op een analoge aansluiting (rood/wit) van de aansluitbare apparaten.
Geen geluid.	<ul style="list-style-type: none">– Controleer de rode en witte audioaansluitingen. Lees voor meer informatie één van de volgende hoofdstukken: "Aansluiten op de TV" of "Andere apparaten aansluiten".– U kunt de MP3-weergave niet horen als u de coaxiale aansluiting van de DIGITAL AUDIO OUT-aansluiting gebruikt voor geluid van de DVD-recorder.– Stel de analoge of digitale uitgang correct in, op basis van de apparatuur die u op de DVD-recorder hebt aangesloten. Lees voor meer informatie het hoofdstuk "Systeemmenu - Instellingen".

Problemen oplossen (vervolg)

Probleem	Oplossing
De opnamen worden niet uitgevoerd volgens de programmering. Er kunnen geen nieuwe opnamen worden gemaakt.	<ul style="list-style-type: none">- Het TV-kanaal dat u wilt opnemen is niet opgeslagen, of u hebt het verkeerde programmanummer geselecteerd. Controleer de opgeslagen TV-kanalen.- Als u na het instellen van de timeropname de klok wijzigt, dient u de timeropname opnieuw in te stellen.- U kunt niet opnemen als de DVD-recorder de schijf niet kan lezen.- U kunt de DVD-recorder niet gebruiken om auteursrechtelijk beschermd materiaal (DVD's of videobanden) te kopiëren naar een DVD+RW/+R. Het bericht 'COPY PRO' (Beveiligd tegen kopiëren) wordt weergegeven.- Er is een gefinaliseerde DVD+R geplaatst. Vervang de schijf.
Nadat u een opname met het ShowView-systeem hebt geprogrammeerd, wordt het verkeerde TV-kanaal gecodeerd (opgenomen).	<ul style="list-style-type: none">- 'VPS/PDC' is ingeschakeld, maar de 'VPS/PDC-tijd' is verkeerd. Voer de juiste 'VPS/PDC-tijd' in.<ol style="list-style-type: none">1) Voer het ShowView-programmanummer van het gewenste TV-kanaal in.2) Druk op OK om te bevestigen.3) Controleer het kanaalnummer in het {Ch.}-invoerveld. Als dit nummer niet overeenkomt met het gewenste TV-kanaal, selecteert u dit invoerveld en wijzigt u het kanaalnummer.4) Druk op OK om te bevestigen.
Een DVD+RW of DVD+R die op deze DVD-recorder is opgenomen, kan niet op een DVD-speler worden afgespeeld.	<ul style="list-style-type: none">- Als een opname te kort is, kan een DVD-speler deze mogelijk niet detecteren. Let op de volgende 'minimale opnametijden'. Opnamemodus: {M1} – 5 minuten, {M2} – 10 minuten, {M2x} – 13 minuten, {M3} – 15 minuten, {M4} – 20 minuten, {M6} – 30 minuten, {M8} - 30 minuten.- Sommige DVD-spelers kunnen geen DVD+RW-opnamen afspelen. U kunt dit probleem oplossen door een speciale functie te gebruiken:<ol style="list-style-type: none">1) Druk op de DVD-recorder op OPEN/CLOSE om de DVD-lade te openen.2) Plaats de schijf in de lade, maar sluit deze niet.3) Houd op de afstandsbediening {2} ingedrukt tot de lade sluit. De schijf is gewijzigd.4) Als dit niet het gewenste resultaat oplevert, herhaalt u de procedure. Deze keer drukt u op de afstandbediening op {3}.5) U kunt oorspronkelijk schijfinstelling herstellen door {1} ingedrukt te houden. <p>Waarschuwing! Mogelijk kunt u de schijf niet meer op andere DVD-spelers afspelen na de volgende procedure. Pas deze functie daarom met zorg toe</p>

Problemen oplossen (vervolg)

Probleem	Oplossing
Het bericht 'Disc contains unknown data' (Schijf bevat onbekende gegevens) wordt weergegeven.	<ul style="list-style-type: none">- Dit bericht kan verschijnen als u een schijf plaatst die niet is gefinaliseerd. DVD+R's die niet zijn gefinaliseerd, zijn erg gevoelig voor vingerafdrukken, stof en vuil. Hierdoor kunnen er problemen ontstaan tijdens het opnemen. Voer de volgende handelingen uit als u de schijf nogmaals wilt gebruiken:<ol style="list-style-type: none">1) Controleer of het oppervlak van de schijf schoon is.2) Druk op de DVD-recorder op OPEN/CLOSE om de DVD-lade te openen.3) Plaats de schijf in de lade, maar sluit deze niet.4) Houd op de afstandsbediening {5} ingedrukt tot de lade sluit. De DVD-recorder zal beginnen met de reparatie.5) Als de schijf is hersteld, wordt het Beeldindexscherm weergegeven. <p>Let op het volgende:</p> <ul style="list-style-type: none">- Fout tijdens het opnemen: mogelijk ontbreekt de titel.- Fout tijdens het wijzigen van het titel-/indexbeeld: mogelijk is het oorspronkelijk titel-/indexbeeld zichtbaar.- Fout tijdens het finaliseren: de schijf is niet gefinaliseerd.
Het indexscherm flinkt als er een DVD+R wordt geplaatst.	<ul style="list-style-type: none">- U kunt de schijf met de volgende functie finaliseren:<ol style="list-style-type: none">1) Druk op de DVD-recorder op OPEN/CLOSE om de DVD-lade te openen.2) Plaats de schijf in de lade, maar sluit deze niet.3) Houd op de afstandsbediening {4} ingedrukt tot de lade sluit. Het bericht 'FINALISING' (Bezig met finaliseren) wordt op het display weergegeven.4) Als de schijf is gefinaliseerd, wordt het Beeldindexscherm weergegeven
Het beeld is onduidelijk en de helderheid varieert bij het kopiëren van DVD-video's of vooraf opgenomen videobanden.	<ul style="list-style-type: none">- Dit gebeurt als u probeert DVD's of videobanden te kopiëren die hertegen zijn beveiligd. De opname op een DVD+R is niet goed, ook al is het beeld op de TV wel goed. Deze storing is onvermijdelijk bij DVD's of videobanden die zijn beveiligd tegen kopiëren.
Het bericht 'NO SIGNAL' (Geen signaal) wordt weergegeven.	<ul style="list-style-type: none">- Controleer of de kabel goed is aangesloten.- Wijzig de tracking op de videorecorder als er een opname met een videorecorder wordt gemaakt.- Mogelijk herkent de DVD-recorder het video-ingangssignaal niet als het signaal slecht is of niet overeenkomt met relevante standaarden.

Problemen oplossen (vervolg)

Probleem	Oplossing
Het bericht 'Recording of <XX> will start within 1 minute' (De opname van <XX> wordt binnen 1 minuut gestart), wordt weergegeven.	<ul style="list-style-type: none">– Selecteer {Switch now} (Nu overschakelen) als u de energiebesparende modus van de DVD-recorder wilt inschakelen. Een geprogrammeerde timeropname wordt pas opgenomen als de energiebesparende modus van de DVD-recorder is ingeschakeld.– Selecteer {Suspend} (Onderbreken) als u de timeropname tijdelijk wilt stopzetten.– Selecteer {Cancel recording} (Opname annuleren) als u de timeropname wilt annuleren.
Het bericht 'Insert recordable disc' (Plaats opneembare schijf) wordt weergegeven.	<ul style="list-style-type: none">– Er is geen schijf geplaatst of er is een schijf geplaatst die niet geschikt is voor opnamen. Plaats een opneembare schijf. Zoek op de schijf de juiste positie om op te nemen. Druk op STOP. Schakel de DVD-recorder uit door op STANDBY-ON te drukken.
Het bericht 'Maximum number of timers reached' (Maximaal aantal timerblokken bereikt), wordt weergegeven.	<ul style="list-style-type: none">– Het geheugen heeft het maximum bereikt, u kunt niet meer opnemen. Druk op de knop TIMER, selecteer de geprogrammeerde opname (Timerblok) die u wilt controleren of wissen met de knop ▲▼.
Het bericht 'Collision' (Krock.) verschijnt.	<ul style="list-style-type: none">– De timeropname overlapt een andere timeropname.– Als u deze waarschuwing negeert, begint de geprogrammeerde opname als eerste met de vroegste starttijd. Het begin van de tweede opname wordt dan niet opgenomen.– Wijzig de informatie voor een van de twee opnamen.– Wis een van de twee opnamen.

Symbolen en berichten op het display

De volgende symbolen en berichten kunnen op het display van de DVD-recorder worden weergegeven:



- **00:00**
Display/tekstregel voor het weergegeven van allerlei informatie
 - Nummer van titel/track
 - Totale/verstreken/resterende tijd van titel/track
 - Naam schijf/titel
 - Fout- of waarschuwingsberichten
 - Informatie over de schijf
 - Nummer TV-kanaal of videobron
 - Klok (deze wordt in de standby-modus weergegeven)
 - Naam TV-programma
- **|||||**
– **Schijfbalk:** geeft de huidige positie op de schijf aan.
– **Play/Record:** het knipperende balkje geeft de huidige positie van de schijfaanwijzer aan.
– **Pause:** wordt aangegeven door het knipperende balkje aan weerszijden van de huidige positie.
– **Stop:** wordt aangegeven door het knipperende balkje op de huidige positie.
- **Y**
De tuner is geselecteerd als de bron voor weergave.
- **🎯**
De schijf is de bron of het doel.
- **TV**
Modulator is uitgeschakeld. Het antennesignaal (RF-signaal) wordt alleen door de TV ontvangen als de modulator is uitgeschakeld.
- **O/I**
De afstandsbediening heeft een opdracht naar de DVD-recorder gestuurd.
- **⌚ TIMER**
Er is een timeropname geprogrammeerd of actief.
- **BLOCKED**
De schijflade zit vast en kan niet worden geopend of gesloten.
- **COMPATIBLE**
De DVD-recorder wijzigt de DVD-compatibele schijf.
- **CLOSING**
De schijflade wordt gesloten.
- **COPY PROT**
De DVD/videoband die u probeert te kopiëren, is tegen kopiëren beveiligd.
- **BISC ERR**
Er heeft zich een fout voorgedaan tijdens het wegschrijven van de titel. Als dit vaker gebeurt, moet u de schijf schoonmaken of een nieuwe schijf gebruiken.
- **BISC FULL**
De schijf is vol. Op de schijf kan niets meer worden opgenomen.
- **BISC UPDATE**
 - De schijf wordt bijgewerkt nadat de bewerking is voltooid.
 - De gehele schijf wordt gewist.
- **BISC WARN**
Er heeft zich een fout voorgedaan tijdens het wegschrijven van de titel. Er wordt gewoon opgenomen, maar de fout wordt overgeslagen.
- **EMPTY BISC**
De geplaatste schijf is een nieuwe schijf of is helemaal gewist (er staan geen opnamen meer op).
- **FINALISE**
De DVD+R-schijf wordt gefinaliseerd. De voortgangsbalk bij het lampje geeft aan hoe ver het finaliseren is gevorderd.
- **EMPTY TITLE**
Er is een lege titel geselecteerd.
- **INFO DVD**
Er wordt informatie over de geplaatste schijf op het scherm weergegeven.

Symbolen en berichten op het display (vervolg)

- **CREATE MENU**
Nadat er op een nieuwe schijf is opgenomen, wordt de menustructuur gemaakt.
- **IS THE TV ON?**
De DVD-recorder wordt voor de eerste keer geïnitieerd. Zet de TV aan en lees het gedeelte 'Eerste instelling' in het hoofdstuk 'De DVD-recorder instellen' door.
- **MAX TITLE**
Het maximum aantal titels voor de schijf is bereikt. Per schijf kunnen er maximaal 49 titels worden gemaakt.
- **MAX CHAP**
Het maximum aantal hoofdstukken per titel/schijf is bereikt. Per titel kunnen er maximaal 99 hoofdstukken en per schijf maximaal 255 hoofdstukken worden gemaakt.
- **SYS MENU**
Het menu wordt op het scherm weergegeven.
- **MENU UPDATE**
Nadat de opname is gemaakt, wordt de inhoudsopgave van de schijf bijgewerkt.
- **NO DISC**
Er is geen schijf geplaatst. Als er een schijf in de lade zit, kan het zijn dat die schijf niet kan worden gelezen.
- **NO SIGNAL**
Er is geen signaal of het signaal is te zwak.
- **NTSC DISC**
Er is een schijf met NTSC-opnamen geplaatst en er is geprobeerd een PAL-signaal op te nemen. Plaats een nieuwe schijf of een schijf met alleen PAL-opnamen.
- **OPENING**
De schijflade wordt geopend.
- **PAL DISC**
Er is een schijf met PAL-opnamen geplaatst en er is geprobeerd een NTSC-signaal op te nemen. Plaats een nieuwe schijf of een schijf met alleen NTSC-opnamen.
- **PHILIPS**
De DVD-recorder is ingeschakeld.
- **PHOTO MMM/NNN**
Het nummer van de huidige foto (in de fotomodus). MMM is de volgorde van de huidige foto en NNN het totale aantal foto's in het album. Als er meer dan 999 in het album staan, wordt het getal '999' weergegeven.
- **POST FORMAT**
De schijf wordt gereedgemaakt nadat de menustructuur is gemaakt.
- **PROTECTED**
De titel is tegen kopiëren beveiligd en kan niet worden opgenomen.
- **READING**
De schijf wordt door de DVD-recorder gelezen.
- **RECORDING**
Bezig met opnemen.
- **INSTALL**
Nadat de kanalen automatisch zijn opgezocht, verschijnt het menu voor het instellen van de tijd en datum op het scherm.
- **STANDBY**
De DVD-recorder is uitgeschakeld.
- **TRAY OPEN**
De schijflade is open.
- **VCD**
Er is een VCD in de DVD-recorder geplaatst.
- **WAIT**
Wacht totdat dit bericht niet meer wordt weergegeven. De DVD-recorder was bezig een andere bewerking uit te voeren.

Specificaties

Typen schijven

Opnemen: DVD+RW/+R
Afspelen: DVD-Video, Video CD,
SuperVCD, Audio CD, MP3 CD, Picture CD,
CD-R/RW, DVD-R, DVD-RW

Opnamemodi

Opnameduur/beeldkwaliteit

- M1: 60 minuten / Hoge kwaliteit
- M2: 120 minuten /beeldkwaliteit van een DVD
- M2x: 150 minuten /beeldkwaliteit van een DVD
- M3: 180 minuten /beeldkwaliteit van een S-VHS
- M4: 240 minuten /beeldkwaliteit van een VHS
- M6: 360 minuten /beeldkwaliteit van een VHS
- M8: 480 minuten /beeldkwaliteit van een VHS

TV-systemen

Afspelen: PAL/NTSC
Opnemen: PAL/NTSC
Interne tuner: PAL/SECAM

Video

A/D-converter 10 bits, 54 MHz
D/A-converter 10 bits, 54 MHz

Audio

Opnemen Dolby Digital
Twee kanalen
Afspelen Dolby Digital, DTS,
Meerkanaals MPEG2,
MPEG1 layer 3 (MP3),
PCM

Audio

D/A-converter 24 bits, 100 kHz
A/D-converter 24 bits, 96 kHz
Signaal/ruis (1 kHz) 105 dB
Dynamisch bereik (1 kHz) 90 dB
Overspraak (1 kHz) 105 dB
Vervorming/ruis (1 kHz) 90 dB

Aansluitingen aan de achterkant

- SCART 1 (CVBS, S-Video/RGB Out)
- SCART 2 (CVBS, S-Video/RGB In, decoder)
- S-Video Out
- Video Out (CVBS)
- Audio Out (links/rechts)
- Digital Audio Out (coaxiaal)
- RF Antenna In
- RF TV Out
- Stroom

Aansluitingen aan de voorkant

- i.LINK DV In (IEEE 1394 4-pin)
(alleen voor DVDR615 en DVDR616)
- S-Video In
- Video In
- Audio In (links/rechts)

Timeropnamen

- Timerprogrammering voor 1 maand
(6 programma's)
- Elke dag of elke week
- ShowView/Video Plus+ programmering
- VPS/PDC-1

Interoperabiliteit

- i.LINK DV voor camcorders
(alleen voor DVDR615 en DVDR616)
- FollowTV
- Direct Record

Functies voor bewerken van video's

- Automatisch/handmatig invoeren van
hoofdstukmarkeringen
- Toevoegen
- Delen

Digital Photo Manager

- Albums maken
- Zoomen, draaien, spiegelen

Voeding

- 220-230 V, ~50 Hz
- 27 W stroomverbruik (in werking)
- 3 W stroomverbruik (eco standby)

Behuizing

Afmetingen (l x h x d): 435 x 71 x 298 mm
Nettogewicht: : 3,5 kg

Analoog: Geluid dat niet is omgezet in getallen. Analoog geluid varieert, terwijl digitaal geluid bepaalde numerieke waarden heeft. Bij deze aansluiting wordt het geluid via een linker- en een rechterkanaal verzonden.

Hoogte/breedte-verhouding: De verhouding van de hoogte en de breedte van een weergegeven beeld. De verhouding tussen de hoogte en breedte bij conventionele TV's is 4:3 en bij breedbeeld-TV's 16:9.

AUDIO OUT-aansluitingen: De rode en witte aansluitingen aan de achterkant van apparatuur voor het versturen van het geluid naar een ander systeem (TV, geluidsinstelling, enzovoort).

Hoofdstuk: Delen van een film of muziekstuk op een DVD die kleiner zijn dan de titel. Een titel bestaat uit meerdere hoofdstukken. Elke hoofdstuk heeft een nummer waarmee u het gewenste hoofdstuk kunt opzoeken.

Digitaal: Geluid dat is omgezet in numerieke waarden. Digitaal geluid is beschikbaar bij de aansluitingen DIGITAL AUDIO OUT COAXIAL of OPTICAL. Bij deze aansluitingen wordt het geluid in meerdere kanalen opgesplitst en niet in twee kanalen zoals bij analoog geluid.

Schijfmenu: Een scherm waarin u beelden, geluid, ondertiteling, camerahoeken enzovoort kunt kiezen.

Dolby Digital: Een Surround Sound-systeem dat is ontwikkeld door Dolby Laboratories en bestaat uit zes kanalen (luidsprekers) digitaal geluid (links en rechts voor, links en rechts achter, middenluidspreker en subwoofer).

DTS: Digital Theatre Systems. Dit is ook een Surround Sound-systeem maar anders dan Dolby Digital. Het formaat is door diverse bedrijven ontwikkeld.

Beeldindexscherm (Index Picture Screen): Een scherm met het overzicht van DVD+RW of DVD+R. Een indexbeeld vertegenwoordigt een opname.

JPEG: Het algemene formaat voor foto's. Een systeem voor het comprimeren van foto's dat is ontwikkeld door de Joint Photographic Expert Group. De bestanden worden door de compressie aanzienlijk kleiner zonder merkbaar verlies van kwaliteit.

MP3: een bestandsformaat met een systeem voor het comprimeren van geluidsgegevens. "MP3" is de afkorting van Motion Picture Experts Group 1 (of MPEG-1) Audio Layer 3. In het MP3-formaat kan een CD-R of CD-RW ongeveer 10 keer meer gegevens dan een gewone CD bevatten.

PBS: Public Broadcast System. Het PBS-kanaal verstuurt een signaal waarmee de klok automatisch wordt ingesteld.

MPEG: Motion Picture Experts Group. Een verzameling compressiesystemen voor digitale audio en video.

Meerkanaals: DVD's worden zo ingedeeld dat elk geluidsspoor uit één geluidsveld bestaat. Meerkanaals verwijst naar een structuur van geluidssporen met drie of meer kanalen.

PBC: Playback Control. Verwijst naar het signaal dat op video-CD's of SVCD's is opgenomen en waarmee het afspelen kan worden bepaald. Via menuschermen die zijn opgenomen op een video-CD of SVCD die PBC ondersteunt, kunt u interactief afspelen en zoeken.

PCM: Pulse Code Modulation. Een systeem voor het coderen van digitale audio.

Regiocode: een systeem waardoor schijven alleen in de betreffende regio kunnen worden afgespeeld. Dit apparaat kan alleen schijven afspelen die dezelfde regiocode als het apparaat hebben. De regiocode voor dit apparaat staat op het productlabel. Sommige schijven kunnen in meerdere regio's (of regio ALL) worden afgespeeld.

S-Video: geeft een helder beeld door de signalen voor helderheid en kleur van elkaar te scheiden. U kunt S-Video alleen gebruiken als de TV een S-Video In-aansluiting heeft.

Surround: een systeem van meerdere luidsprekers rondom de luisteraar waardoor een realistisch, driedimensionaal geluid wordt bereikt.

Titel: het langste gedeelte van een film of een muziekstuk op een DVD. Elke titel heeft een nummer waarmee u de gewenste titel kunt opzoeken.

Index Picture Screen VIDEO OUT-aansluiting: de gele aansluiting aan de achterkant van het DVD-apparaat voor het versturen van de beelden naar een TV.

Nota

Funzioni speciali

Il registratore DVD di Philips dispone di numerose funzioni speciali per semplificarne l'uso quotidiano.



Grazie al Photo Manager digitale, è possibile visualizzare e modificare le immagini in JPEG da una scheda di memoria, da un Picture CD, da DVD o da CD ROM.

È possibile creare presentazioni di diapositive e riprodurle su un lettore DVD (non disponibile per il modello DVDR610).



Questa funzione trasferisce automaticamente tutte le impostazioni dei canali televisivi sul registratore DVD tramite cavo scart (presa **EXT1 TO TV-I/O**).

Direct Record

Premendo semplicemente un pulsante, il registratore DVD è in grado di controllare i canali attualmente riprodotti sull'impianto televisivo e di registrarli, anche se in modalità Standby.



Questo tipo di collegamento è conosciuto anche come FireWire e IEEE 1394 e viene usato per trasferire segnali digitali a banda larga, gli stessi utilizzati dalle fotocamere digitali (VD). I segnali audio e video vengono trasmessi tramite un cavo. Oltre alle fotocamere VD e Hi8, anche alcuni personal computer con uscita video digitale si possono collegare all'ingresso digitale. *(non disponibile per il modello DVDR610).*



Questo prodotto contiene al suo interno una tecnologia coperta da copyright, protetta dai codici di brevetto degli USA 4631603, 4577216, 4819098 e 4907093 insieme ad altri diritti sulla proprietà intellettuale. L'uso di questa tecnologia coperta da copyright deve essere autorizzato da Macrovision Corporation ed è diretta solo all'uso domestico e ad altre applicazioni pay-per-view. Macrovision deve concedere un'autorizzazione scritta per ogni altro uso. Sono proibite modifiche al dispositivo, alterazioni meccaniche o manomissioni.

SHOWVIEW

Si tratta di un semplice sistema di programmazione per registratori DVD. Per utilizzarlo, inserire il numero di programmazione associato al programma televisivo. Il numero lo si può trovare sulle riviste dei programmi preferite. ShowView® è un marchio registrato di Gemstar Development Corporation. ShowView è prodotto sotto licenza da Gemstar Development Corporation.

Indice

Funzioni speciali	71
--------------------------------	----

Informazioni sulle precauzioni e sulla sicurezza

Installazione	74
Pulizia dei dischi	74
Informazioni sul riciclaggio	74

Informazioni generali

Introduzione	75
Accessori forniti	75
Codici regionali	75

Collegamento alla TV

Informazioni generali	76
Selezione del corretto collegamento alla TV	76
Impostazione della TV al video corretto nel canale	76
Opzione 1: Uso della presa SCART	77
Opzione 2: Uso della presa S-Video (Y/C)	78
Opzione 3: Uso della presa Video (CVBS)	79

Collegamento ad altri dispositivi

Uso della seconda presa SCART (EXT2-AUX-I/O)	80
Collegamento di un decoder via cavo/decoder	80
Collegamento di un videoregistratore o di un lettore DVD	80
Collegamento di una fotocamera alle prese anteriori	81
Opzione 1: uso della presa DV In	81
Opzione 2: Uso della presa S-VIDEO In o VIDEO	81
Uso delle uscite audio analogiche	82
Uso delle uscite audio digitali	82

Pannello anteriore

Prese dietro lo sportello	83
---------------------------------	----

Telecomando

Inserimento delle batterie	86
Uso del telecomando per il funzionamento del sistema	86
Uso del tastierino numerico per l'inserimento di caratteri	86

Installazione del registratore DVD

Prima installazione	87-88
Programmazione del canale TV	89
Ricerca automatica dei canali TV	89
Ordinamento dei canali televisivi in base alla sequenza TV	89-90
Sintonizzazione dei canali TV	90
Impostazione dei canali TV preferiti	91
Ricerca manuale dei canali TV	91-92
Assegnazione di un decoder	92
Sintonizzazione dei canali TV	93
Impostazione dell'ora e della data	93
Impostazione della lingua	94

Riproduzione

Dischi riproducibili	95
Inserimento di un disco	95
Avvio della riproduzione di un disco	96
Riproduzione di un disco video DVD	96
Riproduzione di un CD video o di un Super Video CD	96
Riproduzione di un CD audio	96
Riproduzione di un disco DVD+R(W)	97
Riproduzione di un CD MP3	97
Riproduzione di disco con immagini (sequenza)	97
Formati immagine JPEG supportati	97

Funzioni di riproduzione aggiuntive

Utilizzo delle opzioni della barra degli strumenti	98
Modifica della lingua dei sottotitoli	98
Modifica della lingua della traccia audio ..	99
Selezione degli angoli di ripresa	99
Ingrandimento tramite zoom	99
Cerca orario	99
Passaggio a un altro titolo, capitolo o brano	100
Ricerca in avanti e indietro	100
Sospensione della riproduzione e riproduzione al rallentatore	100
Selezione delle diverse modalità di riproduzione	101
Ripetizione della riproduzione	101
Ripetizione di un segmento specifico (A-B)	101
Riproduzione casuale	101
Scansione del disco	101

Registrazione

Dischi per la registrazione	102
Impostazioni di registrazione	102
Modalità di registrazione	103
Lingua di registrazione	103
Inserimento di contrassegni di capitolo	103
Funzione di registrazione diretta	104
Modalità filtro	104
Registrazione manuale	104–105
Registrazione manuale con spegnimento automatico (registrazione one-touch) ...	105
Registrazione diretta	106
Eliminazione di una registrazione	106

Registrazione tramite timer

Introduzione	107
Programmazione delle registrazioni .	107–108
Programmazione di una registrazione da un decoder via cavo	108
Programmazione delle registrazioni con ShowView® System	109
Modifica di una registrazione programmata	110
Eliminazione di una registrazione programmata	110

Editing/Finalizzazione della registrazione

Informazioni sull'editing	111
Funzioni dei pulsanti contrassegnati da codice colore	111
Schermata Index Picture (Elenco contenuti)	111
Modifica del nome/titolo del disco	112
Compatibilità con la funzione di editing (DVD+RW)	112
Finalizzazione del disco (DVD+R)	112
Editing video	113
Come nascondere le scene indesiderate	113
Editing del capitolo (unione/ divisione/ Nascondi)	114
Editing di un titolo (divisione/aggiunta/ immagine di anteprima)	114–115
Eliminazione dei contrassegni dei capitoli	115
Editing di foto	115

Uso del browser

Come sfogliare il disco	116
Funzioni dei pulsanti contrassegnati da codice colore	116
Come sfogliare il disco immagini	117
Aggiunta di immagini a un album	117
Modifica dell'ordine delle immagini in un album	118
Eliminazione di un album	118
Eliminazione di un'immagine da un album	119
Modifica delle impostazioni della sequenza di immagini	119
Protezione del titolo registrato (DVD+RW)	119

Menu di sistema – Preferenze

Accesso alle opzioni del menu Preferenze	120
Registrazione	120
Audio	120
Disco	121
Accesso	121
Funzioni	121

Menu di sistema – Impostazione

Accesso alle funzioni del menu	
Impostazione	122
Sistema	122–123
Ora e data	123
Canali analogico	123
Uscita video	123–124
Uscita audio	124
Lingua	124

Impostazione del controllo di accesso

Informazioni sul controllo di accesso ...	125
Impostazione o modifica del codice pin	125
Attivazione o disattivazione del blocco bambini	125
Autorizzazione dei dischi	126

Risoluzione dei problemi . 127–131

Messaggi e simboli del display 132–133

Specifiche 134

Glossario 135

Informazioni sulle precauzioni e sulla sicurezza

Attenzione

Alto voltaggio Non aprire. Si corrono rischi di scossa elettrica.

L'apparecchio non contiene parti utili all'utente. Delegare il lavoro di manutenzione al personale qualificato.

Installazione

Ricerca di una posizione adatta

- Posizionare l'apparecchio su una superficie piana, solida e stabile. Non posizionarlo su una superficie di panno.
- Non posizionarlo sopra altre apparecchiature che potrebbero surriscaldarlo (ad esempio, sopra un ricevitore o un amplificatore).
- Non mettere niente sotto l'apparecchio (ad esempio, CD o riviste).

Spazio di aerazione

- Sistemare l'apparecchio in un luogo che disponga di un'adeguata aerazione per prevenire l'insorgere di surriscaldamenti interni. Lasciare almeno 10 cm di spazio libero nella parte posteriore e superiore dell'apparecchio e 5 cm nella parte sinistra e destra per prevenire surriscaldamenti.

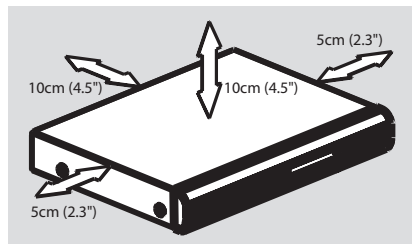

Tenere lontano dall'acqua, dalla polvere e da luoghi con temperature elevate o umidi

- Evitare che l'apparecchio sia esposto a schizzi o liquidi.
- Non appoggiare sull'apparecchio oggetti che potrebbero essere pericolosi (ad esempio, oggetti che contengono del liquido o candele accese).

Pulizia dei dischi

Se il disco all'interno del registratore non è pulito potrebbero verificarsi dei problemi (blocco delle immagini, interruzioni dell'audio, immagini deformate). Per evitare questo tipo di problemi, i dischi dovrebbero essere puliti regolarmente.

Per pulire un disco, utilizzare un panno morbido e passarlo sul disco partendo dal centro e arrivando agli angoli seguendo una linea retta.

Attenzione

Non utilizzare solventi chimici come benzene, diluenti chimici, detersivi disponibili sul mercato o spray antistatici per dischi.

Dato che l'unità ottica (laser) del registratore DVD funziona con una potenza maggiore rispetto a un comune lettore CD o DVD, i CD per la pulizia di lettori CD o DVD potrebbero danneggiare l'unità ottica (laser); si consiglia, dunque, di evitare l'uso di questi CD.

Informazioni sul riciclaggio

Le istruzioni operative sono state stampate su carta ecologica. Questa apparecchiatura elettronica contiene un numero elevato di materiali riciclabili. Se si dispone di un vecchio apparecchio, consegnarlo a un centro di riciclaggio. Attenersi alle norme locali in materia di riciclaggio di materiale per l'imballaggio, batterie usate e vecchie apparecchiature.

Informazioni generali

Introduzione

Il registratore DVD di Philips consente di registrare i programmi televisivi, di duplicare registrazioni della fotocamera su DVD+RW o su DVD+R e di riprodurre DVD precedentemente registrati. Le registrazioni effettuate sul registratore possono essere riprodotte su alcuni lettori DVD e su unità DVD-ROM. In alcuni casi, occorre confermare la registrazione del disco prima che questo possa essere riprodotto su altri lettori DVD.

Leggere attentamente questo manuale per l'utente prima di passare all'uso del registratore DVD. Il presente manuale contiene importanti informazioni e note relative al funzionamento.

Suggerimenti utili:

- *Se durante l'uso del prodotto dovessero insorgere dei dubbi o problemi, vedere il capitolo Risoluzione dei problemi.*
- *Se si necessita di ulteriore assistenza, contattare il servizio per l'assistenza clienti del proprio paese. Gli indirizzi e-mail e i numeri telefonici corrispondenti vengono forniti nel libretto della garanzia.*

Accessori forniti

- Batterie e telecomando
- Cavo scart
- Cavo per l'antenna
- Guida d'uso rapido

Codici regionali

Solitamente i film in DVD non escono in contemporanea nei diversi paesi del mondo, per questo motivo tutti i lettori DVD sono muniti di uno specifico codice regionale.

Questo dispositivo è in grado di riprodurre unicamente i DVD con codice **regione 2** oppure quei DVD che consentono la riproduzione in tutte le regioni (**ALL**). I DVD provenienti da altre aree regionali non possono essere riprodotti con questo registratore DVD.



Collegamento alla TV

Informazioni generali

I collegamenti necessari via cavo devono essere effettuati prima di registrare o riprodurre programmi televisivi con il registratore DVD.

Selezione del corretto collegamento alla TV

Quando si installa un registratore DVD per la prima volta, selezionare una delle seguenti opzioni per collegare il registratore DVD e la TV.

- **Opzione 1: uso della presa scart**
Selezionare questa opzione se la TV dispone di una presa scart. Fornisce un'ottima qualità di immagine (vedere le pagine 77).
- **Opzione 2: uso della presa S-Video (Y/C)**
Selezionare questa opzione se la TV dispone di una presa S-Video (SVHS). Fornisce un'eccellente qualità di immagine (vedere pagina 78).
- **Opzione 3: uso della presa Video (CVBS)**
Selezionare questa opzione se la TV dispone di una presa Video (CVBS). Fornisce una buona qualità di immagine (vedere pagina 79).

Impostazione della TV al video corretto nel canale

- 1 Premere **STANDBY-ON**  sul registratore DVD per avviarlo.
- 2 Accendere la TV e impostare il canale del video corretto. Dovrebbe comparire sullo schermo lo sfondo blu o la schermata iniziale dell'installazione sulla TV.
→ Di solito questo canale si trova tra i canali dal numero inferiore a quelli dal numero maggiore e possono essere denominati FRONT, A/V IN, VIDEO. Per ulteriori informazioni vedere il manuale della TV.
→ Oppure è possibile andare al canale 1 della TV, quindi premere ripetutamente il pulsante in basso del canale fino a che non viene visualizzato il canale Video In.
→ Oppure sul telecomando della TV potrebbe essere presente un pulsante o un tasto che consente di scegliere fra le differenti modalità video.

IMPORTANTE!

Quando si completano i collegamenti e si accende il registratore DVD per la prima volta, è necessario completare l'installazione iniziale. In questo modo vengono impostati i canali TV, le lingue del menu e altre funzioni (vedere le pagine 87 e 88).

Collegamento alla TV (continua)

Opzione 1: Uso della presa SCART

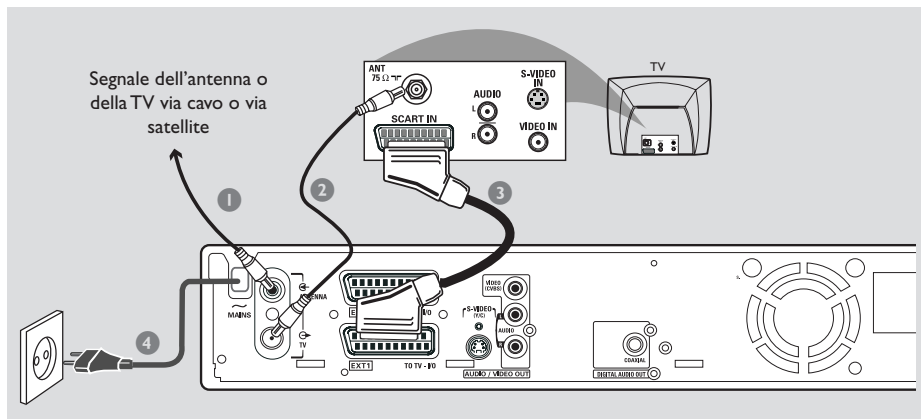

Italiano

Il cavo scart o Euro AV funziona come connettore universale per i segnali immagine, audio e di controllo. Con questo tipo di collegamento, la qualità delle trasmissioni di immagini o audio rimane praticamente invariata.

Preparare i seguenti cavi:

- 1) Cavo dell'antenna
- 2) Cavo SCART

- 1 Spegnerla TV e rimuovere il cavo dell'antenna dalla TV (oppure dal ricevitore satellitare o dal decoder via cavo). Inserirlo nella presa **ANTENNA IN** nella parte posteriore del registratore DVD.
- 2 Utilizzare il cavo dell'antenna per collegare la presa **TV OUT** del registratore DVD alla presa di ingresso situata nella parte posteriore della TV.
- 3 Utilizzare un cavo SCART per collegare la presa **EXT 1 (TO TV-I/O)** del registratore DVD alla presa SCART nella parte posteriore della TV.
- 4 Utilizzare il cavo di alimentazione in dotazione per collegare ~ **MAINS** del registratore DVD all'alimentatore.

- 5 Premere **STANDBY-ON**  sul registratore DVD per accenderlo.
→ Sul display verrà visualizzato il messaggio 'IS THE TV ON?'.
6 Accendere la TV.
→ Se il collegamento è stato effettuato correttamente, la TV attiva automaticamente il canale di ingresso video per la presa SCART e sulla TV dovrebbe essere visualizzato il menu { **Language and Country** } (Lingua e paese).
→ In caso contrario, selezionare manualmente il canale Video In sulla TV finché non è possibile visualizzare il menu { **Language and Country** } (Lingua e paese).
- 7 Passare a **pagina 87** per continuare l'installazione iniziale.

Suggerimenti utili:

- Se la TV dispone di molte prese SCART, selezionare quella adatta sia per l'uscita video che per l'entrata.
- Se sulla TV viene visualizzato un menu di selezione per la presa SCART, selezionare VCR come sorgente della presa SCART.
- La presa EXT 2 AUX-I/O è utile solo per dispositivi aggiuntivi.

Collegamento alla TV (continua)

Opzione 2: Uso della presa S-Video (Y/C)

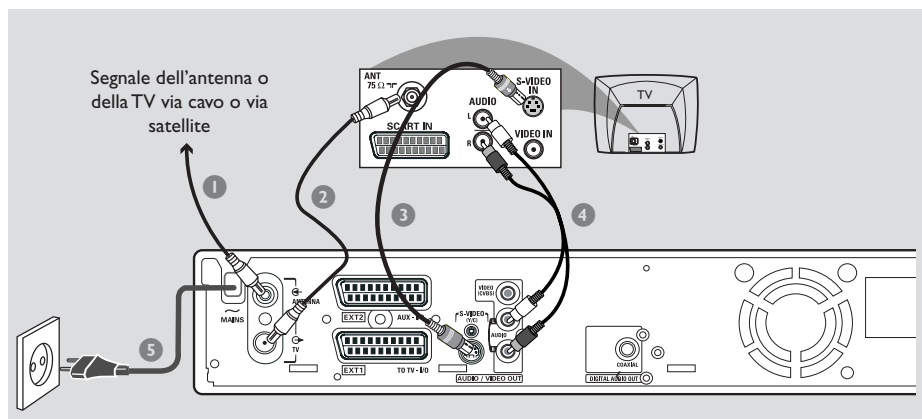

Questo cavo di collegamento, denominato anche cavo SVHS, viene utilizzato per trasmettere separatamente il segnale luminoso (segnale Y) e il segnale del colore (segnale C). Questa presa mini DIN viene denominata anche Hosiden.

Preparare i seguenti cavi:

- 1) Cavo dell'antenna
- 2) Cavo S-Video (SVHS) (non fornito)
- 3) Cavi audio (rosso/bianco, non forniti)

- 1 Spegnere la TV e rimuovere il cavo dell'antenna dalla TV (oppure dal ricevitore satellitare o dal decoder via cavo). Inserirlo nella presa **ANTENNA IN** nella parte posteriore del registratore DVD.
- 2 Utilizzare il cavo dell'antenna per collegare la presa **TV OUT** del registratore DVD alla presa di ingresso situata nella parte posteriore della TV.
- 3 Utilizzare un cavo S-Video (SVHS) per collegare la presa **S-VIDEO (Y/C) OUT** del registratore DVD alla presa S-Video In posta nella parte posteriore della TV (o etichettata come S-Video In o SVHS).

- 4 Utilizzare un cavo audio (rosso o bianco) per collegare la presa **AUDIO L/R OUT** del registratore DVD alla presa di ingresso audio posta nella parte posteriore della TV (o etichettata come AV In o Audio In).
- 5 Utilizzare il cavo di alimentazione in dotazione per collegare il ~ **MAINS** del registratore DVD all'alimentatore.
- 6 Premere **STANDBY-ON**  sul registratore DVD per accenderlo.
→ Sul display verrà visualizzato il messaggio 'IS THE TV ON?'.
7 Accendere la TV. Selezionare il canale Video In corretto sul televisore (vedere pagina 76).
→ Verrà visualizzato sulla TV il menu di installazione iniziale { **Language and Country** } (Lingua e paese).
- 8 Passare a **pagina 87** per continuare l'installazione iniziale.

Opzione 3: Uso della presa Video (CVBS)

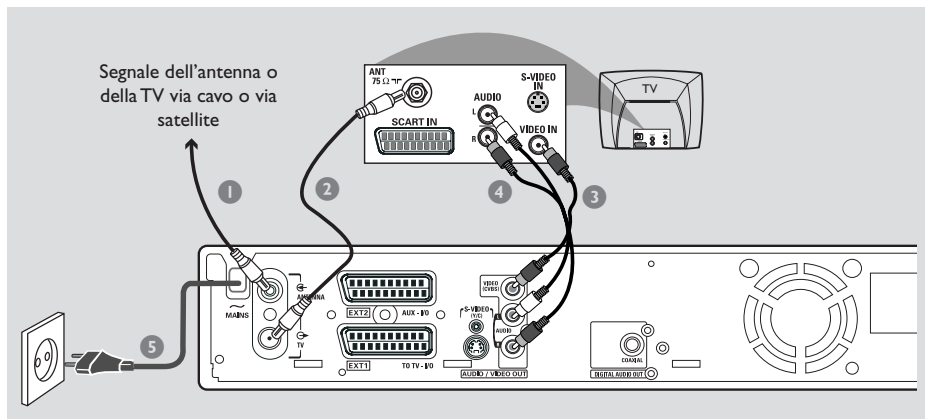

Questo cavo, di solito caratterizzato da connettori di cinch gialli, viene utilizzato per trasmettere il segnale Composite Video (FBAS, CVBS). Con questo sistema di trasmissione, il segnale del colore e il segnale luminoso vengono trasmessi sullo stesso cavo.

Preparare i seguenti cavi:

- 1) Cavo dell'antenna
- 2) Cavo video (CVBS) (giallo, non fornito)
- 3) Cavi audio (rosso/bianco, non forniti)

- 1 Spegnere la TV e rimuovere il cavo dell'antenna dalla TV (oppure dal ricevitore satellitare o dal decoder via cavo). Inserirlo nella presa **ANTENNA IN** nella parte posteriore del registratore DVD.
- 2 Utilizzare il cavo dell'antenna per collegare la presa **TV OUT** del registratore DVD alla presa di ingresso situata nella parte posteriore della TV.
- 3 Utilizzare un cavo video (CVBS) per collegare la presa **VIDEO (CVBS) OUT** del registratore DVD alla presa Video In posta nella parte posteriore della TV (o etichettata come Video In, AV In o Composite).

- 4 Utilizzare un cavo audio (rosso o bianco) per collegare la presa **AUDIO L/R OUT** del registratore DVD alla presa di ingresso audio posta nella parte posteriore della TV (o etichettata come AV In o Audio In).
- 5 Utilizzare il cavo di alimentazione in dotazione per collegare il ~ **MAINS** del registratore DVD all'alimentatore.
- 6 Premere **STANDBY-ON**  sul registratore DVD per accenderlo.
→ Sul display verrà visualizzato il messaggio 'IS THE TV ON?'.
- 7 Accendere la TV. Selezionare il canale Video In corretto sul televisore (vedere pagina 76).
→ Verrà visualizzato sulla TV il menu di installazione iniziale { **Language and Country** } (Lingua e paese).
- 8 Passare a **pagina 87** per continuare l'installazione iniziale.

Collegamento ad altri dispositivi

Uso della seconda presa SCART (EXT2-AUX-I/O)

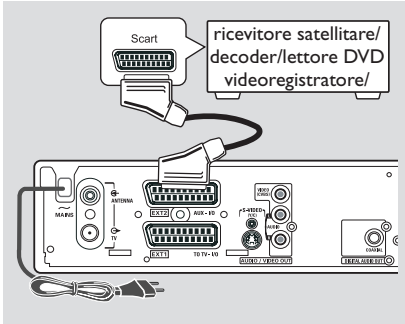

È possibile collegare un videoregistratore (VCR), un lettore DVD, un decoder, un ricevitore satellitare o un decoder via cavo a una presa **EXT 2 AUX-I/O** posta nella parte posteriore del registratore DVD.

Quando viene avviata la riproduzione sul dispositivo aggiuntivo, il registratore DVD invierà automaticamente i segnali video e audio dalla presa **EXT 2 AUX-I/O** alla presa **EXT 1 TO TV-I/O**. L'immagine del dispositivo aggiuntivo verrà, quindi, trasferita sulla TV, anche se il registratore DVD è spento (solo se la TV è stata collegata tramite presa **EXT 1 TO TV-I/O**, vedere le pagine 77).

Scelta tra la riproduzione dai dispositivi aggiuntivi e la riproduzione dal registratore DVD

- Premere **TV/DVD** sul telecomando.

Collegamento di un ricevitore satellitare o di un decoder via cavo

Se il ricevitore satellitare o il decoder via cavo dispone di una presa scart, è possibile collegarlo alla seconda presa scart.

- 1 Utilizzare un cavo scart per collegare la presa del ricevitore satellitare o del decoder via cavo (generalmente etichettato come 'TV' o 'TO TV') alla presa **EXT 2 AUX-I/O** posta nella parte posteriore del registratore DVD.
- 2 Selezionare i canali TV da ricevere tramite il ricevitore satellitare direttamente sul ricevitore stesso.

Collegamento di un videoregistratore o di un lettore DVD

È necessario questo collegamento se si desidera registrare il contenuto di videocassette o di dischi su un DVD+R(W).

- Utilizzare un cavo scart per collegare la presa scart (generalmente etichettata come 'SCART OUT' o 'TO TV') del videoregistratore o del lettore DVD alla presa **EXT 2 AUX-I/O**.
- Altrimenti, è possibile scegliere il collegamento tramite le prese anteriori del registratore DVD se gli altri dispositivi dispongono delle stesse prese di uscita.
→ Prima di cominciare, selezionare 'CAM 1' come canale di ingresso.
Per la registrazione, vedere pagina 104~105.

- 1) Collegare la presa di ingresso **S-VIDEO** e le prese di ingresso **AUDIO L/R**.

OPPURE

- 2) Collegare la presa di ingresso **VIDEO** e le prese di ingresso **AUDIO L/R**.

Suggerimento utile:

– La maggior parte delle videocassette e dei DVD preregistrati sono protetti e non è quindi possibile effettuare delle copie. Se si tenta di copiarli, verrà visualizzato il messaggio 'COPY PRO!' sul display.

Collegamento di altri dispositivi (continua)

Collegamento di una fotocamera alle prese anteriori

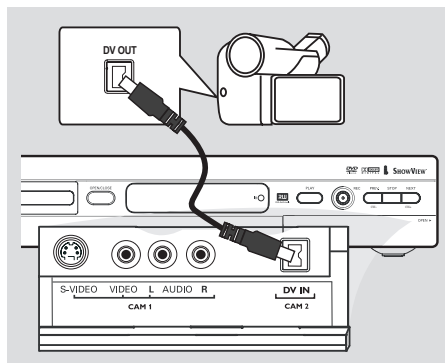

È possibile utilizzare le prese anteriori per copiare registrazioni eseguite con una fotocamera. Queste prese si trovano dietro lo sportello sul lato destro.

Opzione 1: uso della presa DV In

(solo per DVDR615 e DVDR616)

Utilizzare questo collegamento se si dispone di una fotocamera Digital Video o Digital 8. Fornisce un'ottima qualità di immagine.

- Utilizzare un cavo i.LINK a 4 pin per collegare la presa **DV IN** del registratore DVD alla presa DV sulla videocamera.

Prima di cominciare, selezionare **"CAM 2"** come canale di ingresso.

Per la registrazione, vedere pagina 104~105.

Suggerimenti utili:

– È possibile utilizzare anche **DV IN** per collegare il registratore DVD al personal computer che dispone di un video output digitale. Il PC deve disporre di un connettore Firewire IEEE 1394.

– La presa DV su questo registratore può ricevere segnali in ingresso ma non emettere segnali in uscita.

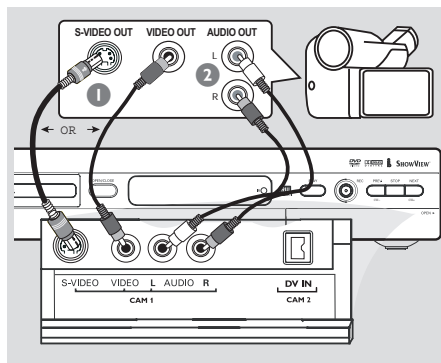

Opzione 2: Uso della presa S-VIDEO In o VIDEO

Utilizzare il collegamento S-VIDEO se si dispone di una fotocamera Hi8 o S-VHS(C). Fornisce una qualità di immagine molto buona.

Altrimenti, è possibile utilizzare un collegamento VIDEO se la fotocamera dispone di un solo output video (Composite Video, CVBS). Fornisce una buona qualità di immagine.

- 1 Utilizzare un cavo S-video per collegare la presa di ingresso **S-VIDEO** del registratore DVD alla presa di uscita S-VHS corretta della fotocamera.

OPPURE

Utilizzare un cavo video (CVBS) per collegare la presa di ingresso **VIDEO** del registratore DVD alla presa di uscita video corretta della fotocamera.

- 2 Utilizzare un cavo audio (rosso o bianco) per collegare la presa di ingresso **AUDIO L/R** del registratore DVD alla presa di uscita audio della fotocamera.

Prima di cominciare, selezionare **"CAM 1"** come canale di ingresso.

Per la registrazione, vedere pagina 104~105.

Collegamento di altri dispositivi (continua)

Uso delle uscite audio analogiche

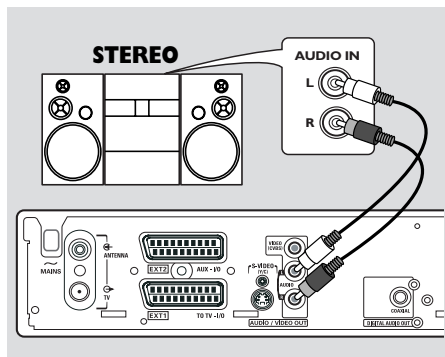

È possibile collegare il registratore DVD a un ricevitore o a un sistema stereo a due canali per godere pienamente del suono stereo.

- Utilizzare un cavo audio (rosso/bianco) per collegare **AUDIO L/R** (rosso/bianco) a uno dei dispositivi riportati di seguito:
 - un sistema stereo (ad esempio, un sistema mini o un televisore)
 - un ricevitore con Dolby Surround Pro Logic
 - un ricevitore con due canali analogici stereo

Prima di avviare il funzionamento, impostare parallelamente l'uscita analogica (vedere pagina 120). Scegliere l'impostazione della modalità di suono maggiormente compatibile con i dispositivi collegati.

Attenzione

Non utilizzare l'ingresso fono su un amplificatore per collegare il registratore DVD. Questa presa di ingresso è finalizzata solo all'uso di lettori senza preamplificatore. Il registratore DVD o l'amplificatore si potrebbero danneggiare.

Uso delle uscite audio digitali

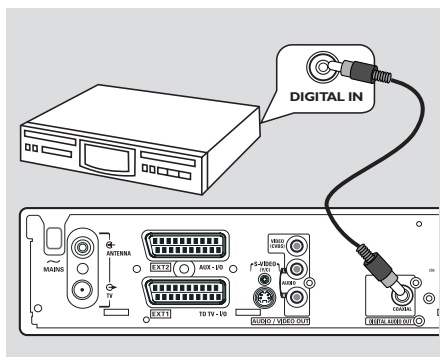

È possibile collegare il registratore DVD a un ricevitore o amplificatore A/V per godere pienamente delle funzionalità audio surround del sistema home theatre.

- Utilizzare un cavo coassiale per collegare **COAXIAL** a uno dei dispositivi riportati di seguito:
 - un ricevitore A/V o un amplificatore A/V con un decoder di suono multicanale digitale
 - un ricevitore con due canali analogici stereo (PCM)

Prima di avviare il funzionamento, impostare parallelamente l'uscita digitale (vedere pagina 124). Se l'impostazione per l'uscita digitale non corrisponde alle funzioni dello stereo, questo potrebbe produrre un suono acuto e distorto o non produrre suono alcuno.

Suggerimenti utili:

- Il suono del multicanale digitale offre la migliore qualità di suono possibile. È necessario disporre di un ricevitore A/V multicanale o un amplificatore in grado di supportare almeno uno dei formati audio del registratore DVD (MPEG2, Dolby Digital). Consultare il manuale del ricevitore per conoscere i formati audio supportati.
- La registrazione di suono digitale surround a sei canali è possibile solo se il ricevitore dispone di un decoder di suono digitale multicanale.

Pannello anteriore

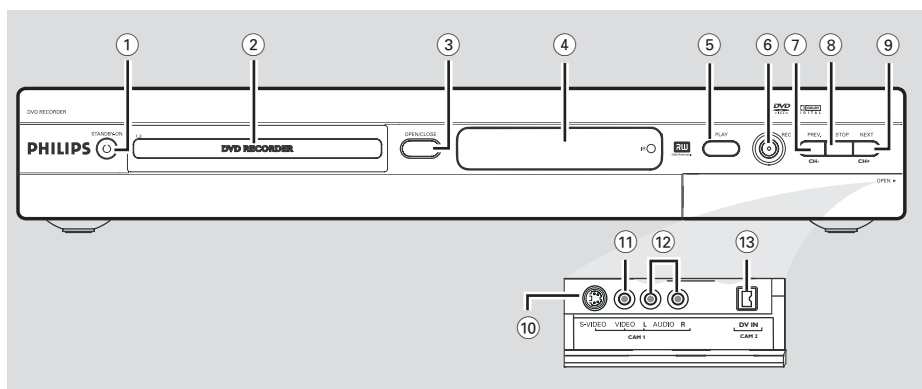

Italiano

1 STANDBY-ON

- Consente di accendere e spegnere il registratore DVD.

2 Cassetto del disco

3 OPEN/CLOSE

- Consente di aprire e chiudere il cassetto del disco.

4 Display

- Consente di visualizzare le informazioni sullo stato attuale del registratore DVD.

5 PLAY

- Consente di riprodurre un disco.

6 REC

- Consente di avviare la riproduzione del canale televisivo o della sorgente di ingresso video correnti.

7 PREV/CH-

- Passare al capitolo/traccia precedente, di effettuare una ricerca all'indietro o di tornare al canale precedente.

8 STOP

- Consente di interrompere una riproduzione o una registrazione.

9 NEXT/CH+

- Consente di passare al brano del capitolo/traccia precedente, di effettuare una ricerca in avanti o di passare al canale successivo.

Prese dietro lo sportello

Aprire lo sportello come indicato dall'etichetta **OPEN** nell'angolo destro.

10 S-VIDEO

- Ingresso S-video per fotocamere SVHS/Hi8 o videoregistratori SVHS/Hi8 (canale di ingresso numero 'CAM 1').

11 VIDEO

- Ingresso video per fotocamere o videoregistratori (canale di ingresso numero 'CAM 1').

12 L/R AUDIO

- Ingresso audio per fotocamere o videoregistratori (canale di ingresso numero 'CAM 1').

13 DV IN (solo per DVDR615, DVDR616)

- Ingresso per fotocamere digitali o altri dispositivi adatti a questo connettore (canale di ingresso numero 'CAM 2').

Telecomando

Italiano

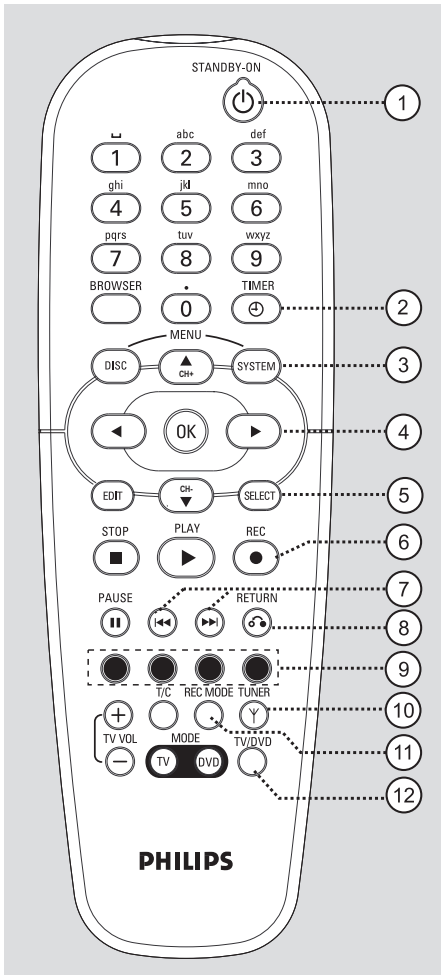

- ① **STANDBY-ON**
- Consente di accendere e spegnere il registratore DVD.
- ② **TIMER**
- Consente di accedere e di uscire dal menu di registrazione tramite timer.
- ③ **SYSTEM-MENU**
- È possibile accedere o uscire dal menu del sistema.

- ④
- pulsanti per spostare il cursore a destra o a sinistra.
- ▲▼: tasto cursore per scorrere verso l'alto o verso il basso oppure per selezionare il canale successivo/precedente.
- ⑤ **SELECT**
- Consente di selezionare una funzione.
- Consente di cambiare i caratteri delle lettere da maiuscoli a minuscoli quando si utilizza il tastierino alfanumerico.
- ⑥ **REC ●**
- Consente di avviare la riproduzione del canale televisivo o della sorgente di ingresso video correnti.
- ⑦
- Ricerca avanti/indietro per capitolo/traccia precedente.
- Tenere premuto il pulsante per attivare la funzione di riavvolgimento o avanzamento rapido.
- ⑧ **RETURN**
- Consente di tornare al menu precedente del CD video (VCD) o di alcuni DVD.
- ⑨ **Pulsante contrassegnato da colore**
- È possibile attivare alcune funzioni tramite i pulsanti contrassegnati da un colore. È possibile visualizzare queste funzioni, se disponibili, nella parte inferiore del menu che compare sullo schermo
- ⑩ **TUNER**
- Consente di passare dalla modalità di sintonizzazione interna (programmi TV, canali esterni).
- ⑪ **REC MODE**
- Consente di selezionare la velocità di registrazione: M1, M2, M2x, M3, M4, M6 o M8. Ciò influisce sulla qualità della registrazione e sulla durata e quantità di contenuti che è possibile inserire in un DVD+R(W).
- ⑫ **TV/DVD**
- È possibile scegliere tra la riproduzione dai dispositivi aggiuntivi (collegati mediante presa EXT 2 AUX-I/O) e la riproduzione dal registratore DVD

Telecomando (continua)

13 Tastierino numerico

- Inserire i numeri o le lettere nei campi d'immissione corretti.
- Selezionare il numero del capitolo o del brano da riprodurre.
- Selezionare un canale televisivo durante la modalità di sintonizzazione interna.

14 BROWSER

- Consente di visualizzare il Media Browser sullo schermo per sfogliare e gestire i contenuti memorizzati nel disco inserito.

15 DISC-MENU

- Consente di accedere al menu del DVD o alla schermata Index Picture del DVD+R(W).

16 OK

- Consente di memorizzare o confermare la voce selezionata.

17 EDIT

- Consente di accedere e di uscire dal menu di modifica per i dischi DVD+R(W).

18 STOP ■

- Consente di interrompere una riproduzione o una registrazione.
- Tenendo premuto il pulsante è possibile aprire e chiudere il cassetto del disco.

19 PLAY ►

- Consente di riprodurre un disco.

20 PAUSE II

- Consente di interrompere la riproduzione o registrazione.
- Premere ripetutamente per scorrere i fermo immagine fotogramma per fotogramma.

21 T/C (Title/Chapter)

- Consente di regolare il volume dell'impianto televisivo (solo per televisori TV con codice RC5).

22 TVVOL + / -

- Selezionare un titolo (T) o un capitolo (C) direttamente dalla barra dei menu, quindi premere ▲ ▼ per selezionare il titolo o il capitolo desiderato.

23 DVD MODE

- Consente di passare alla modalità originale del DVD. Successivamente, non sarà possibile utilizzare i pulsanti del telecomando per far funzionare il televisore Philips.

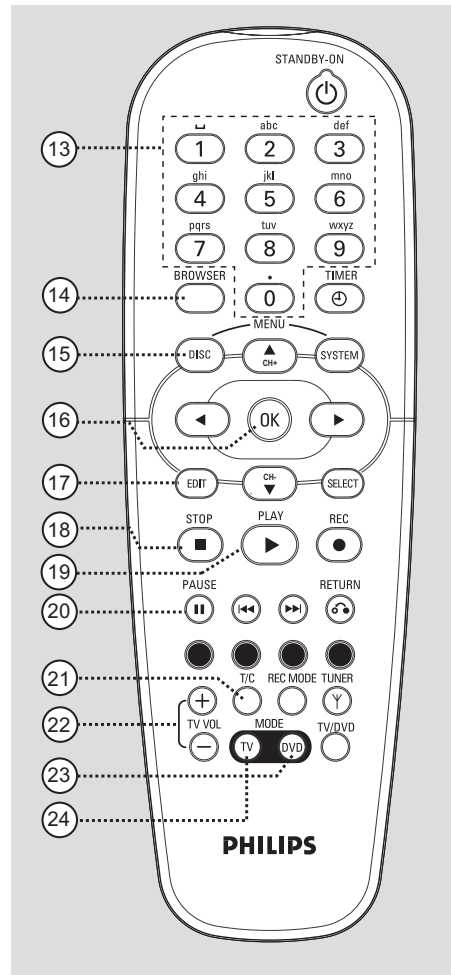

24 TV MODE

- Consente di passare alla modalità originale del TV. Successivamente, è possibile utilizzare i seguenti pulsanti per controllare gran parte dell'impianto TV di Philips:
 - **STANDBY** (⏻): consente di spegnere la TV.
 - **0-9**: premere per selezionare un canale televisivo alla TV.
 - **▲ ▼**: premere per modificare i canali televisivi alla TV.

Telecomando (continua)

Inserimento delle batterie

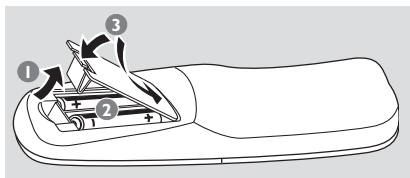

- 1 Aprire il coperchio del vano batteria.
- 2 Inserire due batterie modello R06 o AA, seguendo le indicazioni (+ -) contenute all'interno del vano batteria.
- 3 Chiudere il coperchio.

ATTENZIONE!

- Rimuovere le batterie se consumate o se il telecomando è rimasto a lungo inutilizzato.
- Non abbinare batterie vecchie e nuove o di diverso tipo.
- Inserire le batterie in modo corretto perché contengono sostanze chimiche.

Uso del telecomando per il funzionamento del sistema

- 1 Consente al telecomando di controllare direttamente il sensore del segnale (iR) posto sul pannello anteriore.
- 2 Selezionare la sorgente che si desidera controllare premendo uno dei pulsanti di selezione della sorgente dal telecomando (ad esempio, TV MODE, DVD MODE).
- 3 Selezionare, quindi, la funzione desiderata (ad esempio ◀◀, ▶▶).

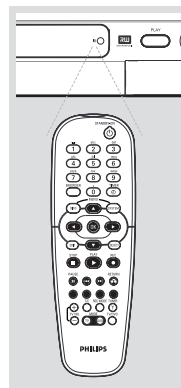

Uso del tastierino numerico per l'inserimento di caratteri

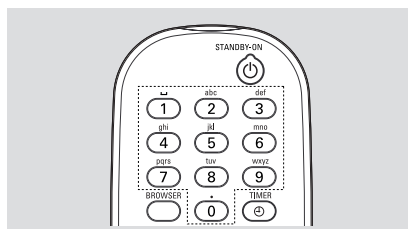

- Premere un pulsante numerico le volte necessarie per visualizzare il carattere o il numero che si desidera inserire.
- Per inserire i caratteri peculiari di alcune lingue, premere ◀◀ o ▶▶ sul carattere corrispondente; ad esempio, per visualizzare il carattere 'à', premere il pulsante {2} per la lettera 'a', quindi premere ▶▶ il numero di volte necessario per visualizzare la lettera 'à'.
- Per inserire caratteri speciali, premere il pulsante { 1 } ripetutamente.
- Per inserire uno spazio, premere il pulsante { 1 }.

Installazione del registratore DVD

Prima installazione

La prima volta che si accende il registratore DVD, verrà visualizzata la schermata per impostare l'prima installazione. Queste impostazioni consentono di configurare rapidamente le funzioni di base del registratore DVD, compresi i canali TV e le opzioni della lingua.







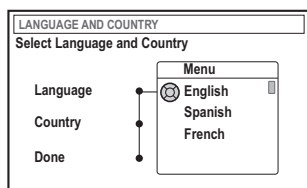

IMPORTANTE!

– Accendere il televisore e selezionare il canale Video In corretto per visualizzare il menu di prima installazione.

– Completare l'prima installazione prima di avviare il funzionamento del registratore DVD.

- 1 Premere **STANDBY-ON**  per accendere il registratore DVD.
→ Verrà visualizzato sulla TV il menu { **Language and Country** } (Lingua e paese).



- 2 Selezionare { **Language** } (Lingua) e premere .
- 3 Premere   per selezionare la lingua desiderata per il menu del display dello schermo (OSD), quindi premere  per confermare.
- 4 Premere  per selezionare { **Country** } (Paese) e premere  per inserire il campo di selezione.
- 5 Premere   per selezionare il paese, quindi premere  per confermare.

- 6 Premere  per selezionare { **Done** } (Finito) e premere **OK** per confermare.
→ Il menu { **TV Format** } (Formato TV) viene visualizzato sul televisore.

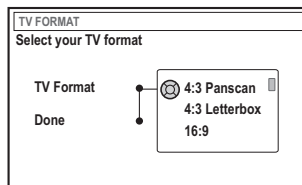

- 7 Selezionare { **TV Format** } (Formato TV) e premere .







16:9

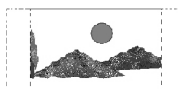

4:3 Letterbox



4:3 Panscan

- 8 Premere   per selezionare il formato dello schermo televisivo desiderato, quindi premere  per confermare.
→ Il formato selezionato viene utilizzato solamente se viene inserito un DVD con lo stesso formato.
- 9 Premere  per selezionare { **Done** } (Finito) e premere **OK** per confermare.
→ Verrà visualizzato sulla TV il menu { **Channel Search** } (Ricerca canale).

SUGGERIMENTI:

Premere **OK** per uscire dal menu di prima installazione.

Premere **RETURN** per tornare alla voce di menu precedente.

Installazione del registratore DVD (continua)

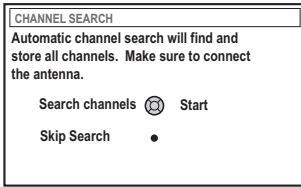

Nota: Accertarsi di aver effettuato tutti i collegamenti necessari al registratore DVD, la TV e il ricevitore satellitare o il decoder via cavo (se presente) e accenderli. La ricerca automatica dei canali rileva i segnali e salva tutti i canali dei programmi disponibili.

- 10 Premere di nuovo **OK** per avviare la ricerca automatica dei canali TV.
→ La ricerca automatica può durare 15 minuti.
- 11 Dopo aver completato la ricerca dei canali TV, premere **OK** per continuare.
→ Il menu { **Time and Date** } (Orario/data) viene visualizzato sul televisore.

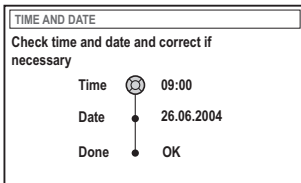

- 12 Verificare che le informazioni visualizzate nel menu siano corrette.
→ Se è necessario apportare delle modifiche, attenersi a quanto riportato nei passi 4~8 del capitolo "Impostazione dell'ora e della data" a pagina 93.
- 13 Premere ▼ per selezionare { **Done** } (Finito) e premere **OK** per salvare le modifiche.
→ A questo punto l'prima installazione è stata completata.
→ Viene visualizzato il primo canale sintonizzato.

Il registratore DVD è pronto per l'uso.

Suggerimenti utili:

- Se il registratore DVD non è in grado di trovare nessuna stazione TV, selezionare il numero di programma {1} sull'impianto TV oppure verificare che il cavo dell'antenna sia collegato al registratore DVD e alla TV.
- Se il suono o l'immagine di uno dei canali televisivi memorizzati risultano distorti, vedere il capitolo 89-93 "Programmazione del canale TV" per la ricerca manuale o la sintonizzazione dei canali.

SUGGERIMENTI:

Premere **OK** per uscire dal menu di prima installazione.
Premere **RETURN** per tornare alla voce di menu precedente.

Installazione del registratore DVD (continua)

Programmazione del canale TV

Anche se il registratore DVD seleziona i canali TV disponibili nel corso dell'prima installazione, è possibile ripetere il processo successivamente se nella propria area geografica risultano disponibili altri canali o se si installa nuovamente il registratore DVD.

Ricerca automatica dei canali TV

In questo modo i canali TV memorizzati vengono sostituiti con i nuovi.

- 1 Premere **SYSTEM-MENU** sul telecomando.
→ Il menu del sistema viene visualizzato sul televisore.
- 2 Premere ▼ ripetutamente per selezionare { **Set-up** }.
- 3 Premere ► ripetutamente per selezionare { **Channels** } (Canale).

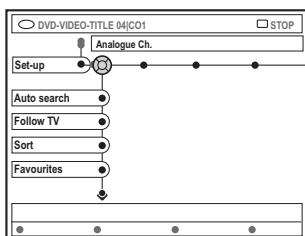

- 4 Premere ▼ per selezionare { **Auto search** } (Ricerca auto) e premere ► per confermare.
→ Viene avviata la ricerca automatica dei canali TV. Ciò consente al registratore DVD di salvare tutti i canali TV disponibili.
→ Il processo potrebbe richiedere diversi minuti. Al termine della procedura, sul televisore viene visualizzato il numero totale dei canali individuati.

Ordinamento dei canali televisivi in base alla sequenza TV

Questa funzione è disponibile solo se il registratore DVD è stato collegato alla TV tramite una presa scart (presa EXT 1 TO TV-I/O), vedere le pagine 77.

Se la funzione di ricerca automatica dei canali TV è attivata, questi vengono memorizzati secondo un ordine specifico. Questo ordine potrebbe differire da quello con cui vengono visualizzati i canali televisivi sulla TV. Questa funzione modifica l'ordine dei canali TV memorizzati nel registratore DVD per farli corrispondere all'ordine con cui compaiono sulla TV.

- 1 Premere **SYSTEM-MENU**.
→ Il menu del sistema viene visualizzato sul televisore.
- 2 Premere ▼ ripetutamente per selezionare { **Set-up** }.
- 3 Premere ► ripetutamente per selezionare { **Channels** } (Canale).
- 4 Premere ▼ ripetutamente per selezionare { **Follow TV** } (Seguire TV) e premere ► per avviare l'ordinamento.
- 5 Premere **OK** per confermare il messaggio visualizzato sulla TV.
→ Sul display viene visualizzato il messaggio 'TV 01'.
- 6 **Utilizzare il telecomando della TV** per selezionare il numero del programma {1} sulla TV. Quindi, premere **OK** sul telecomando del registratore DVD.
→ Se il registratore DVD recorder trova lo stesso canale televisivo della TV, lo memorizza come 'P01'.
→ Sul display verrà visualizzato il messaggio 'TV 02'.

SUGGERIMENTO:

Premere ◀ per tornare alla voce di menu precedente.
Premere **SYSTEM-MENU** per uscire dal menu.

Installazione del registratore DVD (continua)

- 7 **Utilizzare il telecomando** per selezionare il programma numero {2} sul televisore. Quindi, premere **OK** sul telecomando del registratore DVD.
- 8 Ripetere i passi precedenti finché non sono stati assegnati tutti i canali TV.

Suggerimento utili:

- Se non è possibile regolare il televisore sul programma numero {1} e sono stati collegati dei dispositivi aggiuntivi alle prese EXT 2 AUX-I/O, scollegare questi dispositivi. È possibile che la presenza di altri dispositivi collegati abbia spostato l'impostazione del televisore sul numero di programma della presa scart.
- Se non si riceve alcun segnale video dal televisore, viene visualizzato "N-TV".

Sintonizzazione dei canali TV

È possibile modificare la sequenza con la quale i singoli canali TV sono stati assegnati ai numeri di programma. È possibile utilizzare questa funzione per riorganizzare i canali TV già in memoria.

- 1 Premere **SYSTEM-MENU**.
→ Il menu del sistema viene visualizzato sul televisore.
- 2 Premere **▼** ripetutamente per selezionare **{Set-up}**.
- 3 Premere **►** ripetutamente per selezionare **{Channels}** (Canale).
- 4 Premere **▼** ripetutamente per selezionare **{Sort}** (Ordina) e premere **►** per confermare.
→ Viene visualizzato un elenco di programmi dei canali TV.
- 5 Premere **▲▼** per selezionare il canale TV che si desidera modificare, quindi premere **OK** per confermare.

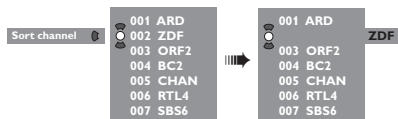

- 6 Premere **▲▼** per spostare il canale TV nella posizione desiderata e premere **OK** per confermare.
→ Il canale TV verrà inserito nella posizione corrente.

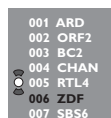

- 7 Ripetere i passi 5~6 finché non sono stati ordinati o eliminati tutti i canali TV che si desidera.

SUGGERIMENTO:

Premere **◀** per tornare alla voce di menu precedente.
Premere **SYSTEM-MENU** per uscire dal menu.

Installazione del registratore DVD (continua)

Impostazione dei canali TV preferiti

È possibile impostare dei canali TV come preferiti per accedervi rapidamente tramite i tasti su/giù del telecomando.

- 1 Premere **SYSTEM-MENU** sul telecomando.
→ Il menu del sistema viene visualizzato sul televisore.
- 2 Premere ▼ ripetutamente per selezionare { **Set-up** }.
- 3 Premere ► ripetutamente per selezionare { **Channels** } (Canale).
- 4 Premere ▼ ripetutamente per selezionare { **Favourites** } (Preferiti) e premere ► per confermare.
→ Viene visualizzato un elenco di programmi dei canali TV.

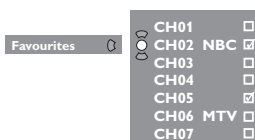

- 5 Premere ▲ ▼ per selezionare il canale TV, quindi premere **OK** per eliminare o aggiungere all'elenco.
→ I canali da aggiungere sono contrassegnati. È possibile accedere a questi canali premendo ▲ ▼ sul telecomando.
→ I canali da eliminare non sono contrassegnati. È possibile accedere a questi canali solamente premendo i rispettivi tasti numerici sul telecomando.

Ricerca manuale dei canali TV

È possibile che non tutti i canali TV disponibili vengano rilevati e memorizzati durante l'prima installazione. In questo caso, è necessario ricercare e memorizzare manualmente i canali TV mancanti o codificati.

- 1 Premere **SYSTEM-MENU** sul telecomando.
→ Il menu del sistema viene visualizzato sul televisore.
- 2 Premere ▼ ripetutamente per selezionare { **Set-up** }.
- 3 Premere ► ripetutamente per selezionare { **Channels** } (Canale).

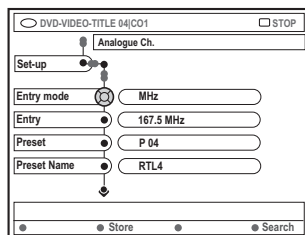

- 4 Premere ▼ ripetutamente per selezionare { **Entry mode** } (Modo voce) e premere ► per confermare.
- 5 Premere ▲ ▼ per selezionare una ricerca manuale in base al numero o alla frequenza del canale e premere ◀ per confermare.
 - { **MHz** } (Frequenza)
 - { **CH** } (Canale)
 - { **S-CH** } (Canale speciale)
- 6 Premere ▼ per selezionare { **Entry** } (Voce) e premere ► per confermare. Utilizzare il **tastierino alfanumerico 0-9** per immettere la frequenza o il canale della stazione TV, quindi premere **OK** e il tasto associato al codice colore corrispondente per selezionare { **Store** } (Memorizza).
OPPURE
 - Premere il tasto del colore corrispondente sul telecomando per selezionare { **Search** } (Ricerca).
→ La ricerca della frequenza o del numero di canale procede sempre in ordine crescente.

SUGGERIMENTO:

Premere ◀ per tornare alla voce di menu precedente.
Premere **SYSTEM-MENU** per uscire dal menu.

Installazione del registratore DVD (continua)

- 7 Premere **▼** per selezionare { **Preset** } (Preselezione) e premere **▶** per confermare. Utilizzare il **tastierino alfanumerico 0-9** per immettere il numero di preselezione per il canale da memorizzare (ad esempio '01'), quindi premere **◀** per confermare.
- 8 Premere **▼** per selezionare { **Preset name** } (Nome preset.) e premere **▶** per confermare. Utilizzare il **tastierino alfanumerico 0-9** per immettere il nome di preselezione per il canale o la preselezione rilevati, quindi premere il tasto associato al codice colore corrispondente per selezionare { **Store** } (Memorizza).
→ Il nome preimpostato deve essere composto da un massimo di quattro caratteri.
- 9 Ripetere i passi 6~8 per ricercare altri canali TV.
- 10 Premere **▼** per selezionare { **TV system** } (Sistema TV) e premere **▶** per confermare. Premere **▲▼** per selezionare il sistema TV che produce la minore distorsione dell'immagine e del suono, quindi premere **◀** per confermare.
→ Formati di segnale del sistema TV che è possibile selezionare: { PAL-BG, PAL-I, PAL-DK, SECAM-BG, SECAM-DK, SECAM-LL }, vedere pagina 136~137.

Assegnazione di un decoder

Alcuni canali TV inviano dei segnali codificati che è possibile ricevere correttamente solo con un decoder acquistato o noleggiato.

È possibile collegare un decoder (descrambler) al registratore DVD.

La seguente funzione consente di attivare automaticamente il decoder collegato per il canale TV che si desidera vedere.

- 1 Premere **SYSTEM-MENU**.
→ Il menu del sistema viene visualizzato sul televisore.
- 2 Premere **▼** ripetutamente per selezionare { **Set-up** } (Imposta).
- 3 Premere **▶** ripetutamente per selezionare { **Channels** } (Canale).

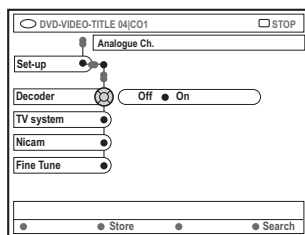

- 4 Premere **▼** ripetutamente per selezionare { **Decoder** } (Decoder) e premere **▶** per confermare.
- 5 Premere **▶** per selezionare { **On** } (Acceso) e premere **OK** per confermare.
→ Il decoder viene assegnato a questo canale TV.
- Per spegnere il decoder, premere **▶** per selezionare { **Off** } (Spento).

SUGGERIMENTO:

Premere **◀** per tornare alla voce di menu precedente.
Premere **SYSTEM-MENU** per uscire dal menu.

Installazione del registratore DVD (continua)

Sintonizzazione dei canali TV

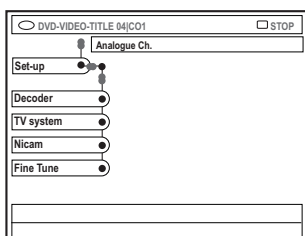

Ottimizzare la resa audio e immagine del canale televisivo

- 1 Spostarsi su { **TV system** } (Sistema TV) e premere ►.
- 2 Premere ▲ ▼ per selezionare il sistema TV che produce la minore distorsione dell'immagine e del suono, quindi premere ◀ per confermare.
→ Formati di segnale del sistema TV che è possibile selezionare: { PAL-BG, PAL-I, PAL-DK, SECAM-BG, SECAM-DK, SECAM-LL }.

Per ottimizzare la trasmissione del suono del canale TV

NICAM è un sistema di trasmissione del suono digitale. Utilizzando NICAM è possibile trasmettere un canale stereo o due canali mono separati. Tuttavia, se la ricezione è insufficiente e il suono è distorto, è possibile disattivare NICAM.

- 1 Spostarsi su { **NICAM** } e premere ► per selezionare { **On** } (Acceso) o { **Off** } (Spento).
- 2 Premere ◀ per confermare.

Per sintonizzare i canali TV

- 1 Spostarsi su { **Finetune** } (Sinton. fine) e premere ►.
- 2 Premere ◀► per sintonizzare il canale TV manualmente, quindi premere **OK** per salvare il canale.

Impostazione dell'ora e della data

Se sul registratore DVD non sono indicate la data e l'ora corrette, è possibile impostare l'orologio manualmente.

- 1 Premere **SYSTEM-MENU** sul telecomando.
→ Il menu del sistema viene visualizzato sul televisore.
- 2 Premere ▼ ripetutamente per selezionare { **Set-up** }.
- 3 Premere ► ripetutamente per selezionare { **Time-date** } (Orario/data).

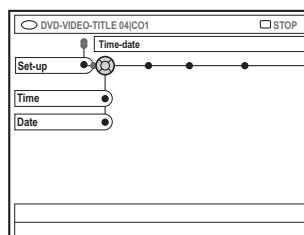

- 4 Premere ▼ per selezionare { **Time** } (Ora) e premere ► per accedere al campo dell'ora.
→ { **00 : 00** } (ore : minuti).
- 5 Premere ▲ ▼ per modificare la prima cifra e premere ► per passare al campo della cifra successiva.
- 6 Ripetere il passo 5 per immettere l'ora esatta, quindi premere **OK** per confermare.
- 7 Premere ▼ per selezionare { **Date** } (Data) e premere ► per modificare il campo data.
→ { **00 : 00 : 0000** } (giorno : mese : anno).
- 8 Ripetere il passo 5 per immettere la data corretta, quindi premere **OK** per confermare.

SUGGERIMENTO:

Premere ◀ per tornare alla voce di menu precedente.
Premere **SYSTEM-MENU** per uscire dal menu.

Installazione del registratore DVD (continua)

Impostazione della lingua

È possibile selezionare la lingua dei sottotitoli e dell'audio per la riproduzione di un DVD. Per alcuni DVD, è possibile modificare la lingua dei sottotitoli e dell'audio solo tramite il menu del disco DVD. Se la lingua selezionata non è disponibile sul disco, al suo posto viene utilizzata la lingua determinata per impostazione predefinita.

La lingua del menu (visualizzazione su schermo) del sistema rimane quella impostata dall'utente.

- 1 Premere **SYSTEM-MENU** sul telecomando.
→ Il menu del sistema viene visualizzato sul televisore.
- 2 Premere ▼ ripetutamente per selezionare { **Set-up** }.
- 3 Premere ► ripetutamente per selezionare { **Language** } (Lingua).

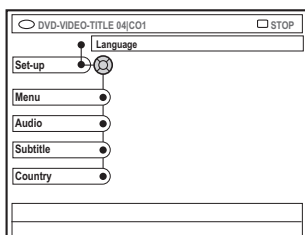

- 4 Premere ▲ ▼ per selezionare una alla volta le opzioni riportate di seguito, quindi premere ►.
 - { **Menu** }: lingua del menu
 - { **Audio** }: lingua di riproduzione
 - { **Subtitle** } (Sottotitolo): lingua dei sottotitoli
 - { **Country** } (Paese): luogo
- 5 Premere ▲ ▼ per selezionare una lingua desiderata e premere ◀ per confermare.
- 6 Ripetere i passi 4~5 per le altre impostazioni.

SUGGERIMENTO:

Premere ◀ per tornare alla voce di menu precedente.
Premere **SYSTEM-MENU** per uscire dal menu.

Dischi riproducibili

Con questo registratore DVD, è possibile riprodurre e registrare i seguenti dischi:

Registrazione e riproduzione

DVD+RW (DVD 'con' riscrivibile); consente di eseguire più registrazioni.



DVD+R (DVD 'con' registrabile); consente di eseguire una sola registrazione.



Sola riproduzione:

DVD Video (Digital Versatile Disc)



DVD-R (DVD 'senza' registrabile); è possibile riprodurlo quando la registrazione è stata eseguita in 'modalità video' ed è stata finalizzata.



DVD-RW (DVD 'senza' riscrivibile); è possibile riprodurlo quando la registrazione è stata eseguita in 'modalità video'.



Audio CD (Compact Disc Digital Audio)



MP3-CD



Video CD
(Formati 1,0, 1,1, 2,0)



Super Video CD



CD-R (CD registrabile)
contenuti Audio/ MP3



CD-RW (CD riscrivibile)
contenuti Audio/ MP3



IMPORTANTE!

– Se sullo schermo del televisore viene visualizzata l'icona di divieto (Ø o ErrorX) quando viene premuto un pulsante, significa che la funzione non è al momento disponibile o non è disponibile sul disco inserito.

– I dischi e i lettori DVD sono progettati con delle limitazioni regionali. Prima di riprodurre un disco, assicurarsi che la zona per cui è previsto il disco coincida con quella del lettore disponibile.

– Non forzare il cassetto del disco o inserire oggetti diversi dai dischi. Queste operazioni potrebbero causare problemi di funzionamento del lettore.

Inserimento di un disco

- 1 Premere **STANDBY-ON** per accendere il registratore DVD.
- 2 Premere **OPEN/CLOSE** sulla parte anteriore del registratore DVD.
→ Viene aperto il cassetto del disco.
- È possibile anche tenere premuto il tasto **STOP** sul telecomando per aprire e chiudere il cassetto del disco.
- 3 Posizionare con attenzione il disco nel cassetto con l'etichetta rivolta verso l'alto, quindi premere **OPEN/CLOSE** .
- Verificare che l'etichetta del disco sia rivolta verso l'alto. Per i dischi a doppia faccia, caricare il lato che si desidera riprodurre rivolto verso l'alto.
- 4 Accendere il televisore e selezionare il canale Video In corretto.
- 5 La riproduzione viene avviata automaticamente o viene visualizzata una finestra di dialogo sul televisore (vedere la pagina seguente).

SUGGERIMENTI: Alcuni dischi non possono essere riprodotti su questo registratore DVD per via della configurazione e delle caratteristiche dei dischi stessi o del tipo di software con cui sono stati creati e registrati.

Riproduzione (continua)

Avvio della riproduzione di un disco

- Se viene visualizzata una finestra di dialogo sul televisore che indica :
{ **Do you want to access the disc content** }
(Accedere ai contenuti del disco?).
→ Selezionate { **Yes** } (Sì) per mostrare il contenuto del disco (vedere pagina 116 “Come sfogliare il disco”).
→ Selezionare { **No** } per passare all’ultima modalità attiva.
→ Se si desidera rimuovere questa finestra di dialogo per la prossima riproduzione, è necessario attivare la funzione { **Auto play** } (Riprod. auto) (vedere pagina 121).
- Se sul televisore viene visualizzata la finestra di dialogo di immissione del codice pin, significa che per il disco inserito è stato attivato il comando di blocco bambini/controllo parentale (vedere le pagine 125~126).
→ Utilizzare il tastierino alfanumerico 0-9 sul telecomando per immettere il codice pin (password).
- Per ulteriori funzioni di riproduzione, vedere le pagine 98~101 “Funzioni di riproduzione aggiuntive”.

Riproduzione di un disco video DVD

Normalmente il disco DVD viene formattato con un menu. È necessario effettuare la selezione desiderata (ad esempio, lingua dei sottotitoli o dell’audio) nel menu del disco.

- 1 Inserire un DVD.
Per accedere o uscire dal menu
- Premere **DISC-MENU** sul telecomando. Utilizzare il **tastierino alfanumerico 0-9** per immettere la selezione o utilizzare **◀▶ ▲ ▼** per selezionare un’opzione di riproduzione e premere **OK** per confermare.
Per selezionare il contrassegno del titolo o del capitolo precedente o successivo
- 2 Durante la riproduzione, premere **T/C** sul telecomando per selezionare ‘Titolo’ o ‘Capitolo’, quindi premere **◀◀ / ▶▶**.

SUGGERIMENTI: Alcuni dischi non possono essere riprodotti su questo registratore DVD per via della configurazione e delle caratteristiche dei dischi stessi o del tipo di software con cui sono stati creati e registrati.

- 3 Per interrompere la riproduzione, premere **STOP ■**.

Riproduzione di un CD video o di un SuperVideo CD

CD video possono supportare la funzione ‘PBC’ (Play Back Control), che consente di riprodurre i CD video in modalità interattiva seguendo il menu visualizzato.

- 1 Inserire un CD video o un SuperVideo CD.
Se la funzione ‘PBC’ è attiva, sul televisore viene visualizzato il menu indice del disco
- 2 Utilizzare il **tastierino alfanumerico 0-9** per immettere la selezione o utilizzare **▲ ▼** per selezionare un’opzione di riproduzione e premere per confermare.
- Premere **RETURN** sul telecomando per tornare al menu precedente.
- 3 Per interrompere la riproduzione, premere **STOP ■**.

Suggerimento utile:

– Per impostazione predefinita la modalità ‘PBC’ è disattivata. Se si desidera visualizzare il menu indice del disco, è necessario attivare la modalità ‘PBC’ (vedere pagina 123).

Riproduzione di un CD audio

- 1 Inserire un CD audio.
→ La riproduzione viene avviata automaticamente.
- 2 Per interrompere la riproduzione, premere **STOP ■**.
→ Il numero del brano e il tempo di riproduzione totale vengono visualizzati sul display.

Suggerimento utile:

– Se il televisore è acceso, viene visualizzata la schermata relativa al CD audio. Durante la riproduzione, il numero del brano corrente viene visualizzato sullo schermo e sul display. *number of the current track will be shown on the screen and display.*

Riproduzione di un disco DVD+R(W)

- 1 Inserire un disco DVD+RW o DVD+R.

Se il menu del contenuto del disco viene visualizzato sul televisore

- 2 Utilizzare ◀▶▲▼ per navigare all'interno del menu e selezionare un titolo da riprodurre, quindi premere **PLAY ▶**.
- 3 Per interrompere la riproduzione, premere **STOP ■**.

Suggerimenti utili:

– Se viene visualizzato il messaggio **EMPTY DISC** sul display, significa che sul disco non sono presenti registrazioni.

Riproduzione di un CD MP3

- 1 Inserire un CD MP3.

Se il menu del contenuto del disco viene visualizzato sul televisore

- 2 Utilizzare ◀▶▲▼ per navigare all'interno del menu e selezionare l'album e il brano che si desidera riprodurre, quindi premere **PLAY ▶**.
- 3 Durante la riproduzione, è possibile premere ◀◀ / ▶▶ per selezionare il brano successivo o precedente.
- 4 Per interrompere la riproduzione, premere **STOP ■**.

→ Il numero dell'album viene visualizzato sul display.

Suggerimenti utili:

– Viene riprodotta solo la prima sessione di un CD multi-sessione.
– Sul televisore vengono visualizzate ulteriori informazioni sull'album, il brano e l'artista se sono incluse nell'etichetta ID.

Riproduzione di disco con immagini (sequenza)

È possibile visualizzare le immagini JPEG contenute in un rullino selezionato automaticamente una di seguito all'altra a intervalli regolabili.

- 1 Inserire un disco con immagini JPEG (CD, DVD+RW, DVD+R).

Se la panoramica delle immagini viene visualizzata sul televisore

- 2 Utilizzare ◀▶▲▼ per navigare all'interno del menu e selezionare la cartella di foto che si desidera riprodurre.
- 3 Premere **PLAY ▶** per avviare la riproduzione della sequenza.
OPPURE
- Premere **OK** per visualizzare 12 miniature. È possibile utilizzare ◀▶▲▼ per selezionare un file immagine, quindi premere **PLAY ▶** per iniziare la riproduzione.
- 4 Durante la riproduzione, è possibile premere il tasto **EDIT** per modificare la foto visualizzata { Filter / Color Adjust } (Filtro/ Regolazione colore). Tuttavia, non è possibile memorizzare sul disco le modifiche effettuate. Per uscire, premere di nuovo **EDIT**.
- 5 Per interrompere la riproduzione, premere **STOP ■**.
→ Viene visualizzata la panoramica delle immagini.

Formati immagine JPEG supportati

Con questo registratore DVD, è possibile visualizzare le immagini JPEG memorizzate su un CD-ROM, un Picture CD o un DVD.

Formato file:

- L'estensione del file deve essere *.JPG' e non *.JPEG'.
- È possibile visualizzare solo istantanee DCF standard o immagini JPEG, ad esempio TIFF. Non è possibile riprodurre immagini in movimento, Motion JPEG e altri formati, immagini in formati diversi da JPEG o immagini associate a suoni, ad esempio file AVI.
- Potrebbe essere necessario diverso tempo per visualizzare il contenuto del disco sul televisore a causa del gran numero di canzoni/immagini memorizzate sul disco.

SUGGERIMENTI: Alcuni dischi non possono essere riprodotti su questo registratore DVD per via della configurazione e delle caratteristiche dei dischi stessi o del tipo di software con cui sono stati creati e registrati.

Funzioni di riproduzione aggiuntive

Utilizzo delle opzioni della barra degli strumenti

- 1 Premere **SYSTEM-MENU** sul telecomando.
→ Il menu del sistema viene visualizzato sul televisore.
- 2 Su { Toolbar } (Barra strum.), premere ► per selezionare { **Options** } (Opzioni).

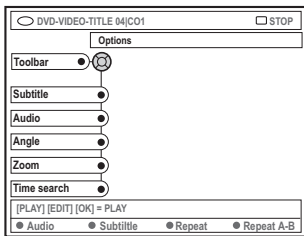

- 3 Premere ▲ ▼ per selezionare l'impostazione che si desidera modificare.
→ Se la selezione nel menu è disattivata, la funzione non è disponibile oppure non è possibile modificarla allo stato attuale.
→ Le istruzioni per modificare le impostazioni vengono fornite nelle pagine seguenti.
- 4 Per uscire, premere **SYSTEM-MENU**.

Modifica della lingua dei sottotitoli

Questa operazione funziona solo su DVD che presentano più lingue per i sottotitoli e consente di modificare la lingua con cui si desidera riprodurre il DVD.

È possibile accedere a questa funzione anche tramite il tasto **verde** sul telecomando.

- 1 Premere ▼ per selezionare { **Subtitle** } (Sottotitolo) e premere ► per accedere alle opzioni.
- 2 Premere ▼ ripetutamente finché non viene selezionata la lingua desiderata, quindi premere ◀ per confermare.
→ È possibile che la lingua sia numerata o abbreviata, ad esempio "It" per Italiano.
→ Se la lingua selezionata non è disponibile sul disco, viene utilizzata l'impostazione predefinita della lingua.

Suggerimento utile:

– Alcuni dischi DVD consentono di modificare la lingua dei sottotitoli solo tramite il menu del disco DVD. Per accedere al menu del disco, premere **DISC-MENU**.

SUGGERIMENTO:

È possibile che le funzioni operative qui descritte non siano disponibili per alcuni dischi. Fare sempre riferimento alle istruzioni fornite con i dischi.

Funzioni di riproduzione aggiuntive (continua)

Modifica della lingua della traccia audio

Questa operazione funziona solo su DVD che presentano più lingue della traccia audio o su VCD con più canali audio. È possibile accedere a questa funzione anche tramite il tasto **rosso** sul telecomando.

- 1 Premere ▼ per selezionare { **Audio** } e premere ► per accedere alle opzioni.
- 2 Premere ▼ ripetutamente finché non viene selezionata la lingua audio desiderata, quindi premere ◀ per confermare.
→ È possibile che la lingua sia numerata o abbreviata, ad esempio "It" per Italiano.
→ Se la lingua selezionata non è disponibile sul disco, viene utilizzata l'impostazione predefinita della lingua.

Suggerimento utile:

– Alcuni dischi DVD consentono di modificare la lingua della traccia audio solo tramite il menu del disco DVD. Per accedere al menu del disco, premere **DISC-MENU**.

Selezione degli angoli di ripresa

Questa opzione è disponibile solo con DVD che presentano sequenze registrate da vari angoli di ripresa e consente di vedere l'immagine da diverse angolazioni. Le selezioni possibili dell'angolazione dipendono dal formato del disco.

- 1 Premere ▼ per selezionare { **Angle** } (Angolazione) e premere ► per accedere alle opzioni.
→ Vengono visualizzati gli angoli di ripresa disponibili per la selezione.
- 2 Premere ▲ ▼ per selezionare l'angolo di riprese desiderato, quindi premere ◀ per confermare.

Ingrandimento tramite zoom

Questa opzione consente di ingrandire l'immagine sullo schermo televisivo ed eseguire una panoramica dell'immagine ingrandita.

- 1 Premere ▼ per selezionare { **Zoom** } e premere ► per attivare la modalità zoom.
→ Viene visualizzata la barra di stato che indica il fattore zoom.

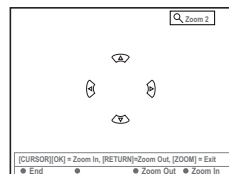

- 2 Premere **OK** sul telecomando per ingrandire la visualizzazione o premere **RETURN** per rimpicciolirla.
- 3 Utilizzare ◀ ▶ ▲ ▼ per spostarsi all'interno dell'immagine ingrandita.
- 4 Per uscire dalla modalità zoom, premere **SYSTEM-MENU**.

Cerca orario

Questa opzione consente di passare direttamente a un punto specifico del disco corrente.

- 1 Premere ▼ per selezionare { **Time search** } (Cerca orario) e premere ► per accedere al campo dell'orario.
→ L'orario indica il tempo di riproduzione trascorso del disco corrente.
- 2 Premere ▲ ▼ per modificare la cifra e premere ► per accedere al campo della cifra successiva.
- È possibile utilizzare anche il **tastierino alfanumerico 0-9** per immettere direttamente la cifra corretta.
- 3 Premere **OK** per confermare.
→ La riproduzione passa al punto che corrisponde all'orario selezionato.

SUGGERIMENTO:

È possibile che le funzioni operative qui descritte non siano disponibili per alcuni dischi. Fare sempre riferimento alle istruzioni fornite con i dischi.

Funzioni di riproduzione aggiuntive (continua)

Passaggio a un altro titolo, capitolo o brano

Quando un disco contiene più brani, titoli o capitoli è possibile passare a uno di questi nel modo illustrato di seguito.

Durante la riproduzione:

- Premere ►► per passare al titolo/capitolo/brano successivo.
- Premere ◀◀ per tornare all'inizio del titolo/capitolo/brano corrente. Premendo ◀◀ due volte, è possibile tornare all'inizio del titolo/capitolo/brano precedente.

OPPURE

- Utilizzare il **tastierino alfanumerico 0-9** per immettere il numero del titolo/capitolo/brano.

OPPURE

- Premere **T/C** sul telecomando per selezionare "T" (titolo) o "C" (capitolo).

OPPURE

- Premere **BROWSER** sul telecomando per visualizzare l'elenco dei titoli. Quindi, premere ▲ ▼ per selezionare un titolo e premere **OK** per confermare.

Ricerca in avanti e indietro

È possibile far avanzare velocemente un disco a una velocità pari a quattro, otto o trentadue volte la velocità di riproduzione normale.

- 1 Durante la riproduzione, tenere premuto ◀◀ (indietro) o ►► (avanti) per attivare la funzione di ricerca.
→ Viene visualizzata la barra di stato di ricerca, sulla quale è indicata la velocità di ricerca (4x, 8x o 32x).
→ L'audio viene disattivato.
- 2 Premere il tasto ◀◀ (indietro) o ►► (avanti) per scorrere le velocità di ricerca.
- 3 Per ripristinare la riproduzione normale, premere **PLAY ►**.

Sospensione della riproduzione e riproduzione al rallentatore

- 1 Durante la riproduzione, premere **PAUSE II** per sospendere la riproduzione e visualizzare un'istantanea.
- 2 Tenere premuto ◀◀ (indietro) o ►► (avanti) per avviare la riproduzione al rallentatore in avanti o indietro.
→ Premere ◀◀ o ►► ripetutamente per scorrere le varie velocità di rallentatore (-1/2, -1/4, -1/8, 1/2, 1/4 o 1/8).
- 3 Per ripristinare la riproduzione normale, premere **PLAY ►**.

SUGGERIMENTO:

È possibile che le funzioni operative qui descritte non siano disponibili per alcuni dischi. Fare sempre riferimento alle istruzioni fornite con i dischi.

Funzioni di riproduzione aggiuntive (continua)

Selezione delle diverse modalità di riproduzione

Ripetizione della riproduzione

È possibile selezionare la ripetizione di un capitolo, un brano, un titolo o di tutto il disco.

- 1 Premere più volte il tasto **giallo** { REPEAT } (RIPETI) sul telecomando per selezionare una delle opzioni di ripetizione.
 - Ripetizione del capitolo (solo DVD)
 - Ripetizione brano/titolo
 - Ripetizione album/sequenza (se applicabile)
 - Ripetizione di tutto il disco (solo CD video, CD audio, DVD+RW)
 - Disattiva ripetizione
- 2 Per annullare la riproduzione continua, premere ripetutamente il pulsante **GIALLO** finché la modalità di ripetizione non viene disattivata oppure premere **STOP** ■.

Ripetizione di un segmento specifico (A-B)

È possibile ripetere la riproduzione di un segmento specifico all'interno di un titolo, di un capitolo o di un brano. Per effettuare questa operazione, è necessario indicare l'inizio e la fine del segmento desiderato.

- 1 Durante la riproduzione, premere il tasto **blu** { REPEAT A-B } (RIPETI A-B) sul telecomando.
 - In questo modo, viene indicato il punto iniziale.
- 2 Premere nuovamente il tasto **blu** { REPEAT A-B } (RIPETI A-B) sul telecomando per indicare il punto finale del segmento.
 - Sulla barra dei programmi viene posizionato un indicatore visivo.
 - La riproduzione passa direttamente all'inizio del segmento indicato. Il segmento viene ripetuto finché non viene annullata la modalità di ripetizione.
- 3 Per annullare la ripetizione della riproduzione, premere nuovamente il tasto **blu**.

Riproduzione casuale

Selezionare la modalità di riproduzione casuale per consentire al registratore DVD di selezionare e riprodurre casualmente i brani sul disco (solo MP3 e CD audio).

- 1 Premere il tasto **verde** { SHUFFLE } (CASUALE) sul telecomando.
 - Viene avviata la riproduzione di tutti i capitoli contenuti in un titolo in ordine casuale.
- 2 Per annullare la riproduzione casuale, premere nuovamente il tasto **verde**.

Scansione del disco

Questa funzione consente di eseguire un'anteprima dei primi 10 secondi di ogni brano del disco (solo CD, VCD o DVD+RW).

- 1 Durante la riproduzione, premere il tasto **rosso** { SCAN } (SCANS.) sul telecomando.
 - Il registratore DVD passa al brano seguente dopo circa 10 secondi di riproduzione.
- 2 Per uscire dalla modalità di scansione, premere nuovamente il tasto **rosso**.
 - La riproduzione normale riprende dal brano corrente.

SUGGERIMENTO:

È possibile che le funzioni operative qui descritte non siano disponibili per alcuni dischi. Fare sempre riferimento alle istruzioni fornite con i dischi.

Registrazione

Dischi per la registrazione

È possibile utilizzare due diversi formati di dischi DVD registrabili con questo registratore DVD:



DVD+RW DVD 'senza' registrabile

- Sono dischi riscrivibili che è possibile utilizzare per diverse registrazioni, una volta cancellati i dati esistenti.
- Per evitare la perdita accidentale delle registrazioni, quando si avvia una registrazione, tenere premuto il tasto REC finché non viene visualizzato il messaggio 'SAFE RECORD' (REGISTRAZIONE SICURA).



DVD+R DVD 'senza' riscrivibile

- È possibile utilizzare questi dischi per una sola registrazione.
- Ogni nuova registrazione viene sempre aggiunta alla fine delle registrazioni precedenti, poiché le registrazioni esistenti non possono essere sovrascritte.
- È possibile eseguire incisioni sui dischi DVD+R finché non sono stati finalizzati. Inoltre, è possibile creare dei marcatori di capitolo aggiuntivi.
- È necessario che un disco DVD+R sia finalizzato per riprodurlo su un altro lettore DVD (vedere pagina 112 "Finalizzazione del disco (DVD+R)"). Non è possibile aggiungere altri dati su un disco finalizzato.
- Inoltre, è possibile eliminare le registrazioni indesiderate. Tuttavia, non è possibile recuperare lo spazio del disco occupato dalle registrazioni eliminate per ulteriori registrazioni.

IMPORTANTE!

Immagini non registrabili

Con questo registratore non è possibile registrare programmi televisivi, film, videotape, dischi e altro materiale protetto da copyright.

Impostazioni di registrazione

Prima di registrare, potrebbe essere necessario impostare la modalità di registrazione o selezionare le impostazioni più adatte alle proprie esigenze.

- 1 Premere **SYSTEM-MENU** sul telecomando.
→ Il menu del sistema viene visualizzato sul televisore.
- 2 Premere ▼ per selezionare { **Preferences** } (Preferenze).
- 3 Premere ► per selezionare { **Recording** } (Registraz.).

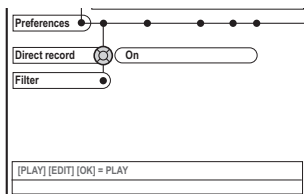
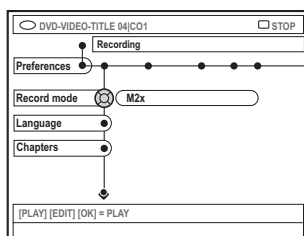

- 4 Premere ▲ ▼ per selezionare l'impostazione per la registrazione.
→ Le istruzioni per modificare le impostazioni vengono fornite nelle pagine seguenti.
- 5 Per uscire, premere **SYSTEM-MENU**.

SUGGERIMENTO:

l'impostazione predefinita di fabbrica è sottolineata. Premere ◀ per tornare alla voce di menu precedente. Premere **SYSTEM-MENU** per uscire dal menu.

Registrazione (continua)

Modalità di registrazione

La modalità di registrazione consente di definire la qualità dell'immagine delle registrazioni e il tempo massimo di registrazione per un disco. Durante la riproduzione, viene automaticamente selezionata la qualità dell'immagine corretta. È possibile accedere a questa funzione anche tramite il tasto **REC MODE** sul telecomando.

- 1 Premere ▼ per selezionare { **Record mode** } (Modo regis.) e premere ► per accedere alle opzioni.
- 2 Premere ▲ ▼ per selezionare una delle seguenti modalità di registrazione.

Record Mode	Qualità delle immagini	Tempo massimo di registrazione per disco
M1	Alta qualità (HQ)	1 ora
M2	Qualità DVD-Riproduzione standard (SP)	2 ore
M2x	Qualità DVD-Riproduzione extra standard (SP+)	2,5 ore
M3	Qualità S-VHS-Riproduzione lunga (LP)	3 ore
M4	Qualità VHS-Riproduzione estesa (EP)	4 ore
M6	Qualità VHS-Riproduzione super lunga (SLP)	6 ore
M8	Qualità VHS-Riproduzione super estesa (SEP)	8 ore

- 3 Premere ◀ per confermare.

Suggerimento utile:

– La modalità di registrazione {M1} è disponibile solo per i modelli DVDR615 e DVDR616.

Lingua di registrazione

Alcuni programmi TV vengono trasmessi in lingue audio aggiuntive (doppio canale audio). Ad esempio, un programma può essere disponibile in inglese e spagnolo, con lo spagnolo come seconda opzione di lingua. È possibile selezionare la lingua desiderata come impostazione predefinita per la registrazione. Questa impostazione sarà attiva solo se un programma TV viene trasmesso in doppio canale audio.

È possibile riprodurre la registrazione solo nell'audio con cui è stata registrata.

- 1 Premere ▼ per selezionare { **Language** } (Lingua) e premere ► per accedere alle opzioni.
- 2 Premere ► per selezionare una delle opzioni.
→ { **Lang. I** } (Lingua 1) : lingua di trasmissione originale.
→ { **Lang. II** } (Lingua 2) : lingua audio aggiuntiva (doppio canale audio).
- 3 Premere ◀ per confermare.

Inserimento di contrassegni di capitolo

È possibile inserire dei contrassegni di capitolo all'interno di un titolo durante la registrazione. Ciò consente di accedere a punti specifici del disco registrato scegliendo un capitolo sul DVD.

- 1 Premere ▼ per selezionare { **Chapters** } (Capitoli) e premere ► per accedere alle opzioni.
- 2 Premere ▲ ▼ per selezionare una delle opzioni.
→ { **Off** } (Spento) : Disattiva questa funzione
→ { **Standard** } : un contrassegno di capitolo viene automaticamente inserito durante la registrazione, l'intervallo dipende dalla modalità di registrazione selezionata.
- 3 Premere ◀ per confermare.

SUGGERIMENTO:

l'impostazione predefinita di fabbrica è sottolineata. Premere ◀ per tornare alla voce di menu precedente. Premere **SYSTEM-MENU** per uscire dal menu.

Registrazione (continua)

Funzione di registrazione diretta

rima di effettuare una registrazione direttamente dal televisore, assicurarsi che sia attivata la modalità di registrazione diretta. Per ulteriori informazioni, vedere pagina 106 "Registrazione diretta".

- 1 Premere ▼ per selezionare { **Direct record** } (Reg. diretta) e premere ► per accedere alle opzioni.
- 2 Premere ► per selezionare una delle opzioni.
→ { **On** } (Acceso) : Abilita la registrazione direttamente dal televisore.
→ { **Off** } (Spento) : Disabilita la funzione di registrazione diretta.
- 3 Premere ◀ per confermare.

Modalità filtro

Per le registrazioni LP (riproduzione lunga) o EP (riproduzione estesa), è possibile selezionare una modalità filtro che consente di ottimizzare la registrazione dei video. Questa impostazione non influenza la modalità di registrazione standard play o alta qualità.

- 1 Premere ▼ per selezionare { **Filter mode** } (Modalità filtro) e premere ► per accedere alle opzioni.
- 2 Premere ► per selezionare una delle opzioni.
→ { **Standard** } : Impostazione standard.
→ { **Sport** } : Migliora la registrazione di immagini in rapido movimento. Ottimizza la qualità dell'immagine in modalità di registrazione M3~M8.
- 3 Premere ◀ per confermare.

Registrazione manuale

Utilizzare la funzione 'Registrazione Manuale' per avviare immediatamente la registrazione (ad esempio, per registrare uno spettacolo televisivo in onda).

- 1 Accendere il televisore. e selezionare il canale Video In corretto.
- 2 Inserire un DVD+R(W).
→ Viene controllato il contenuto del disco.
→ Se il DVD+RW inserito contiene delle registrazioni, premere ▲ ▼ per selezionare la posizione in cui far iniziare la registrazione.
- 3 Premere **TUNER** sul telecomando per visualizzare i programmi TV, quindi premere ▲ ▼ per selezionare il numero del programma che si desidera registrare.
- Per registrare da un dispositivo aggiuntivo, premere il tasto {0} sul telecomando, quindi ▼ per selezionare il canale di ingresso corrispondente alla presa sul registratore DVD.
→ { CAM 2 } : Prese anteriori S-VIDEO e AUDIO L/R
→ { CAM 1 } : prese anteriori S-VIDEO o VIDEO con AUDIO L/R
→ { EXT 1 } : Presa scart posteriore EXT 1 TO TV-I/O
→ { EXT 2 } : Presa scart posteriore EXT 2 AUX-I/O
- 4 Premere **REC** ● per avviare la registrazione.
- 5 Per registrare da un dispositivo esterno, avviare la riproduzione sul dispositivo.
- Durante la registrazione, premere **OK** per inserire un contrassegno di capitolo dove ritenuto necessario.

SUGGERIMENTO:

l'impostazione predefinita di fabbrica è sottolineata. Premere ◀ per tornare alla voce di menu precedente. Premere **SYSTEM-MENU** per uscire dal menu.

- 6 Per interrompere la registrazione, premere **STOP ■**.
→ Sul display viene visualizzato "MENU UPDATE" o "CREATE MENU" per indicare che il registratore DVD sta aggiornando l'elenco dei contenuti. Attendere che il messaggio non sia più visualizzato prima di rimuovere il DVD+R(W).
- Se viene raggiunta la fine di un disco durante la registrazione, quest'ultima viene interrotta e il registratore DVD si spegne automaticamente.

Sospensione di una registrazione

- 1 Durante la registrazione, premere **PAUSE II**.
→ È possibile utilizzare questa funzione per evitare di registrare gli intervalli pubblicitari.
- 2 Per riprendere la registrazione, premere **REC ●**.

Suggerimenti utili:

- Se vengono inserite delle nuove registrazioni tra quelle esistenti, verificare la lunghezza delle registrazioni. Se la nuova registrazione è troppo lunga verrà sovrascritta su quella seguente (titolo/ capitolo).
- La lunghezza di registrazione disponibile dipende dalla modalità di registrazione corrente e dalla quantità di tempo utilizzabile sul disco.

Registrazione manuale con spegnimento automatico (registrazione one-touch)

- 1 Seguire i passi 1~3 della sezione "Registrazione manuale" a pagina 104.
- 2 Premere **REC ●** sul telecomando due volte per avviare una registrazione di 30 minuti. Ogni volta che si preme **REC ●** vengono aggiunti 30 minuti al tempo di registrazione.
→ Il registratore interrompe la registrazione nell'orario di fine determinato e si spegne automaticamente.
- In caso di errore, è possibile eliminare la selezione premendo **STOP ■** quando il tempo di registrazione è visualizzato sul display.
- Per controllare il tempo di registrazione rimanente mentre la registrazione è in corso, premere **SYSTEM-MENU**.

SUGGERIMENTO:

Per riprodurre un DVD+R su un altro lettore DVD, vedere "Finalizzazione di un disco (DVD+R)".

Registrazione (continua)

Registrazione diretta

La funzione di registrazione diretta consente di registrare il programma TV che si sta guardando anche quando il registratore DVD è spento.

- 1 Attivare la modalità { **Direct record** } (Reg. diretta) nelle impostazioni di registrazione (vedere pagina 104).
- 2 Sul televisore, selezionare il numero di programma che si desidera registrare.
- 3 Con il registratore DVD spento, premere **REC ●**.
→ Il sistema esegue un confronto tra i canali TV memorizzati su di esso e il canale TV selezionato sul televisore. Se viene rilevato lo stesso canale TV, il registratore DVD viene regolato sul numero di programma corrispondente e viene avviata la registrazione.
- 4 Per interrompere la riproduzione, premere **STOP ■**.

Suggerimento utile:

– Non è possibile modificare i canali durante la ricerca, questa operazione potrebbe alterare la sintonizzazione del registratore DVD.

Eliminazione di una registrazione

È possibile eliminare una registrazione specifica da un supporto DVD+R(W).

- 1 Inserire un DVD+RW registrato in precedenza o un DVD+R non ancora finalizzato.
→ Sul televisore viene visualizzata la schermata Index Picture (Elenco contenuti) o il menu dei contenuti del disco.
- 2 Utilizzare ◀▶▲▼ per selezionare una voce nel menu.
- 3 Sul telecomando, premere il pulsante contrassegnato dal codice colore corrispondente per selezionare { **Delete** } (Cancella).
→ La registrazione corrente viene eliminata.
→ Solo per supporti DVD+RW: è adesso possibile realizzare una nuova registrazione.
- Per eliminare tutte le registrazioni, vedere le pagine 120-121 del capitolo "Accesso alle opzioni di preferenza – Disco" e selezionare { **Delete all** } (Canc. tutto).

SUGGERIMENTO:

Per riprodurre un DVD+R su un altro lettore DVD, vedere "Finalizzazione di un disco (DVD+R)".

Registrazione tramite timer

Introduzione

La registrazione tramite timer consente di avviare e interrompere automaticamente una registrazione in una data o un orario successivi. Il registratore DVD viene regolato sul numero di programma desiderato e viene avviata la registrazione nel momento specificato.

Con questo registratore DVD, è possibile programmare fino a **sei registrazioni** in un periodo di un anno.

Per eseguire una registrazione programmata, è necessario fornire al registratore DVD le seguenti informazioni:

- La data in cui si desidera effettuare la registrazione.
- Il numero di programma del canale TV.
- L'orario di inizio e di fine della registrazione.
- La modalità di registrazione (M1/M2/M2x/M3/M4/M6/M8), vedere pagina 103.

Informazioni su 'VPS/PDC'

Le funzioni 'VPS' (Video Programming System) e 'PDC' (Programme Delivery Control) vengono utilizzate per controllare l'avvio e la durata delle registrazioni dei canali TV. Se un programma TV inizia in anticipo o finisce in ritardo rispetto ai tempi programmati, il registratore DVD viene acceso e spento all'ora corretta.

Se si desidera programmare un orario diverso dal quello determinato da VPS/PDC, è necessario disattivare queste funzioni.

Programmazione delle registrazioni

- 1 Accendere il televisore. e selezionare il canale Video In corretto.
- 2 Premere **TIMER** sul telecomando.
→ Viene visualizzata la panoramica dei timer.
- 3 Se l'ora non è stata ancora impostata, il menu { **Time and Date** } (Orario/data) viene visualizzato sullo schermo, vedere pagina 93.
- 3 Premere il tasto del colore corrispondente sul telecomando per selezionare { **New Timer** } (Nuovo tmr).
→ Viene visualizzata la schermata delle voci del timer.

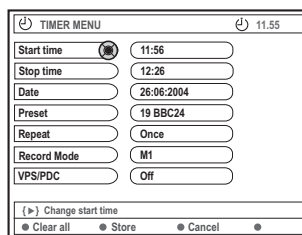

- 4 Premere ▲ ▼ per selezionare una voce del menu e premere ► per confermare.
- 5 Premere ▲ ▼ per selezionare un'opzione o immettere caratteri/numeri.
→ Premere ◀ ▶ per spostarsi nel campo precedente o successivo, se necessario.

{ **Start time** } (Ora inizio)

- Inserire l'ora d'inizio della registrazione e premere **OK** per confermare.

{ **Stop time** } (Ora fine)

- Inserire l'ora di fine della registrazione e premere **OK** per confermare.

{ **Date** } (Data)

- Inserire la data di registrazione (giorno/mese/anno) e premere **OK** per confermare.

{ **Preset** } (Preselezione)

- Selezionare il canale preimpostato e premere **OK** per confermare.

SUGGERIMENTO: Per riprodurre un DVD+R su un altro lettore DVD, vedere "Finalizzazione di un disco (DVD+R)".
Se si preme **STANDBY-ON** durante la registrazione programmata, la registrazione viene interrotta.

Registrazione tramite timer (continua)

{ Repeat } (Ripeti)

– Selezionare le registrazioni {Weekly} (Settimanale), {Once} (Una volta) o {Mon-Fri} (Lun-Ven) e premere **OK** per confermare.

{ Record mode } (Modo regis.)

– Selezionare una modalità di registrazione e premere **OK** per confermare. Vedere alle pagine 102 e 103 “Impostazioni di registrazione - Modalità di registrazione.”

{ VPS/PDC }

– Selezionare per attivare e disattivare la modalità VPS/PDC. Per ulteriori informazioni su VPS/PDC, vedere pagina 107.

- Per cancellare le voci del timer, premere il pulsante corrispondente contrassegnato da un colore sul telecomando per selezionare { **Clear all** } (Elimina tutto).
→ Vengono cancellate tutte le impostazioni del menu del timer.
- Per cancellare la programmazione del timer, premere il pulsante corrispondente contrassegnato da un colore sul telecomando per selezionare { **Cancel** } (Annulla).
→ Viene visualizzata la panoramica dei timer.
- ⑥ Premere il tasto del colore corrispondente sul telecomando per selezionare { **Store** } (Memorizza).
→ Il sistema memorizza le voci immesse nel timer e torna alla schermata di riepilogo del timer.
- ⑦ Per uscire, premere **TIMER**
- ⑧ Inserire un DVD+R(W).
- ⑨ Premere **STANDBY-ON** per spegnere il registratore DVD.
→ Il registratore DVD deve essere in modalità standby affinché la registrazione programmata venga effettuata. In caso contrario, viene visualizzato un messaggio dieci minuti prima dell'inizio della registrazione.
→ Se il messaggio di avviso viene ignorato, il registratore DVD passa automaticamente alla modalità standby prima dell'inizio di una registrazione programmata.
→ Se la registrazione tramite timer è stata impostata, sul display verrà visualizzata l'icona del 'TIMER' illuminata.

Suggerimento utile:

- Impostare la registrazione tramite timer un minuto prima rispetto all'orario d'inizio del programma. In questo modo viene garantita la registrazione completa del programma dal momento che il disco richiede circa 30 secondi per prepararsi alla registrazione.
- La registrazione tramite timer da una sorgente di ingresso esterna {CAM2} non è possibile.

Programmazione di una registrazione da un ricevitore satellitare o da un decoder via cavo

Se il ricevitore satellitare o il decoder via cavo sono stati collegati al collegamento scart 'EXT 2 AUX-I/O' del registratore DVD (vedere pagina 80), seguire la seguente procedura per programmare le registrazioni.

- ① Selezionare il canale di ingresso del ricevitore satellitare o del decoder.
 - ② Programmare la registrazione inserendo le informazioni necessarie. Seguire i punti ①~⑨ della sezione “Programmazione delle registrazioni” alle pagine 107 e 108.
- { **Preset** } (Preselezione)
- Selezionare { EXT2 } come canale di ingresso, quindi premere **OK** per confermare.
- ③ Lasciare accesi il ricevitore satellitare o il decoder via cavo per la registrazione.

SUGGERIMENTO: Per riprodurre un DVD+R su un altro lettore DVD, vedere “Finalizzazione di un disco (DVD+R)”. Se si preme **STANDBY-ON** durante la registrazione programmata, la registrazione viene interrotta.

Registrazione tramite timer (continua)

Programmazione delle registrazioni con ShowView® System

Con questo sistema di programmazione, è sufficiente inserire il numero ShowView® di poiché contengono tutte le informazioni richieste dal registratore DVD per la programmazione.

- 1 Accendere il televisore. e selezionare il canale Video In corretto.
- 2 Premere **TIMER** sul telecomando.
→ Viene visualizzata la panoramica dei timer.

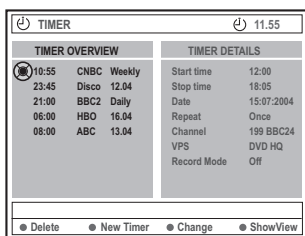

- 3 Premere il tasto del colore corrispondente sul telecomando per selezionare { **ShowView** }.
→ Verrà visualizzata la schermata di ShowView® per l'immissione dati.

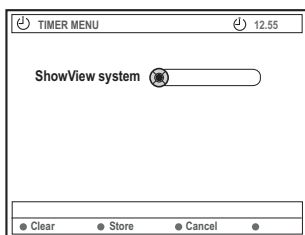

- 4 Utilizzare il **tastierino alfanumerico 0-9** per immettere il codice ShowView® (ad esempio, 5-312-4 oppure 5.312 4, per specificare il numero 53124).
→ Questo numero arriva fino a 9 cifre e lo si può trovare accanto all'orario d'inizio del programma TV nelle riviste TV.

- Per cancellare la voce ShowView® entry, premere il pulsante contrassegnato dal colore corrispondente sul telecomando per selezionare { **Clear** } (Elimina).
- Per annullare la programmazione ShowView®, premere il pulsante contrassegnato dal colore corrispondente sul telecomando per selezionare { **Cancel** } (Annulla).
→ Viene visualizzata la panoramica dei timer.
- 5 Premere il tasto del colore corrispondente sul telecomando per selezionare { **Store** } (Memorizza).
→ Il sistema memorizza le voci immesse nel timer e torna alla schermata di riepilogo del timer.
- Se le informazioni mancano o non sono disponibili, si potrebbe richiedere l'immissione di ulteriori informazioni. Seguire le istruzioni visualizzate sulla TV.
- Se si desidera apportare delle modifiche, utilizzare ▲▼◀▶ per selezionare il campo d'immissione corretto. Se necessario, apportare le modifiche utilizzando ▲▼ oppure il **tastierino alfanumerico 0-9**.
- 6 Per uscire, premere **TIMER**.
- 7 Inserire un DVD+R(W).
- 8 Premere **STANDBY-ON** per spegnere il registratore DVD.
→ Il registratore DVD deve essere in modalità standby affinché la registrazione programmata venga effettuata. In caso contrario, viene visualizzato un messaggio dieci minuti prima dell'inizio della registrazione.
→ Se il messaggio di avviso viene ignorato, il registratore DVD passa automaticamente alla modalità standby prima dell'inizio di una registrazione programmata.
→ Se la registrazione tramite timer è stata impostata, sul display verrà visualizzata l'icona del 'TIMER' illuminata.

SUGGERIMENTO: Per riprodurre un DVD+R su un altro lettore DVD, vedere "Finalizzazione di un disco (DVD+R)".
Se si preme **STANDBY-ON** durante la registrazione programmata, la registrazione viene interrotta.

Registrazione tramite timer (continua)

Modifica di una registrazione programmata

- 1 Accendere il televisore, e selezionare il canale Video In corretto.
- 2 Premere **TIMER** sul telecomando.
→ Viene visualizzata la panoramica dei timer.

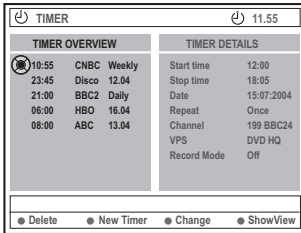

- 3 Premere **▲▼** per selezionare una programmazione tramite timer che si desidera modificare.
- 4 Premere il tasto del colore corrispondente sul telecomando per selezionare { **Change** } (Modifica).
→ Verrà visualizzata la schermata della programmazione tramite timer attualmente selezionata.
- 5 Seguire i punti 4~9 della sezione "Programmazione delle registrazioni" alle pagine 107 e 108 e apportare le modifiche necessarie.

Eliminazione di una registrazione programmata

- 1 Accendere il televisore e selezionare il canale Video In corretto.
- 2 Premere **TIMER** sul telecomando.
→ Viene visualizzata la panoramica dei timer.
- 3 Premere **▲▼** per selezionare una programmazione tramite timer che si desidera eliminare.
- 4 Premere il tasto del colore corrispondente sul telecomando per selezionare { **Delete** } (Cancella).
→ Il programma selezionato viene eliminato dall'elenco.

SUGGERIMENTO: Per riprodurre un DVD+R su un altro lettore DVD, vedere "Finalizzazione di un disco (DVD+R)".
Se si preme **STANDBY-ON** durante la registrazione programmata, la registrazione viene interrotta.

Editing/Finalizzazione della registrazione

Informazioni sull'editing

Dalla schermata del menu di modifica, è possibile modificare i contenuti e le impostazioni di un DVD+RW già registrato o di un DVD+R non ancora finalizzato. La funzione di "photo editing" consente di modificare le informazioni relative a un rullino o a un album. Tali modifiche sono disponibili per il registratore DVD, ma potrebbero non essere accessibili quando il disco viene riprodotto su un altro lettore DVD.

Dal menu di modifica è possibile modificare le voci riportate di seguito:

- Nome di un DVD+R(W)
- Compatibilità DVD (solo DVD+RW)
- Finalizzazione del disco (solo DVD+R)
- Titolo di un DVD+R(W)
- Editing video

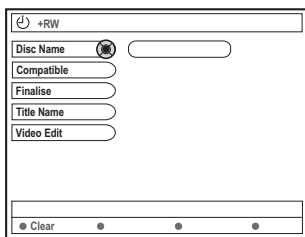

Funzioni dei pulsanti contrassegnati da codice colore

Nella modalità di modifica, è possibile accedere a diverse funzioni mediante i pulsanti colorati sul telecomando.

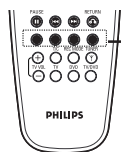

Pulsante contrassegnato da colore (rosso, verde, giallo, blu)

Queste funzioni vengono visualizzate nella parte inferiore del menu, se disponibile.

{ Clear }

- Questo pulsante consente di cancellare l'immissione nella voce di menu correntemente selezionata.

Schermata Index Picture (Elenco contenuti)

La schermata Index Picture (Elenco contenuti) visualizza le registrazioni presenti su un DVD+RW o un DVD+R.

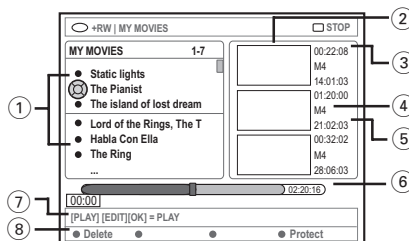

La schermata Index Picture (Elenco contenuti) comprende tutte le informazioni di registrazioni salvate:

- 1 Nome della registrazione (o numero del canale e orario).
- 2 Immagine di anteprima del titolo
- 3 Durata della registrazione
- 4 Modalità di registrazione
- 5 Data della registrazione
- 6 Barra del disco (visualizza registrazioni, titoli cancellati, titoli protetti e uno spazio vuoto al termine del disco)
- 7 Guida alla funzione di assistenza
- 8 Funzioni supportate dai quattro pulsanti contrassegnati da codice colore.

SUGGERIMENTI: Su un DVD+R finalizzato non è possibile effettuare ulteriori operazioni di registrazione ed editing. Premere **RETURN** per tornare alla precedente voce di menu. Premere **EDIT** per uscire dal menu.

Editing/Finalizzazione della registrazione (continua)

Modifica del nome/titolo del disco

- 1 Inserire un DVD+RW registrato in precedenza o un DVD+R non ancora finalizzato.
→ Sul televisore viene visualizzata la schermata Index Picture (Elenco contenuti) o il menu dei contenuti del disco.
- 2 Premere **EDIT** sul telecomando.
→ Viene visualizzato il menu di modifica corrispondente.
- 3 Premere ▲ ▼ per selezionare { **Disc name** } (Nome disco) o { **Title name** } (Titolo) nel menu.
- 4 Premere ▲ ▼ per modificare il carattere/numero o effettuare un'immissione utilizzando il **tastierino alfanumerico 0-9**.
→ Premere ◀ ▶ per selezionare il campo precedente o successivo.
- 5 Premere **OK** per confermare le modifiche.
→ Il pannello delle informazioni è stato aggiornato.

Compatibilità con la funzione di editing (DVD+RW)

Questa funzione consente di rendere una versione modificata compatibile con un supporto DVD+RW. È necessaria per consentire la visualizzazione delle informazioni modificate su altri lettori DVD.

- 1 Inserire un DVD+RW già registrato.
→ Sul televisore viene visualizzata la schermata Index Picture (Elenco contenuti) o il menu dei contenuti del disco.
- 2 Premere **EDIT** sul telecomando.
→ Viene visualizzato il menu di modifica corrispondente.
- 3 Premere ▲ ▼ per selezionare { **Compatible** } (Compatibile) nel menu e premere **OK** per confermare.

Suggerimento utile:

– Se l'opzione { *Compatible* } (*Compatibile*) non è disponibile, il disco è già compatibile.

Finalizzazione del disco (DVD+R)

Questa funzione è necessaria affinché un DVD+R possa essere riprodotto su un lettore DVD. Altrimenti, il DVD+R potrà essere riprodotto solo su un registratore DVD.

Al termine della finalizzazione, non è possibile eseguire ulteriori registrazioni o modifiche. Assicurarsi di aver completato tutte le registrazioni e le operazioni di modifica prima di finalizzare il disco. La finalizzazione di un DVD+R non può essere annullata.

- 1 Inserire un DVD+R non finalizzato.
→ Sul televisore viene visualizzata la schermata Index Picture (Elenco contenuti) o il menu dei contenuti del disco.
- 2 Premere **EDIT** sul telecomando.
→ Viene visualizzato il menu di modifica corrispondente.
- 3 Premere ▲ ▼ per selezionare { **Finalise** } (Finalizza) nel menu e premere **OK** per confermare.
→ Viene visualizzata una finestra di dialogo che specifica il tempo necessario per l'operazione.
→ Al termine, viene visualizzata la schermata Index Picture (Elenco contenuti).

SUGGERIMENTI: Su un DVD+R finalizzato non è possibile effettuare ulteriori operazioni di registrazione ed editing. Premere **RETURN** per tornare alla precedente voce di menu. Premere **EDIT** per uscire dal menu.

Editing/Finalizzazione della registrazione (continua)

Editing video

La modalità di editing video consente di riprodurre l'intera registrazione anche se questa risulta nascosta.

- 1 Inserire un DVD+RW registrato in precedenza o un DVD+R non ancora finalizzato.
→ La schermata Index Picture (Elenco contenuti) viene visualizzata sul televisore.
- 2 Premere **▲ ▼** per selezionare una registrazione.
- 3 Premere **EDIT** sul telecomando.
→ Viene visualizzato il menu di modifica corrispondente.
- 4 Premere **▲ ▼** per selezionare { **Video edit** } (Edit video) nel menu e premere **OK** per confermare.
→ Viene visualizzato il menu di modifica.
OPPURE
- Durante la riproduzione del DVD+R(W) registrato, è possibile premere **EDIT** per accedere direttamente al menu della funzione di modifica del video.

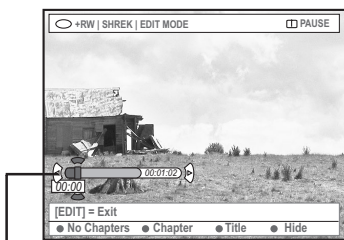

Barra del disco

Informazioni sulla barra del disco

Nella barra del disco, la testina di riproduzione della registrazione indica lo stato di avanzamento della riproduzione.

Come nascondere le scene indesiderate

È possibile nascondere determinate scene durante la riproduzione del disco (ad esempio, la pubblicità) oppure renderle nuovamente visibili.

- 1 Attenersi alla procedura illustrata dai passi 1~4 del capitolo "Editing video" a pagina 113.
- 2 Premere **PLAY** o **◀▶** per cercare l'inizio del capitolo che si desidera nascondere.
→ La selezione dei capitoli può essere effettuata solo all'interno di un titolo, per questo motivo assicurarsi di non passare al titolo successivo.
- 3 Sul telecomando, premere il pulsante contrassegnato dal codice colore corrispondente per selezionare { **Hide** } (Nascondi).
→ Viene contrassegnato il capitolo da nascondere.
→ I capitoli selezionati vengono nascosti solo dopo che si esce dalla modalità di editing video.

Per annullare i capitoli nascosti

- 4 Premere **◀▶** per cercare l'inizio della scena che si desidera rendere nuovamente visibile.
- 5 Sul telecomando, premere il pulsante contrassegnato dal codice colore corrispondente per selezionare { **Show** } (Scopri).
→ Viene contrassegnato il capitolo che si desidera rendere nuovamente visibile.

SUGGERIMENTI: Su un DVD+R finalizzato non è possibile effettuare ulteriori operazioni di registrazione ed editing. Premere **RETURN** per tornare alla precedente voce di menu. Premere **EDIT** per uscire dal menu.

Editing/Finalizzazione della registrazione (continua)

Editing del capitolo (unione/divisione)

- 1 Avviare la riproduzione di un DVD+RW registrato in precedenza o di un DVD+R non finalizzato.
- 2 Premere **EDIT** sul telecomando.
- 3 Sul telecomando, premere il pulsante contrassegnato dal codice colore corrispondente per selezionare { **Chapter** } (Capitolo).
→ Viene visualizzato il menu di editing del capitolo.

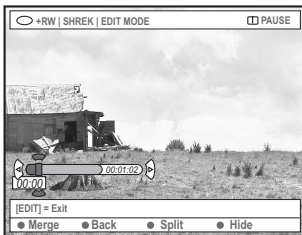

- 4 Sul telecomando, premere il pulsante contrassegnato dal codice colore corrispondente per svolgere le operazioni di editing.

{ **Merge** } (Unisci)

- Consente di unire il capitolo corrente con il precedente.

Se entrambi i capitoli sono nascosti, anche il capitolo risultato dell'unione viene nascosto. Se solo uno dei due capitoli è nascosto, il capitolo risultato dell'unione non viene nascosto.

{ **Back** } (Indietro)

- Consente di tornare alla schermata precedente.

{ **Split** } (Separa)

- Consente di inserire un contrassegno per dividere in due il capitolo corrente. Durante la riproduzione di un capitolo contrassegnato come nascosto, entrambi i nuovi capitoli vengono nascosti.

{ **Hide** } (Nascondi)

- Selezionare questa opzione per nascondere il capitolo corrente.

Editing di un titolo (divisione/aggiunta/immagine di anteprima)

Le funzioni di editing del titolo sono disponibili solo in modalità di pausa.

- 1 Avviare la riproduzione di un DVD+RW registrato in precedenza o di un DVD+R non finalizzato.
- 2 Premere **EDIT** sul telecomando.
- 3 Sul telecomando, premere il pulsante contrassegnato dal codice colore corrispondente per selezionare { **Title** } (Titolo).
→ Viene visualizzato il menu di editing del titolo.



- 4 Una volta trovata la scena che si desidera utilizzare per l'editing del titolo, premere il tasto contrassegnato dal codice colore corrispondente sul telecomando per effettuare la modifica.

{ **Divide** } (Dividi) – solo DVD+RW

- Consente di dividere il titolo corrente in due nuovi titoli ciascuno dei quali viene contrassegnato da un'immagine di anteprima. **Avvertenza!** La divisione del titolo non può essere annullata.

{ **Back** } (Indietro)

- Consente di tornare alla schermata precedente.

{ **Index Pic.** }

- Consente di utilizzare la scena corrente come immagine di anteprima del titolo.

Nota: nella schermata Index Picture (Elenco contenuti), solitamente il primo fotogramma di una registrazione viene visualizzato come immagine di anteprima del titolo.

SUGGERIMENTI: Su un DVD+R finalizzato non è possibile effettuare ulteriori operazioni di registrazione ed editing. Premere **RETURN** per tornare alla precedente voce di menu. Premere **EDIT** per uscire dal menu.

Editing/Finalizzazione della registrazione (continua)

{ **Append** } (Aggiungi) - solo per supporti DVD+RW

– Consente di aggiungere una registrazione a una già esistente nel punto dove viene avviata la riproduzione. Continuare con i passi 5~7.

Per aggiungere ulteriori registrazioni:

- 5 Premere **▲ ▼** per selezionare la fonte da aggiungere: { canali TV }, { EXT1 }, { EXT2 } o { CAM1 }.
- 6 Premere **REC ●** per iniziare ad aggiungere una registrazione.
Avvertenza! Avviando la registrazione, tutte le registrazioni precedenti verranno sovrascritte a partire dal punto dove viene avviata la riproduzione.
- 7 Per interrompere la registrazione, premere **STOP ■**.

Eliminazione dei contrassegni dei capitoli

È possibile scegliere di eliminare tutti i contrassegni dei capitoli nella registrazione corrente.

- 1 Attenersi alla procedura illustrata dai passi 1~3 del capitolo "Editing video" a pagina 113.
- 2 Sul telecomando, premere il pulsante contrassegnato dal codice colore corrispondente per selezionare { **No Chapters** } (Nessun capitolo).

Editing di foto

Queste funzioni consentono di modificare solo le informazioni relative alle foto (immagini JPEG) registrate su supporti DVD+R(W).

È possibile modificare solo le voci riportate di seguito:

- Titolo della voce correntemente selezionata
- Nome dell'album
- Data dell'immagine

- 1 Inserire un DVD+RW registrato in precedenza o un DVD+R non ancora finalizzato.
- 2 Utilizzare **◀ ▶ ▲ ▼** per selezionare una voce nel menu.
- 3 Premere **EDIT** sul telecomando.
→ Viene visualizzato il menu di modifica corrispondente.
- 4 Premere **▲ ▼** per modificare il carattere/numero o effettuare un'immissione utilizzando il **tastierino alfanumerico 0-9**.
→ Premere **◀ ▶** per selezionare il campo precedente o successivo.
- 5 Premere **OK** per confermare le modifiche.
→ Il pannello delle informazioni è stato aggiornato.

Durante la riproduzione di foto (immagini JPEG),

premere **EDIT** per modificare la foto visualizzata. Tuttavia, le modifiche non vengono memorizzate sul disco.

- 1 Durante la riproduzione, premere **EDIT**.
- 2 Premere **▶** per selezionare { **Photo options** } (Opzioni foto) sullo schermo, quindi premere **▼** per selezionare { **Filter** } (Filtro) o { **Colour Adjust** } (Reg. colore).
- 3 Premere **▶** per accedere al menu, quindi premere **▲ ▼** per selezionare l'impostazione desiderata.

Suggerimento utile:

– Non è possibile effettuare operazioni di editing dei contenuti audio.

Per informazioni sull'organizzazione delle immagini JPEG, vedere le pagine 117~119 "Come sfogliare il disco immagini".

SUGGERIMENTI: Su un DVD+R finalizzato non è possibile effettuare ulteriori operazioni di registrazione ed editing. Premere **RETURN** per tornare alla precedente voce di menu. Premere **EDIT** per uscire dal menu.

Uso del browser

Come sfogliare il disco

È possibile visualizzare e gestire il contenuto dei dischi utilizzando Media Browser, una console visualizzata sullo schermo.

- 1 Inserire un disco nel registratore DVD.
→ Sul televisore viene visualizzata la schermata Index Picture (Elenco contenuti) o il menu dei contenuti del disco.

(esempio di DVD) (esempio di DVD+RW)



- In alternativa, è possibile premere **BROWSER** sul telecomando per accedere al menu dei contenuti del disco.

- 2 Premere ◀▶ per visualizzare il livello di informazioni precedente/successivo nel menu (ad esempio, SOURCE (FONTE), ALBUM, TRACK (TRACCIA)).



- 3 Premere ▲▼ per visualizzare una panoramica detagliata del titolo/capitolo selezionato.
→ Il contenuto viene visualizzato in due pannelli: quello di sinistra comprende i titoli dei media, quello di destra le informazioni sul titolo corrente.

- 4 Per avviare la riproduzione del titolo corrente, premere **PLAY** ▶.

- Per modificare le informazioni sul contenuto del disco, premere **EDIT** (vedere pagina 112 "Modifica del nome/titolo del disco").

Suggerimenti utili:

– Le informazioni visualizzate sul display variano in base al tipo di media.

Funzioni dei pulsanti contrassegnati da codice colore

In modalità Media Browser, è possibile accedere a diverse funzioni mediante i pulsanti contrassegnati da codice colore sul telecomando.

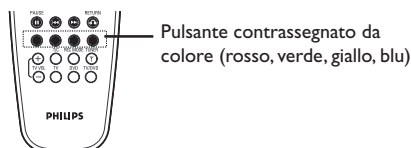

Queste funzioni vengono visualizzate nella parte inferiore del menu, se disponibile.

- { **Delete** } (Cancella)
 - Consente di eliminare la voce di menu correntemente selezionata.
- { **Protect** } (Proteggi) / { **Unprotect** } (No Protez.)
 - Consente di proteggere/rimuovere la protezione dal titolo selezionato nel DVD+RW. Non è possibile sovrascrivere o modificare il titolo registrato se è stato protetto.
- { **To Album** } (Ad album)
 - Consente di aggiungere una o più immagini a un album.
- { **Select** } (Seleziona)
 - Consente di aggiungere un elemento a una selezione.
- { **Select All** } (Sel. tutto)
 - Consente di aggiungere tutti gli elementi a una selezione.
- { **Move** } (Sposta)
 - Consente di spostare le immagini all'interno di un album.
- { **Remove** } (Rimuovi)
 - Consente di rimuovere l'elemento selezionato dall'elenco.
- { **Rotate** } (Ruota)
 - Consente di ruotare l'immagine selezionata in senso orario con incrementi di 90 gradi.
- { **Zoom** }
 - Consente di attivare la modalità di zoom.
- { **Cancel** } (Annulla)
 - Consente di annullare l'operazione.

SUGGERIMENTI:

Premere **RETURN** per tornare alla precedente voce di menu.
Premere **BROWSER** per uscire dal menu.

Come sfogliare il disco immagini

Media Browser consente di visualizzare le immagini JPEG, riprodurle in sequenza o memorizzarle in un album.

Un album salvato su DVD+RW o DVD+R e realizzato con questo registratore DVD può contenere fino a 999 immagini JPEG, a seconda dei parametri impostati per file JPEG.

È possibile visualizzare le funzioni supportate nella parte inferiore del menu dei contenuti del disco mediante i pulsanti contrassegnati da codice colore sul telecomando.

Aggiunta di immagini a un album

Rullino – è la cartella dove vengono memorizzate e protette le immagini JPEG originali. Può essere paragonato al tradizionale rullino da 35 mm per fotocamera. I rullini vengono creati automaticamente dalle fotocamere digitali.

Album - contiene diverse immagini estratte dai rullini. È possibile eliminare un album senza eliminare le foto salvate nel rullino.

- 1 Premere **BROWSER** sul telecomando.
→ Viene visualizzato il menu dei contenuti del disco.
- 2 Premere ◀▶ per selezionare il menu relativo al rullino e premere ▲▼ per selezionare la cartella rullino desiderata.

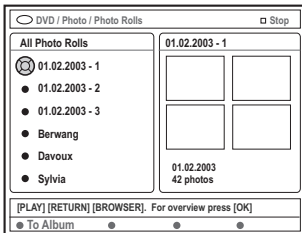

- 3 Premere **OK** per visualizzare una panoramica delle immagini.
→ Viene visualizzata la schermata di anteprima di 12 rullini.

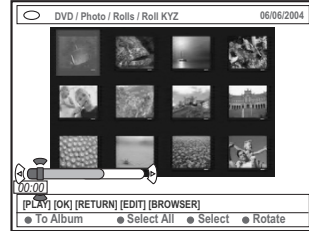

- 4 Utilizzare ◀▶▲▼ per selezionare l'immagine che si desidera aggiungere all'album.
→ Per effettuare una selezione multipla, sul telecomando premere il pulsante contrassegnato dal codice colore corrispondente per selezionare { **Select** } (Seleziona) e confermare singolarmente le immagini selezionate.
→ Selezionare { **Select All** } (Sel. tutto) per aggiungere tutte le immagini alla selezione.
→ Selezionare { **Rotate** } (Ruota) per ruotare l'immagine selezionata in senso orario con incrementi di 90 gradi.
- 5 Sul telecomando, premere il pulsante contrassegnato dal codice colore corrispondente per selezionare { **To Album** } (Ad album).
→ Viene visualizzato il menu 'Aggiungi all'album fotografico'.
- 6 Premere ▲▼ per selezionare un album o creare una nuova cartella album alla quale aggiungere le immagini, quindi premere **OK** per confermare.
→ Le immagini selezionate vengono memorizzate nell'album.

Suggerimento utile:

– Non è necessario aggiungere le immagini in un determinato ordine poiché è possibile modificarlo successivamente una volta incluse nell'album.

SUGGERIMENTI:

Premere **RETURN** per tornare alla precedente voce di menu.
Premere **BROWSER** per uscire dal menu.

Uso del browser (continua)

Modifica dell'ordine delle immagini in un album

È possibile modificare la posizione delle immagini all'interno dell'album per creare l'ordine desiderato per la visualizzazione in sequenza. L'ordine delle immagini all'interno della cartella rullino non viene modificato.

- 1 Premere **BROWSER** sul telecomando.
→ Viene visualizzata la schermata dei contenuti del disco.
- 2 Premere ◀▶ per selezionare il menu relativo all'album e premere ▲▼ per selezionare la cartella album desiderata.

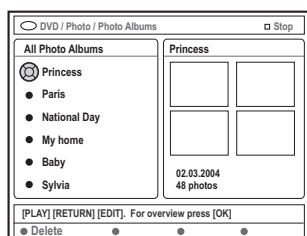

- 3 Premere **OK** per visualizzare una panoramica delle immagini.
→ Viene visualizzata la schermata di anteprima di 12 rullini.

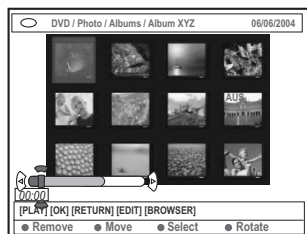

- 4 Utilizzare ◀▶▲▼ per selezionare l'immagine che si desidera spostare in una posizione differente.
→ Per effettuare una selezione multipla, sul telecomando premere il pulsante contrassegnato dal codice colore corrispondente per selezionare { **Select** } (Seleziona) e confermare singolarmente le immagini selezionate.
→ Selezionare { **Rotate** } (Ruota) per ruotare l'immagine selezionata in senso orario con incrementi di 90 gradi.
- 5 Sul telecomando, premere il pulsante contrassegnato dal codice colore corrispondente per selezionare { **Move** } (Sposta).
→ Nel menu viene visualizzato un 'navigatore' che consente di selezionare la posizione desiderata per le immagini.
- 6 Utilizzare ◀▶▲▼ per spostare il 'navigatore' all'interno del menu e premere **OK** per confermare la posizione nella quale si desidera inserire le immagini.
→ Per annullare le operazioni di modifica della posizione e tornare al punto di immissione originale, sul telecomando, premere il pulsante contrassegnato dal codice colore corrispondente per selezionare { **Cancel** } (Annulla).

Eliminazione di un album

- 1 Premere **BROWSER** sul telecomando.
→ Viene visualizzata la schermata dei contenuti del disco.
- 2 Premere ◀▶ per selezionare il menu relativo all'album e premere ▲▼ per selezionare la cartella album che si desidera eliminare.
- 3 Sul telecomando, premere il pulsante contrassegnato dal codice colore corrispondente per selezionare { **Delete** } (Cancella).

SUGGERIMENTI:

Premere **RETURN** per tornare alla precedente voce di menu.
Premere **BROWSER** per uscire dal menu.

Eliminazione di un'immagine da un album

- 1 Attenersi ai punti ①~③ del capitolo "Modifica dell'ordine delle immagini in un album" a pagina 118.
- 2 Utilizzare ◀▶▲▼ per selezionare l'immagine che si desidera eliminare.
→ Per effettuare una selezione multipla, sul telecomando premere il pulsante contrassegnato dal codice colore corrispondente per selezionare { **Select** } (Seleziona) e confermare singolarmente le immagini selezionate.
- 3 Sul telecomando, premere il pulsante contrassegnato dal codice colore corrispondente per selezionare { **Remove** } (Rimuovi).

Modifica delle impostazioni della sequenza di immagini

È possibile modificare le impostazioni della sequenza di immagini in base alle proprie esigenze personali.

- 1 Premere **BROWSER** sul telecomando.
→ Viene visualizzata la schermata dei contenuti del disco.
- 2 Premere ◀▶ per selezionare il menu relativo al rullino o all'album e premere ▲▼ per selezionare la cartella rullino/album desiderata.
- 3 Premere **PLAY** ▶ per avviare la riproduzione della sequenza di immagini.

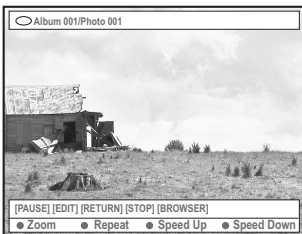

{ **Zoom** }

- Consente di attivare la modalità zoom.

Nella modalità zoom:

- Utilizzare ◀▶▲▼ per scorrere l'immagine ingrandita o rimpicciolita.
- Premere ripetutamente i pulsanti contrassegnati dal codice colore corrispondente { **Zoom Out** } (Zoom -) o { **Zoom In** } (Zoom +) per selezionare la percentuale di zoom desiderata (2x, 4x, 8x)
- Selezionare { **End** } (Fine) per uscire dalla modalità di zoom.

{ **Repeat** } (Ripeti)

- Consente di attivare e disattivare la funzione di ripetizione.

{ **Speed Down** } (Rallenta) /

{ **Speed Up** } (Velocizza)

- Consente di selezionare la velocità di riproduzione della sequenza di immagini :
 - { **SLOW** } LENTO–intervallo di 10 secondi,
 - { **MEDIUM** } MEDIO–intervallo di 5 secondi,
 - { **FAST** } VELOCE–intervallo di 3 secondi.

Protezione del titolo registrato (DVD+RW)

È possibile proteggere un titolo registrato su supporto DVD+RW per evitare perdite accidentali delle registrazioni.

- 1 Inserire un DVD+RW già registrato.
- 2 Premere **BROWSER** sul telecomando.
→ Viene visualizzato il menu dei contenuti del disco.
- 3 Premere ▲▼ per selezionare un titolo registrato.
- 4 Premere quindi il tasto contrassegnato dal codice colore corrispondente per selezionare { **Protect** } (Proteggi).
- Se si desidera sovrascrivere o modificare il titolo protetto, premere il tasto associato al codice colore corrispondente per selezionare { **Unprotect** } (No protez.).

SUGGERIMENTI:

Premere **RETURN** per tornare alla precedente voce di menu.
Premere **BROWSER** per uscire dal menu.

Menu di sistema – Preferenze

Accesso alle opzioni del menu Preferenze

- 1 Accendere la TV e selezionare il canale Video In corretto.
- 2 Premere **SYSTEM-MENU** sul telecomando.
→ Il menu del sistema viene visualizzato sul televisore.
- 3 Premere ▼ per selezionare { **Preferences** } (Preferenze).

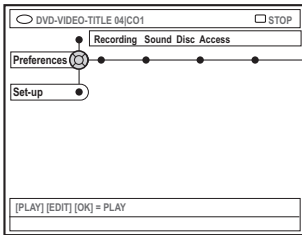

- 4 Premere ► ripetutamente per selezionare una delle opzioni dal menu { **Preferences** } (Preferenze) e premere ▼ per selezionare l'impostazione che si desidera modificare.
→ Le istruzioni per modificare le impostazioni vengono fornite nelle pagine seguenti.
- 5 Premere ► per inserire le opzioni e utilizzare ◀▶▲▼ per scegliere di selezionarne una.
→ Se la selezione nel menu è disattivata, la funzione non è disponibile oppure non è possibile modificarla allo stato attuale.
- 6 Premere ◀ per confermare.
- 7 Per uscire, premere **SYSTEM-MENU**.

Registrazione

Per ulteriori informazioni su questo menu, consultare "Impostazioni di registrazione" dalla pagina 102-104.

Audio

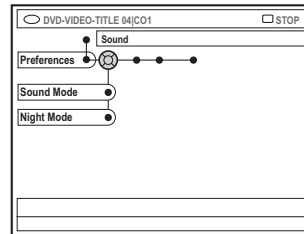

{ **Sound mode** } (Modo audio)

È possibile scegliere fra le seguenti impostazioni il suono riprodotto dai dispositivi collegati alle uscite analogiche (L/R AUDIO OUT).

- { **Stereo** } : Per ascoltare il suono dei canali audio da sinistra a destra. Utilizzare questa impostazione quando il registratore DVD è collegato a una TV stereo.
- { **Surround** } : Per dispositivi audio compatibili con il Dolby Surround. Dolby Digital e MPEG-2 multicanali sono incorporati in un segnale di uscita doppio canale compatibile con Dolby Surround.

{ **Night mode** } (Modo notte)

Consente di ottimizzare la qualità del suono a basso volume. In questo modo viene ridotto l'inquinamento acustico in ambienti silenziosi. Questa impostazione funziona solo con Dolby Digital Audio sui DVD.

- { **On** } (Acceso) : selezionare questa opzione per stabilizzare il volume. Gli output ad alto volume vengono abbassati, mentre quelli a basso volume vengono alzati fino a un livello udibile.
- { **Off** } (Spento) : selezionare questa opzione se si desidera utilizzare l'audio surround nell'intera gamma dinamica.

SUGGERIMENTO:

l'impostazione predefinita di fabbrica è sottolineata. Premere ◀ per tornare alla voce di menu precedente. Premere **SYSTEM-MENU** per uscire dal menu.

Menu di sistema – Preferenze (continua)

Disco

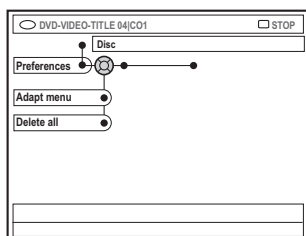

{ **Adapt menu** } (Adatta menu)

Se in un'unità del computer o in un'altro registratore DVD è stato registrato un DVD+RW, la schermata Picture Index non verrà visualizzata correttamente. Questa funzione consente di modificare il formato del disco.

- Selezionare { **Adapt menu** } (Adatta menu) e premere **OK**. Verrà visualizzato sulla TV un messaggio per confermare l'eliminazione; premere di nuovo **OK** per proseguire. Altrimenti, premere ◀ per uscire.

{ **Delete all** } (Canc. tutto)

Consente di eliminare tutti i contenuti del DVD+RW o del DVD+R.

- Selezionare { **Delete all** } (Cancella tutto) e premere **OK**. Verrà visualizzato sulla TV un messaggio per confermare l'eliminazione; premere di nuovo **OK** per proseguire. Altrimenti, premere ◀ per uscire.

Accesso

Per ulteriori informazioni su questo menu, consultare "Impostazione del controllo di accesso" dalla pagina 125-126.

Funzioni

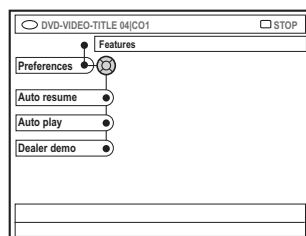

{ **Auto resume** } (Ripris. auto)

La funzione Auto resume riguarda gli ultimi 20 DVD e CD video riprodotti.

- { **On** } (Acceso) : la riproduzione del disco riprende da dove è stata interrotta l'ultima volta.
- { **Off** } (Spento) : la riproduzione comincia dall'inizio del disco.

{ **Auto play** } (Riprod. auto)

Quando questa funzione è attiva, il sistema avvia direttamente la riproduzione automatica del disco.

- { **On** } (Acceso) : la riproduzione inizia automaticamente una volta caricato il disco.
- { **Off** } (Spento) : sulla TV viene visualizzata una finestra di dialogo una volta caricato il disco.

{ **Dealer demo** } (Demo rivenditore)

Consente di visualizzare il demo in base alle seguenti opzioni:

- { **Off** } (Spento) : consente di disattivare la modalità Dealer (Rivenditore).
- { **On** } (Acceso) : il display del registratore DVD mostra diverse funzionalità offerte dal sistema in modalità standby.

SUGGERIMENTO:

l'impostazione predefinita di fabbrica è sottolineata. Premere ◀ per tornare alla voce di menu precedente. Premere **SYSTEM-MENU** per uscire dal menu.

Menu di sistema – Impostazione

Accesso alle funzioni del menu Impostazione

- 1 Accendere la TV. e selezionare il canale Video In corretto.
- 2 Premere **SYSTEM-MENU** sul telecomando.
→ Il menu del sistema viene visualizzato sul televisore.
- 3 Premere ▼ ripetutamente per selezionare { **Set-up** }.
→ La riproduzione viene interrotta.

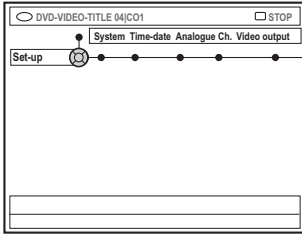

- 4 Premere ► ripetutamente per selezionare una delle opzioni dal menu { Set-up } e premere ▼ per selezionare l'impostazione che si desidera modificare.
→ Le istruzioni per modificare le impostazioni vengono fornite nelle pagine seguenti.
- 5 Premere ► per inserire le opzioni e utilizzare ◀▶ ▲ ▼ per scegliere di selezionarne una.
→ Se la selezione nel menu è disattivata, la funzione non è disponibile oppure non è possibile modificarla allo stato attuale.
- 6 Premere ◀ per confermare.
- 7 Per uscire, premere **SYSTEM-MENU**.

Sistema

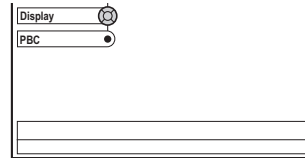
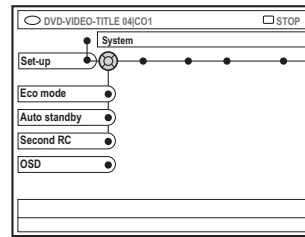

{ **Eco Mode** } (Modo Eco)

Se il registratore DVD si trova in modalità standby, lo schermo del display ritorna vuoto per risparmiare energia.

- { **On** } (Acceso) : consente di attivare la funzione Eco mode.
- { **Off** } (Spento) : consente di disattivare la funzione Eco mode.

{ **Auto standby** } (Standby auto)

È una funzione per il risparmio energetico; il sistema tornerà automaticamente in modalità standby se entro 15 minuti non viene premuto un tasto qualsiasi dopo l'arresto della riproduzione del disco o in modalità Browser.

- { **On** } (Acceso) : consente di attivare la funzione Auto standby mode.
- { **Off** } (Spento) : consente di disattivare la funzione Auto standby mode.

{ **Second RC** } (Secondo RC)

Consente di controllare il registratore DVD tramite un secondo controllo remoto.

- { **On** } (Acceso): consente un secondo controllo remoto.
- { **Off** } (Spento): consente di disattivare il secondo controllo remoto.

SUGGERIMENTO:

l'impostazione predefinita di fabbrica è sottolineata. Premere ◀ per tornare alla voce di menu precedente. Premere **SYSTEM-MENU** per uscire dal menu.

Menu di sistema – Impostazione (continua)

{ OSD }

Selezionare il livello delle informazioni visualizzate sullo schermo.

- { **Full** } (Pieno) : consente sempre la visualizzazione di tutte le informazioni durante l'uso.
- { **Reduced** } (Ridotto) : dal display vengono rimossi il testo guida e la barra dei pulsanti.
- { **Normal** } (Normale) : il testo guida viene rimosso dal display.

{ Display }

Consente di modificare la luminosità del display del registratore DVD.

- { **Bright** } (Luminoso) : luminosità normale.
- { **Dimmed** } (Attenuato) : luminosità media.
- { **Off** } (Spento) : consente di spegnere il display.

{ PBC }

Play Back Control consente di riprodurre i CD video (2,0) in modalità interattiva, seguendo il menu visualizzato sul display.

- { **On** } (Acceso): dopo aver inserito un VCD, sul televisore verrà visualizzato il menu indice (se disponibile).
- { **Off** } (Spento): il VCD ignora il menu indice e riproduce direttamente dall'inizio.

{ **Version Info** } (Informazioni sulla versione): fornisce informazioni sulla versione del software per gli aggiornamenti online.

Ora e data

Per ulteriori informazioni su questo menu, consultare a pagina 93 "Impostazione dell'ora e della data".

Canali

Per ulteriori informazioni su questo menu, consultare "Programmazione del canale TV" dalla pagina 89~93.

Uscita video

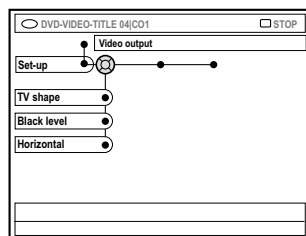

{ TV shape } (Forma TV)

Il segnale dell'immagine si può modificare per poterlo adattare al televisore.

- { **4:3 letterbox** } :
Per i display dei maxi-schermi con barre nere nella parte superiore e inferiore.
- { **4:3 panscan** } :
Per un'immagine a tutto schermo con lati tagliati.
- { **16:9** } :
Per le TV maxi-schermo (formato fotogramma 16:9).

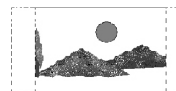

{ Black level } (Livello nero)

Adatta il colore al disco NTSC.

- { **Normal** } (Normale) : contrasto di colore normale.
- { **Enhance** } (Ottim.) : migliora il contrasto di colore e schiarisce l'immagine del DVD compatibile con dischi NTSC.

{ Horizontal } (Orizzontale)

Consente di regolare la posizione orizzontale dell'immagine sullo schermo del televisore.

- Premere ◀ ▶ per far scorrere il cursore da sinistra a destra. Quando si ottiene la posizione dell'immagine desiderata, premere ▼.

SUGGERIMENTO:

l'impostazione predefinita di fabbrica è sottolineata. Premere ◀ per tornare alla voce di menu precedente. Premere **SYSTEM-MENU** per uscire dal menu.

Menu di sistema – Impostazione (continua)

{ Video output } (Uscita video)

Scegliere l'uscita video che corrisponde al collegamento video tra il registratore DVD e il televisore.

- { **RGB•CVBS** } : Per collegamenti RGB o CVBS.
- { **S-Video** } : Per collegamenti S-Video.
- { **Automatic** } (Automatico): l'impostazione di uscita si adatta automaticamente al segnale video ricevuto.

Lingua

Per ulteriori informazioni su questo menu, consultare a pagina 94 "Impostazione della lingua".

Uscita audio

Dopo aver collegato il registratore DVD al televisore e agli altri dispositivi, è possibile modificare l'impostazione dell'uscita digitale. Modificare l'uscita digitale solo se è stata utilizzata una presa coassiale per il registratore DVD.

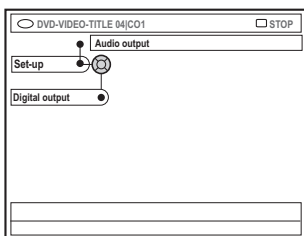

{ Digital output } (Uscita digitale)

- { **All** } (Tutti) : selezionare questa funzione se si desidera usare la presa coassiale {COAXIAL} per connettere il registratore DVD a un ricevitore stereo dotato di decodificatore multi-canale incorporato.
- { **PCM** } : selezionare questa opzione se l'apparecchiatura audio collegata non è in grado di decodificare l'audio multicanale. I segnali multicanale Dolby Digital e MPEG-2 vengono convertiti in PCM (Pulse Code Modulation).
- { **Off** } (Spento) : selezionare questa opzione per disattivare l'uscita audio digitale. Per esempio se si usano le prese AUDIO OUT per collegare il registratore DVD a una TV o a un impianto stereo.

SUGGERIMENTO:

l'impostazione predefinita di fabbrica è sottolineata. Premere ◀ per tornare alla voce di menu precedente. Premere **SYSTEM-MENU** per uscire dal menu.

Impostazione del controllo di accesso

Informazioni sul controllo di accesso

Il controllo di accesso limita la visualizzazione di dischi che non rispettano i termini impostati. Philips non garantisce la disponibilità del controllo di accesso per tutti i dischi e nega, quindi, ogni responsabilità legata al controllo non intenzionale di dischi.

Impostazione o modifica del codice pin

Inserire la password a quattro cifre per riprodurre un disco protetto o se viene richiesto un codice pin.

- 1 Premere **SYSTEM-MENU** sul telecomando.
→ Il menu del sistema viene visualizzato sul televisore.
- 2 Premere ▼ per selezionare { **Preferences** } (Preferenze).
- 3 Premere ► ripetutamente per selezionare { **Access** } (Accesso) e premere ▼ per confermare.
- 4 Utilizzare il **tastierino alfanumerico 0-9** per immettere il codice a quattro cifre.
→ Se si compie questa operazione per la prima volta, inserire un codice qualsiasi a quattro cifre, quindi inserire lo stesso codice pin una **seconda** volta per confermare.
→ Se si dimentica il codice pin a quattro cifre, utilizzare il **tastierino alfanumerico 0-9** sul telecomando per digitare "1504" e premere **OK**. Inserire quindi due un codice qualsiasi a quattro cifre.
- 5 Premere ▼ ripetutamente per selezionare { **Change pin** } (Modifica pin) e premere ► per confermare.

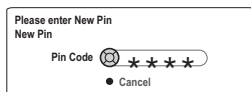

- 6 Utilizzare **tastierino alfanumerico 0-9** per immettere un nuovo codice a quattro cifre, quindi inserire lo stesso codice pin una **seconda** volta per confermare.
→ Per annullare la modifica, premere ▼ per selezionare { **Cancel** } (Annulla) e premere **OK** per confermare l'operazione.

Attivazione o disattivazione del blocco bambini

Questa funzione consente di impedire ai bambini la visione di dischi. Questo registratore DVD è in grado di memorizzare impostazioni per 50 dischi. Quando è in uso, è richiesto l'inserimento di un codice pin a quattro cifre per poter riprodurre un disco.

- 1 Premere **SYSTEM-MENU** sul telecomando.
→ Il menu del sistema viene visualizzato sul televisore.
- 2 Premere ▼ per selezionare { **Preferences** } (Preferenze).
- 3 Premere ► ripetutamente per selezionare { **Access** } (Accesso) e premere ▼ per confermare.
- 4 Utilizzare il **tastierino alfanumerico 0-9** per immettere il codice a quattro cifre (vedere a pagina 125 "Impostazione o modifica del codice pin").
- 5 Premere ▼ per selezionare { **Child lock** } (Blocco bambi).

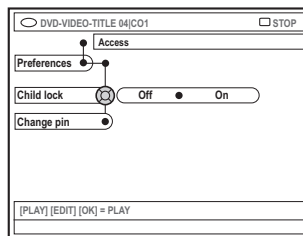

- 6 Premere ► per selezionare l'impostazione { **On** } (Acceso) o { **Off** } (Spento) e premere ◀ per confermare.
→ Se la funzione blocco bambini viene attivata, è necessario inserire il codice pin a quattro cifre per poter riprodurre i dischi protetti.

SUGGERIMENTO:

Premere ◀ per tornare alla voce di menu precedente.
Premere **SYSTEM-MENU** per uscire dal menu.

Impostazione del controllo di accesso (continua)

In alternativa, è possibile bloccare il disco in modalità browser.

- 1 Premere **BROWSER** sul telecomando.
→ Viene visualizzato il menu dei contenuti del disco.
- 2 Premere quindi il tasto contrassegnato dal codice colore corrispondente per selezionare { **ChildLock** } (Blocco bambini).
→ Il disco è ora bloccato. Al successivo inserimento del disco, verrà chiesto di digitare il codice pin a quattro cifre.

Suggerimento utile:

– I DVD a doppio lato e i dischi multivolume potrebbero disporre di un identificatore diverso per ciascun lato o volume. Per sbloccare completamente questi dischi, è necessario concedere l'autorizzazione a ciascun lato o volume separatamente.

Autorizzazione dei dischi

È possibile attivare la riproduzione di un disco bloccato digitando il codice pin a quattro cifre. Tuttavia, tale operazione consente di riprodurre il disco una sola volta.

- 1 Inserire il disco.
→ Se il disco è stato bloccato, sul televisore viene visualizzato il menu per l'inserimento del codice pin.
- 2 Utilizzare il **tastierino alfanumerico 0-9** per immettere il codice a quattro cifre (vedere a pagina 125 "Impostazione o modifica del codice pin").
→ La riproduzione ha inizio.

Se in seguito si decide di sbloccare il disco in modo permanente;

- Seguire la procedura illustrata in "Attivazione/disattivazione del blocco bambini" e selezionare { **Off** } (Spento) nel menu.

SUGGERIMENTO:

Premere ◀ per tornare alla voce di menu precedente.
Premere **SYSTEM-MENU** per uscire dal menu.

Risoluzione dei problemi

AVVERTENZA

Per nessun motivo l'utente dovrebbe tentare di riparare il sistema da solo in quanto ciò annulla la garanzia. Non aprire il sistema in quanto potrebbe esservi il rischio di scossa elettrica.

In caso di malfunzionamento, consultare l'elenco riportato di seguito prima di rivolgersi all'assistenza. Se non è possibile risolvere il problema attenendosi ai suggerimenti riportati di seguito, rivolgersi al rivenditore o a Philips per ottenere assistenza.

Italiano

Problema	Soluzione
Il sistema non viene alimentato.	<ul style="list-style-type: none">– Premere il pulsante STANDBY-ON sul pannello anteriore del registratore DVD per accendere il sistema.– Assicurarsi che la presa CA sia alimentata.
Sul display viene visualizzato il messaggio "IS THE TV ON?" (LA TV È ACCESA?).	<ul style="list-style-type: none">– Il registratore DVD funziona solo dopo aver completato l'installazione iniziale. Per dettagli, leggere il capitolo "Installazione del registratore DVD - Installazione iniziale".
I pulsanti sul registratore DVD non funzionano.	<ul style="list-style-type: none">– Il registratore DVD potrebbe essere in modalità Dealer (Rivenditore), pertanto tutti i pulsanti sul pannello anteriore del registratore DVD risultano bloccati. Per disattivare la modalità Dealer (Rivenditore):<ol style="list-style-type: none">1) Scollegare il cavo di alimentazione dalla presa di corrente.2) Tenere premuti i pulsanti STOP e OPEN/CLOSE sul pannello anteriore del registratore mentre il cavo di alimentazione viene ricollegato alla presa di corrente.3) Appena l'ora o '—:—' viene visualizzato sul display (entro 6-10 secondi), rilasciare i pulsanti– Si è verificato un problema tecnico. Scollegare il registratore DVD dalla presa di corrente per 30 secondi, quindi ricollegarlo. Se il registratore DVD continua a non funzionare, ripristinare le impostazioni di fabbrica predefinite:<ol style="list-style-type: none">1) Scollegare il registratore DVD dalla presa di corrente.2) Tenere premuto il pulsante STANDBY-ON sul pannello anteriore del registratore mentre il cavo di alimentazione viene ricollegato alla presa di corrente.3) Rilasciare il pulsante STANDBY-ON quando il messaggio "IS THE TV ON?" (LA TV È ACCESA?) viene visualizzato sul display. Tutte le informazioni memorizzate nella memoria (programmi, orari) vengono cancellate. Eseguire nuovamente l'installazione iniziale e ripristinare tutte le voci modificate durante l'uso del registratore.
Il telecomando non funziona.	<ul style="list-style-type: none">– Puntare il telecomando in direzione del sensore sul pannello anteriore del registratore DVD e non verso il televisore. Se il registratore DVD riceve un segnale dal telecomando, l'icona  viene visualizzata sul display.– Eliminare tutti gli ostacoli che si frappongono tra il registratore DVD e il telecomando.– Se le batterie sono scariche, è necessario sostituirle.– Premere DVD-MODE sul telecomando.

Risoluzione dei problemi (continua)

Problema	Soluzione
Impossibile riprodurre il disco.	<ul style="list-style-type: none">– Inserire il disco con l'etichetta rivolta verso l'alto.– La funzione "child lock" (Blocco bambini) è attiva. Per ulteriori dettagli, vedere il capitolo "Impostazione del controllo di accesso - Attivazione o disattivazione del blocco bambini".– Codice regione errato. Per poter essere riprodotto su questo registratore DVD, un disco deve essere codificato per TUTTE le regioni o per la Regione 2.– Sul disco non è presente alcuna registrazione o il tipo del disco è errato. Per ulteriori dettagli, vedere il capitolo "Riproduzione - Dischi riproducibili".– Assicurarsi che il disco non sia graffiato o danneggiato. Pulire il disco o sostituirlo con uno nuovo.– Inserire un altro disco per verificare se quello corrente è difettoso.
Non viene visualizzata alcuna immagine.	<ul style="list-style-type: none">– Accendere il televisore e impostare il canale Video In corretto. Modificare il canale TV fino a visualizzare la schermata iniziale del DVD. Per ulteriori dettagli, vedere il capitolo "Collegamento alla TV - Informazioni generali".– Verificare il collegamento tra il registratore DVD e il televisore.
Durante la riproduzione, le immagini risultano distorte in bianco e nero.	<ul style="list-style-type: none">– Il disco non corrisponde al sistema standard del televisore a colori (PAL/NTSC).– Se il disco è sporco, è necessario pulirlo.– Talvolta, l'immagine potrebbe apparire leggermente distorta. Ciò non costituisce un malfunzionamento del dispositivo.– Se la modalità di registrazione viene impostata su una velocità ridotta, al termine della registrazione selezionare una velocità superiore per migliorare la resa. Se tale impostazione non viene modificata sul registratore DVD, la qualità dell'immagine potrebbe esserne influenzata durante la riproduzione. Per ulteriori dettagli, vedere il capitolo "Registrazione - Impostazioni di registrazione".– È possibile effettuare una registrazione a colori solo quando i canali TV o il dispositivo aggiuntivo collegato invia un segnale a colori. In alcune situazioni, non è possibile registrare i programmi registrati in bianco e nero.
Si è verificata un'interferenza di immagine o audio con la ricezione del televisore.	<ul style="list-style-type: none">– Verificare l'antenna o il segnale del cavo del televisore.– Sintonizzare il canale televisivo. Per dettagli, leggere il capitolo "Installazione del registratore DVD - Sintonizzazione dei canali TV".
Da un amplificatore hi-fi collegato proviene un suono distorto.	<ul style="list-style-type: none">– Non collegare alcun cavo dal registratore DVD all'ingresso 'Phono' dell'amplificatore.– Non collegare la presa USCITA AUDIO DIGITALE coassiale del registratore DVD a una presa analogica (rosso/bianco) sui dispositivi di collegamento.
Non viene riprodotto alcun suono.	<ul style="list-style-type: none">– Verificare i collegamenti audio e le prese rosse e bianche. Per ulteriori dettagli, vedere il capitolo "Collegamento alla TV" o "Collegamento ad altri dispositivi".– Non è possibile ascoltare MP3 se si utilizza la presa USCITA AUDIO DIGITALE coassiale come uscita audio del registratore DVD.– Impostare correttamente la presa analogica o digitale, in base al tipo di apparecchiatura collegata al registratore DVD. Per ulteriori dettagli, vedere il capitolo "Menu di sistema - Impostazione".

Risoluzione dei problemi (continua)

Problema	Soluzione
Le registrazioni non vengono effettuate secondo programma. Non è possibile effettuare nuove registrazioni.	<ul style="list-style-type: none">- Il canale TV che si desidera registrare non è memorizzato oppure il numero di programma selezionato è errato. Verificare i canali TV memorizzati.- Se, dopo aver selezionato un orario per la registrazione programmata, l'impostazione dell'orologio è stata modificata, programmare nuovamente la registrazione.- Se il registratore DVD non può riprodurre il disco, anche la registrazione risulterà impossibile.- Non è possibile utilizzare il registratore DVD per duplicare materiale protetto da copyright (DVD o videocassette) su supporti DVD+RW/+R; viene visualizzato il messaggio "COPY PRO" (copia protetta).- È stato inserito un DVD+R finalizzato. Cambiare il disco.
Dopo aver programmato una registrazione con il sistema ShowView, è stato decodificato (registrato) il canale TV errato.	<ul style="list-style-type: none">- 'VPS/PDC' è attivo, ma l'orario VPS/PDC ('VPS/PDC time') è errato. Immettere l'orario VPS/PDC corretto. Verificare l'antenna.<ol style="list-style-type: none">1) Immettere il numero della programmazione ShowView corrispondente al canale TV desiderato.2) Premere OK per confermare.3) Verificare il numero del canale nel campo di immissione {Ch.} (Canale). Se non corrisponde al canale TV desiderato, selezionare questo campo e modificare il numero del canale.4) Premere OK per confermare.
Un DVD+RW o DVD+R registrato con questo registratore DVD non può essere riprodotto su un lettore DVD.	<ul style="list-style-type: none">- Se una registrazione è troppo breve, è possibile che non venga rilevata dal lettore DVD. Si consiglia di attenersi all'elenco di 'durata minima della registrazione' riportato di seguito. Modalità di registrazione: {M1} - 5 minuti, {M2} - 10 minuti, {M2x} - 13 minuti, {M3} - 15 minuti, {M4} - 20 minuti, {M6} - 30 minuti, {M8} - 30 minuti.- Alcuni lettori DVD non possono riprodurre le registrazioni memorizzate su supporti DVD+RW. È possibile risolvere questo problema utilizzando una funzione speciale:<ol style="list-style-type: none">1) Premere OPEN/CLOSE sul registratore DVD per aprire il vassoio del disco.2) Inserire il disco, ma non chiudere il vassoio.3) Tenere premuto il pulsante corrispondente al numero {2} sul telecomando fino a chiudere il vassoio. Il disco è stato modificato.4) Se ciò non accade, ripetere la procedura tenendo premuto il pulsante numero {3} sul telecomando.5) È possibile riportare il disco alla condizione originale tenendo premuto il pulsante numero {1}.<p>Avvertenza! Dopo aver eseguito la procedura descritta di seguito, potrebbe non essere possibile riprodurre il disco su altri lettori DVD. Pertanto, applicare questa funzione con particolare attenzione.</p>

Risoluzione dei problemi (continua)

Problema	Soluzione
Viene visualizzato il messaggio 'Disc contains unknown data' (Contenuto del disco sconosciuto).	<ul style="list-style-type: none">- Questo messaggio potrebbe essere visualizzato se il disco inserito non è stato precedentemente finalizzato. I supporti DVD+R non finalizzati sono molto sensibili a impronte digitali, polvere e residui di sporco, fattori che potrebbero essere causa di problemi durante la registrazione. Per poter utilizzare nuovamente il disco, attenersi alla procedura riportata di seguito:<ol style="list-style-type: none">1) Assicurarsi che la superficie del disco sia pulita.2) Premere OPEN/CLOSE sul registratore DVD per aprire il vassoio del disco.3) Inserire il disco, ma non chiudere il vassoio.4) Tenere premuto il pulsante corrispondente al numero {5} sul telecomando fino a chiudere il vassoio. Il registratore DVD avvierà la procedura di riparazione.5) Se l'operazione ha successo, viene visualizzata la schermata Picture Index (Elenco contenuti). <p>Attenersi a quanto riportato di seguito:</p> <ul style="list-style-type: none">- Errore durante la registrazione: il titolo potrebbe risultare mancante.- Errore durante la modifica del titolo/immagine di anteprima: potrebbe venire visualizzato il titolo/immagine di anteprima originale.- Errore durante la finalizzazione: il disco viene letto come non finalizzato.
Il fotogramma immagine presenta uno sfarfallio quando viene inserito un DVD+R.	<ul style="list-style-type: none">- È possibile finalizzare il disco utilizzando la funzione riportata di seguito:<ol style="list-style-type: none">1) Premere OPEN/CLOSE sul registratore DVD per aprire il vassoio del disco.2) Inserire il disco, ma non chiudere il vassoio.3) Tenere premuto il pulsante corrispondente al numero {4} sul telecomando fino a chiudere il vassoio. Sul display viene visualizzato il messaggio 'FINALISING' (Finalizzazione in corso).4) Se la finalizzazione viene conclusa con successo, viene visualizzata la schermata Picture Index (Elenco contenuti).
Durante la copia di dischi DVD o videocassette preregistrate, l'immagine è sfocata e la luminosità variabile.	<ul style="list-style-type: none">- Ciò si verifica se si cerca di copiare DVD o videocassette protette. Anche se l'immagine visualizzata sul televisore è perfetta, la registrazione su un supporto DVD+R(W) risulterà difettosa. Non esiste soluzione per questo tipo di interferenza.
Viene visualizzato il segnale 'NO SIGNAL' (NESSUN SEGNALE).	<ul style="list-style-type: none">- Verificare che il cavo sia inserito correttamente.- Se la registrazione viene realizzata da video registratore, modificare la funzione di tracking su questo dispositivo.- Il registratore DVD potrebbe non riconoscere il segnale di ingresso video se questo risulta insufficiente o non conforme ai principali standard.

Risoluzione dei problemi (continua)

Problema	Soluzione
Viene visualizzato il messaggio 'Recording of <XX> will start within 1 minute' (Registrazione di <XX> inizierà entro 1 minuto).	<ul style="list-style-type: none">– Selezionare { Switch now } (Commuta ora) per mettere il registratore DVD in modalità standby. Una registrazione programmata con il timer viene avviata soltanto se il registratore DVD è in modalità standby.– Selezionare { Suspend } (Sospendi) per sospendere la registrazione con timer.– Selezionare { Cancel recording } (Annulla registrazione) per annullare la registrazione con timer.
Viene visualizzato il messaggio 'Insert recordable disc' (Inserisci disco registrabile).	<ul style="list-style-type: none">– Non è stato inserito alcun disco oppure il disco inserito non può essere utilizzato per la registrazione. Inserire un disco sul quale sia possibile registrare. Sul disco, individuare la posizione in cui registrare. Premere il pulsante STOP. Spegnerne il registratore DVD premendo il pulsante STANDBY-ON.
Viene visualizzato il messaggio 'Maximum number of timers reached' (Numero massimo di programmazioni timer raggiunto).	<ul style="list-style-type: none">– Il disco ha raggiunto la capacità massima; non è possibile effettuare ulteriori registrazioni. Premere il pulsante TIMER, selezionare la registrazione programmata (blocco TIMER) che si desidera verificare o cancellare utilizzando il pulsante ▲ ▼.
Viene visualizzato il messaggio 'Collision' (Sovrapposizione).	<ul style="list-style-type: none">– La registrazione programmata si sovrappone a un'altra registrazione.– Se questo avvertimento viene ignorato, la registrazione programmata con orario d'inizio precedente viene avviata per prima. Pertanto, la seconda registrazione risulterà priva dell'inizio.– Modificare le informazioni relative a una delle due registrazioni.– Eliminare una delle due registrazioni.

Messaggi e simboli del display (continua)

- **CREATE MENU**
Una volta completata la prima registrazione su un disco nuovo, viene creata la struttura del menu.
- **IS THE TV ON?**
Al momento il registratore DVD è nella modalità di installazione iniziale. Accendere il televisore e vedere la sezione 'Installazione iniziale', nel capitolo 'Installazione del registratore DVD'.
- **MAX TITLE**
È stato raggiunto il numero massimo di titoli per il disco. Ogni disco può contenere un massimo di 48 titoli.
- **MAX CHAP**
È stato raggiunto il numero massimo di capitoli per il titolo o per il disco. Il numero massimo di capitoli è 99 per un titolo, 124 per un disco.
- **MENU**
La visualizzazione del menu sullo schermo è attiva.
- **MENU UPDATE**
Una volta completata una registrazione, viene aggiornato l'elenco dei contenuti.
- **NO DISC**
Non è stato inserito alcun disco. Se il disco è stato inserito, è possibile che non questo non sia leggibile.
- **NO SIGNAL**
Segnale assente o di scarsa intensità.
- **NTSC DISC**
È stato inserito un disco con registrazioni NTSC ed è stato effettuato un tentativo di registrare un segnale PAL. Inserire un nuovo disco o utilizzare un disco contenente registrazioni PAL.
- **OPENING**
Apertura del cassetto del disco.
- **PAL DISC**
È stato inserito un disco con registrazioni PAL ed è stato effettuato un tentativo di registrare un segnale NTSC. Inserire un nuovo disco o utilizzare un disco contenente registrazioni NTSC.
- **PHILIPS**
Il registratore DVD è stato acceso.
- **PHOTO MMM/NNN**
Numero della foto attuale (per la modalità foto). MMM rappresenta l'ordine della foto attuale, NNN rappresenta il numero totale di foto nell'album. Se il numero è superiore a 999, viene visualizzato '999'.
- **POST FORMAT**
Preparazione del disco dopo la creazione della struttura del menu.
- **PROTECTED**
Il disco è protetto da copia e non è possibile registrarlo.
- **READING**
Riconoscimento del disco da parte del registratore DVD.
- **RECORDING**
È in corso una registrazione.
- **SAFE RECORD**
La nuova registrazione verrà aggiunta al termine di tutte le registrazioni esistenti.
- **SETUP**
Dopo la ricerca automatica dei canali, viene visualizzato sullo schermo il menu per l'impostazione dell'orario e della data.
- **STANDBY**
Il registratore DVD è stato spento.
- **TRAY OPEN**
Il cassetto del disco è aperto.
- **VCD**
È stato caricato un VCD nel registratore DVD.
- **WAIT**
Attendere finché il messaggio non è più visualizzato. Il registratore DVD è occupato nell'elaborazione di un'altra operazione.
- **WAIT 01**
Durante la ricerca automatica dei canali, viene effettuato il conteggio dei canali TV rilevati.

Specifiche

Dischi

Registrazione: DVD+RW/+R
Riproduzione: DVD video, CD video,
Super VCD, CD audio, CD MP3, Picture CD,
CD-R/RW, DVD-R, DVD-RW

Modalità di registrazione

Tempo di registrazione / Qualità immagini

- M1: 60 minuti / Alta qualità
- M2: 120 minuti / Qualità DVD
- M2x: 150 minuti / Qualità DVD
- M3: 180 minuti / Qualità S-VHS
- M4: 240 minuti / Qualità VHS
- M6: 360 minuti / Qualità VHS
- M8: 480 minuti / Qualità VHS

Sistemi TV

Riproduzione: PAL/NTSC
Registrazione: PAL/NTSC
Sintonizzatore interno: PAL/SECAM

Prestazioni video

Convertitore AD 10 bit, 54 MHz
Convertitore DA 10 bit, 54 MHz

Audio

Registrazione Dolby Digital
doppio channel
Riproduzione Dolby Digital, DTS,
MPEG2 multicanale,
MPEG1 layer 3 (MP3), PCM

Prestazioni audio

Convertitore DA 24 bit, 100 kHz
Convertitore AD 24 bit, 96 kHz
Segnale / Suono (1kHz) 105 dB
Gamma dinamica (1kHz) 90 dB
Cross-talk (1kHz) 105 dB
Disturbo / Suono (1kHz) 90 dB

Collegamenti posteriori

- Scart 1 (cvbs, uscita S-video/rgb)
- Scart 2 (cvbs, ingresso S-video/rgb, decoder)
- Uscita S-video
- Uscita video (cvbs)
- Uscita audio sinistra e destra
- Uscita audio digitale (coassiale)
- Ingresso antenna RF
- Uscita TV RF
- Principali

Collegamenti anteriori

- Ingresso i.LINK DV (IEEE 1394 4-pin)
(solo per DVDR615 e DVDR616)
- Ingresso S-video
- Ingresso video
- Ingresso audio sinistro e destro

Registrazione tramite timer

- Programmazione tramite timer per un mese, 6 eventi
- Registrazione ripetuta giornaliera o settimanale
- Programmazione ShowView o Video Plus+
- Controllo di registrazione VPS/PDC

Interazione

- Controllo fotocamera i.LINK DV
(solo per DVDR615 e DVDR616)
- FollowTV
- Direct Record

Funzioni di modifica video

- Inserimento automatico o manuale di un contrassegno di capitolo
- Aggiunta
- Divisione

Digital Photo Manager

- Creazione di album
- Zoom, rotazione, ribaltamento

Alimentazione

- 220-230V, ~50 Hz
- Consumo di energia 27W (in uso)
- Consumo di energia 3W (in modalità Eco standby)

Cabinet

Dimensioni (l x a x p) : 435 x 71 x 298 mm
Peso netto: 3,5 kg

Analogico: suono non convertito in valori numerici. Il suono analogico può subire delle variazioni mentre il suono digitale possiede valori numerici specifici. Questi jack inviano l'audio attraverso due canali, uno di sinistra e uno di destra.

Formato TV: la proporzione fra le dimensioni in verticale e in orizzontale di un'immagine visualizzata. La proporzione tra dimensione orizzontale e verticale per i televisori tradizionali è 04:03 mentre quella per i televisori con maxi-schermo è 16:09.

Jack USCITA AUDIO: jack rossi e bianchi posti sul retro del sistema che inviano l'audio a un altro sistema (TV, stereo e così via).

Capitolo: sezioni di un pezzo musicale o d'immagini nel DVD più piccole rispetto ai titoli. Un titolo è composto da più capitoli. A ogni capitolo è assegnato un numero che consente di individuare il titolo desiderato.

Digitale: suono convertito in valori numerici. Il suono digitale è disponibile quando si utilizzano i jack OTTICI o COASSIALI dell'USCITA AUDIO DIGITALE. Questi jack inviano il suono attraverso molteplici canali anziché due soli canali come per l'analogico.

Menu del disco: un display predisposto per consentire la selezione di immagini, suoni, sottotitoli, le multiangolazioni e così via, registrate su un DVD.

Dolby Digital: un sistema di suono in modalità surround sviluppato dai laboratori Dolby contenente fino a sei canali audio digitali (anteriore sinistro e destro, surround sinistro e destro, centrale e subwoofer).

DTS: Digital Theatre Systems. Questo è un sistema di suono in modalità surround, ma si differenzia dal Dolby Digital. I formati sono stati sviluppati da aziende diverse.

Schermata Index Picture: una schermata contenente informazioni generali su DVD+RW o DVD+R. Ogni Index Picture rappresenta una registrazione.

JPEG: un formato immagine fotografica digitale molto comune. Un sistema di compressione dei dati di un'immagine fotografica proposto dal Joint Photographic Expert Group, che determina un lieve abbassamento della qualità dell'immagine in cambio dell'altissimo livello di compressione.

MP3: un formato file con un sistema di compressione dei dati audio. MP3 è l'abbreviazione di Motion Picture Experts Group 1 (o MPEG-1) Audio Layer 3. Utilizzando il formato MP3. Un CD-R o CD-RW è in grado di contenere quasi dieci volte i dati di un normale CD.

MPEG: Motion Picture Experts Group. Una raccolta di sistemi di compressione per audio e video digitali.

Multicanale: DVD formattati per contenere ogni brano musicale in un singolo campo sonoro. Il multichannel corrisponde a una struttura di brani musicali che dispongono di tre o più canali.

PBC: controllo della riproduzione (Playback Control). Corrisponde al segnale registrato su CD o SVCD video per il controllo della riproduzione. Utilizzando le schermate del menu registrate su un CD o un SVCD video che supporta il PBC, è possibile godere di riproduzioni e ricerche interattive.

PCM: modulazione del codice a impulso (Pulse Code Modulation). Sistema di codifica dell'audio digitale.

Codice regionale: sistema che consente di riprodurre i dischi solo nelle regioni designate. Questa unità consente di riprodurre solo i dischi che presentano codici regionali compatibili. È possibile conoscere il codice regionale dell'unità disponibile guardando l'etichetta del prodotto. Alcuni dischi sono compatibili con più regioni (o TUTTE le regioni).

S-Video: produce un'immagine chiara inviando segnali separati per la luminosità e il colore. È possibile utilizzare S-Video solo se il televisore dispone di una presa S-Video In.

Surround: sistema che consente di creare un'atmosfera realistica, grazie al suono tridimensionale ottenuto dalla disposizione di vari altoparlanti attorno all'ascoltatore.

Titolo: la sezione più lunga del film o della musica presente sul DVD. A ogni titolo è assegnato un numero che consente di individuare il titolo desiderato.

Presa VIDEO OUT: presa gialla sulla parte posteriore del dispositivo DVD che invia l'immagine video del DVD al televisore.

Meet Philips at the Internet
<http://www.philips.com>
<http://www.p4c.philips.com>



DVDR610
DVDR615
DVDR616



3139 246 14104

SgpJP-0441-00-2