

Panasonic

DVD/CD-soitin / videonauhuri NV-VP30 / NV-VP25

Käyttöohjeet



CVC super

SHOWVIEW

SUPER DRIVE



Ole hyvä ja lue tämä käyttöohje kokonaan läpi ennen laitteen liittämistä, käyttöön ottamista tai säätöjen tekemistä.

Asennus	2	SETUP-valikko	
Turvallisuus	3	Disc	37
Etuosa	4	Ratings	38
Kaukosäädin	5-7	Video	39
Liitännät	8	Audio	40
DVD-liitännät	9	Display / Others	41
VCR AUTO SETUP	10	DVD:n erikoisuuksia	42
Nauhoitus	11	Kaukosäädinkoodit	43
Ohjelmoitu nauhoitus	12-13	Paristot	43
INTELLIGENT TIMER	14	Ennen asiakaspalvelun puoleen	
ShowView	15	kääntymistä	44-46
Ulkoisen nauhoitusohjaus	16	Tekniset tiedot	47
Ulkoiset laitteet		Asiasanasto	viimeinen sivu
Dekooderin liittäminen	17	Maakoodit	viimeinen sivu
Liittäminen AV3-liittimeen	17		
Manuaaliset säädöt	18-20		
Asetukset-valikko	21		
Kello	22		
Valikkokieli	22		
NICAM äänijärjestelmä	22		
Yleiset toiminnot	23-24		
DVD QUICK SETUP	25		
Yleistä toistosta	26-28		
Synkronoitu nauhoitus	29		
MUSIC with PICTURE	29		
Ohjelman toistaminen	30		
JPEG	31		
MP3 / WMA MENU	32		
DVD-RAM-valikko	32		
HighMAT	33		
Kuvaruutunäytöt	34-36		

kiitämme luottamuksesta, jota olet osoittanut valitsemalla tämän korkealaatuisen laitteen. Panasonic on yksi johtavista viihde-elektronikka-alan yrityksistä. Olemme varmoja, että olet joka suhteessa tyytyväinen tähän laitteeseen.

Matsushita Electric Industrial Co., Ltd.

<http://www.panasonic.co.jp/global/>

Asennus

Jännite: Huomioi seuraavat seikat kytkiessäsi laitetta verkkovirtaan. Laitteen ylikuumentuminen voi aiheuttaa tulipalon. Älä käytä tasavirtalähdettä. Tarkasta virtalähde aina ennen kuin asennat laitteen esim. veneeseen tai muuhun tasavirtalähdettä käyttävään kohteeseen.

Sähköjohto: Varmista, että sähköjohto on kytketty oikein. Käytä vain ehjää johtoa. Virheelliset kytkennät ja vaurioituneet johdot voivat aiheuttaa tulipalon tai sähköiskun.

Varoitus: Älä koskaan yritä korjata laitetta itse. Jos laitteesta ei tule ääntä tai sen merkkivalot eivät pala tai jos laitteesta tulee savua tai siihen tulee jokin muu vika, jota ei käsitellä tässä oppaassa, irroita laite välittömästi virtalähteestä ja käännä laitteen myyjän tai valtuutetun huoltoliikkeen puoleen.

Laitteen mukana seuraavat tarvikkeet	
Kaukosäädin EUR7615KS0	
Verkkojohto RJA0043-1C	
RF-koaksiaalikaapeli	
Paristot AA, UM3 tai R6	
Käyttöohjeet	
Takuutodistus	

 Tämä laite on EU:n vaatimusten mukainen sähkömagneettisten ominaisuuksien ja tuotteen turvallisuuden osalta.

 Tämä laite on suojausluokka 2:n vaatimusten mukainen.

 Tämä tuote on VDE:n

Turvallisuus

Tuotteen sisällä

CAUTION	- LASER RADIATION WHEN OPEN. DO NOT STARE INTO BEAM. FDA 21 CFR / Class II
CAUTION	- VISIBLE AND INVISIBLE LASER RADIATION WHEN OPEN. AVOID EXPOSURE TO BEAM. IEC60825-1 / Class 3b
ATTENTION	- RAYONNEMENT LASER VISIBLE ET INVISIBLE EN CAS D'OUVERTURE. EXPOSITION DANGEREUSE AU FAISCEAU.
ADVARSEL	- SYNLIG OG USYNLIG LASERSTRÅLING VED ÅBNING. UNNGÅ UDSÆTTELSE FOR STRÅLING.
VARO!	- AVATTAESSA OLET ALTIINNA NÄKYVÄÄ JA NÄKYMÄTÖN LASERSÄTEILYLLE. ÄLÄ KATSO SÄTEESEEN.
VARNING	- SYNLIG OCH OSYNLIG LASERSTRÅLNING NÄR DENNA DEL ÄR ÖPPNAD. BETRÄKTA EJ STRÅLEN.
ADVARSEL	- SYNLIG OG USYNLIG LASERSTRÅLING NÄR DEKSEL ÅPNES. UNNGÅ EKSPONERING FOR STRÅLEN.
VORSICHT	- SICHTBARE UND UNSICHTBARE LASERSTRAHLUNG, WENN ABDECKUNG GEÖFFNET. NICHT DEM STRAHL AUSSETZEN.
注意	- 打開時 有 可 見 及 不 可 見 激 光 射 線 照 射 。
注意	- ここを開くと可視及び不可視レーザー光が出ます。 ビームを見たり、触れたりしないで下さい。 ROLCA0141

**CLASS 1
LASER PRODUCT**

LUOKAN 1 LASERLAITE

Tuotteen takaseinässä,
katso sivua 8.

VAROITUS:

TULIPALO-, SÄHKÖISKUVAARAN TAI TUOTETTA KOHTAAVAN MUUN VAHINGON VÄHENTÄMISEKSI EI LAITETTA SAA ALTISTAA SATEELLE, KOSTEUELLE, VESIPISAROILLE TAI ROISKEELLE, EIKÄ NESTETTÄ SISÄLTÄVIÄ ESINEITÄ, KUTEN ESIMERKIKSI MALJAKOITA, SAA ASETTAA LAITTEEN PÄÄLLE.

VAROITUS!

- **ÄLÄ ASENNATA TAI LAITA TÄTÄ LAITETTA KABINETTITYYPPISEEN KIRJAKAAPPIIN TAI MUUHUN SULJETTUUN TILAAN, JOTTA TUULETUS ONNISTUISI. VARMISTA, ETTÄ VERHO TAI MIKÄÄN MUU MATERIAALI EI HUONONNA TUULETUSTA, JOTTA VÄLTETTÄISIIN YLIKUUMENEMISESTA JOHTUVA SÄHKÖISKU- TAI TULIPALOVAARA.**
- **ÄLÄ PEITÄ LAITTEEN TUULETUSAUKKOJA SANOMALEHDellä, PÖYTÄLIINALLA, VERHOLLA TAI MUULLA VASTAAVALLA ESINEELLÄ.**
- **ÄLÄ ASETA PALAVAA KYNTTILÄÄ TAI MUUTA AVOTULEN LÄHDETTÄ LAITTEEN PÄÄLLE.**
- **HÄVITÄ PARISTOT LUONTOA VAHINGOITTAMATTOMALLA TAVALLA.**

TÄMÄ LAITE ON TARKOITETTU KÄYTETTÄVÄKSI LEUDOSSA ILMASTOSSA.

VAROITUS!

LAITTEEN KÄYTTÄMINEN MUULLA KUIN TÄSSÄ KÄYTTÖOHJEESSA MAINITULLA TAVALLA SAATTA AALTISTAA KÄYTTÄJÄN TURVALLISUUSLUOKAN 1 YLITTÄVÄLLE NÄKYMÄTTÖMÄLLE LASERSÄTEILYLLE.

Laite voi sammua (esim matkapuhelimen aiheuttaman) korkeataajuushäiriön johdosta. Laite tulisi tämän vuoksi sijoittaa riittävän välimatkan päähän ko. häiriön lähteestä.

Etuosa



Laiteohjaus

	Valmiustila-/päälle-kytkin		Ohjelmoidut nauhoitukset (merkki).
	Kasetin pois ottaminen.		Videokasetin pyyhkiminen tyhjäksi.
	Levy pesän avaaminen ja sulkeminen.		Ohjelmitujen nauhoitusten kutsuminen.
	Ajastin nauhoitus -valikko tai käynnissä olevaa nauhoitusta koskeva infonäyttö tuodaan näkyviin.		Musiikkilevyn ja videokuvan toistaminen.





Eräät etuosan toimintonäppäimet selitetään kaukosäätimen yhteydessä.











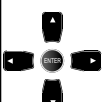

Näyttö

	Aktiivinen kuvasignaali. Symboli ilmestyy video- tai DVD-näyttöön. Kuvasignaalin vaihtokytkentä suoritetaan VCR/DVD OUTPUT -näppäimellä. Käyttämällä vaihtokytkentänäppäintä VCR/TV/DVD ja toimintonäppäintä (esim. PLAY) yhdessä VCR- tai DVD-lähtökuvaa voidaan kytkeä toiseksi myös suoraan.		Toisto
	Laitteessa on videokasetti.		Pysäytyskuvatoisto
	Laitteessa on levy.		Hidastustoisto
			Kuvahaku taaksepäin/eteenpäin
			VCR: pikakelaus

Kaukosäädin





Myös joitakin televisioita voidaan ohjata VCR/DVD -kaukosäätimellä (sivu43).











TV - ohjaus	
	Television päälle ja pois kytkemiseen.
	Television AV-tulon valitsemiseen.
	Kuvaruutuformaatin kytkemiseen toiseksi (esim. laajakuvaksi)
	Kanavamuistipaikan valitsemiseen televisiosta.
	Television äänenvoimakkuuden säätämiseen.

Yleinen ohjaus	
	Valmiustila-/päälle-kytkin  Tällä kytkimellä laite kytketään sähköisestä valmiustilasta päälle. Laite kuluttaa myös valmiustilassa ollessaan vähäisen määrän sähköä.
	Suuntanäppäimet valikko-ohjaukseen. ENTER: Toiminnon valitseminen tai tallentaminen.
	Valikosta poistuminen.
	OFF TIMER: Kytkee laitteen nauhoituksen ja toiston aikana tai stop-tilassa valitun ajan kuluttua valmiustilaan.
	Kaukosäätimen vaihtokytkin Valitsee VCR-, DVD- ja TV-toiminnot
	AV-tulon vaihtokytkin Valitsee A1, A2, A3 (etu) tai dc (DVD) painamalla näppäintä toistuvasti.
	Kasetin / levyn pois ottaminen Paina STOP ■ -näppäintä yli 3 sekuntia.
	Tyhjennysnäppäin
	Lähdön vaihtokytkentänäppäin Valitsee VCR:n ja DVD:n, (AV1, VCR/DVD OUT)
	Numeronäppäin-suorasyyttö (esitystapa = esimerkki: 18= )









Kaukosäädin

VCR - toisto-ohjaus	
	<ul style="list-style-type: none"> Paina PLAY ▶ -näppäintä toiston käynnistämiseksi.
	<ul style="list-style-type: none"> STOP ■ lopettaa nauhoituksen, toiston tai kelauksen.
	<p>Pysäytyskuvatoisto: Paina näppäintä toiston aikana. Lopeta painamalla uudelleen tai painamalla PLAY ▶ -näppäintä.</p> <p>Hidastustoisto: Paina toiston aikana yli 2 sekunnin ajan. Lopeta PLAY ▶ -näppäimellä.</p>
	<p>Pikakelaus/kuvahaku eteenpäin ja taaksepäin</p> <ul style="list-style-type: none"> Nopea kelaus eteenpäin tai taaksepäin stop-tilassa. Käynnistä kuvahaku toiston aikana. Näppäimen painaminen kahdesti (JET SEARCH) suurentaa hakunopeutta. Lopeta kuvahaku PLAY ▶ -näppäimellä. Kuvahaku kestää näppäimen painamisen ajan.
	Nauhoituksen aloituskohdan etsiminen.









VCR - nauhoitusohjaus	
	Videonauhoitus (sivu 11)
	ShowView -valikko (sivu 15)
	Ajastin nauhoitus -valikko (sivu 12)
	Nauhurin kytkeminen nauhoitusvalmiuteen (sivu 12)
	Samalla kanavamuistipaikalla ja samaan aikaan lähetettävien lähetyksen ohjelmoiminen (sivu 14).
	Nauhanopeuden asettaminen (sivu 11)
	Nauhoituksen aloittamisen ja lopettamisen ohjaaminen erityisen signaalin avulla (sivu 13)
	Nauhuri asetetaan nauhoitusvalmiuteen ulkoisessa nauhoitusohjauksessa (sivu 16)
	Ohjelmoitujen nauhoitusten esiin hakeminen (sivu 13)
	Näkyviin ilmestyy Ajastin nauhoitus -valikko tai käynnissä olevaa nauhoitusta koskeva infonäyttö

VCR - yleinen ohjaus















	Kellonaika, nauhalaskuri tai jäljellä oleva nauha-aika näytetään painettaessa näppäintä toistuvasti.
	Siirtyminen televisiovastaanotosta videotostokanavalle.
	Kanavanvalintanäppäin / kuvahäiriöiden poistaminen VCR -käytössä.
	Päävalikon kutsuminen.

	<p>CANCEL: Syötön poistaminen.</p> <p>RESET : Laskurin palauttaminen 0:00.00:ksi.</p>
	<p>Äänentoistotilan valitseminen näppäimen toistuvan painamisen avulla:</p> <p>Stereo-toisto: Näyttö L R</p> <p>Vasen kanava: Näyttö L -</p> <p>Oikea kanava: Näyttö - R</p> <p>Monotoisto: Näyttö - -</p>

DVD - toisto-ohjaus

	<ul style="list-style-type: none"> Käynnistä toisto painamalla PLAY ►-näppäintä. 		Pysäytyskuvatoisto
	Lopeta toisto painamalla 2x STOP ■ -näppäintä.		<ul style="list-style-type: none"> Hidastustoisto eteenpäin tai taaksepäin taukotilassa (pause). Kun kyseistä näppäintä painetaan, hidastustoiston nopeus kasvaa 5-pykäläisesti. Kuvahakutoiminto toiston aikana. Kun kyseistä näppäintä painetaan, kuvahakutoiminnon nopeus kasvaa 5-pykäläisesti. Jatka normaalia toistoa painamalla PLAY ►-näppäintä. * VCD-levyllä hidastustoisto taaksepäin ei ole mahdollista.
	<p>Jatkotoiminto Tämän toiminnon avulla levyn toistaminen keskeytetään.</p> <ul style="list-style-type: none"> Kun toiston aikana painetaan STOP ■-näppäintä, kyseinen kohta tallennetaan muistiin. Kun PLAY ►-näppäintä painetaan “▷”:n vilkuessa näytössä, toistoa jatketaan keskeytyskohdasta. <p>Jatkotoiminnon poistaminen</p> <ul style="list-style-type: none"> Avaa levykesä näppäimellä , kytke laite näppäimellä  standby-tilaan tai paina STOP ■-näppäintä kunnes “▷” sammuu näytöstä. <p>* Jatkotoiminto on käytettävissä vain, kun toiston aikana näytetään levyn nykyistä toistoaikaa.</p>		Toiston jatkaminen keskeytyksen jälkeen (sivu 26)
			Lukujen, nimikkeiden tai kuvien yli hyppääminen toiston aikana tai taukotilassa (pause).

DVD - ohjaus

	Suurennustoiminto toiston aikana (sivu 28)		Kohtauksen toistaminen uudelleen toiston aikana. Painettaessa nimikkeestä tai ohjelmasta toistetaan joitakin sekunteja; JPEG-levyjen yhteydessä voitte hypätä joitakin kuvia taaksepäin.
	PLAY MODE: Satunnaistoisto/ohjelmoitu toisto (sivu 27)		Parantaa kuvasäätöjen kontrastia (sivu 36)
	Ääniraidan vaihtaminen (sivu 37)		Nimikeryhmien kuvaruutunäyttö (sivu 34)
	Kuvaruutunäyttöjen kutsuminen esiin (sivu 34)		Kutsuu SETUP-valikon (DVD-soittimen perussäätö) esiin (sivu 25)
	DVD-levyn päävalikoiden kutsuminen esiin (sivu 42)		Toistotoiminto (sivu 28)
	Levyn valikkonäytön kutsuminen esiin.		Eri kamerakulmien valinta / sivunvaihto valikossa
	Valikoiden häivyttäminen.		
	Tekstityskielen valitseminen (sivu 37)		

Kuvatut DVD-toiminnot ovat tiettyjä levyformaatteja käytettäessä mahdollisia vain rajallisesti.

Liitännät

Liitäntä television tai vahvistinlaitteeseen (kotiteatteri), jossa on tai ei ole scart-tuloa

- Lue televisiovastaanottimesi tai vahvistimesi käyttöohje.
- Luo liitokset värejä ja merkintöjä vastaavasti kuvassa näkyvällä tavalla.
- Kun olet liittänyt laitteen, työnnä verkkojohto seinään.

Liitä laite VCR/DVD audio/video -lähdön tai AV1-scارت-liittimen avulla.

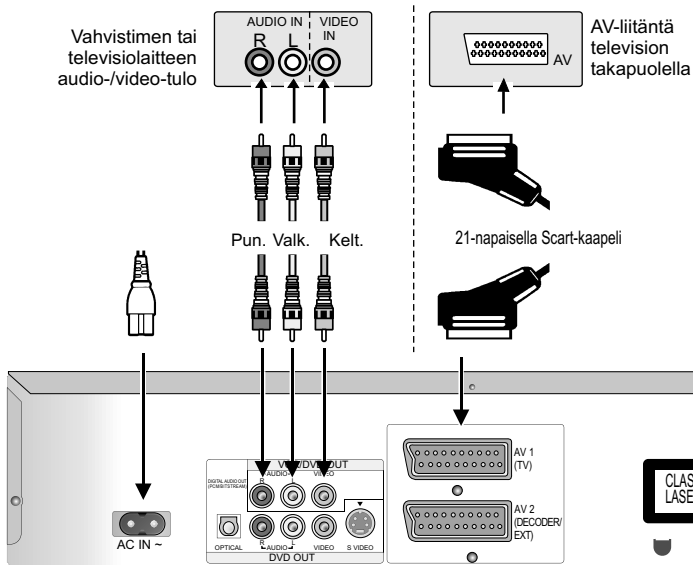

Liitä laite RF-antenniliittimen avulla.

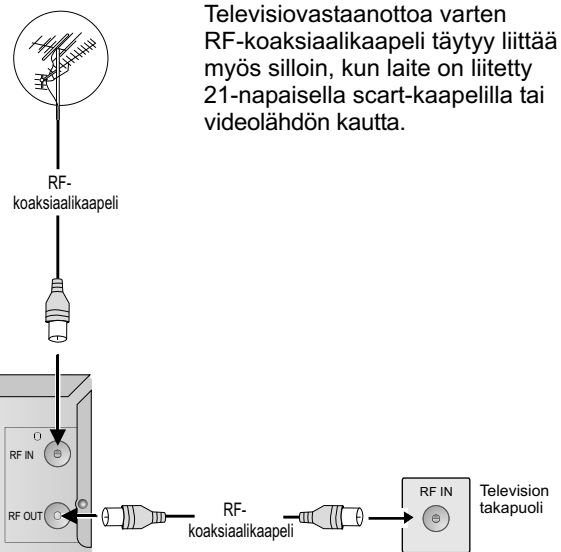

Kaikkia näytettyjä liitäntöjä koskeva ohje

Liittääkää laite suoraan televisioon. Jos laite liitetään videonauhurin kautta, kopiosuojattu DVD-levyjä toistettaessa kuvaruudulla näkyy häiriöinen kuva. Kun laite liitetään Dolby Pro Logic-vahvistimeen, Advanced Surround-toiminto tulee kytkeä pois häiriöttömän äänenlaadun saavuttamiseksi (sivu 36).

DVD-liitännät

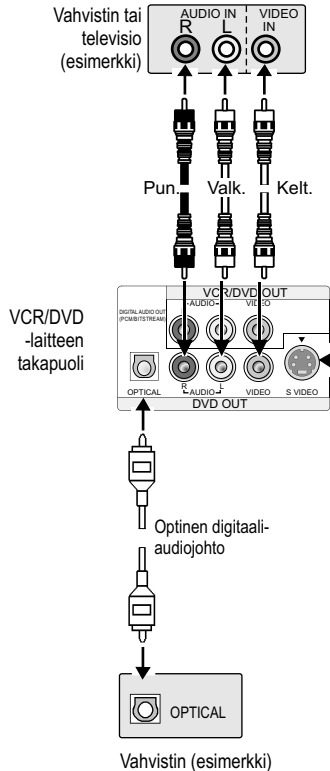

Työnnä pistoke tämä puoli ylöspäin liittimeen niin pitkälle kuin se menee.

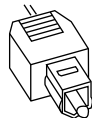

Suora DVD audio-/videolähtö

Voit yhdistää DVD-liittimet VCR/DVD-liittimistä riippumatta vastaavaan ulkoiseen laitteeseen.

DVD-soitin toistaa DVD OUT-liittimen kautta levyä samaan aikaan, kun videonauhuri nauhoittaa tai toistaa toista lähetystä.

- Yhdistä analoginen audiolähtö (L/valk. ja R/pun.) esim. "Dolby Pro Logic-vahvistimeen".
- Yhdistettäessä laite "Dolby Pro Logic-vahvistimeen" Advanced Surround-toiminto tulee kytkeä pois häiriöttömän äänenlaadun saavuttamiseksi (sivu 36).

S-VIDEO-lähtö

Luotaessa liitos S-VIDEO-liittimen kautta saavutetaan parempi kuvanlaatu kuin luotaessa liitos VIDEO OUT-liittimen kautta (vain DVD OUT)

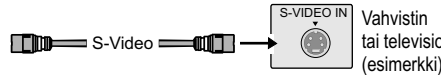

Digitaaliset liitännät (OPTICAL)

Liitä laite digitaalivahvistimeen tai digitaaliseen audiolaitteeseen ihanteellisen surround sound -äänen saavuttamiseksi.

Yhdistä digitaalinen audiolähtö (OPTICAL) esim. ulkoiseen "Monikanava Dolby Digital-vahvistimeen" ohjelmien toistamiseksi 5.1-kanavaisella surround sound -äänellä.

Ulkoisella digitaalisella tallennuslaitteella tehtävien tallennusten edellytykset:

- Alkuperäislevyllä ei ole kopiosuojausta.
- Tallennuslaitteen tulisi voida käsitellä signaaleja, joiden näytteenottotaajuus on 48 kHz/16 bittiä.
- Tallennus MP3/WMA-muodoista ei ole mahdollista.

Muuta asetuksia SETUP -valikon kohdassa **Audio** (katso sivu 40) seuraavalla tavalla:

- PCM Down Conversion : Yes
- Dolby Digital : PCM
- DTS Digital Surround : PCM
- MPEG : PCM

Kytke Advanced Surround -toiminto pois päältä (katso sivu 36).

VCR AUTO SETUP



VCR AUTO SETUP -säädon jälkeen tulee suorittaa myös DVD-soittimen QUICK SETUP -säädot (sivu 25).

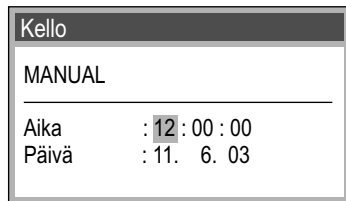

VCR AUTO SETUP ja liitäntä 21-napaisella Scart-kaapelilla



- Kytke televisio päälle.
- Kytke **VCR/TV/DVD**-kytkin asentoon VCR.
- Kytke VCR/DVD päälle **Valmiustila-/päälle-kytkimellä**. Näkyviin ilmestyy Country-valikko.
- Valitse vastaava maa nuolinäppäimillä ◀▶.
- Vahvasta valinta **ENTER**-näppäimellä.



Kaikki vastaanotettavissa olevat televisiolähettimet kattava haku alkaa. (Kesto n. 5 min.).
* Jos Country-valikko ei ilmesty näkyviin päälle kytkemisen jälkeen, voit käynnistää automaattiset säädöt manuaalisesti (sivu 20).

VCR AUTO SETUP ja liitäntä RF-koaksiaalikaapelilla

Jos haluat liittää television laitteeseen vain RF-koaksiaalikaapelilla, Sinun täytyy sovittaa videolähtökanava television tulokanavaa vastaavasti.

- Kytke televisio päälle.
- Kytke **VCR/TV/DVD**-kytkin asentoon VCR.
- Kytke VCR/DVD päälle **Valmiustila-/päälle-kytkimellä**.
- Paina **MENU**-näppäintä n. 7 sekuntia. Esiasetettu kanava ilmestyy laitteen näyttöön.
- Viritä televisiota, kunnes testikuva ilmestyy näkyviin. Kuvahäiriöiden ilmetessä valitse televisiosta ja VCR/DVD-laitteesta toinen kanava .
- Kanavan muuttamiseksi (esim. kanava 39) paina näppäintä **CH**.
- Viritä televisiota, kunnes testikuva ilmestyy näkyviin.
- Vahvasta **ENTER**-näppäimellä.



Jos Kello-valikko ilmestyy näkyviin

Päivämäärä ja kellonaika välitetään normaalitapauksessa vastaavan televisiolähtimen kautta. Jos näin ei ole, päivämäärä ja kellonaika täytyy asettaa manuaalisesti.

- Syötä Aika ja Päivä näppäimillä ▲▼ ◀▶ tai näppäimillä ① ② ③...⑩, tallenna ne sitten **ENTER**-näppäimellä.
- * Väärin säädetty päivämäärä tai kellonaika vaikuttaa ohjelmoituihin televisio-ohjelmanauhoituksiin (huomaa kesä- ja talviaika).

Nauhoitus

AV - kanavat



A1: Scart tulo AV1

A2: Scart tulo AV2

A3: etutulo AV3

dc: DVD (levy sisäinen)



REC



DISPLAY



SP/LP/EP



Aseta televisio videokanavalle ja aseta videonauhuriin kasetti, jonka nauhoitussuojauskielekettä ei ole katkaistu.

- Valitse kanava nauhoitusta varten.
- Jos nauhoitus tapahtuu 21-napaisella Scart-kaapelilla, valitse AV-kanava.
- Paina **REC**-näppäintä nauhoituksen aloittamiseksi.
- Lopeta nauhoitus **STOP** ■ -näppäimellä.
- Nauhoituksen keskeyttäminen : **||▶**
- Nauhoituksen jatkaminen : **||▶**

Jäljellä olevan nauha-ajan näyttö

VCR-näyttöön ilmestyvät: kellonaika - laskuri - jäljellä oleva nauha-aika.

- Paina **DISPLAY**-näppäintä kunnes näkyviin ilmestyy 'REMAIN'.



- Valitse nauhanopeus ennen nauhoitusta **SP/LP/EP**-näppäimellä.

SP : normaali nauhoitusaika - optimaalinen kuvanlaatu

LP : kaksinkertainen nauhoitusaika - yksinkertainen kuvanlaatu

EP : kolminkertainen nauhoitusaika - heikennetty kuvanlaatu

- * LP- tai EP-nauhoituksia toistettaessa eräiden kasettien (esim. tyyppi E-300) yhteydessä ilmenee kuvahäiriöitä. Nämä eivät ole toimintahäiriöitä.

Ohjelmoitu nauhoitus



Ajastin nauhoitus 1 / 3					
Pos	Päivä	Alku	Loppu	VPS	PDC
1	ARD	31/12	10:30	11:30	SP ON
1	ARD	31/12	11:30	12:30	SP ON
2	ZDF	31/12	12:30	13:30	SP ON
4	RTL	31/12	13:30	14:30	SP ON
6	VOX	31/12	14:30	15:30	SP ON
--	----	--/--	--:--	--:--	SP ---

◀: valitse **ENTER** : talleta
C**ANCEL** : poista **EXIT** : poistu



Nauhoitusohjelmointi mahdollistaa sen, että voit syöttää lähetysten nauhoitusajan jopa 1 kuukautta ennen lähetyssajankohtaa. Kuvaruutuvalikon avulla voit ohjelmoida korkeintaan 16 nauhoitusta.

- Paina **PROG/CHECK**-näppäintä ja valitse näppäimillä ▲▼ vapaa muistipaikka.
- Vahvista **ENTER**-näppäimellä.
- Valitse lähetin näppäimillä ▲▼, aseta sen jälkeen näppäimellä ► päivämäärä, viikko tai viikonpäivä ▲▼
- Syötä sen jälkeen aloitus- ja lopetus aika näppäimillä ▲▼, ►
Jos näppäimet pidetään painettuna, aika muuttuu 30 minuutin askelin.
- Valitse nauhanopeus: **A** (automaattinen), **SP**, **LP**, **EP** näppäimillä ▲▼, ►
VPS /PDC-säätöä voidaan muuttaa näppäimillä ▲▼ tai **VPS/PDC**-näppäimellä.
- Tallenna ohjelmointi **ENTER**-näppäimellä.
- Toista nämä ohjelmointiaskeleet lisänauhoituksia varten.
- Kytke videonauhuri nauhoitusvalmiuteen **TIMER**-näppäimellä.
Varmista, että **VCR** -näyttöön ilmestyy ☺.



* Älä unohda tarkistaa jäljellä olevaa nauha-aikaa. Nauhoituksen kesto ei saa ylittää videokasetilla jäljellä olevaa aikaa.

Nauhoitusvalmiuden keskeyttäminen

- Paina **TIMER**-näppäintä, **VCR**-näytön ☺ sammuu.
Nyt voit toistaa kasetin tai suorittaa manuaalisen nauhoituksen.
Paina sen jälkeen uudelleen **TIMER**-näppäintä ohjelmoidun nauhoitusvalmiuden kytkemiseksi uudelleen päälle.



Ohjelmoitujen nauhoitusten näyttäminen (vain laitteessa)

Näppäimen toistuva painaminen hakee ohjelmoidut nauhoitukset näkyviin **VCR**-näyttöön.

Ohjelmoitu nauhoitus



Automaattinen SP/LP-vaihtokytkentä

A: Jos jäljellä oleva nauhamäärä ei ole ohjelmoidun nauhoituksen alkaessa riittävä, toiminto SP/LP kytkee laitteen LP-nauhanopeudelle. Tällä varmistetaan, että koko lähetyksen nauhoittuu. Jos jäljellä oleva nauha-aika ei riitä LP-tilassakaan, lähetystä ei voida nauhoittaa loppuun asti.

* Automaattinen kytkentä EP-tilaan ei ole mahdollista.

VPS/PDC



VPS/PDC-toiminto

Jos ohjelman alku tai loppu siirtyy, tämä toiminto tahdistaa lähettimen VPS-signaalin avulla nauhoituksen aloituksen ja lopetuksen lähetyksen todellista alkua ja loppua vastaavasti.

ON : Lähetin lähettää VPS/PDC-signaaleja. Ohjelmoidun ajan täytyy vastata ohjelmalehdissä ilmoitettua aikaa. Jos erityinen VPS-aika ilmoitetaan, sitä tulee käyttää.

- - - : Lähetin ei lähetä VPS/PDC-signaaleja. Valitkaa alku- ja loppuaika siten, että koko filmi nauhoittuu vaikka ohjelmat siirtyisivätkin.

PROG/CHECK



Ohjelmoidun nauhoituksen tarkistaminen

- Paina **PROG/CHECK**-näppäintä, Ajustin nauhoitus -valikko ilmestyy näkyviin.
- Paina uudelleen **PROG/CHECK**- tai **EXIT**-näppäintä poistuaksesi valikosta.

Ohjelmoidun nauhoituksen poistaminen tai muuttaminen

- Paina **PROG/CHECK**-näppäintä, Ajustin nauhoitus -valikko ilmestyy näkyviin.
- Valitse muutettava ohjelmointi näppäimillä ▲▼. Vahvista **ENTER**-näppäimellä.
- Muuta ohjelmointitietoja näppäimillä ◀▶ ja vahvista **ENTER**-näppäimellä.
- Paina **CANCEL/RESET**-näppäintä ohjelmoinnin poistamiseksi.

PROG PLAY



Ohjelmoidun nauhoituksen hakeminen esiin

Laite kelaa nauhan takaisin ohjelmoidun nauhoituksen alkuun ja aloittaa toiston.

* Ohjelmoidut nauhoitukset voidaan hakea esiin myös suoraan laitteella.

INTELLIGENT TIMER

INTELLIGENT TIMER		25/10/03		VPS PDC	
Pos	Päivä	Alku	Loppu		
1	ARD	25/10	10:30 11:30	SP	ON
1	ARD	25/10	18:30 19:30	SP	EI
2	ZDF	25/10	12:30 13:30	A	ON

◆ I-TIMER : valitse TIMER : talleta
ENTER : muuta ◀ : auki ▶ : kiinni
CANCEL : poista EXIT : poistu

Ajastin nauhoitus		1 / 3		VPS PDC	
Pos	Päivä	Alku	Loppu		
1	ARD	26/10	10:30 11:30	SP	ON
1	ARD	26/10	18:30 19:30	SP	EI
---	---	---	---	---	---
---	---	---	---	---	---
---	---	---	---	---	---
---	---	---	---	---	---
---	---	---	---	---	---

◆ : valitse ENTER : talleta
CANCEL : poista EXIT : poistu



Samalla lähetyspaikalla samaan aikaan eri päivinä lähetettävien lähetysten nauhoitusohjelmoinnin yksinkertaistamiseksi. Kaikki tiedot voidaan sovittaa sen jälkeen, kun ne on otettu nauhoitusohjelmointi-valikkoon. 5 viimeksi ohjelmoitua nauhoitusta otetaan INTELLIGENT TIMER -valikkoon.

INTELLIGENT TIMER -toiminnon käytön mahdollistamiseksi laitteella on täytynyt tehdä vähintään yksi ohjelmoitu nauhoitus.

Tallennetun nauhoitusohjelmoinnin käyttöön ottaminen

- Paina **I-TIMER**-näppäintä.
- Valitse nauhoitus näppäimillä ▲▼ tai **I-TIMER**-näppäimellä.
- Paina **TIMER**-näppäintä laitteen kytkemiseksi nauhoitusvalmiuteen.

Ohjelmatietojen muuttaminen

- Paina **I-TIMER**-näppäintä.
- Valitse nauhoitus näppäimillä ▲▼ tai **I-TIMER**-näppäimellä.
- Vahvista **ENTER**-näppäimellä, kuvaruutu Ajastin nauhoitus ilmestyy näkyviin
- Muuta haluttuja tietoja näppäimillä ◀▶▲▼.
- Tallenna muutos **ENTER**-näppäimellä.
- Paina **TIMER**-näppäintä laitteen kytkemiseksi nauhoitusvalmiuteen.

I-Timer-ohjelmoinnin suojaaminen

Kun ajastinohjelmointiin on tallennettu 5 ohjelmointimerkintää, jokainen uusi ohjelmointimerkintä pyyhkii vanhimman ohjelmoinnin pois.

- Valitse merkintä näppäimillä ▲▼.
- Paina merkinnän suojaamiseksi ▶-näppäintä. Symboli □ ilmestyy näkyviin
- Paina suojauksen poistamiseksi ◀-näppäintä. Symboli □ sammuu.

ShowView

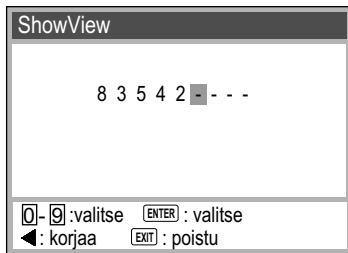

Ajastin nauhoitus							1 / 3
Pos	Päivä	Alku	Loppu				
1	ARD	31/12	10:30	11:30	SP	ON	
1	ARD	31/12	11:30	12:30	SP	ON	
2	ZDF	31/12	12:30	13:30	SP	EI	
...
...
...

: valitse : valitse
 : poista : poistu



Nauhoitusohjelmointi ShowView-toiminnon avulla

ShowView-koodi yksinkertaistaa ohjelmatietojen syöttämistä nauhoitettaessa TV- ja SAT-lähettimistä.

- Paina **ShowView**-näppäintä.
- Syötä ShowView-numero (korjaa syöttöä -näppäimellä)
- Ota syöttö käyttöön **ENTER**-näppäimellä.

Kuvaruutu Ajastin nauhoitus ilmestyy näkyviin.

Jos lähetintä ei tunnisteta automaattisesti, se täytyy syöttää näppäimillä . Videonauhuri tallentaa tämän tiedon eikä sitä tarvitse enää vastaisuudessa syöttää uudelleen.

Nauhoitusohjelmoinnin aktivoiminen

- Paina **TIMER**-näppäintä laitteen kytkemiseksi nauhoitusvalmiuteen. Symboli ilmestyy VCR-näyttöön.

Ohjelmointitietojen muuttaminen

- Paina ohjelmointitietojen muuttamiseksi **ENTER**-näppäintä.
- Valitse lähetin näppäimillä .
- Aseta päivämäärä, viikko tai viikonpäivä näppäimillä .
- Syötä aloitusaika: .
- Syötä lopetusaika: .
- Valitse nauhanopeus: **A** (automaattinen), **SP**, **LP**, **EP** näppäimillä . VPS /PDC-säätöä voidaan muuttaa näppäimillä tai **VPS/PDC**-näppäimellä.
- Paina **ENTER**-näppäintä muutosten tallentamiseksi.
- Paina **TIMER**-näppäintä laitteen kytkemiseksi nauhoitusvalmiuteen. Symboli ilmestyy VCR-näyttöön.

* ShowView on Gemstar Development Corporationin rekisteröity tavaramerkki. ShowView järjestelmä on valmistettu Gemstar Development Corporationin lisenssillä.

Ulkoinen nauhoitusohjaus

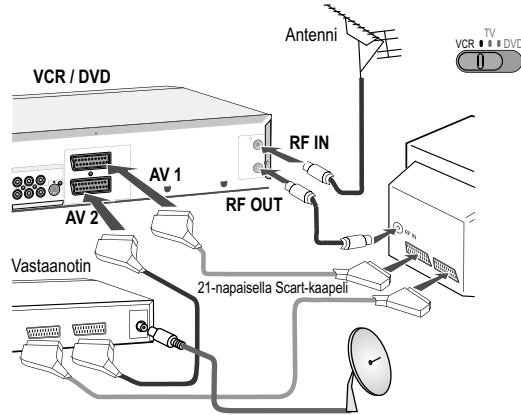

Ulkoinen nauhoitusohjaus

- Paina **MENU**-näppäintä ja valitse Asetukset ▼.
- Vahvista **ENTER**-näppäimellä.
- Valitse EXT LINK 2 tai 1.
- Palaa **MENU**-näppäimellä takaisin kuvaruutuvalikkoon.

EXT LINK 2: Joidenkin satelliitti- ja digitaalivastanottimien ulkoinen nauhoitusohjaus (videosignaali).

EXT LINK 1: Digitaalivastaanottimille, jotka lähettävät erityisen nauhoitusohjaussignaalin, esim. F.U.N.-vastaanotin (TU-DSF31).

Paina **EXT LINK** -näppäintä nauhurin asettamiseksi nauhoitusvalmiuteen. Videonauhuri nauhoittaa niin kauan kuin satelliitti- tai digitaalivastaanotin lähettää videokuvaa.

Jos olet valinnut EXT LINK 2:n, kuvaruudulle ilmestyy:

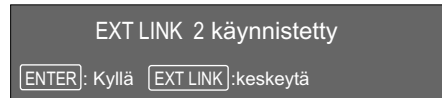

- Paina **ENTER** ohjeen häivyttämiseksi.
- Paina **EXT LINK** nauhoituksen katkaisemiseksi.
- * Videonauhuriin ohjelmoidut nauhoitukset eivät saa mennä päällekkäin satelliitti- tai digitaalivahvistimeen ohjelmoitujen nauhoitusten kanssa.
- * Eräät ulkoiset laitteet eivät tue EXT LINK -toimintoa. Lue tämän selvittämiseksi ulkoisen laitteen käyttöohje.

Ulkoiset laitteet

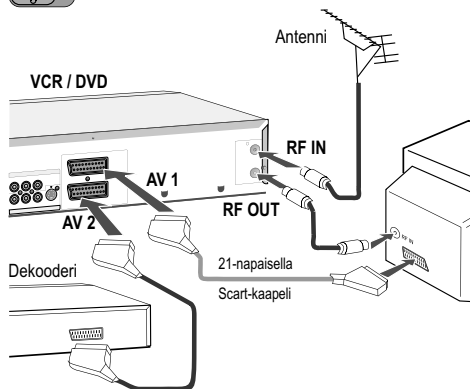

Dekooderin liittäminen

Dekooderi on laite, jonka avulla salattujen televisiolähetysten salausta voidaan purkaa (esim. Pay TV -lähettimet). Liittää dekooderi laitteeseen 21-napaisella Scart-kaapelilla (ei toimiteta mukana) laitteen AV2-liittimeen.

Kanavan asettaminen dekooderikäyttölle

- Paina **MENU**-näppäintä.
- Valitse Viritys **▲▼** ja vahvista **ENTER**-näppäimellä.
- Valitse Manuaalinen viritys ja vahvista **ENTER**-näppäimellä.
- Valitse salattu kanava näppäimillä **▲▼**; vahvista **ENTER**-näppäimellä
- Valitse Dja vahvistaekooderi näppäimillä **▲▼**.
- Aseta Dekooderi **PÄÄLLÄ** -tilaan näppäimillä **◀▶** (taustalla näkyvä kuva muuttuu häiriöttömäksi).
- Poistu valikosta painamalla **EXIT** -näppäintä.

* AV2-liittimen täytyy olla kytkettynä DECODER-käyttöön (sivu 21).

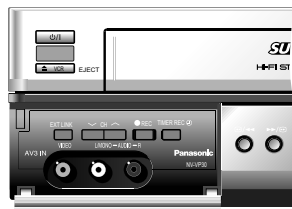

Liittäminen AV3-liittimeen

- Liitä ulkoinen laite (esim. videokamera) etupuolella olevaan tuloliittimeen. Audiosignaalin tallentamiseksi monomuodossa, kytke ainoastaan L/Mono-tulo.
- Valitse A3 **AV INPUT SELECT** -näppäimellä.



Manuaaliset säädöt

Viritys					
Pos	Nimi	Ch	Pos	Nimi	Ch
1	ARD	7	6	VOX	8
2	ZDF	4	7	----	---
3	N3	2	8	----	---
4	RTL	12	9	----	---
5	SAT1	13	10	----	---

[A] : poista [B] : siirrä
 [ENTER] : valitse
 [MENU] : takaisin [EXIT] : poistu

Pos	: 7
Nimi	: ----
Kanava	: ---
Hienosäätö	: AUTO
Dekooderi	: POIS
Värijärjest.	: AUTO
Mono	: POIS

[ENTER] : valitse
 [MENU] : takaisin [EXIT] : poistu



Videonauhurissa on 99 kanavamuistipaikkaa televisiolähetysten vastaanottamiseen. Kanavamuistipaikkoja voidaan säätää ja niiden nimiä voidaan muuttaa manuaalisesti.

Televisiolähetinten syöttäminen uudelleen

- Paina **MENU**-näppäintä
- Valitse Viritys ▲▼ ja vahvista **ENTER**-näppäimellä.
- Valitse Manuaalinen viritys ▲▼ ja vahvista **ENTER**-näppäimellä.
- Valitse vapaa muistipaikka näppäimillä ◀▶▲▼ ja vahvista **ENTER**-näppäimellä.
- Paina näppäimiä ◀▶ lähetinhaun käynnistämiseksi uudelleen tai syötä kanava numeronäppäimillä.
Odota, että haluttu lähetin on viritetty.
- Palaa **MENU**-näppäimellä takaisin lähetintaulukkoon.

* Jos ennen televisiolähettimen manuaalista virittämistä on tehty ShowView-ohjelmointi, voi käydä niin, että uuden lähetinnimen paikalla näkyy [- -].

Kanavien hienosäädön mahdolliset optiot.

(Kaikissa malleissa ei ole kaikkia toimintoja.)

Pos		Lähettimen paikan säätö.
Nimi		Lähetinnimen säätö.
Kanava		Kanavan säätö.
Hienosäätö	AUTO / MAN.	Hienosäätö kuvahäiriötapauksiin.
Dekooderi	PÄÄLLÄ / POIS	Vastaanotettaessa salattua lähetystä.
Värijärjest.	AUTO / PAL / MESECAM	Televisiojärjestelmän valinta.
Mono	PÄÄLLÄ / POIS	Stereo-tai monoäänänen valinta.

Manuaaliset säädöt

Viritys					
Pos	Nimi	Ch	Pos	Nimi	Ch
1	ARD	7	6	VOX	8
2	ZDF	4	7	PRO7	95
3	N3	2	8	RTL2	85
4	RTL	12	9	KABE	97
5	SAT1	13	10	S-RT	98

Pos	:	1
Nimi	:	ARD
Kanava	:	7
Hienosäätö	:	AUTO
Dekooderi	:	POIS
Värijärjest	:	AUTO
Mono	:	POIS

Viritys					
Pos	Nimi	Ch	Pos	Nimi	Ch
▶ 1	ARD	7	6	VOX	8
2	ZDF	4	7	PRO7	95
3	N3	2	8	RTL2	85
4	RTL	12	9	KABE	97
5	SAT1	13	10	S-RT	98
[A]	: poista	[B]	: siirrä		
◀	: siirrä	[ENTER]	: talleta		
[MENU]	: takaisin	[EXIT]	: poistu		



Televisiolähtetimen nimen muuttaminen

- Paina **MENU**-näppäintä
- Valitse Viritys ▲▼ ja vahvista **ENTER**-näppäimellä.
- Valitse Manuaalinen viritys ▲▼ ja vahvista **ENTER**-näppäimellä.
- Valitse lähetin näppäimillä ◀▶ ja vahvista **ENTER**-näppäimellä.
- Valitse televisiolähtetimen nimi näppäimillä ◀▶. Kursori hyppää ensimmäiseen kirjaimen ARD.
- Muuta kirjainta näppäimillä ▲▼
- Siirry seuraavaan kirjaimen näppäimellä ▶, ARD
- Paina **MENU**-näppäintä
Uusi nimi tallennetaan lähetintaulukkuun.



Televisiolähtetimen järjestyksen muuttaminen tai lähtetimen poistaminen

- Paina **MENU**-näppäintä
- Valitse Viritys ▲▼ ja vahvista **ENTER**-näppäimellä.
- Valitse Manuaalinen viritys vahvista **ENTER**-näppäimellä
- Valitse lähetin näppäimillä ◀▶.
- Paina [B]-näppäintä, valittu kenttä merkitään vasempaan reunaan nuolella.
- Voit siirtää lähtetimen nyt haluttuun paikkaan näppäimillä ◀▶.
- Tallenna **ENTER**-näppäimellä.
- Paina [B]-näppäintä lähtetimen poistamiseksi.

Manuaaliset säädöt

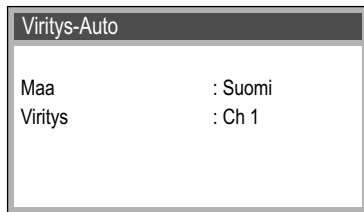

Viritys uudelleen

- Paina **MENU**-näppäintä.
- Valitse Viritys **▲▼** ja vahvista **ENTER**-näppäimellä.
- Valitse Automaattinen **▲▼** ja vahvista **ENTER**-näppäimellä.
- Paina **ENTER**-näppäintä varmistuskyselyn kuittamiseksi.

Maa-valikko ilmestyy näkyviin.

- Valitse maa näppäimillä **◀▶▲▼** ja vahvista **ENTER**-näppäimellä.

Valikko Viritys-Auto ilmestyy näkyviin.

Lähetinhaku käynnistyy automaattisesti.



Tehtasasetukset / tehdasasetusten palauttaminen

- Paina **MENU**-näppäintä.
- Valitse Viritys **▲▼** ja vahvista **ENTER**-näppäimellä.
- Valitse Tehdasasetukset **▲▼** ja vahvista **ENTER**-näppäimellä.
- Paina **ENTER**-näppäintä varmistuskyselyn kuittamiseksi.

* Palauta laite tehdasasetustilaan irrottamalla sen verkkojohto hetkeksi sähköverkosta.

Asetukset-valikko



- Paina **MENU**-näppäintä.
- Valitse Asetukset **▲▼**.
- Vahvasta **ENTER**-näppäimellä.
- Valitse valikkokohta näppäimillä **▲▼**.
- Tee muutokset näppäimillä **◀▶**.
- Poistu **MENU**-näppäimellä.

Asetukset		1 / 2
Nauhan pit.	: AUTO(◀E-240)	
AV2	: DECODER	
TV-järjest.	: AUTO	
SQPБ	: AUTO	
OSD	: 4:3	
VCR/DVD OUTPUT	: AUTO	
Kaukosäätö	: VCR 1	
◀ : valitse MENU : takaisin EXIT : poistu		

(Kaikissa malleissa ei ole kaikkia toimintoja).

Näppäimillä **▲▼** voit kutsua toisen kuvaruudun esiin.

Asetukset		2 / 2
EXT LINK	: 2	

Nauhan pit.	Käytettävän kasetin nauhapituuden asettaminen. AUTO (◀E - 240), E - 195, E - 260, E - 300
AV2	VCR/DVD-laitteen AV2 -liittimeen yhdistetyn ulkoisen laitteen tyyppin valitseminen. DECODER : Kun liitettyä on dekooderi. EXT : Kun liitettyä on toinen videonauhuri tai satelliitti-vastaanotin
TV-järjest.	AUTO : Tunnistaa automaattisesti järjestelmät PAL, MESECAM. PAL : Kun käytetään PAL-järjestelmää. MESECAM : Kun käytetään MESECAM-järjestelmää.
SQPБ	AUTO : Videonauhuri tunnistaa nauhoitustyyppin automaattisesti. PÄÄLLÄ : S-VHS-kasetin toistamiseen näennäis-S-VHS-formaatissa. POIS : VHS-formaatissa olevan videokasetin toistamiseen.
OSD	4:3 : Näytöt ovat kuvaruudun reunassa (16:9-formaatissa näytöt eivät ole näkyvissä). 16:9 : Näytöt ovat kuvaruudun reunassa (4:3-formaatissa näytöt ovat keskellä). POIS : Ei näyttöjä
VCR/DVD OUTPUT	AUTO : Jotakin toimintonäppäintä painettaessa laite kytkee VCR/TV/DVD -kytkimen asennosta riippuen kulloisenkin video- tai DVD-lähdön aktiiviseksi. MANUAL : Kulloinenkin video- tai DVD-lähtö täytyy kytkeä manuaalisesti päälle VCR/DVD OUTPUT -näppäimellä.
Kaukosäätö	Laite ja kaukosäädin voidaan kytkeä molemmat toiselle taajuudelle. Valitse tätä varten valikosta VCR1 tai VCR2. Paina kaukosäätimen näppäimiä ENTER ja ① tai ② ja pidä ne painettuina laitteen vastaavan taajuuskanavan asettamiseksi.
EXT LINK	2 : Satelliitti- tai digitaalivastaanottimen ulkoinen nauhoitusohjaus (videosignaali). 1 : Digitaalivastaanottimille, jotka lähettävät erityistä nauhoitusohjaus-signaalia, esim. F.U.N.-vastaanotin (TU-DSF31).

Kello

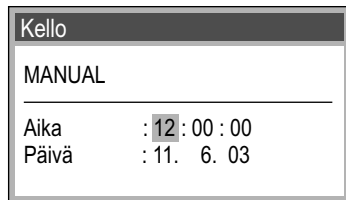

Päivämäärä ja kellonaika välitetään normaalitapauksessa vastaavan televisiolähettimen kautta. Jos näin ei ole, päivämäärä ja aika täytyy asettaa manuaalisesti.

- Paina **MENU**-näppäintä
- Valitse Kello ▲▼ ja vahvista **ENTER**-näppäimellä
- Valitse asetus **MANUAL** ja vahvista **ENTER**-näppäimellä
- Syötä Aika ja Päivä näppäimillä ▲▼ ◀▶ tai 1 2 3...0
- Tallenna asetukset **ENTER**-näppäimellä
- Poistu kuvaruudusta **EXIT**-näppäimellä

Valikkokieli



Videovalikkojen valikkokieli asetetaan DVD-SETUP-valikosta riippumattomasti.

- Paina **MENU**-näppäintä
- Valitse kielen valinta näppäimillä ▲▼
- Valitse kieli näppäimillä ▲▼
- Poistu kuvaruudusta **EXIT**-näppäimellä

NICAM-äänijärjestelmä

Pos	Nimi	Ch	Pos	Nimi	Ch
1	ARD	7	6	VOX	8
2	ZDF	4	7	PRO7	95
3	N3	2	8	RTL2	85
4	RTL	12	9	KABE	97
5	SAT1	13	10	S-RT	98

⏏ : poista ⏏ : siirrä
◀▶ : valitse [ENTER] : valitse
[MENU] : takaisin [EXIT] : poistu



Tämä laite voi vastaanottaa lähetyksiä, joissa on NICAM-ääni. Tämä on digitaalinen äänijärjestelmä, jossa on kaksi äänikanavaa ja joka välittää joko stereoääntä tai kahta erillistä monoäänikanavaa (M1 ja M2).

PÄÄLLÄ: Nauhoittaa stereoääntä

POIS : Jos haluat nauhoittaa normaalia (mono) ääntä hifi-ääniraidoille
NICAM-lähetyksen aikana tai jos stereo-ääni sattuisi olemaan häiriöinen.

- Paina **MENU**-näppäintä
- Valitse Viritys ▼ ja vahvista **ENTER**-näppäimellä
- Valitse Manuaalinen viritys ja vahvista **ENTER**-näppäimellä
- Valitse kanava näppäimillä ◀▶▲▼ ja vahvista **ENTER**-näppäimellä
- Aseta MONO-asetukseksi **PÄÄLLÄ** tai **POIS** näppäimillä ◀▶

Pos	: 1
Nimi	: ARD
Kanava	: 7
Hienosäätö	: AUTO
Dekooderi	: POIS
Värijärjest.	: PAL
Mono	: POIS

Yleiset toiminnot



R 0:05.57

Kuvaruutunäyttö



QUICK ERASE

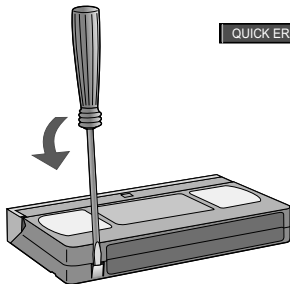

Loputon toisto

Videonauhuri toistaa kasetin sisältöä alusta loppuun.

- Paina stop- tai toistotilassa **PLAY** ► -näppäintä n. 5 sekuntia. Kuvaruudulle näyttöön ilmestyy hetkeksi "R".
- Paina **STOP** ■ -näppäintä toiston lopettamiseksi.

Nauhoituksen alun etsiminen

Nauhoituksen aloituskohdan nopeaan etsimiseen toiston aikana tai stop-tilassa.

- ►► Nauha kelautuu eteenpäin / ◀◀ Nauha kelautuu takaisinpäin
Jokaisella näppäinpainalluksella (maks. 20 kertaa) videonauhuri kelaa nauhaa vastaavan nauhoituksen alkukohtaan. Toisto alkaa automaattisesti.
- Paina **STOP** ■ -näppäintä haun lopettamiseksi.

Nauhalaskuri

Nauhalaskurin näyttämän ajan palauttaminen "0:00 00":ksi.

- Nauhalaskuri asetetaan aina videokasetin syöttämisen yhteydessä automaattisesti "0:00 00":ksi.
- Nauhalaskuri voidaan palauttaa "0:00 00":ksi myös painamalla kaukosäätimen **RESET**-näppäintä.

Kasetin tyhjentäminen

Paina **QUICK ERASE**-näppäintä ja pidä se joitakin sekunteja painettuna kaikkien kasetilla olevien nauhoitusten pyyhkimiseksi pois.

Tyhjennystapahtuma kestää E-180-kasettia käytettäessä n. 30 minuuttia. Toiminnolla vältetään uusien nauhoitusten alussa ja lopussa muuten ilmenevät häiriöt.

Kasettien tyhjennysuojaus

Kasetin tahattoman tyhjentämisen estämiseksi sen tyhjennysuojauskieleke tulee katkaista. Kun haluat jälleen nauhoittaa suojatulle kasetille, peitä kielekkeen poistamisesta syntynyt aukko teipillä.

Yleiset toiminnot



Ajallisesti rajoitettu nauhoitus ja toisto

Kytkee laitteen nauhoituksen, toiston tai stop-tilan aikana ennalta asetetun ajan kuluttua valmiustilaan.

- Paina **OFF TIMER**-näppäintä.

Näppäimen jokainen lisäpainallus kasvattaa poiskytkentäaikaa 30:stä 60:een, 120:een, 180:een tai 240:een minuuttiin. Asetettu aika näkyy VCR-näytössä.

Automaattistartti

Kun asetat VCR-laitteeseen kasetin, laite kytkeytyy automaattisesti päälle.

Automaattinen takaisinkelaus

Kun kasetin loppu on saavutettu, VCR-laite kelaa nauhan automaattisesti takaisin sen alkuun. (Tämä toiminto ei ole mahdollista ohjelmoidun nauhoituksen aikana).

Toisto sähköisestä valmiustilasta käsin

Kun asetat laitteeseen kasetin ja painat **PLAY ▶** -näppäintä, laite kytkeytyy päälle ja toisto alkaa.

NTSC-videokasettien toisto (NV-VP30)

Voit toistaa laitteella NTSC-videokasetteja niiden katselemiseksi PAL-television kautta (PAL 60). Videokasettien nauhoittaminen tai kopioiminen NTSC-formaattia käyttäen ei ole mahdollista.

Toiston automaattinen käynnisty

Kun asetat laitteeseen kasetin, jonka nauhoitus suojauskieleke on katkaistu, toisto käynnistyy automaattisesti. **PLAY ▶** -näppäintä ei tarvitse painaa.

Automaattinen stop-toiminto

Kuvapäiden säästämiseksi toiminnot kuvahaku eteenpäin/ taaksepäin, nopea kuvahaku, pysäytyskuvatoisto ja hidastustoisto keskeytetään automaattisesti 5-10 minuutin kuluttua. Kuvahäiriöt ja nauhankuljetusmekanismin äänet eivät ole toimintahäiriöitä.

S-VHS-kasettien toisto

(SQPB=S-VHS Quasi Playback)

Laitteella voidaan toistaa kasetteja, jotka on nauhoitettu S-VHS VCR -laitteella.

- Kuvan laatu vastaa VHS-nauhoituksen laatua.
- Tällä VCR-laitteella ei voi tehdä S-VHS-nauhoituksia.

CVC Super - Crystal View Control Super

CVC-toiminto optimoi kuvanlaadun. Kuva säädetään automaattisesti niin selväksi ja teräväksi kuin mahdollista.

Automaattinen pois kytkentä ja kasetin poisto

Jos VCR on valmiustilassa, kasetti voidaan ottaa pois painamalla **EJECT**-näppäintä. Sen jälkeen VCR-laite kytkeytyy takaisin valmiustilaan.

DVD QUICK SETUP

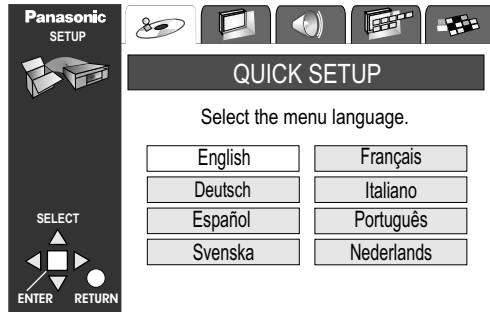

QUICK SETUP

VCR AUTO SETUP-säätöjen jälkeen tulee suorittaa DVD QUICK SETUP-säädöt.

- Kytke **VCR/TV/DVD**-kytkin asentoon DVD.
- Paina **SETUP**-näppäintä laitteen perussäätöjen tekemiseksi **QUICK SETUP**-valikossa.

Navigointi helposti ymmärrettävän ja selkeän kuvaruutuvalikon läpi tapahtuu kaukosäätimen näppäimillä ◀▶▲.

Yksittäiset valikkokohtat sisältävä lisätietoja säätömahdollisuuksista.

- Paina **ENTER**-näppäintä valinnan vahvistamiseksi.
- Paina **RETURN**-näppäintä palataksesi edelliseen kuvaruutuvalikkoon.

Aloita valitsemalla valikkokieli.

Select the audio language/ Select the subtitle language

Jos haluat valita toisen kielen, syötä vastaava maakoodi (viimeinen sivu) kaukosäätimen numeronäppäimillä kohtaan "Other".

Select your TV's aspect ratio

Televisioiden kuvaruutuformaatti on 4:3 (standardi) tai 16:9 (laajakuva). Valitse oikea kuvasuhde televisiotasi vastaavasti.

Yleistä toistosta

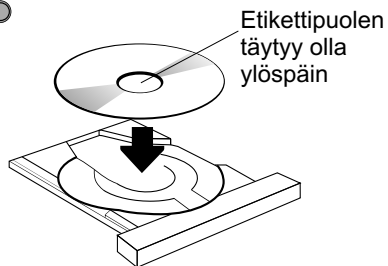

DVD-V | DVD-A | RAM | VCD | CD | MP3 | WMA | JPEG | HighMAT

Toistaminen

- Avaa levykesä **OPEN/CLOSE ▲** -näppäimellä.
- Aseta levykesään levy.
- Paina **PLAY ►** -näppäintä. Levykesä sulkeutuu ja toisto alkaa automaattisesti. Levytietojen lukemiseen voi kulua pitkä aika!
- * MP3, WMA, CD-Text : Kuvaruudulle ilmestyy nimikettä koskevia tietoja.
- Hae tiedot näkyviin tai häivyttä ne **SUBTITLE**-näppäimellä.

Toiston keskeyttäminen

- Paina toiston aikana **PAUSE ■■** -näppäintä.
- Jatka toistoa **PLAY ►** -näppäimellä.

Toiston lopettaminen

- Paina **STOP ■** -näppäintä kahdesti.

Yksittäiskuvien selaus

DVD-V | DVD-A | RAM | VCD

Paina taukotilassa kaukosäätimen näppäimiä ◀▶. Jokainen näiden näppäinten painallus siirtää kuva yksittäiskuvan verran eteenpäin tai taaksepäin. Jos näppäin pidetään painettuna, yksittäiskuvia selataan jatkuvasti. Yksittäiskuvaselaus eteenpäin voidaan suorittaa myös näppäimellä ■■. * VCD-levyä käytettäessä yksittäiskuvaselaus taaksepäin ei ole mahdollista.

POSITION MEMORY

DVD-V | DVD-A | RAM | VCD | CD | MP3 | WMA | JPEG | HighMAT

Position Memory jatkaa toistoa merkitystä kohdasta.

Merkintä säilyy muistissa, kun levyä vaihdetaan tai laite kytketään valmiustilaan. Jopa 5 levyä voidaan merkitä ja valita suoraan. Tämä toiminto on käytettävissä vain, kun levyn toiston aikana näkyvissä on kuluneen toistoajan näyttö.

Position memorized ● ● ● ● ●

Position cleared ● ● ● ● ●

- Paina toiston aikana **POSITION MEMORY**-näppäintä.
- Näyttö "Position memorized" ilmestyy näkyviin.
- Voit kytkeä laitteen nyt näppäimellä ⏻ valmiustilaan tai vaihtaa levyä.
- Paina **PLAY ►** -näppäintä, jos haluat toistaa levyn uudelleen. Toistoa jatketaan merkitystä kohdasta ja merkintä poistetaan.
- * Joitakin levyjä käytettäessä tämä toiminto on rajoitettu.

Yleistä toistosta



Lukukatsaus

DVD-V

DVD-V-levyn lukujen ensimmäiset sekunnit toistetaan näytteeksi.

- Paina **STOP** ■ -näppäintä toiston aikana.
- Paina **PLAY** ► -näppäintä. Kuvaruutu "Press PLAY to Chapter Review" ilmestyy.
- Paina **PLAY** ► -näppäintä. Jokaisen luvun alusta toistetaan muutama sekunti. Toistoa jatketaan pysäytyskohdasta.

Satunnaistoisto (Random)

DVD-V DVD-A VCD CD MP3 HighMAT

Kaikki luvut/nimikkeet toistetaan kukin kerran satunnaisessa järjestyksessä.

- Paina **PLAY MODE** -näppäintä stop-tilassa. Kuvaruutu "PROGRAM" ilmestyy näkyviin.
- Paina uudelleen **PLAY MODE** -näppäintä. Kuvaruutu "Random Playback" ilmestyy.
- * DVD-V/-Audio: Voit valita näppäimillä ▼▲ tai kaukosäätimen numeronäppäimillä nimikkeen/ryhmän, jonka haluat toistaa satunnaisjärjestyksessä.
- Paina **PLAY** ► -näppäintä satunnaistoiston käynnistämiseksi.
- Paina **PLAY MODE**-näppäintä stop-tilassa satunnaistoistotoiminnosta poistumiseksi.
- * Käyttääksesi tätä toimintoa HighMAT -levyn kanssa estä HighMAT SETUP-valikossa. Aseta HighMAT -levy sen jälkeen laitteeseen (sivu 33).

Yleistä toistosta



Preset Zoom Mode :

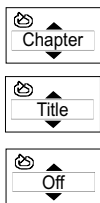
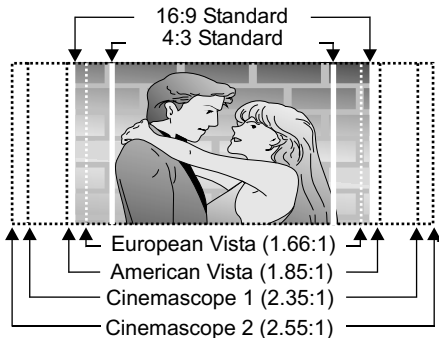

ZOOM-toiminto

DVD-V | DVD-A | RAM | VCD

Zoom-toiminnolla kuvaa voidaan suurentaa ja kuvaruutu täyttää paremmin.

- Paina **ZOOM**-näppäintä toiston aikana.
- Säädä zoomauskoko näppäimillä **▼▲**, zoom-tilan säätö: **ENTER**- ja **◀▶**-näppäimet.

Perusasetuksen palauttaminen

- Paina **ZOOM**-näppäintä kunnes x 1.00 ilmestyy näkyviin. Perusasetukset palautetaan käyttöön myös, jos levy pesä avataan tai laite kytketään valmiustilaan.
- * Zoom-toiminnossa voi olla rajoituksia levyformaattia vastaavasti.

Uudelleentoistotoiminto

DVD-V | DVD-A | RAM | VCD | CD | MP3 | WMA | JPEG | HighMAT

- Paina **REPEAT**-näppäintä toiston aikana. Näyttö muuttuu joka painalluksella seuraavasti:

DVD-V	Chapter	→	Title	→	Off
DVD-A	Track	→	Group	→	Off
RAM	Program	→	All	→	Off
	Scene	→	Playlist	→	Off
VCD/CD	Track	→	All	→	Off
MP3/WMA	Track	→	Group	→	Off
JPEG	Group	→	Off		
HighMAT	Content	→	Group	→	Off

- * Uudelleentoistotoiminto on käytettävissä vain, kun toiston aikana näytössä näkyy kulunut toisto-aika. Laitteessa ei ole toimintatapaa koko DVD-, WMA-, JPEG- tai MP3-levyn uudelleentoistamiseen.

VCD-levyn toistaminen uudelleen toisto-ohjauksen (PBC) avulla

- Paina **STOP** **■** -näppäintä toiston aikana kunnes näyttö "PBC" sammuu.
- Syötä kaukosäätimellä halutun CD-nimikkeen numero.
- Paina **REPEAT**-näppäintä. Näyttöön ilmestyy "TRACK REPEAT" tai "ALL REPEAT".

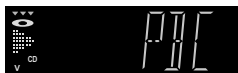

Synkronoitu nauhoitus

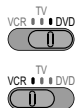

DVD-V | DVD-A | RAM | VCD | CD | MP3 | WMA | JPEG | HighMAT

Kopiosuojaamattoman levyn nauhoittamiseen VHS-kasetille.

- Valitse alueen alku levytä **PLAY ►** - ja **II/▶**-näppäimillä.
 - Valitse **AV INPUT SELECT** -näppäimellä **dc**.
 - Valitse haluttu nauhoituskohta nauhalta näppäimillä **◀◀ ▶▶**, **PLAY ►** ja **II/▶**.
 - Kytke laite **REC**-näppäimellä nauhoitusvalmiuteen.
 - **II/▶**-näppäin käynnistää synkronoidun nauhoituksen.
- * NTSC-formaatissa olevan musiikin ja filmien tai kopiosuojattujen levyjen yhteydessä saattaa ilmetä kuvahäiriöitä.

MUSIC with PICTURE

MUSIC with PICTURE

DVD-V | DVD-A | RAM | VCD | CD | MP3 | HighMAT

Voit toistaa DVD-soittimella musiikkilevyä ja katsoa samalla videokuvaa.

- Kytke **VCR/TV/DVD**-kytkin asentoon DVD.
- Käynnistä musiikkilevyn toisto **PLAY ►** -näppäimellä.
- Paina **MUSIC w/ PICTURE** -näppäintä
Laite kytkeytyy videokuvalle ja valitsee etutuloliitännän AV3.
- Voit käyttää nyt ulkoisen lähteen kuvasignaalia tai valita **CH**-näppäimellä TV-kanavan.
- Toistaaksesi videokasetin kytke **VCR/TV/DVD**-kytkin asentoon VCR ja käynnistä toisto **PLAY ►**-näppäimellä.



- Paina **MUSIC w/ PICTURE** -näppäintä stop-tilassa toiminnon lopettamiseksi.

Ohjelman toistaminen

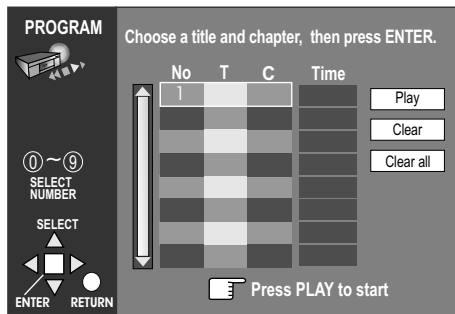

Tämän toiminnon käyttämiseksi HighMAT-levyn yhteydessä estä HighMAT SETUP-valikossa. Aseta sitten laiteeseen HighMAT-levy (sivu 33).

Ohjelman toistaminen

DVD-V | DVD-A | VCD | CD | MP3 | WMA | HighMAT

Jopa 32 lukua/nimikettä voidaan ohjelmoida toistoa varten mielivaltaiseen järjestykseen.

- Paina **PLAY MODE** -näppäintä stop-tilassa kunnes kuvaruutuun tulee "PROGRAM". Suorita numerosyötöt kaukosäätimen numeronäppäimillä.
- * MP3 ja WMA : Vahvistaminen **ENTER**-näppäimellä on välttämätöntä.
- Paina **PLAY ►** -näppäintä. Toisto alkaa ohjelmoidussa järjestyksessä.
- * Tiettyjä levyjä käytettäessä tämä toiminto ei mahdollisesti ole käytettävissä.

Numeron valitseminen kursorinäppäimillä:

- Paina **ENTER**-näppäintä
- Valitse haluttu nimike näppäimillä ▼▲.
- Paina **ENTER**-näppäintä numeron rekisteröimiseksi.
- Paina **PLAY ►** -näppäintä. Toisto alkaa ohjelmoidussa järjestyksessä.

Merkintöjen muuttaminen

- Valitse merkintä näppäimillä ▼▲.
- Paina **ENTER**.
- Muuta merkintää.
- Paina **ENTER** syötön rekisteröimiseksi.

Merkintöjen poistaminen

- Valitse poistettava merkintä näpp. ▼▲.
- Valitse "Clear".
- "Clear all" poistaa kaikki merkinnät.
- Paina **ENTER** valinnan vahvistukseksi.

Ohjelmatoistotilasta poistuminen

- Paina **PLAY MODE** -näppäintä stop-tilassa kunnes ohjelmatoiston näyttö häviää kuvaruudulta. Ohjelmasisältö säilyy muistissa.
- * Ohjelma pyyhkiytyy muistista, kun soitin kytketään pois päältä tai levy pesä avataan.

DVD-V | DVD-A | RAM | VCD | CD | MP3 | WMA | JPEG | HighMAT

Tietyn nimikkeen toistaminen

Syötä numero kaukosäätimen numeronäppäimillä. Esimerkiksi nimike 23:

DVD/RAM/VCD/CD : Paina **2** + **3** + **ENTER**.

MP3/WMA/JPEG/HighMAT : Paina **2** + **3** + **ENTER**.

Valitun nimikkeen toisto käynnistyy automaattisesti.

- * Tiettyjä levyjä käytettäessä tämä toiminto on käytettävissä vain laitteen stop-tilassa tai ei lainkaan.

JPEG



VCR/DVD-laite voi näyttää JPEG-kuvia (Exif-versio 2.1), jotka on otettu esimerkiksi digitaalikameralla tai muulla järjestelmällä.

Kuvan erottelutarkkuuden tulisi olla 320 x 240 - maks. 6144 x 4096 kuvapistettä.

JPEG-tiedostoilla täytyy olla tunniste ".JPG", ".jpg", ".JPEG" tai ".jpeg" ja niiden tulee olla tallennettu pakkausformaattia 4:2:2 tai 4:2:0 käyttäen.

- Paina **MENU**-näppäintä JPEG-ALBUM kutsumiseksi esiin.
- Valitse kuvat kursorinäppäimillä ◀▶ ja **ENTER**-näppäimellä.
- Albumia voidaan selata sivuittain "Prev" ja "Next" -painikkeilla sekä **ENTER**-näppäimellä.
- Ryhmäluettelo on kohdassa "Tree".
- Valitse näppäimillä ▶◀ ja näppäimellä **ENTER**.
- Poistu valikosta näppäimellä **RETURN** tai **MENU**.

Kuvien kääntäminen

- Paina **ANGLE/PAGE**-näppäintä toiston aikana.
- Voit valita kääntösuunnan näppäimillä ▼▲.
- Käännä kuva haluttuun asentoon **ENTER**-näppäimellä.
- Poistu tästä valikosta näppäimellä **RETURN**.

Ryhmien yli hyppääminen

- Voit hypätä toiston aikana taaksepäin ja eteenpäin näppäimillä ▼▲.

JPEG-kuvaruutunäyttöjen hakeminen

- Paina **DISPLAY**-näppäintä toiston aikana.
- Kuvaruutunäytöt ilmestyvät näkyviin.



- Paina **DISPLAY**-näppäintä.
- Näkyviin ilmestyy Progress Indicator.



Lue kuvaruutunäyttöjen (OSD-näytöt) käyttämisestä sivuilta 34-36.

MP3 / WMA MENU

MP3 WMA CD-Text



- Paina **MENU**-näppäintä MENU-valikon kutsumiseksi tai siitä poistumiseksi.
- Valitse haluttu nimike näppäimillä ▲▼ ja paina **ENTER**-näppäintä.
- Näppäimellä ▶ näkyviin tulee "Tree" (sisällysluettelo).
- Valitse ryhmä näppäimillä ▲▼ ◀▶ ja vahvista **ENTER**-näppäimellä.

Nimikkeiden etsiminen

- Valitse kenttä "Find" näppäimillä ▲▼ ja **ENTER**-näppäimellä, syöttökenttä tulee näkyviin.
- Syötä etsittävään nimikkeeseen sisältyvä sana näppäimillä ▲▼.
- Vahvista jokainen kirjain **ENTER**-näppäimellä. Poista syöttö näppäimellä ◀.
- Mene syötön jälkeen näppäimellä ▶ "Find"-toimintoon ja paina **ENTER**-näppäintä. Hakutulos näyttää kaikki nimikkeet, jotka sisältävät hakusanan.
- Valitse haluttu nimike näppäimillä ▲▼ ja **ENTER**-näppäimellä.
- Voit poistaa tähden näppäimellä ◀ nimikkeen ensimmäisen sanan etsimiseksi. Hakutuloslista näyttää kaikki nimikkeet, jotka alkavat syötetyllä sanalla.
- Jos haku on tulokseton (näyttö: "Not found"): Uusi haku **RETURN**-näppäimellä.
- Painikkeella "Prev"/"Next" voit hakea näkyviin edellisen tai seuraavan ryhmän.

DVD-RAM-valikko

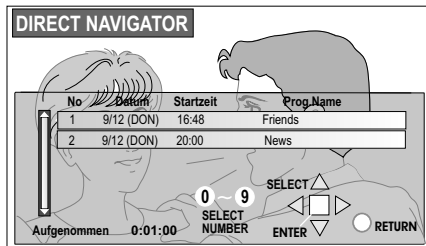

Soittimesi voi toistaa DVD-RAM-levyjä, jotka on luotu DVD-videolaitteella, DVD-videokameralla, tietokoneella jne. videotallennusformaattiversiota 1.1 käyttäen.

- Paina **DIRECT NAVIGATOR** -näppäintä valikon kutsumiseksi/siitä poistumiseksi.
- Ohjelmanimet ilmestyvät näkyviin vain, jos ne on syötetty RAM-levyä luotaessa.
- Valitse ohjelma numeronäppäimillä tai näppäimillä ▲▼.
- Valittu ohjelma toistetaan taustalla.
- Paina **ENTER**-näppäintä valinnan vahvistamiseksi, kuvaruutunäyttö häviää.

Soittolistan (Playlist) soittaminen

Tällä toiminnolla voidaan soittaa kohtauksista muodostuvia ryhmiä, jotka on luotu esim DVD-videolaitteella.

- Paina **PLAY LIST** -näppäintä, kuvaruutu Playlist ilmestyy näkyviin.
- Valitse soittolista näppäimillä ▲▼ tai numeronäppäimillä.
- Paina **ENTER**-näppäintä toiston käynnistämiseksi.
- Paina näppäimiä ◀▶ kohtausten yli hyppäämiseksi.
- Paina **PLAY LIST** -näppäintä poistuaksesi valikosta.

HighMAT

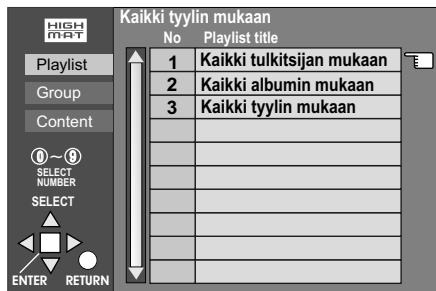

Panasonicin ja Microsoftin yhdessä kehittämä HighMAT-tekniikka (High-Performance Media Access Technology) mahdollistaa sen, että erilaisia tietoja (WMA, MP3 ja/tai JPEG), jotka on kirjoitettu PC-tietokoneella HighMAT-formaatissa levyille, voidaan toistaa laitteella nopeasti ja selkeää valikkoa käyttäen. HighMAT-formaatti on ISO 9660 Joliet Standart -yhteensopiva.

Kun valikko on näkyvässä

- Tee valinta näppäimillä **▲▼◀▶** ja vahvasta **ENTER**-näppäimellä.



Valikko: Tästä pääset alivalikkoon, jossa näkyy lisää soittolistoja tai valikoita.



• Playlist: toisto käynnistyy.

- Paina **TOP MENU** -näppäintä valikkoon pääsemiseksi.
- **RETURN** kutsuu esiin edellisen valikon.
- Paina **DISPLAY**-näppäintä. Levyllä tallennettu tausta tuodaan näkyviin tai häivytetään.

Valitseminen Playlist -soittolistalta

- Paina **MENU**-näppäintä toiston aikana.
- Playlist tulee näkyviin (☰) osoittaa parhaillaan soivan kohdan).
- Paina **◀** ja sitten **▲▼** valitaksesi listan Playlist, Group tai Content.
- Paina **◀** ja sitten **▲▼** valitaksesi jonkin kohdan, vahvasta sitten **ENTER**-näppäimellä.
- Paina **MENU**-näppäintä soittolistasta poistumiseksi.

HighMAT ja HighMAT-Logo ovat Microsoft Corporationin tuotemerkkejä tai rekisteröityjä tuotemerkkejä Yhdysvalloissa ja/tai muissa maissa.

MPEG Audio Layer 3 dekodeustekniikka on valmistettu Fraunhofer IIS:n ja Thomson Multimedian lisenssillä.

Windows Media ja Windows-Logo ovat Microsoft Corporationin tuotemerkkejä tai rekisteröityjä tuotemerkkejä Yhdysvalloissa ja/tai muissa maissa.

Kuvaruutunäytöt

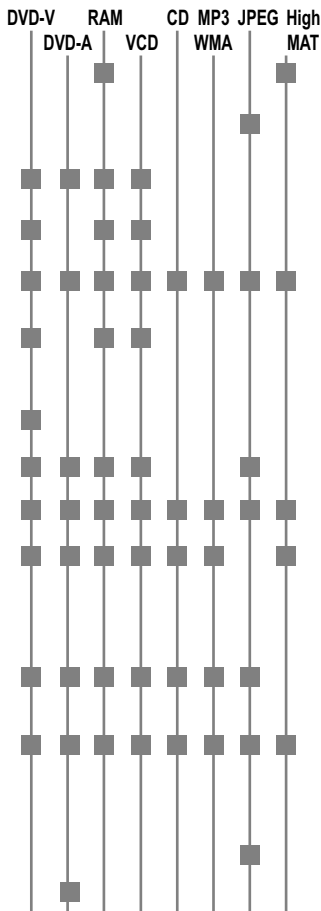

 **Playlist:** (sivu 32)

 **Picture:** Kuvanumeronäyttö ja valitun kuvan nimi ryhmän sisällä. Kutsutaan syöttämällä numero.

 **Zoom:** Suurennustoiminto (sivu 28).

Bit Bitrate Display: Bittivirran näyttö per sekunti videota varten (Mbps).

 **OSD Brightness:** OSD-näyttöjen käyttäjäkohtainen kirkkaussäätö.

 **Advanced Surround:** Mahdollistaa Surround Soundia muistuttavan efektin molempien etukaiuttimien avulla (SP) tai kuulokkeilla (HP). Kytke toiminto pois, jos ääni vääristyy. Lue asiasta sivulta 36.

 **Dialogue Enhancer:** Lisää elokuvien puhedialogien äänenvoimakkuutta. Lue asiasta sivulta 36.

 **Picture Mode:** "Cinema 1", "Cinema 2", "User", "Normal". Lue asiasta sivulta 36.

 **Repeat Mode:** Uudelleentoistotoiminto (sivu 28).

 **A-B Repeat:** Mahdollistaa jatkuvan A-B-toiston yhden nimikkeen sisällä. Aseta alkupiste A ja loppupiste B painamalla **ENTER**-näppäintä. Jos et aseta loppupistettä, soitin määrittää loppupisteeksi B nimikkeen lopun. Toiminto lopetetaan, kun painat **ENTER**-näppäintä uudelleen.

 **Play Mode Display:** "---" : normaali toisto, "RND" : Random (satunnaistoisto), "PGM" : ohjelmatoisto.

 **Marker:** Voit merkitä **ENTER**-näppäimellä jopa 5 kohtaa (DVD-RAM-levyllä jopa 999). Poista väärä syöttö **CANCEL**-näppäimellä. Toiston aikana kohtausten suora valitseminen on mahdollista näppäimillä ◀▶. Merkintä poistetaan, kun levypesä avataan tai laite kytketään pois päältä. Tämä toiminto ei ole käytettävissä Random- tai ohjelmatilassa.

 **Slideshow:** Kuvapresentaation päälle/pois kytkeminen. Kuvan näyttöaika muuttuva 0-30 sekuntia.

 **Page/Still Picture:** Valittu kuva näytetään toiston aikana.

Kuvaruutunäytöt

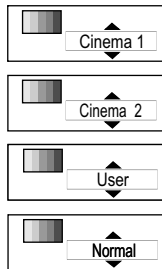
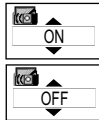
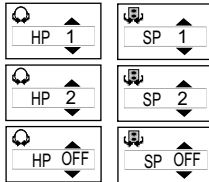

Advanced Surround

Vain 2:n tai useamman audiokanavan yhteydessä.



Näyttö muuttuu joka painalluksella. Näppäimillä ◀ ja ▼▲ voit valita asetuksen SP tai HP:

- SP 1/HP 1 : Normaali efektiivomakkuus
- SP 2/HP 2 : Suurempi efektiivomakkuus
- SP OFF/HP OFF : Advanced Surround -efekti pois päältä (tehtaan esiasetus)

- * Kaikki levyt eivät tue Advanced Surround -toimintoa.
- * Kytke Advanced Surround -efekti pois, jos äänessä ilmenee vääristymiä.
- * Jos käytät Dolby Pro Logic -järjestelmää, kytke Advanced Surround pois päältä. Dolby Pro Logic ei toimi oikein, jos Advanced Surround on päällä.

Dialogue Enhancer



Vain Dolby Digital ja DTS-formaatissa 3:n tai useamman kanavan kanssa.

Näyttö muuttuu joka näppäinpainalluksella:

- Dialogue Enhancer ON
- Dialogue Enhancer OFF: Tehtaan esiasetus

- * Kaikki levyt eivät tue Dialogue Enhancer -toimintoa.

Picture Mode



Kuvamoodi-toiminto voidaan valita kuvaruutunäytöissä tai suoran kaukosäätimen näppäimellä **CINEMA**.

Voit muuttaa filmien kuvanlaatua:

- Paina **CINEMA**-näppäintä.

Näppäimillä ▼▲ voit valita erilaisia asetuksia:

- Cinema 1 : Parempi yksityiskohtakонтрасти pimeissä kohtauksissa.
- Cinema 2 : Parempi kirkkausasetus pimeissä kohtauksissa.
- User : Yksilölliset väri-, kontrasti- ja kirkkausasetukset.
- Normal : Tehtaan esiasetus.

SETUP-valikko Disc

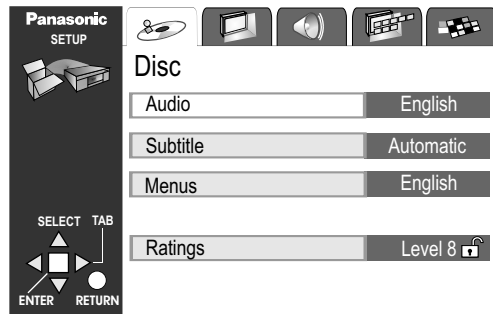

SETUP-valikon kutsuminen

SETUP-valikossa voit tehdä laitteesi valikkokohtia "Disc", "Video", "Audio", "Display" ja "Others" koskevia säätöjä.

Selkeä kuvaruutuvalikko ohjaa yksittäisten valikkokohtien läpi.

- Paina **SETUP**-näppäintä, SETUP-kuvaruutu ilmestyy näkyviin.
- Valitse haluttu SETUP-valikko (esim. "Disc") näppäimillä ◀▶.
- Valitse muutettava säätö näppäimillä ▼▲ ja paina **ENTER**-näppäintä.
- Valitse jokin säätömahdollisuuksista näppäimillä ◀▶▼▲ ja paina **ENTER**-näppäintä.
- Paina **RETURN**-näppäintä palataksesi edelliseen kuvaruutuun.
- Paina **SETUP**-näppäintä poistuaksesi valikosta.

Audio

Valitse haluttu dialogikieli.

Valikossa valittavissa on kahdeksan kieltä.

"Original" : alkuperäisäänen dialogikieli toistetaan.

Jos haluat kuulla dialogit toisella kielellä, valitse "Other" ja syötä vastaava maakoodi (viimeinen sivu) kaukosäätimen numeronäppäimillä.

Subtitle

Valitse haluttu tekstityskieli.

Valitse tekstityksen näyttöä varten "Automatic", jos dialogikieltä ei ole tallennettu levyllä.

Jos haluat käyttää toista tekstityskieltä, suorita säätö kohdassa Audio kuvatulla tavalla.

Menus

Valitse haluamasi kieli levyvalikkoja varten.

Suorita säätö kohdassa Audio kuvatulla tavalla.

SETUP-valikko Disc



Ratings	
8	No Limit
7	
6	
5	
4	
3	
2	
1	
0	Lock All

Unlock Player
Change Password
Change Level
Temporary Unlock

Ratings

Valittua tasoluokitusta vastaavasti voit estää joidenkin kohtausten katselemisen (1-7) tai koko DVD-videon (0) katselemisen.

Tämä ei ole mahdollista kaikkien DVD-videoiden yhteydessä.

Tasoluokituksen valitseminen (tehdasasetuksena "8")

Kun tasoluokitus väliltä 0 - 7 on valittu, näkyviin tulee automaattisesti salasananakysely.

- Paina **ENTER**-näppäintä syötön vahvistamiseksi.
 - Poista virhesyöttö näppäimellä ◀ tai **CANCEL**-näppäimellä.
- Suljettua riippulukkoa esittävä symboli osoittaa, että esto on aktivoitu.

Paina salasana huolellisesti mieleen.

Asetuksen muuttaminen

- Syötä salasana.
- Paina **ENTER**-näppäintä syötön vahvistukseksi.
- Valitse uusi asetus.
- Paina **ENTER**-näppäintä syötön vahvistukseksi.

SETUP-valikko Video

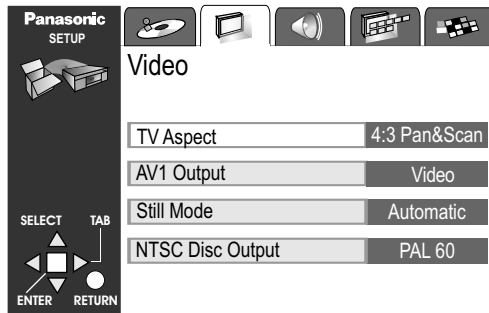

TV Aspect:

Televioiden kuvaformaatti on 4:3 (standardi) tai 16:9 (laajakuva).
Valitse formaatti 16:9, kun liität laitteen laajakuvatelevisioon.
Kun liität laitteen televisioon, jossa on standardikuvaruutu, valitse joko 4:3 Pan&Scan tai 4:3 Letterbox (katso kuvaa) :

Pan&Scan:

16:9-kuva leikataan automaattisesti optimaaliseksi 4:3-kuvaksi.
Tämä ei aiheuta mustia reunapalkkeja eikä vääristymiä.

* Kaikki DVD-levyt eivät tue tätä formaattia.



Letterbox:

Kuvaruudun ylä- ja alareunassa näkyy mustat palkit, jotta laajakuvavideomateriaali voidaan näyttää standardikuvaruudulla.



AV1 Output:

Selvitä, mitä asetusta televisiosi tukee.
Lue tässä yhteydessä televisiosi käyttöohje.

Video: Standardikuvanlaatu.

RGB: Korkeimman kuvanlaadun mahdollistamiseksi DVD-toistossa.

Still Mode:

Jokainen kuva muodostuu kahdesta puolikuvasta, jotka näytetään peräkkäin kuvaruudulla.

Automatic: Laite valitsee automaattisesti optisesti paremman kuvan.

Field: Vähäisempi kuvanlaatu kuin täyskuvassa; kuvassa on vähemmän epäterävyyttä.

Frame: Täyskuvan molemmat puolikuvat näytetään vuorotellen. Kuvassa voi ilmetä epäterävyyttä, kuvanlaatu on kuitenkin parempi kuin puolikuva-pysäytyskuvassa.

NTSC Disc Output:

Aseta NTSC-levyä toistettaessa värikuvanormi (NTSC/PAL60) televisiosi toimintaa vastaavasti.

Lue tässä yhteydessä television käyttöohje.

SETUP-valikko Audio

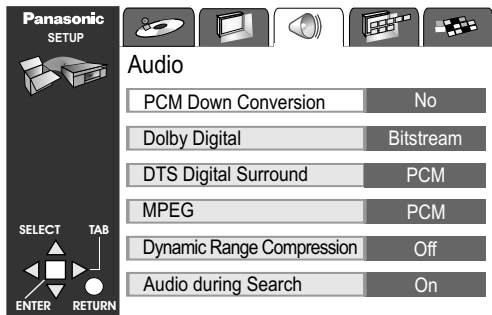

Valmistettu Dolby Laboratoriesin lisenssillä. "Dolby", "Pro Logic" ja kaksois-D-symboli ovat Dolby Laboratoriesin tuotemerkkejä.

"DTS" ja "DTS Digital Surround" ovat Digital Theater Systems, Inc:n tuotemerkkejä.



Decoder: Tässä laitteessa on sisäänrakennettuna Dolby Digital -dekooderi ja DTS-dekooderi. Voit nauttia näistä järjestelmistä myös stereona, ilman erillisen dekooderin liittämistä. Näyttö "D.Mix" (Down Mix) ilmestyy näyttöön, jos monikanavaäänestä voidaan luoda sekoittamalla kaksikanavaääni.

PCM Down Conversion: Pulsecode-Modulation

PCM on standardimenetelmä digitaalisten musiikkisignaalien tallentamiseksi audio-CD-levyille. DVD-video saattaa olla luotu lineaari-PCM-menetelmällä, jossa käytetään jopa 96 kHz:n näytteenottotaajuutta.

Tekijänoikeuksien suojelemiseksi PCM-audiosignaalien ulosanto voi olla rajoitettu 48 kHz:iin/16 bittiin.

Valitse asetus Yes, jos soitin on yhdistetty optisella digitaaliaudiojohdolla vahvistimeen, joka tukee korkeintaan 48 kHz:n näytteenottotaajuutta.

Dolby Digital/DTS Digital Surround/MPEG:

Suorita säätö audiolaitteistoasi vastaavasti.

	Laitteisto ei osaa dekodata signaalia	Laitteisto osaa dekodata signaalin.
Dolby Digital	PCM	Bitstream
DTS Digital Surround	PCM	Bitstream
MPEG	PCM	Bitstream

* Jos liitetty laitteisto ei osaa dekodata vastaavaa signaalia, asetus täytyy muuttaa PCM:ksi. Muuten kova äänenvoimakkuustaso voi johta kuulon tai kaiuttimien vaurioitumiseen.

Dynamic Range Compression:

Mahdollista vain Dolby Digital (DVD)-formaattissa.

Dynamiikka-alueetta kavennetaan lisäämällä hiljaisten kohtien äänitasoa ja laskemalla kovien kohtausten äänitasoa, esim. melutason pienentämiseksi myöhään illalla.

Tässä voit määrätä, kavennetaanko dynamiikka-alueetta.

Audio during Search:

Voit määrätä, haluatko äänen kuuluvan haun aikana vain et.

SETUP-valikko Display/Others

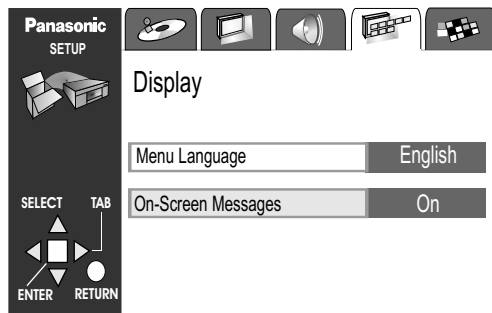

Menu Language:

Valitse haluttu valikkokieli.

On-Screen Messages:

Syötetyt komennot näytetään kuvaruudulla samaan aikaan, kun kaukosäätimen näppäimiä painetaan.

Voit estää kuvaruutunäytöt valitsemalla asetuksen "Off".

HighMAT

Enable: aktivoi HighMAT-toistotoiminnon (sivu 33).

Disable: HighMAT-levy toistetaan samoin kuin MP3/WMA/JPEG-levy.

Mixed Disc - Audio & Stills:

DVD-soitin voi toistaa levyjä, jotka ovat audiotiedostomuodossa (MP3/WMA) ja näyttää still-kuvia (JPEG). Toistotiedostomuodon valinta (JPEG tai MP3/WMA), jos levy sisältää molempia tiedostumuotoja.

DVD-Video-Mode:

DVD-audio-levyn toistaminen DVD-video-tilassa ("On") mahdollistaa DVD-video-katkelman toistamisen DVD-audio-levyltä.

Kaikki levyt eivät tue tätä toimintoa.

Demo:

Kun "On" valitaan, alkaa esittely, joka käsittää erilaiset näytöt, jotka soitin voi tuoda näkyviin kuvaruudulle.

SETUP-näppäimellä pääset takaisin SETUP-valikkoon.

QUICK SETUP:

Lue tässä yhteysessä sivu 25 "DVD QUICK SETUP".

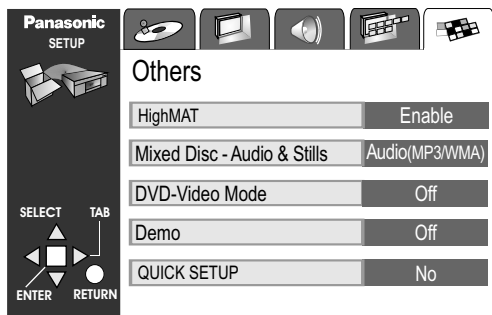

DVD:n erikoisuuksia

DVD-levyt voivat sisältää nimikkeitä (Title) ja lukuja (Chapter), jotka valmistaja on järjestänyt tiettyyn järjestykseen. DVD-levyt tarjoavat käyttöön nimikevalikon ja katsauksen käytettävissä oleviin nimikkeisiin ja lukuihin. Voit valita myös yksittäisiä nimikkeitä ja lukuja ja toistaa niitä. DVD-levyn toistoa voidaan tarkkailla ja ohjata DVD-soittimen valikon avulla television kuvaruudulla. Monet DVD-levyt sisältävät ääniraitoja jopa 8 kielellä. Voit valita halutun kielen DVD:n valikossa. Monilla DVD-levyillä tekstitys on monella kielellä. Niillä voi olla tallennettuna jopa 32 eri kieltä. Jotkin DVD-soittimen toiminnot voivat ohjautua myös DVD-levystä käsin.

Tämä tuote on varustettu tekijänoikeussuojajärjestelmällä, jonka teknologia on suojattu Macrovision Corporationin ja muiden tekijänoikeuksien omistajien hallussa olevilla yhdysvaltalaisilla patenteilla ja ei-materialista omaisuutta koskevilla omistusoikeuksilla. Tämän tekijänoikeussuojajärjestelmän käyttöön täytyy olla Macrovision Corporationin lupa ja se on tarkoitettu yksinomaan yksityiskäyttöön. Tämän laitteen tutkiminen sen luvottomassa kopioimistarkoituksessa on kielletty.



Aluekoodit: Tämä soitin kysyy DVD-levyille tallennettuja aluekoodeja. Tällä soittimella voidaan toistaa DVD-levyjä, joiden aluekoodi on "2" tai "ALL". **Englanti ja Manner-Eurooppa:** "2".

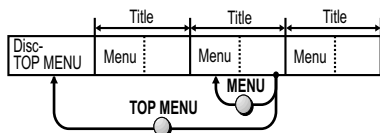

DVD-valikko: Joillakin DVD-levyillä on useita valikoita. "TOP MENU"-päävalikon kutsumisen jälkeen näkyviin ilmestyy mahdollisesti eri valikko kuin kutsuttaessa valikkonäyttö "MENU" esiin.

* Näiden näppäinten toiminnot ovat levystä riippuen erilaisia.

Lue kulloisenkin levyn saateteksti.

DVD- ja VCD-levyjen toistaminen: Ohjelmamateriaalin tuottaja voi määrätä tavan, jolla näitä levyjä toistetaan. Tämä tarkoittaa, että et voi mahdollisesti yksittäistapauksissa vaikuttaa toistoon kaikilla tässä käyttöohjeessa kuvatuilla toiminnoilla ja toimilla haluamallasi tavalla. Lue siksi periaatteellisesti levyn mukana tuleva saatekirjallisuus.

Toista ainoastaan pyöreitä levyjä, joiden läpimitta on 8 cm (3") tai 12 cm (5").

Muut levytyypit voivat vaurioittaa soitinta.

Laitteen hoitaminen: Pehmeällä, kuivalla liinalla. Älä käytä alkoholia tai bensiiniä.



Kaukosäädinkoodit

Tällä kaukosäätimellä voi ohjata joitakin eri valmistajien televisioiden toimintoja. Jos television ohjaaminen ei onnistu kunnolla, yritä toista koodia.

Kaukosäätimen kansi

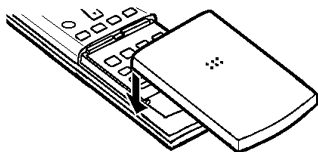

Jos kaukosäätimen kansi irtoaa, loksauta se kuvatulla tavalla takaisin paikalleen.

Paristot

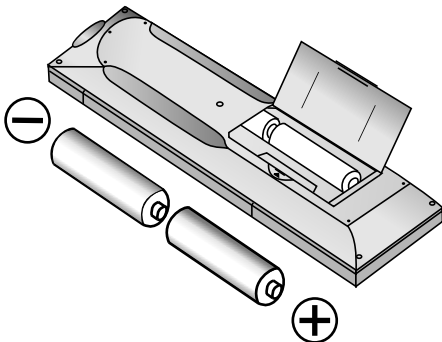

- Pidä näppäin painettuna ja syötä kaksinumeroinen koodi.

Merkki	Koodi	Merkki	Koodi	Merkki	Koodi	Merkki	Koodi
Panasonic	01-04,44	GOODMANS	05,06,31	NOKIA	25-27	SANYO	21
AIWA	35	GRUNDIG	09	NORDMENDE	10	SBR	06
AKAI	27,30	HITACHI	22,23,31,40-42	ORION	37	SCHNEIDER	05,06,29-31
BLAUPUNKT	09	INNO HIT	34	PHILIPS	05,06	SELECO	06,25
BRANDT	10,15	IRRADIO	30	PHONOLA	31,33	SHARP	18
BUSH	05,06	ITT	25	PIONEER	38	SIEMENS	09
CURTIS	31	JVC	17,39	PYE	05,06	SINUDYNE	05,06,33
DESMET	05,31,33	LOEWE	07	RADIOLA	05,06	SONY	08
DUAL	05,06	METZ	28,31	SABA	10	TELEFUNKEN	10-14
ELEMIS	31	MITSUBISHI	06,19,20	SALORA	26	THOMSON	10,15
FERGUSON	10	MIVAR	24	SAMSUNG	31,32,43	TOSHIBA	16
GOLDSTAR/LG	31	NEC	36	SANSUI	05,31,33	WHITE WESTINGHOUSE	05,06



Ohje: Jos voit ohjata Panasonic-televisiota koodilla 44, kaukosäätimessä on lisämahdollisuuksia TV:n ohjaamiseen.

A = punainen, **B** = vihreä, **C** = keltainen, **D** = sininen

Esimerkiksi Panasonic-TV:n AV-tulo valitaan näppäimillä:

INPUT SELECT AV ja A,B,C tai D.

Ohjeita paristojen asettamiseksi kaukosäätimeen:

Pariston elinikä on käytön tiheydestä riippuen noin 1 vuosi.

- Älä käytä vanhoja ja uusia tai erityyppisiä paristoja yhdessä.
- Käytä vain paristoja, joissa ei ole haitta-aineita (kuten lyijyä, kadmiumia, elohopeaa).
- Älä käytä ladattavia paristoja.
- Ota paristot pois, jos kaukosäädintä ei käytetä pitkään aikaan.
- Älä kuumenna paristoja äläkä kytke niitä oikosulkuun.
- Poista tyhjät paristot heti ja korvaa ne AA-, UM3- tai R6-tyyppisillä paristoilla.
- Noudata paristoja asettaessasi + ja -napaisuutta.

Paristot, pakkaukset ja loppuun käytetty laite täytyy hävittää määräysten mukaisesti.

Ne eivät kuulu kotitalousjätteen sekaan.



Ennen asiakaspalvelun puoleen kääntymistä

YLEISET HÄIRIÖT

Ääntä ei kuulu, äänen sävy on vääristynyt:	<ul style="list-style-type: none">• Tarkasta liitännät.• Kytke Advanced Surround -efekti pois päältä.
VCR-näyttö ei loista:	<ul style="list-style-type: none">• Tarkasta verkkojohdon liitäntä.
VCR-näyttö loistaa, laitetta ei voi käyttää:	<ul style="list-style-type: none">• Laite on nauhoitusvalmiudessa. Lopeta tämä TIMER-näppäimellä.
Näkyviin ilmestyy virhekoodi "H □ □" tai "F □ □":	<ul style="list-style-type: none">• Kyseessä ei ole toimintahäiriö. "H":ta seuraavat numerot määräytyvät soittimen tilan mukaan.• Paina näppäintä [☺/1] soittimen kytkemiseksi valmiustilaan, irroita verkkojohto hetkeksi sähköverkosta ja liitä se takaisin.• Jos tämä ei poista häiriötä, käänny asiakaspalvelun puoleen ja ilmoita näytetty virhekoodi.
Kuva on kuvahaun aikana häiriöinen:	<ul style="list-style-type: none">• Tämä johtuu tekniikasta. Kyseessä ei ole toimintahäiriö.
Kuvaruudulle ei tule kuvaa:	<ul style="list-style-type: none">• Tarkasta liitännät.• Tarkasta, onko televisiosta valittu oikea videotulo.
Kuva leikkautuu vasemmasta ja oikeasta reunastaan:	<ul style="list-style-type: none">• Tarkasta asetus "TV Aspect" SETUP-kuvaruudusta Video-valikossa.• Tarkasta, että soitin on liitetty suoraan television "AV-tuloon (Scart)" eikä välissä ole toista videonauhuria.• Tarkasta zoom-toiminto (sivu 28).
Kaukosäädin-toiminnoissa on häiriötä:	<ul style="list-style-type: none">• Tarkasta, ohjaako kaukosäädin nauhuria VCR1 vai VCR2 (sivu 21).• Tarkasta etäisyys laitteeseen (maks. 7 metriä)• Tarkasta kaukosäätimen paristot (sivu 43)• Suuntaa kaukosäädin laitteen etupuolella olevaan kaukosäädinsignaalisensoriin.
Kuvaruudulle ei ilmesty ilmoituksia:	<ul style="list-style-type: none">• Aseta DVD SETUP-kuvassa valikossa Display "On-Screen Messages- On" päälle.• Muuta asetusta "TV Aspect" DVD SETUP-kuvaruudussa valikossa Video.• Muuta asetusta VCR OSD -näyttö VCR-valikossa.

Ennen asiakaspalvelun puoleen kääntymistä

VCR HÄIRIÖT

Manuaalinen säätö kuvahäiriöissä:	<ul style="list-style-type: none">• Jos kuva, pysäytyskuva tai hidastustoisto on häiriöinen tai sivussa, paina TRACKING / V-LOCK-näppäintä kuvan korjaamiseksi suuntaan + tai - .• Valitse automaattinen säätely painamalla + ja - samanaikaisesti. Joidenkin videokasettien yhteydessä raidanseurantaa ei saada säädettyä kuntoon. Kyse ei ole toimintahäiriöstä.
Automaattinen aika-asetus ei toimi oikein:	<ul style="list-style-type: none">• Aseta Aika / Päivä -asetukseksi AUTO (sivu 22).• Aseta Aika ja Päivä manuaalisesti, jos laite ei löydä lähetintä, joka lähettää aikasignaalia.
Kuva- tai äänihäiriöitä	<ul style="list-style-type: none">• Käytettäessä E-300 -kasetteja, jotka on on nauhoitettu hitaalla nauhanopeudella (LP tai EP), saattaa syntyä häiriöitä.• Tarkasta PAL, MESECAM -säädöt (sivu 21).• Tarkasta antenni- tai scart-johdon liitántä ja toimintakunto.• Tarkasta SQPB-säätö S-VHS-kasetteja varten (sivu 21).• Nauhoitusvirheet vähennetyllä nauhanopeudella (EP) MESECAM-järjestelmässä eivät ole toimintahäiriöitä.• Jos kuvapäät ovat likaiset tai kuluneet, käänny asiakaspalvelun puoleen. Asiakaspalvelun suorittama kuvapäiden puhdistaminen ei kuulu takuun piiriin.
Nauhoitustoiminnoissa on häiriöitä:	<ul style="list-style-type: none">• Jos  vilkkuu laitteessa, tarkasta videokasetin nauhoitusnopeus.• Tarkasta Aika / Päivä (sivu 22).• Tarkasta nauhoitusohjelmoinnin aloitus- ja lopetusaika (sivu 12).• Tarkasta, onko laite kytketty ohjelmoidun nauhoituksen yhteydessä TIMER-näppäimellä nauhoitusvalmiuteen (sivu 12).• Tarkasta aloitus- ja lopetusaika VPS/PDC-nauhoituksessa (sivu 13).





Tämän tuotteen malli- ja sarjanumero löytyvät laitteen takapuolelta.
Ole hyvä ja merkitse ne muistiin.

Model No. _____

Serial No. _____

Ennen asiakaspalvelun puoleen kääntymistä

DVD HÄIRIÖT

Kaiuttimista kuuluu kovia ääniä:	<ul style="list-style-type: none">• Tarkasta SETUP-kuvaruudussa - valikossa Audio säädöt "Dolby Digital", "DTS Digital Surround" ja "MPEG".
Ilmoitus "NO PLAY" ilmestyy:	<ul style="list-style-type: none">• Soitin ei voi toistaa tätä levyformaattia.• Levy on tyhjä.• Lapsilukko on päällä.
OSD- näyttöjen yläreuna leikkautuu:	<ul style="list-style-type: none">• Siirrä näyttökohtaa alemmaksi.
Soitin ei vastaa toimintonäppäinten painalluksiin:	<ul style="list-style-type: none">• Joidenkin levyjen yhteydessä tietyt käyttötoimenpiteet on estetty.• Salamaniskun tai sähköisen varauksen aiheuttamat häiriöt. Paina näppäintä [O/I] soittimen kytkemiseksi valmiustilaan. Käynnistä se uudelleen.
Toisto ei käynnisty PLAY-näppäimen painamisen jälkeen:	<ul style="list-style-type: none">• Soittimen sisään on tiivistynyt kosteutta. Odota 1-2 tuntia.• Laitteella voi toistaa vain DVD-levyjä, joiden aluekoodi on "2", "All" tai joukko aluekoodeja, joihin sisältyy aluekoodi "2".• Levy on likaantunut.• Levy on laitteessa väärin päin. Toistettavan levyn etiketin täytyy olla ylöspäin.
Ääniraidan tai tekstityksen kieltä ei voi vaihtaa:	<ul style="list-style-type: none">• Käyttöön voidaan valita vain levyille tallennetut kielet.• Joidenkin levyjen yhteydessä asetusta täytyy muuttaa levyvalikossa.
Tekstitystä ei näytetä:	<ul style="list-style-type: none">• Levyllä ei ole tekstitystä.• Tekstityksen näyttö on pois päältä.• Tekstityksen paikka on väärin säädetty. Muuta paikkaa.
Valikossa valittua kieltä ei käytetä ääniraidalla tai tekstityksessä:	<ul style="list-style-type: none">• Levyllä ei ole valittua kieltä.
Tarkastelukulmaa ei voi muuttaa:	<ul style="list-style-type: none">• Tämän toiminnon käytettävyys määräytyy kulloisenkin levyn mukaan.
Salasana on unohtunut:	<ul style="list-style-type: none">• Pidä stop-tilassa näppäimet  ja  ja  ja samoin laitteen  OPEN/CLOSE niin pitkään yhtä aikaa painettuina, että "Initialized" häviää kuvaruudulta. Tällä laitteeseen palautetaan kaikki tehtaan esiasetukset. Kytke sen jälkeen laite pois päältä ja takaisin päälle. Perussäädöt täytyy tämän jälkeen tehdä uudelleen QUICK SETUP-valikossa (sivu 25).









Tekniset tiedot

Jännitteensyöttö	220-240 V AC, 50/60 Hz
Tehonkulutus	27 W (käytössä) / n. 6 W (virransäästötilassa)

Ohjaus	Monitoiminto-kaukosäädin (VCR, TV ja DVD), VCR / DVD -perustoiminnot laitteessa
VCR, toistotoiminnot	PAL- ja NTSC-toisto PAL TV:llä / S-VHS Quasi Playback (SQPB)
Kuva- ja äänipäättö	4 kuvapäättä, 2 Hi-Fi-päättä
Videotalennusjärjestelmä	2 pyörivää päättä, viistoraitamenetelmä
VCR, nauhanopeus	SP: 23.39 mm/s, 240 min / LP: 11.7 mm/s, 480 min (E240-kasetti)
VCR, läpikelausaika	n. 60 sek. (E180-kasetti)
Video, televisiojärjestelmä	VCR: PAL 625/50 / DVD: PAL 625/50, PAL 525/60, NTSC
Video, tulo- ja lähtötaso	1.0 Vss (75 ohmia)
DVD, S-Video-lähtö	Y-lähtötaso: 1 Vss (75 ohmia) / C-lähtötaso: PAL: 0.300 Vss (75 ohmia) / NTSC: 0.286 Vss (75 ohmia)
DVD, RGB-videolähtö	Lähtöliitin: S-video-liitin
VCR, HF-konvertteri	RGB-lähtötaso: 0.7 Vss (75 ohmia) / Lähtöliitin: AV1
	UHF-kanava (21-69), 75 ohmia

VCR, vaakasuora erottelu	yli 240 juovaa (SP)
VCR, sign.-kohina-etäisyys video	yli 43 dB (SP)
Audio, tulotaso	0.5 V eff., yli 10 kilo-ohmia
Audio, lähtötaso	VCR: 0.5 V eff., alle 1 kilo-ohmia / DVD: 2V eff. (1 kHz, 0 dB Fs)
	Lähtöliittimet: RCA-liittimet, AV, 2 kanavaa (V/O)
Dynamiikka-alue, audio	VCR: yli 90 dB (Hi-Fi-ääniraita)
	DVD:(linear audio): 100 dB / CD-audio:96 dB, 0.0025 %, 115dB
Kokonaissärökerroin, CD-audio:	20 Hz – 20 kHz (Hi-Fi-ääniraita)
Kohinaetäisyys, CD-audio:	4 Hz – 22 kHz (48 kHz -näytteenottotaajuus) /
VCR, audiotaaajuusalue	4 Hz – 44 kHz (96 kHz -näytteenottotaajuus),
DVD, audiotaaajuusalue (linear audio)	CD-audio: 4 Hz – 20 kHz
DVD, digitaalilähtö	Optinen digitaalilähtö
Laser-luku	Aallonpituus: 658 nm/790 nm / laser-teho: luokka 2 / luokka 1
Käyttölämpötila / kosteus	5°C–35°C / 35-80% suhteellinen kosteus
Paino ja mitat	Likiarvot: 4,2 kg / 430 (leveys) x 89 (korkeus) x 266 mm (syvyys)

Oikeus teknisten tietojen muuttamiseen pidätetään.

DVD-Video	DVD-R	DVD-Audio	DVD-RAM	SVCD	Video-CD	CD	CD-R/RW
							---
							
DVD-V	DVD-A	RAM	VCD	CD	WMA MP3	JPEG	

Yhteensopivat levyformaattit:
DVD-V, DVD-A, DVD-RAM, DVD-R, VCD, SVCD, CD-Audio (CD-DA), CD-R/CD-RW (formaatti CD-DA tai video-CD-formatoidut levyt).
WMA, MP3 : Maks. 999 nimikettä / 99 ryhmää.

Yhteensopiva pakkaussuhde:
MP3 : 32 - 320 kbps
WMA : 48 - 192 kbps.
JPEG : Exif versio 2.1.
Maks. 3000 kuvaa ja 300 ryhmää;
Kuvan erottelutarkkuus 320 x 240 – 6144 x 4096 ;
JPEG-form. : 4:2:2 tai 4:2:0.
HighMAT : Level 2 (audio ja kuva)

* Levytyypistä ja tallennusoloista johtuen joissakin tapauksissa saattaa olla mahdotonta toistaa CD-R, CD-RW, DVD-R ja DVD-RAM-levyjä.

Asiasanasto

A-B Repeat		EXT	21	Nauhanopeus	11	Salasana	46
Advanced Surround	8,9,35,36,44	EXT LINK	21	Nauhan pit.	21	Scart-kaapeli	8
Aika	10,22	Field	39	Nauhalaskuri	23	Slideshow	35
Angle	34	Frame	39	NICAM	22	SP/LP-vaihtokytkentä	13
Audio	34,37	Group	28,34	NTSC	24,29	SQPB	21
AUDIO IN/OUT	9			OPTICAL	9	Still Mode	39
AV2	21	HighMAT	28,33	OSD	21	Still Picture	35
AV-kanavat	11			OSD Brightness	35	Subtitle	34,37
		INDEX/SKIP	7,23			S-VHS-kasetit	24
Bar Position	34	INTELLIGENT TIMER	14	PAL	21	Time	34
Bitrate Display	35			Pan&Scan	39	Title	28,34,42
		Jäljellä olevan nauha-ajan näyttö	11	Päivä	10,22	TV -järjest	21
Chapter	28,34,42	JET SEARCH	6	PBC	28	Tyhjennyssuojaus	23
Country	10	JPEG	28,31	PCM-Down Conversion	9,40	VCR/DVD OUTPUT	21
CVC Super	24			Picture	35	VIDEO IN	8
		Kaukosäätö	21	Picture-Mode	35,36	VPS/PDC	13
DECODER	17			Playlist	32,35		
Dialogikieli	37	Laser	3	Program	28,34	WMA	28,32
Dialogue Enhancer	35,36	Letterbox	39	Progress Indicator	31		
DIRECT NAVIGATOR	32			QUICK ERASE	23	Zoom	28,35
Dolby Digital	9,36,40,46	Marker	35				
Dolby Pro Logic	8,9,36	MESECAM	21	Repeat Mode	35		
DTS Digital Surround	9,40,46	MP3	28,32	RF-koaksiaalikaapeli	8,10		
DVD-RAM	32	MPEG	9,40,46				

Maakoodit		Guarani	7365	Kannada	7579	Liettua	7783	Persia	8076	Slovakki	8376	Tšekki	6984
Abhaasi	6566	Gujarati	7165	Kashmir	6779	Lingala	7771	Portugali	8065	Slovenia	8379	Turkki	8487
Afar	6565	Bretoni	6672	Katalaani	6869	Madagassi	7784	Punjabi	8277	Somali	6983	Turkmeeni	8482
Afrikaans	6570	Bulgaria	6682	Hausa	7384	Makedonia	7776	Puola	8084	Suahili	8471	Twi	8575
Alimara	6588	Burma	6671	Hindi	7465	Malajji	7773	Ranska	7576	Sunda	8385	Ukraina	7285
Albania	8381	Englanti	7073	Hollanti	7074	Malayam	7782	Retoromaani	8285	Suomi	6976	Unkari	7487
Amhara	6577	Espanja	8387	Irani	6775	Malta	7775	Romania	8377	Tadzikki	8484	Urdu	8582
Arabia	6582	Esperanto	7082	Indonesia	7578	Maori	7779	Ruotsi	8476	Tagolog	8465	Uzbekki	8590
Armenia	7289	Fääri	7176	Interlingua	7583	Marathi	7778	Saksa	7387	Tamili	8469	Valkovenäjä	7789
Azami	6583	Fidji	7565	Islanti	7577	Moldavia	7865	Samoa	7168	Tanska	8685	Venäjä	8365
Asseri	6590	Fiiri	7178	Italia	7575	Mongolia	7869	Sanskriitti	8386	Tataari	8472	Vietnam	8673
Bashkir	6665	Gaeli	8382	Jaava	7589	Nauru	7876	Serbia	8372	Telugo	6679	Viro	7089
Baski	6985	Galego	7185	Japani	8185	Nepali	7879	Serbokroatia	8378	Thai	8473	Volapük	8679
Bengali	6669	Georgia	7265	Jiddish	7473	Norja	7982	Shona	8378	Tigrinya	6783	Wolof	8779
Bhutiäni	6678	Grönlantti	7378	Joruba	8979	Orija	7678	Sindi	8083	Tiibet	8479	Xhosa	8872
		Kamputsea	9072	Latvia	7684	Pashtu	7065	Singaleesi	8375	Tonga	8475	Zulu	9085