

# JVC

CASTELLANO

## VIDEOCÁMARA DIGITAL

# GR-DV4000

Rogamos visite nuestra página principal en Internet para cámara de vídeo digital:

<http://www.jvc-victor.co.jp/english/cyber/>

Para accesorios:

<http://www.jvc-victor.co.jp/english/accessory/>

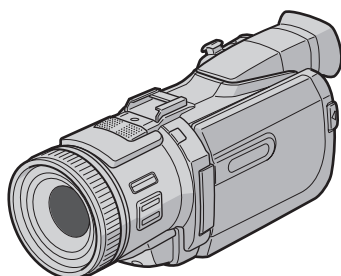

Mini DV PAL

DSC  
DIGITAL  
STILL CAMERA

## MANUAL DE INSTRUCCIONES

<i>DEMOSTRACIÓN AUTOMÁTICA</i>	9
<i>PREPARATIVOS</i>	10
<i>GRABACIÓN Y REPRODUCCIÓN DE VÍDEO</i>	17
<i>GRABACIÓN Y REPRODUCCIÓN DE CÁMARA FIJA DIGITAL (DSC)</i>	23
<i>FUNCIONES AVANZADAS</i>	31
<i>REFERENCIAS</i>	67
<i>TÉRMINOS</i>	86

**Estimado cliente:**

Gracias por comprar esta videocámara digital. Antes de usarla, lea la información de seguridad y las precauciones contenidas en las siguientes páginas para garantizar un uso seguro de este producto.

**Para usar este Manual de instrucciones**

- Todas las secciones principales se incluyen en el Índice de contenidos, en la página de cubierta.
- Se incluyen notas después de la mayoría de las subsecciones. Debe leer también estas notas.
- La información sobre funciones/funcionamiento básico y avanzado se presentan por separado para una referencia más fácil.

**Se recomienda...**

...consultar el Índice (☞ p. 80 – 85) y familiarizarse con las ubicaciones de botones y otras funciones antes de usar el aparato.

...leer detenidamente las siguientes precauciones e instrucciones de seguridad. Contienen información extremadamente importante sobre el uso seguro de este producto.

Se recomienda leer detenidamente las precauciones de la página 74 a la 76 antes de usar el aparato.

## PRECAUCIONES DE SEGURIDAD

**ADVERTENCIA:**

**PARA EVITAR RIESGOS DE INCENDIOS O ELECTROCUCIONES, NO EXPONGA ESTE APARATO A LA LLUVIA O HUMEDAD.**

**PRECAUCIONES:**

- Para evitar cortocircuitos, no abra la videocámara. No hay componentes que puedan ser reparados por el usuario. Consulte con personal de servicio cualificado.
- Cuando no utilice el adaptador/cargador de CA durante un largo período, le recomendamos desconectar el cable de alimentación de la toma de corriente.

**NOTAS:**

- *La placa indicadora (placa del número de serie) y la precaución de seguridad están en la parte inferior y/o en la parte trasera de la unidad principal.*
- *La placa indicadora (placa del número de serie) del adaptador/cargador CA está en la parte inferior del mismo.*

**ATENCIÓN:**

- Esta videocámara está diseñada para ser utilizada con señales de televisión en color tipo PAL. No puede emplearse para reproducir en un televisor de otra norma. Sin embargo, son posibles grabar en vivo y reproducir en el monitor LCD o el visor en cualquier lugar.
- Utilice las baterías recargables BN-V408U/V416U/V428U JVC y, para recargarlas o para suministrar alimentación a la videocámara desde un tomacorriente de CA, utilice el adaptador/cargador CA de multivoltaje suministrado. (Posiblemente sea necesario un adaptador de conversión apropiado que se adecúe al tipo de toma de corriente de su país.)

Cuando el equipo se encuentra instalado en un gabinete o en un estante, asegúrese que tenga suficiente espacio en todos los lados para permitir la ventilación (10 cm o más en cada lado, en la parte superior y en la parte trasera).

No bloquee los orificios de ventilación.

(Si los orificios de ventilación están bloqueados por un periódico, o paño, etc., el calor no podrá salir.)

Ninguna fuente de llama sin protección, tales como velas encendidas, deberá ser colocada en el aparato.

Cuando descarte las pilas, deberá considerar los problemas ambientales y respetar estrictamente las normas locales o leyes vigentes para la eliminación de estas pilas.

La unidad no deberá ser expuesta a goteos ni salpicaduras.

No use esta unidad en un cuarto de baño o en lugares con agua.

Tampoco no coloque ningún envase lleno de agua o líquidos (tales como cosméticos o medicinas, floreros, macetas, vasos, etc.) en la parte superior de la unidad.

(Si penetra agua o líquidos en la unidad, podrá producirse electrocuciones o incendios.)

## PRECAUCIONES DE SEGURIDAD

No apunte el objetivo o el visor directamente hacia el sol. Esto puede causarle lesiones en los ojos así como también fallas en los circuitos internos de la cámara. Esto también puede producir riesgo de incendio o de choque eléctrico.

### ¡PRECAUCIÓN!

Las siguientes notas indican posibles daños a la cámara de video o lesiones al usuario.

Cuando transporte la cámara de video asegúrese de colocar y utilizar la correa suministrada. El transportar o sostener la cámara de video por el visor y/o el monitor LCD puede resultar en la caída o en fallas de la unidad.

Tome precauciones para no atraparse los dedos en la cubierta del portacassette. No permita que los niños operen la cámara de video, ya que ellos son particularmente susceptibles a este tipo de accidente.

No utilice el trípode sobre superficies inestables o desniveladas ya que la cámara de video puede caerse, produciendo graves daños a la misma.

### ¡PRECAUCIÓN!

Evite conectar los cables (audio/video, S-video, etc.) a la videocámara y dejar la unidad sobre el TV, ya que el tropezar con uno de los cables puede derribar la videocámara resultando ésta dañada.

Coloque sólo la luz de video VL-V3U, el flash VL-F3U, el micrófono de acercamiento estéreo MZ-V3U o el micrófono estereofónico MZ-V5U JVC opcional en la zapata de conexión de la cámara de video.

Mini **DV** PAL



**MultiMediaCard**

- Esta cámara de video está diseñada exclusivamente para cassettes de video digital, tarjetas de memoria SD y tarjetas MultiMediaCard. Solamente cassettes de marca "Mini **DV**" y tarjetas de memoria de marca "**SD**" o "MultiMediaCard" pueden ser utilizadas con esta unidad.

### Antes de grabar una escena importante...

- ... Asegúrese de utilizar cassettes con la marca Mini **DV** exclusivamente.
- ... Asegúrese de utilizar solamente tarjetas de memoria que llevan esta marca **SD** o **MultiMediaCard**.
- ... Recuerde que la cámara de video no es compatible con otros formatos de video digital.
- ... Recuerde que la cámara de video es para usuarios privados exclusivamente. Está prohibido cualquier uso comercial sin la autorización correspondiente. (Aunque grabe eventos tales como espectáculos, o exhibiciones para entretenimiento personal, se recomienda especialmente que obtenga autorización previa.)

## Accesorios suministrados



- Adaptador/cargador de alimentación de CA AA-V40EG o AA-V40EK

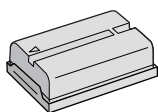

- Batería BN-V408U-B

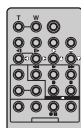

- Mando a distancia RM-V717U



- Cable de audio/vídeo (miniclavija de ø3,5 para clavija RCA)



- Cable USB



- Cable de CC



- Cable de edición

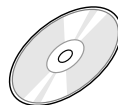

- CD-ROM



- Capucha del objetivo (Viene instalada en la videocámara p. 6)



- Tapa del objetivo (p. 7 para la colocación)

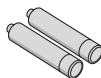

- 2 pilas AAA (R03) (para el mando a distancia)

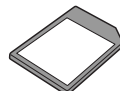

- Tarjeta de memoria 8 MB (Ya insertada en la videocámara)

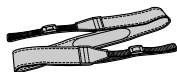

- Correa hombrera (p. 7 para la colocación)



- Cable de audio x 2 (para la conexión de los auriculares y el micrófono externos opcionales p. 6)



- Filtro de núcleo (para el cable de S-Vídeo opcional p. 6 para su colocación)

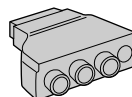

- Adaptador de cable

### NOTAS:

- Para mantener un rendimiento óptimo de la videocámara, los cables suministrados pueden ser equipados con uno o más filtros de núcleo. Si un cable tiene sólo un filtro de núcleo, deberá conectarse a la videocámara el extremo más cercano al filtro.
- Compruebe que está usando los cables suministrados para las conexiones. No use ningún otro cable.

## Cómo poner y quitar la capucha del objetivo

La capucha del objetivo suministrada ayuda a eliminar el deslumbramiento cuando se filma bajo la luz solar intensa, del mismo modo que lo hacen los fotógrafos profesionales.

### Para ponerla:

Alinee la capucha con el objetivo de la videocámara, con el índice de la capucha apuntando hacia arriba, y a continuación atornille el anillo en el sentido de las agujas del reloj ①.

### Para quitar:

Gire el anillo en sentido contrario a las agujas del reloj ②.

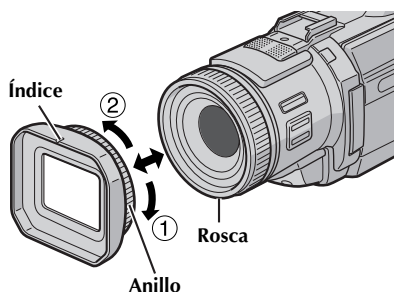

## Cómo colocar el filtro de núcleo (para el cable S-Vídeo opcional)

Coloque el filtro de núcleo en el cable S-Vídeo opcional. El filtro de núcleo reduce la interferencia.

- 1 Libere las trabas de los extremos del filtro de núcleo.

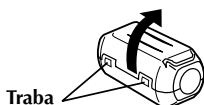

- 2 Pase el cable por el filtro de núcleo, dejando 3 cm aprox. de cable entre el enchufe del cable y el filtro de núcleo. Enrolle el cable dos veces alrededor de la parte externa del filtro de núcleo como se muestra en la ilustración.

- Enrolle el cable de manera que no quede suelto.

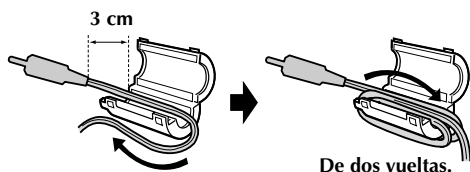

- 3 Cierre el filtro de núcleo hasta que éste emita un clic de cerrado.

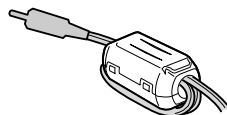

### NOTAS:

- Si el filtro de núcleo no se puede acoplar al cable de S-Vídeo que usted tiene, utilice el cable de S-Vídeo YTU94146B opcional. Consulte a su distribuidor JVC más cercano respecto a su disponibilidad.
- Tenga cuidado de no dañar el cable.
- Cuando conecte un cable, fije el extremo con el filtro de núcleo a la videocámara.

## Cómo usar el cable de audio

Cuando use los auriculares y el micrófono externos opcionales, conéctelos al cable de audio suministrado, (con el filtro de núcleo colocado), luego conecte el cable de audio a la videocámara. El filtro de núcleo reduce la interferencia.

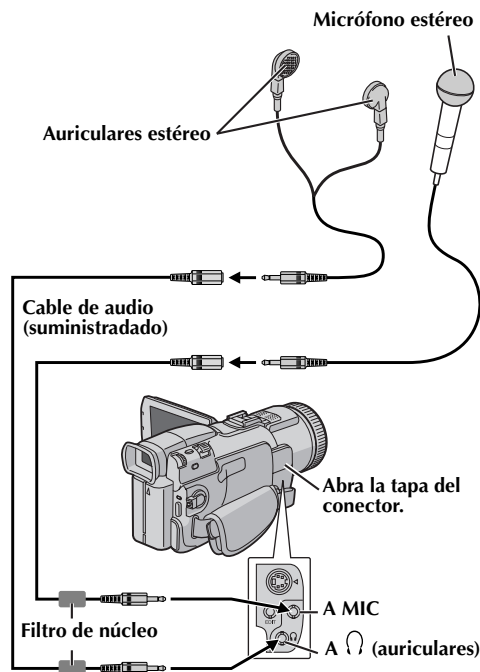

## Cómo colocar la tapa del objetivo

Para proteger el objetivo, coloque la tapa del objetivo suministrada en la videocámara, como se muestra en la ilustración. También puede colocar la tapa del objetivo a la capucha del objetivo.

### NOTA:

*Para confirmar que la tapa del objetivo está correctamente colocada, compruebe que la tapa está nivelada con la videocámara.*

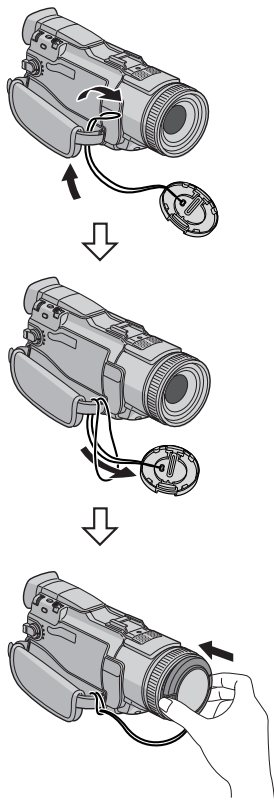

### Durante la filmación

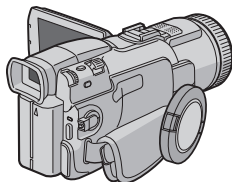

## Cómo colocar la correa

- 1** Siguiendo la ilustración, pase el extremo de la correa a través del ojal ①.
- 2** Dóblelo hacia atrás y páselo por la hebilla ②.
- 3** Repita el procedimiento para sujetar el otro extremo de la correa al otro ojal ③ situado bajo la correa de la empuñadura.
- 4** Compruebe que la correa no esté retorcida.

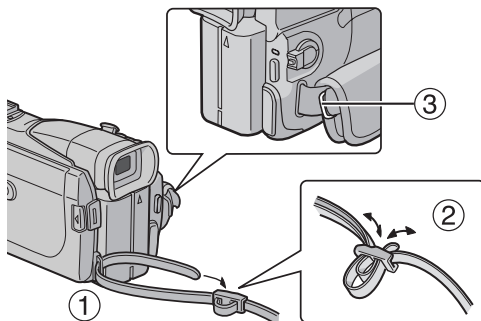

<b>DEMOSTRACIÓN AUTOMÁTICA</b>	<b>9</b>	<b>FUNCIONES AVANZADAS</b>	<b>31</b>
<b>PREPARATIVOS</b>	<b>10</b>	<b>MENÚS PARA UN AJUSTE DETALLADO</b> .....	<b>31</b>
Alimentación .....	10	Para cambiar las configuraciones de menú .....	31
Ajuste de la empuñadura .....	12	<b>MENÚS DE GRABACIÓN</b> .....	<b>32</b>
Ajuste del visor .....	12	Efectos de reemplazo (cortinilla) o fundido	
SopORTE del trípode .....	12	de imagen .....	32
Monitor LCD y visor .....	12	Programa AE con efectos especiales .....	33
Ajuste de brillo de la pantalla .....	13	Ajuste del balance del blanco .....	34
Modo de funcionamiento .....	13	<b>MENÚS DE REPRODUCCIÓN</b> .....	<b>40</b>
Ajustes de fecha/hora .....	14	<b>FUNCIONES DE GRABACIÓN</b> .....	<b>42</b>
Colocación de una cinta		Filmación nocturna .....	42
/Extracción de una cinta .....	15	Fotografiado (Para grabaciones de vídeo) .....	42
Carga de una tarjeta de memoria		Fotografiado con flash .....	43
/Descarga de una tarjeta de memoria .....	16	Ajuste del brillo del flash .....	43
<b>GRABACIÓN Y REPRODUCCIÓN DE VÍDEO</b>	<b>17</b>	Temporizador automático .....	44
<b>GRABACIÓN DE VÍDEO</b> .....	<b>17</b>	Enfoque automático .....	45
Grabación básica .....	17	Enfoque manual .....	45
Tiempo restante de cinta .....	18	Control de exposición .....	46
Zoom (ZOOM) .....	18	Bloqueo del diafragma .....	46
Filmación periodística .....	18	Compensación de contraluz .....	47
Filmación de interface .....	18	Ajuste del balance del blanco .....	47
Código de hora .....	19	Ajuste manual del balance del blanco .....	47
Grabación desde un punto intermedio de		Función NAVIGATION .....	48
una cinta .....	19	Grabación de secuencias de e-mail .....	50
<b>REPRODUCCIÓN DE VÍDEO</b> .....	<b>20</b>	Superposición de títulos .....	51
Reproducción normal .....	20	<b>COPIA</b> .....	<b>52</b>
Reproducción de imagen fija .....	20	Copia en grabadora de vídeo o desde grabadora	
Búsqueda rápida .....	21	de vídeo .....	52
Búsqueda de partes en blanco .....	21	Copia a un aparato de vídeo equipado con un	
Conexiones a un televisor o una grabadora		conector DV IN (Copia digital) .....	53
de vídeo .....	22	Copia desde un aparato de vídeo equipado	
<b>GRABACIÓN Y REPRODUCCIÓN DE</b>		con un conector DV OUT (Copia digital) .....	54
<b>CÁMARA FIJA DIGITAL (DSC)</b>	<b>23</b>	Copia de imágenes fijas grabadas en una cinta	
<b>GRABACIÓN DSC</b> .....	<b>23</b>	a una tarjeta de memoria .....	55
Fotografiado básico (Fotografiado DSC) .....	23	<b>CON EL MANDO A DISTANCIA</b> .....	<b>56</b>
<b>REPRODUCCIÓN DSC</b> .....	<b>24</b>	Copia de audio .....	58
Reproducción normal de las imágenes .....	24	Edición por inserción .....	59
Reproducción automática de las imágenes .....	24	Edición por montaje aleatorio [Edición R.A.] .....	60
Reproducción de fragmentos de vídeo .....	25	<b>CONEXIONES DE SISTEMA</b> .....	<b>65</b>
Reproducción de imágenes de títulos .....	25	Conexión a un PC .....	65
Reproducción de índice de archivos .....	26	Uso de la videocámara como WebCam .....	66
Para ver información de archivo .....	26	<b>REFERENCIAS</b>	<b>67</b>
Superposición de la pantalla OSD (Información		<b>DETALLES</b> .....	<b>67</b>
en pantalla) .....	26	<b>SOLUCIÓN DE PROBLEMAS</b> .....	<b>68</b>
Protección de archivos .....	27	<b>PRECAUCIONES</b> .....	<b>74</b>
Eliminar archivos .....	28	<b>MANTENIMIENTO DEL USUARIO</b> .....	<b>77</b>
Restauración del nombre de archivo .....	29	<b>ESPECIFICACIONES</b> .....	<b>78</b>
Ajuste de información de impresión (ajuste DPOF) ...	29	<b>ÍNDICE</b> .....	<b>80</b>
Para inicializar una tarjeta de memoria .....	30	<b>TÉRMINOS</b>	<b>86</b>



## Demostración automática

La demostración automática se produce cuando "DEMO MODE" está ajustado en "ON" (Preajuste de fábrica).

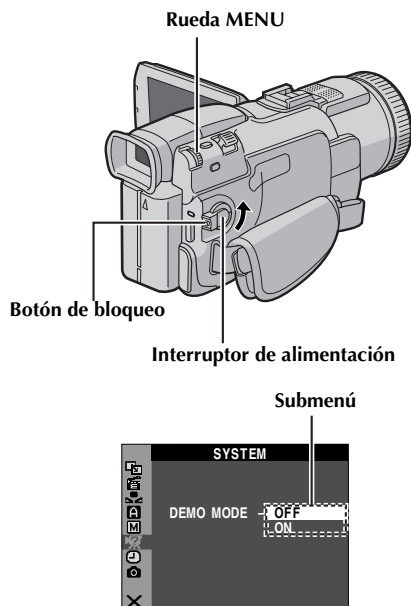

- La demostración automática comienza cuando la cámara no funciona durante unos tres minutos después de haber ajustado el interruptor de alimentación en "A" o "M" y no hay ninguna cinta en la videocámara.
- La realización de cualquier operación durante la demostración interrumpe temporalmente la demostración. Si no se realiza ninguna operación durante más de tres minutos después de eso, la demostración se reanuda.
- "DEMO MODE" se mantiene en "ON" incluso si la videocámara se apaga.

### Para cancelar la demostración automática

- 1** Ajuste el interruptor de alimentación en "M" a la vez que mantiene presionado el botón de bloqueo situado en el interruptor.
- 2** Abra por completo el monitor LCD o despliegue totalmente el visor.
- 3** Pulse la rueda MENU. Aparece la pantalla de menú.
- 4** Gire la rueda MENU para seleccionar "SYSTEM", y púlsela. Aparece el menú SYSTEM.
- 5** Gire la rueda MENU para seleccionar "DEMO MODE", y púlsela. Aparece el submenú.
- 6** Gire la rueda MENU para seleccionar "OFF", y púlsela.
- 7** Gire la rueda MENU para seleccionar "RETURN", y pulse dos veces. Aparece la pantalla normal.

#### NOTA:

Quite la tapa del objetivo para ver los cambios producidos en la demostración automática activada en el monitor LCD o en el visor.

## Alimentación

Esta videocámara posee un sistema de operación de 2 vías que le permite seleccionar la fuente de operación más apropiada. No utilice los equipos de alimentación eléctrica suministrados con otros aparatos.

### Carga de la batería

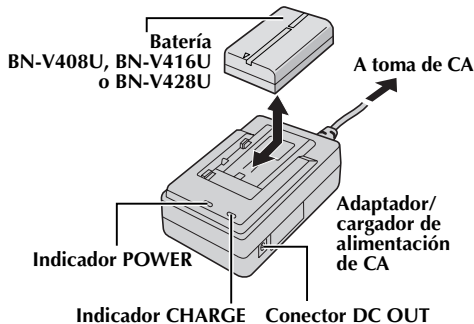

- 1 Asegúrese de desenchufar el cable de CC de la videocámara del adaptador/cargador de alimentación de CA.
- 2 Conecte el cable de alimentación del adaptador/cargador de alimentación de CA a una toma de CA. Se enciende el indicador POWER.
- 3 Coloque la batería con la marca  $\oplus$  alineada con las marcas correspondientes del adaptador/cargador de alimentación de CA. El indicador CHARGE comienza a parpadear para indicar que la carga se ha iniciado.
- 4 Cuando el indicador CHARGE deja de parpadear pero permanece encendido, la carga ha finalizado. Extraiga la batería.
- 5 Desconecte de la toma de CA el adaptador/cargador de alimentación de CA.

Batería	Tiempo de carga
BN-V408U*	Aprox. 1 h 30 min
BN-V416U	Aprox. 2 h
BN-V428U	Aprox. 3 h 20 min

\* Suministrado

#### NOTAS:

- Si la batería tiene colocada la tapa protectora, quítela primero.
- Si conecta el cable de CC de la videocámara al adaptador/cargador de alimentación de CA durante la carga de la batería, se suministra energía a la videocámara y la carga se interrumpe.

- La carga no es posible si se utiliza una batería equivocada.
- Cuando se carga la batería por primera vez o después de un periodo de almacenamiento prolongado, es posible que el indicador CHARGE no se encienda. En tal caso, retire la batería del adaptador/cargador de alimentación de CA e intente la carga de nuevo.
- Si el tiempo de funcionamiento de la batería sigue siendo demasiado corto después de una carga completa, la batería está gastada y hay que cambiarla. Deberá comprar una nueva.
- Para otras notas, véase p. 67.

### Uso de la batería

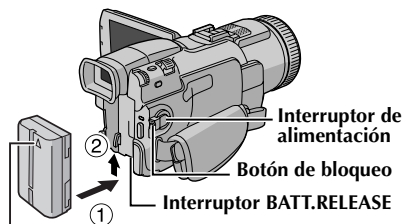

#### Flecha

- 1 Con la flecha de la batería apuntando hacia arriba, empuje la batería ligeramente contra la montura de la batería ①.
- 2 Deslice hacia arriba la batería hasta que encaje en su sitio ②.

#### Para extraer la batería...

Empuje hacia abajo ligeramente la batería al tiempo que mueve **BATT. RELEASE** para desprenderlo.

#### Tiempo máximo de grabación continua

Batería	Monitor LCD conectado	Visor conectado
BN-V408U*	1 h 5 min	1 h 20 min
BN-V416U	2 h 15 min	2 h 50 min
BN-V428U	3 h 45 min	5 h
BN-V840U	5 h 20 min	7 h
BN-V856U	7 h 30 min	10 h

\* Suministrado

#### NOTAS:

- El tiempo de grabación se reduce considerablemente en las siguientes condiciones:
  - Uso repetido del modo Zoom o del modo de espera de grabación.
  - Uso repetido del monitor LCD.
  - Uso repetido del modo de reproducción.
- Antes de un uso prolongado, se recomienda preparar baterías suficientes para cubrir 3 veces el tiempo de filmación previsto.

**ATENCIÓN:**

Antes de desconectar la fuente de alimentación, compruebe que la videocámara está apagada. De lo contrario, se podría producir un fallo de funcionamiento de la cámara.

**INFORMACIÓN:**

El juego (kit) opcional de batería para uso prolongado es un conjunto compuesto por una batería y un adaptador/cargador de alimentación de CA:

VU-V840 KIT: Batería BN-V840U y adaptador/cargador de alimentación de CA AA-V15EG o AA-V15EK

VU-V856 KIT: Batería BN-V856U y adaptador/cargador de alimentación de CA AA-V80EG o AA-V80EK

Lea el manual de instrucciones del juego de batería antes de utilizarlo.

Además, al utilizar el cable opcional de CC JVC VC-VBN856U, se podrán conectar las baterías BN-V840U o BN-V856U a la videocámara y suministrar alimentación directamente a la cámara.

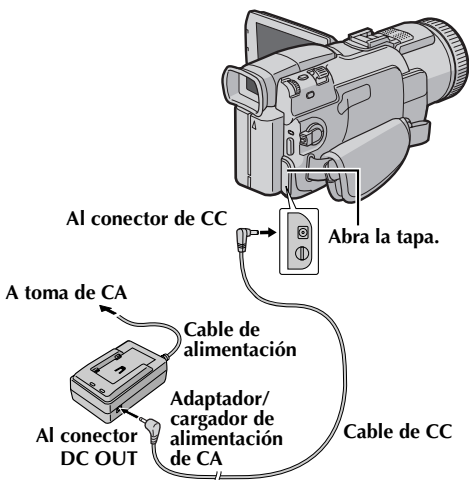
**Uso con alimentación de CA**

- 1 Asegúrese de desenchufar el cable de CC de la videocámara del adaptador/cargador de alimentación de CA.
- 2 Conecte el cable de alimentación del adaptador/cargador de alimentación de CA a una toma de CA. Se enciende el indicador POWER.
- 3 Enchufe la clavija del cable de CC de diámetro más pequeño al conector de CC de la videocámara.
- 4 Enchufe la clavija del cable de CC de diámetro más grande al conector DC OUT del adaptador/cargador de alimentación de CA.

**NOTAS:**

- El adaptador/cargador de alimentación de CA suministrado tiene una función de selección automática de tensión en la escala de corriente alterna de 110 V a 240 V.
- Para otras notas, véase p. 67.

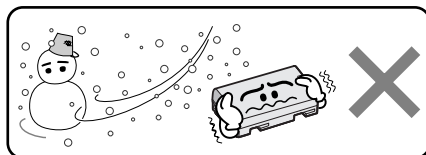
**Sobre las baterías**

El ion de litio es vulnerable a las bajas temperaturas.

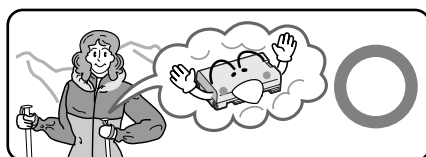

**¡PELIGRO!** No intente desmontar las baterías ni exponerlas a fuego o calor excesivo, pues podría producirse un incendio o una explosión.

**¡ADVERTENCIA!** No permita que la batería ni sus terminales entren en contacto con metales, pues podría producirse un cortocircuito, con peligro de incendio.

**Ventajas de las baterías de ion de litio**

Las baterías de ion de litio son pequeñas pero de gran potencia. No obstante, cuando se exponen a bajas temperaturas (inferiores a 10°C), su tiempo de utilización se reduce y puede dejar de funcionar. En tal caso, coloque la batería en su bolsillo o en otro lugar cálido y protegido durante un breve tiempo, y luego vuelva a colocarla en la videocámara. Si la propia batería no está fría, no debe afectar a su rendimiento.

(Si está utilizando una almohadilla de calefacción eléctrica, cerciése de que la batería no entra en contacto directo con ella).

Para otras notas, véase p. 67.

## Ajuste de la empuñadura

- 1 Ajuste la correa de velcro.
- 2 Pase su mano derecha por el lazo y agarre la empuñadura.
- 3 Adapte los dedos de la mano a la empuñadura para manejar con facilidad el botón de inicio/parada de grabación, el interruptor de alimentación, y la palanca del zoom motorizado. Apriete la correa de velcro según su preferencia.

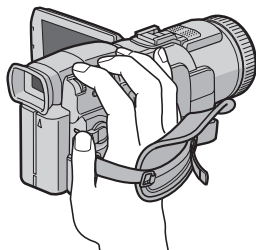

## Ajuste del visor

- 1 Ajuste el interruptor de alimentación en "A" o en "M" a la vez que mantiene presionado el botón de bloqueo situado en el interruptor.
- 2 Asegúrese de que el monitor LCD está cerrado y bloqueado. Despliegue completamente el visor y ajústelo manualmente para una mejor visibilidad.
- 3 Gire el control de ajuste de dioptría hasta que las indicaciones del visor queden claramente enfocadas.

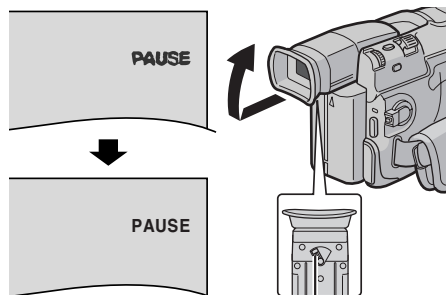

Control de ajuste de dioptría

### PRECAUCIÓN:

Al cerrar el visor, tenga cuidado de no pillarse los dedos.

## Soporte del trípode

Para montar la videocámara sobre un trípode, alinee el tornillo y el perno de dirección al zócalo de fijación y al agujero para el perno de la

videocámara. Luego apriete el tornillo en el sentido de las agujas del reloj.

- Algunos trípodes no vienen equipados con pernos.

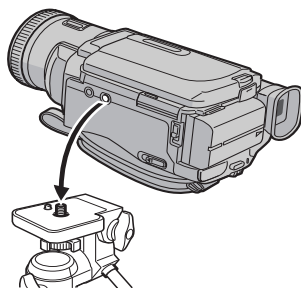

### PRECAUCIÓN:

Cuando instale la videocámara sobre un trípode, alargue las patas del trípode para estabilizar la cámara. No se recomienda utilizar trípodes pequeños. Esto podría dañar el aparato en caso de caída.

## Monitor LCD y visor

### Durante el uso del monitor LCD:

Asegúrese de que el visor está repliegado. Pulse **PUSH OPEN** y abra por completo el monitor LCD. Puede girar 270° (90° hacia abajo, 180° hacia arriba).

### Durante el uso del visor:

Asegúrese de que el monitor LCD está cerrado y bloqueado. Extraiga por completo el visor.

- Asegúrese de desplegar el visor hasta que se escuche un "clic", pues de lo contrario podría repliegarse durante el uso.

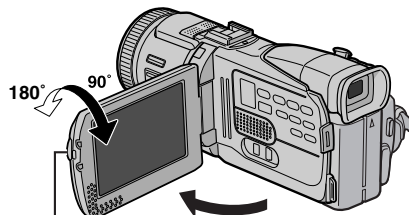

Botón PUSH OPEN

### NOTAS:

- La imagen no aparecerá simultáneamente en el monitor LCD y en el visor excepto durante la filmación de interface. (☞ p. 18) Cuando se despliega el visor mientras está abierto el monitor LCD, usted puede seleccionar cuál de los dos desea usar. Ajuste "PRIORITY" en el modo deseado desde el Menú SYSTEM. (☞ p. 31, 38)
- Puede que aparezcan puntos de color claro por todo el monitor LCD o en el visor. No obstante, esto no es un fallo de funcionamiento. (☞ p. 72)



## Ajustes de fecha/hora

La fecha/hora se graba en la cinta en todo momento, pero su visualización puede activarse o desactivarse durante la reproducción. (p. 31, 41)

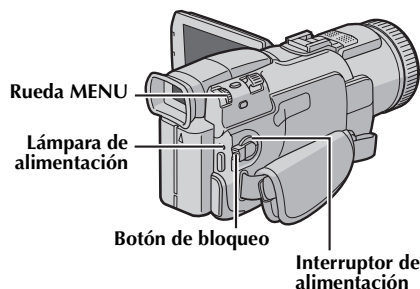

- 1 Ajuste el interruptor de alimentación en "M" a la vez que mantiene presionado el botón de bloqueo situado en el interruptor.
- 2 Abra por completo el monitor LCD o despliegue totalmente el visor.
- 3 Pulse la rueda MENU. Aparece la pantalla de menú.

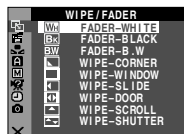

- 4 Gire la rueda MENU para seleccionar "CAMERA DISPLAY", y púlsela. Aparece el menú CAMERA DISPLAY.

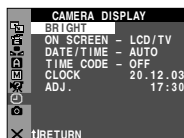

- 5 Gire la rueda MENU para seleccionar "CLOCK ADJ.", y púlsela. Se resalta el parámetro correspondiente a "Día".

- 6 Gire la rueda MENU para introducir el día, y pulse. Repita para introducir el mes, el año, la hora y el minuto.

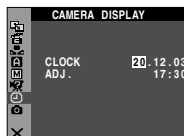

- 7 Gire la rueda MENU para seleccionar "RETURN", y pulse dos veces. Se cierra la pantalla de menú.

## Pila de litio recargable del reloj incorporado

Para almacenar la fecha/hora en la memoria, la pila de litio recargable del reloj está integrada en la videocámara. Mientras la videocámara está conectada a una toma de CA mediante el adaptador/cargador de CA, o mientras la batería conectada a la videocámara sigue suministrando alimentación, la pila de litio recargable del reloj está siempre cargada. No obstante, si la videocámara no se utiliza durante unos tres meses, la fecha/hora almacenada en la memoria se perderá. Cuando suceda esto, conecte primero la videocámara a una toma de CA con el adaptador/cargador de CA durante más de 24 horas para cargar la pila de litio recargable del reloj. A continuación, realice el ajuste de fecha/hora antes de usar la videocámara.

Tenga en cuenta que la videocámara se puede utilizar sin ajustar la fecha/hora.

### NOTA:

*Incluso si selecciona "CLOCK ADJ.", si el parámetro no se resalta, el reloj interno de la videocámara sigue funcionando. Una vez que mueva la barra de realce hasta el primer parámetro de fecha/hora (día), el reloj se para. Cuando finalice el ajuste del minuto y presione sobre la rueda MENU, la fecha y la hora comienzan a funcionar desde la fecha y la hora que acaba de ajustar.*

## Colocación de una cinta /Extracción de una cinta

La videocámara debe encenderse para colocar o expulsar una cinta.

- 1 Presione hacia abajo y mantenga presionado **OPEN/EJECT** en la dirección de la flecha, y a continuación abra la tapa del portacintas hasta que se cierre. El portacintas se abre automáticamente.
  - No toque las piezas internas.
- 2 Inserte o extraiga una cinta y presione "PUSH HERE" para cerrar el portacintas.
  - Asegúrese de presionar solamente en la sección etiquetada "PUSH HERE" para cerrar el portacintas; si toca otras piezas, su dedo puede quedar enganchado en el portacintas, con posible lesión o daño del producto.
  - Una vez cerrado el portacintas, retrocede automáticamente. Espere a que retroceda por completo antes de cerrar la tapa del portacintas.
  - Cuando la carga de la batería esté baja, es posible que no pueda cerrar la tapa del portacintas. No haga fuerza. Cambie la batería por una totalmente cargada o utilice la alimentación de CA antes de continuar.
- 3 Cierre con fuerza la tapa del portacintas hasta que encaje bien.

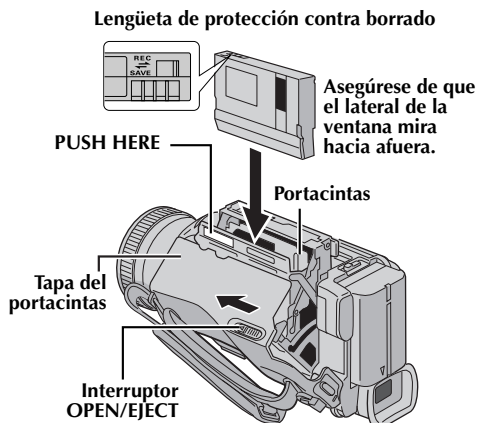

### Para proteger grabaciones valiosas...

Mueva la lengüeta de protección contra borrado, situada en la parte trasera de la cinta, en la dirección de "SAVE". Esto impide volver a grabar en la cinta. Para grabar en esta cinta, vuelva a mover la lengüeta hasta "REC" antes de cargarla.

### Tiempo de grabación aproximado

Cinta	Modo de grabación	
	SP	LP
30 min	30 min	45 min
60 min	60 min	90 min
80 min	80 min	120 min

Para cambiar el modo de grabación, consulte las páginas 31 y 34.

### NOTAS:

- El portacintas tarda unos segundos en abrirse. No haga fuerza.
- Si espera unos segundos y el portacintas no se abre, cierre la tapa del portacintas e inténtelo de nuevo. Si el portacintas sigue sin abrirse, apague y vuelva a encender la videocámara.
- Si la cinta no se carga correctamente, abra por completo la tapa del portacintas y extraiga la cinta. Unos segundos más tarde, vuelva a insertarla.
- Cuando la videocámara se traslade de forma repentina de un lugar frío a un entorno más cálido, espere un poco antes de abrir la tapa del portacintas.
- Si se cierra la tapa del portacintas antes de que retroceda el portacintas, la videocámara puede resultar dañada.
- Incluso cuando la videocámara esté apagada, se puede colocar o extraer una cinta. No obstante, después de cerrarse el portacintas con la videocámara apagada, es posible que no retroceda a su posición. Se recomienda encender la cámara antes de colocar o extraer la cinta.
- Al reanudar la grabación, cuando abra la tapa del portacintas se grabará una parte en blanco en la cinta o se borrará una escena anteriormente grabada (se grabará encima) con independencia de que el portacintas se haya abierto o no. Véase "Grabación desde un punto intermedio de una cinta" (☞ p. 19).

## Carga de una tarjeta de memoria /Descarga de una tarjeta de memoria

La tarjeta de memoria suministrada ya está insertada en la videocámara en el momento de la compra.

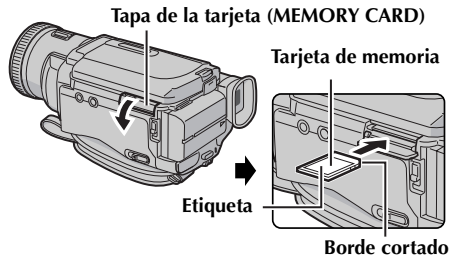

**1** Asegúrese de que la videocámara está apagada.

**2** Abra la tapa de la tarjeta (MEMORY CARD).

**3** Para cargar una tarjeta de memoria, insértela bien antes por su borde cortado.

Para descargar una tarjeta de memoria, presione una vez sobre ella. Cuando la tarjeta de memoria salga de la videocámara, extráigala.

- No toque el extremo por el lateral posterior de la etiqueta.

**4** Cierre la tapa de la tarjeta.

Para proteger archivos valiosos (disponible sólo para tarjeta de memoria SD)...

Lengüeta de protección  
contra escritura/borrado

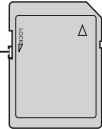

Mueva la lengüeta de protección contra escritura/borrado, situada en el lateral de la tarjeta de memoria, en la dirección de "LOCK". Esto impide volver a grabar en la tarjeta de memoria. Para grabar en esta tarjeta de memoria, vuelva a mover la lengüeta hasta la posición opuesta a "LOCK" antes de cargarla.

### NOTAS:

- Asegúrese de utilizar solamente tarjetas de memoria SD marcadas "SD" o tarjetas MultiMediaCard marcadas "MultiMediaCard".
- Algunas marcas de tarjetas de memoria son incompatibles con esta videocámara. Antes de adquirir una tarjeta de memoria, consulte con su fabricante o distribuidor.
- Antes de utilizar una tarjeta de memoria nueva, es necesario FORMATEAR la tarjeta. (☞ p. 30)

### ATENCIÓN:

No inserte ni extraiga la tarjeta de memoria mientras la videocámara esté encendida, pues esto puede deteriorar la tarjeta de memoria o hacer que la videocámara no pueda reconocer si la tarjeta está o no instalada.



## Grabación básica

### NOTA:

Antes de continuar, aplique los siguientes procedimientos:

- Alimentación (☞ p. 10)
- Colocación de una cinta (☞ p. 15)

### Lámpara de alimentación

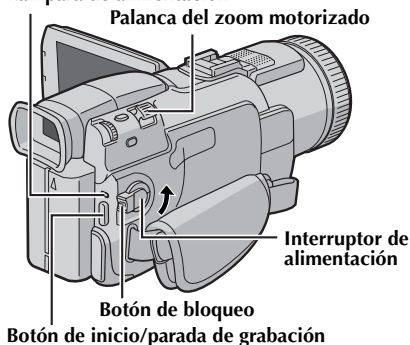

### Interruptor VIDEO/MEMORY

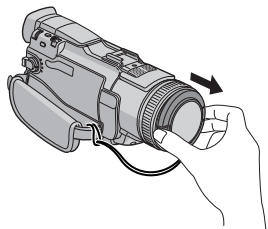
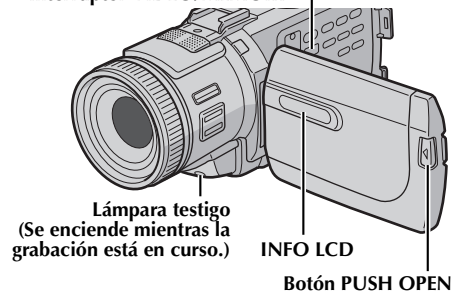

- 1 Quite la tapa del objetivo.
- 2 Pulse **PUSH OPEN** y abra completamente el monitor LCD, o despliegue completamente el visor.
- 3 Ajuste el interruptor **VIDEO/MEMORY** en "VIDEO".
- 4 Ajuste el interruptor de alimentación en "A" o en "M" a la vez que mantiene presionado el botón de bloqueo situado en el interruptor.

- La lámpara de alimentación se enciende y la videocámara entra en el modo de espera de grabación. Aparece en pantalla "PAUSE".

- 5 Para detener la grabación, pulse el botón de inicio/parada de grabación. La lámpara testigo se enciende y "REC" aparece en la pantalla mientras la grabación está en curso.
- 6 Para comenzar la grabación, pulse el botón de inicio/parada de grabación. La videocámara vuelve a entrar en el modo de espera de grabación.

### NOTAS:

- La imagen no aparecerá simultáneamente en el monitor LCD y en el visor.
- Si el modo de espera de grabación se mantiene durante 5 minutos, la videocámara se apaga automáticamente. Para volver a encender la videocámara, repliegue y despliegue de nuevo el visor, o cierre y abra de nuevo el monitor LCD.
- Indicaciones de monitor LCD/visor:
  - Cuando la alimentación se recibe desde una batería: aparece el indicador de alimentación restante en la batería "□". (☞ p. 84)
  - Cuando la alimentación se recibe desde una toma de CA: "□" no aparece.
- Cuando se deja una parte en blanco entre escenas grabadas de la cinta, el código de hora se interrumpe y pueden producirse errores al editar la cinta. Para evitar esto, consulte "Grabación desde un punto intermedio de una cinta" (☞ p. 19).
- Para desactivar la lámpara testigo o los sonidos de pitido, ☞ p. 31, 37.
- Para grabar en modo LP (larga reproducción), ☞ p. 31, 34.
- Para otras notas, ☞ p. 67.

### Indicaciones INFO LCD

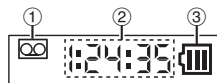

- 1 **Indicador de cinta**  
(Aparece cuando hay una cinta cargada, y parpadea cuando no hay ninguna cinta cargada.)
  - 2 **Tiempo de grabación**
  - 3 **Indicador de batería**
- Para apagar las indicaciones, ☞ p. 31, 38.

## Tiempo restante de cinta

Aparece en la pantalla el tiempo restante de cinta aproximado. “- h -- m” significa que la videocámara está calculando el tiempo restante. Cuando el tiempo restante llega a los 2 minutos, la indicación empieza a parpadear.

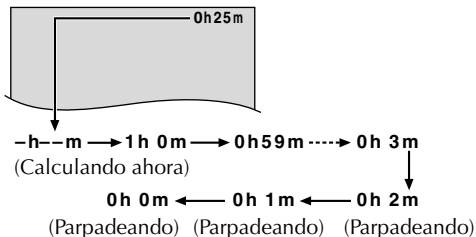

## Zoom

Producir el efecto de ampliación/reducción o un cambio instantáneo en el porcentaje de la imagen.

### Ampliación

Deslice la palanca del zoom motorizado hacia la “T”.

### Reducción

Deslice la palanca del zoom motorizado hacia la “W”.

- Cuanto más se desplaza la palanca del zoom motorizado, más rápida es la acción del zoom.

### Ampliación (T: Telefoto)

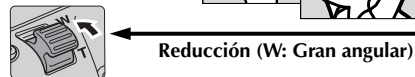
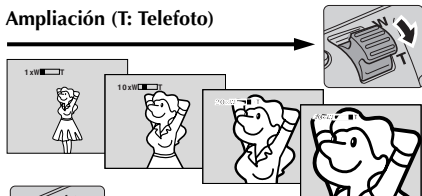

Reducción (W: Gran angular)

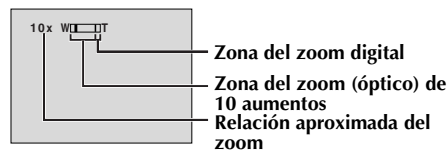

## NOTAS:

- El enfoque puede ser inestable durante el uso del zoom. En tal caso, ajuste el zoom cuando esté en modo de espera de grabación, bloquee el enfoque mediante el enfoque manual (☞ p. 45), y luego utilice el zoom para ampliar o reducir en el modo de grabación.
- Se puede utilizar el zoom hasta un máximo de 300 aumentos, o se puede recurrir a la ampliación

de 10 aumentos mediante el zoom óptico.

(☞ p. 34)

- La ampliación mediante zoom de más de 10 aumentos se realiza a través de procesamiento de imagen digital y se denomina por tanto zoom digital.
- Durante el zoom digital, la calidad de la imagen puede resultar afectada.
- El zoom digital no se puede usar cuando el interruptor VIDEO/MEMORY está ajustado en “MEMORY”.
- La toma en Macro (acercándose hasta unos 5 cm del sujeto) es posible cuando la palanca del zoom motorizado está totalmente ajustada en la posición “W”. Véase también “TELE MACRO” en el menú MANUAL, en la página 36.
- Para otras notas, ☞ p. 67.

## Filmación periodística

En determinadas situaciones, unos ángulos de filmación distintos pueden proporcionar unos resultados más atractivos. Mantenga la videocámara en la posición deseada e incline el monitor LCD en la dirección más cómoda. Puede girar 270° (90° hacia abajo, 180° hacia arriba).

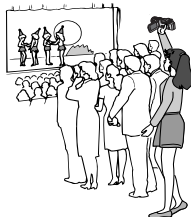

## Filmación de interface

La persona a la que usted filma puede verse a sí misma en el monitor LCD, y usted puede incluso filmarse a sí mismo mientras ve su propia imagen en el monitor LCD.



Grabación de sí mismo

- 1) Abra el monitor LCD e inclínelo 180° hacia arriba, orientado hacia adelante.
  - Cuando el monitor LCD es inclinado hacia arriba en un ángulo superior a unos 105°, la imagen del monitor se invierte verticalmente. Si en ese momento se extrae el visor, también se activa.
- 2) Oriente el objetivo hacia el sujeto (usted mismo en caso de grabación de sí mismo) e inicie la grabación.
  - Durante la filmación de interface, la imagen del monitor y las indicaciones no aparecen invertidas, como sucede cuando se mira un espejo.

## Código de hora

Durante la grabación, se graba un código de hora en la cinta. Este código sirve para confirmar la ubicación de la escena grabada en la cinta durante la reproducción.

Si la grabación comienza desde una parte en blanco, el código de hora empieza a contar desde "00:00:00" (minuto:segundo:fotograma). Si la grabación comienza desde el final de una escena grabada anteriormente, el código de hora sigue desde el último número de código de hora.

Para realizar la edición por montaje aleatorio (☞ p. 60 – 64), es necesario el código de hora. Si durante la grabación se deja una parte en blanco en un punto intermedio de la cinta, el código de hora se interrumpe. Cuando la grabación se reanuda, el código de hora empieza a contar de nuevo desde "00:00:00". Esto significa que la videocámara puede grabar los mismos códigos de hora de una escena grabada anteriormente. Para impedir esto, realice la operación "Grabación desde un punto intermedio de una cinta" (☞ p. 19) en los casos siguientes;

- Cuando vuelva a filmar después de reproducir una cinta grabada.
- Cuando el aparato se apaga durante la filmación.
- Cuando se extrae una cinta y se reinserta durante la filmación.
- Cuando se filme con una cinta parcialmente grabada.
- Cuando se filma sobre una parte en blanco situada en un punto intermedio de la cinta.
- Cuando se filma de nuevo después de filmar una escena y luego abrir/cerrar la tapa del portacintas.

### Pantalla

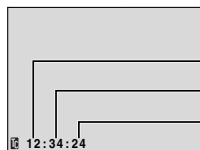

Los fotogramas no se visualizan durante la grabación.

Minutos

Segundos

Fotogramas

(25 fotogramas = 1 segundo)

## Grabación desde un punto intermedio de una cinta

- 1) Reproduzca una cinta o utilice la búsqueda de partes en blanco (☞ p. 21) para encontrar el punto donde quiere iniciar la grabación, y luego active el modo de reproducción de imagen fija. (☞ p. 20)
- 2) Ajuste el interruptor de alimentación en "A" o en "M" a la vez que mantiene presionado el botón de bloqueo situado en el interruptor, y luego inicie la grabación.

### NOTAS:

- El código de hora no puede reajustarse.
- Durante el avance rápido y el rebobinado, la indicación del código de hora no se mueve suavemente.
- El código de hora se muestra solamente cuando "TIME CODE" se ajusta en "ON". (☞ p. 38)

### Cuando se graba una parte en blanco en una cinta

Código de hora    Código de hora    Código de hora  
00:00:00            05:43:21    00:00:00

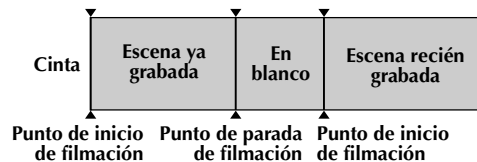

### Grabación correcta

Código de hora    Código de hora    Código de hora  
00:00:00            05:43:21    05:44:00

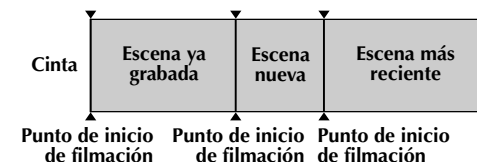

## Reproducción normal

Rueda MENU (VOLUME)

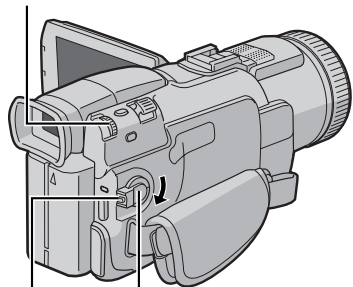

Interruptor de alimentación

Botón de bloqueo

Interruptor VIDEO/MEMORY

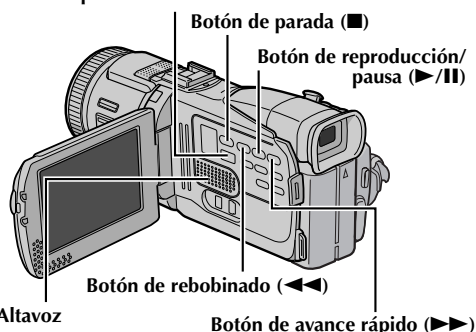

Botón de parada (■)

Botón de reproducción/  
pausa (▶/II)

Botón de rebobinado (◀◀)

Botón de avance rápido (▶▶)

Altavoz

- 1 Coloque una cinta. (☞ p. 15)
- 2 Ajuste el interruptor VIDEO/MEMORY en "VIDEO".
- 3 Ajuste el interruptor de alimentación en "PLAY" a la vez que mantiene presionado el botón de bloqueo situado en el interruptor.
- 4 Para iniciar la reproducción, pulse ▶/II.
- 5 Para interrumpir la reproducción, pulse ■.
  - Durante el modo de parada, pulse ◀◀ para rebobinar o ▶▶ para realizar el avance rápido de la cinta.

### NOTAS:

- Limpie los cabezales del vídeo con una cinta de limpieza en seco opcional en los siguientes casos:
  - No se ve ninguna imagen durante la reproducción.
  - Aparecen bloques de ruido durante la reproducción.

Para más detalles, ☞ p. 76.

- Si el modo de parada se mantiene durante 5 minutos cuando la alimentación se suministra desde una batería, la videocámara se apaga automáticamente. Para volverla a encender, ajuste el interruptor de alimentación en "OFF" y luego en "PLAY".
- La imagen de reproducción puede verse en el monitor LCD, el visor o un televisor conectado. (☞ p. 22)
- También puede ver la imagen de reproducción con el monitor LCD invertido y colocado contra el cuerpo de la videocámara.
- Indicaciones de monitor LCD/visor:
  - Cuando la alimentación se recibe desde una batería: aparece el indicador de alimentación restante en la batería "☐". (☞ p. 84)
  - Cuando la alimentación se recibe desde una toma de CA: "☐" no aparece.
- Cuando hay un cable conectado al conector AV, el altavoz no emite sonido.

### Para controlar el volumen del altavoz...

Gire la rueda MENU hacia "+" para subir el volumen, o hacia "-" para bajarlo.

## Reproducción de imagen fija

Se hace pausa durante la reproducción de vídeo.

- 1) Pulse ▶/II durante la reproducción.
- 2) Para reanudar la reproducción normal, pulse de nuevo ▶/II.
  - Si la reproducción de imagen fija se mantiene durante más de unos 3 minutos, el modo de parada de la videocámara se activa automáticamente.
  - Cuando se pulsa ▶/II, la imagen puede no ponerse en pausa inmediatamente mientras la videocámara estabiliza la imagen fija.

## Búsqueda rápida

Permite la búsqueda de alta velocidad en cualquier dirección durante la reproducción de vídeo.

- 1) Durante la reproducción, pulse ►► para búsqueda hacia adelante, o ◀◀ para búsqueda hacia atrás.
- 2) Para reanudar la reproducción normal, pulse ►/II.
  - Durante la reproducción, pulse y mantenga pulsado ►► o ◀◀. La búsqueda continúa mientras se mantenga presionado el botón. Al soltar el botón, se reanuda la reproducción normal.
  - Durante la búsqueda rápida aparece en pantalla un ligero efecto de mosaico. Esto no es un fallo de funcionamiento.

### ATENCIÓN:

Durante la búsqueda rápida, partes de la imagen pueden no ser claramente visibles, especialmente en el lado izquierdo de la pantalla.



## Búsqueda de partes en blanco

Le ayuda a encontrar el punto donde iniciar la grabación en medio de una cinta para evitar la interrupción del código de hora. (☞ p. 19)

- 1 Coloque una cinta. (☞ p. 15)
- 2 Ajuste el interruptor **VIDEO/MEMORY** en "VIDEO".
- 3 Ajuste el interruptor de alimentación en "PLAY" a la vez que mantiene presionado el botón de bloqueo situado en el interruptor.
- 4 Durante el modo de parada, pulse **BLANK SEARCH**.
  - La indicación "BLANK SEARCH" aparece y la videocámara inicia automáticamente la búsqueda hacia atrás o hacia adelante, y luego se detiene en el punto situado en unos 3 segundos de la cinta antes del inicio de la parte en blanco detectada.
  - Para cancelar la búsqueda de partes en blanco en curso, pulse ■.



### NOTAS:

- Antes de iniciar la búsqueda de partes en blanco, si la posición actual está en una parte en blanco, la videocámara busca en la dirección de retroceso. Si la posición actual está en una parte grabada, la videocámara busca en la dirección de avance.
- La búsqueda de partes en blanco no funciona si "HEAD CLEANING REQUIRED. USE CLEANING CASSETTE" ha aparecido con la cinta.
- Si se llega al comienzo o al final de la cinta durante la búsqueda de partes en blanco, la videocámara se detiene automáticamente.
- Una parte en blanco inferior a 5 segundos de cinta puede no ser detectada.
- La parte en blanco detectada puede estar situada entre escenas grabadas. Antes de iniciar la grabación, compruebe que no hay ninguna escena grabada después de la parte en blanco.

## Reproducción en cámara lenta Reproducción fotograma por fotograma Zoom de reproducción Efectos especiales de reproducción

Disponible solamente con el mando a distancia (suministrado). (☞ p. 57)

## Conexiones a un televisor o una grabadora de vídeo

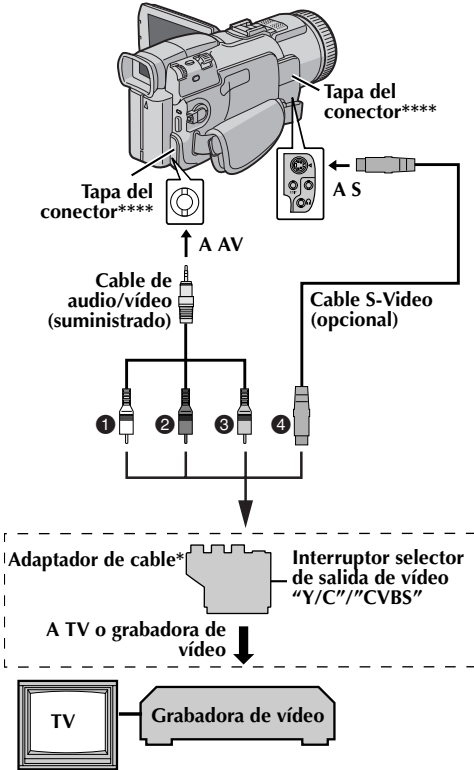

- 1 Blanco a AUDIO L IN\*\*
- 2 Rojo a AUDIO R IN\*\*
- 3 Amarillo a VIDEO IN
- 4 A S-VIDEO IN\*\*\*

\* Si su grabadora de vídeo tiene un conector SCART, utilice el adaptador de cable suministrado.

\*\* No es necesario para ver solamente imágenes fijas.

\*\*\* Se conecta cuando su TV/grabadora de vídeo tiene conectores de S-VIDEO IN y de entrada de A/V. En este caso, no es necesario conectar el cable de vídeo amarillo.

\*\*\*\* Cuando conecte el cable, abra la tapa.

### NOTA:

**Ajuste el interruptor selector de salida de vídeo del adaptador de cable en caso necesario:**

**Y/C:** Cuando se conecte a un TV o grabadora de vídeo que acepte señales Y/C y utilice un cable S-Video.

**CVBS:** Cuando se conecte a un TV o grabadora de vídeo que no acepte señales Y/C y que utilice un cable audio/vídeo.

- 1 Compruebe que todos los equipos están apagados.
- 2 Conecte la videocámara a un TV o una grabadora de vídeo tal como se muestra en la ilustración.
- Si utiliza una grabadora de vídeo, vaya al paso 3. De lo contrario, vaya al paso 4.
- 3 Conecte la salida de la grabadora de vídeo a la entrada TV, siguiendo el manual de instrucciones de su grabadora de vídeo.
- 4 Encienda la videocámara, la grabadora de vídeo y el televisor.
- 5 Ajuste la grabadora de vídeo en su modo de entrada AUX, y ajuste el televisor en su modo VIDEO.

**Para decidir si las siguientes indicaciones aparecen o no en el televisor conectado...**

- Fecha/hora  
Ajuste "DATE/TIME" en "AUTO", "ON" u "OFF". (p. 31, 41)  
O pulse **DISPLAY** en el mando a distancia para encender/apagar la indicación de fecha.
- Código de hora  
Ajuste "TIME CODE" en "ON" u "OFF". (p. 31, 41)
- Otras indicaciones aparte de la fecha y la hora y del código de hora  
Ajuste "ON SCREEN" en "OFF", "LCD" o "LCD/TV". (p. 31, 41)

### NOTAS:

- **Se recomienda utilizar el adaptador/cargador de alimentación de CA como fuente de alimentación en lugar de la batería.** (p. 11)
- Para controlar la imagen y el sonido de la videocámara sin insertar una cinta o una tarjeta de memoria, ajuste el interruptor de alimentación de la videocámara en "A" o "M" y a continuación ajuste su televisor en el modo de entrada adecuado.
- Asegúrese de ajustar el volumen de sonido del televisor en su nivel mínimo para evitar un estallido repentino de sonido al encender la videocámara.
- Si tiene un televisor o altavoces sin protección especial, no coloque los altavoces junto al televisor, pues se producirán interferencias en la imagen de reproducción de la videocámara.
- Cuando hay un cable conectado al conector de AV o de auriculares, el altavoz no emite sonido.

## Fotografiado básico (Fotografiado DSC)

Puede utilizar su videocámara como cámara fija digital para hacer instantáneas. Las imágenes fijas se guardan en la tarjeta de memoria.

### NOTA:

Antes de continuar, aplique los siguientes procedimientos:

- Alimentación (☞ p. 10)
- Carga de una tarjeta de memoria (☞ p. 16)

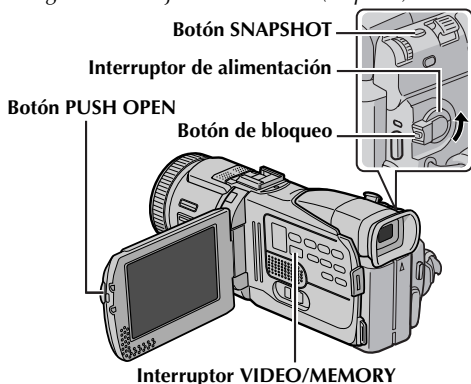

- 1 Quite la tapa del objetivo.
- 2 Pulse **PUSH OPEN** y abra completamente el monitor LCD, o despliegue completamente el visor.
- 3 Ajuste el interruptor **VIDEO/MEMORY** en "MEMORY".
- 4 Ajuste el interruptor de alimentación en "A" o en "M" a la vez que mantiene presionado el botón de bloqueo situado en el interruptor.
- 5 Pulse **SNAPSHOT**. La indicación "PHOTO" aparece mientras se realiza la instantánea.
  - Para comprobar el aspecto de la imagen antes de grabarla en la tarjeta de memoria, pulse el botón de fotografiado **SNAPSHOT** hasta la mitad de su recorrido y sujételo ahí. Aparece la indicación "A" y deja de parpadear cuando la imagen capturada queda enfocada. Para cancelar la grabación, suelte el botón de fotografiado **SNAPSHOT**. Para grabar las imágenes en la tarjeta de memoria, pulse el botón de fotografiado **SNAPSHOT** completamente.
  - Las imágenes fijas se graban en el modo de fotografiado sin recuadro.
  - Para eliminar imágenes fijas no deseadas, consulte "Eliminar archivos" (☞ p. 28).
  - Cuando no quiera oír el sonido del obturador, ajuste "BEEP" en "OFF". (☞ p. 31, 37)
  - Para cambiar el tamaño y/o la calidad de la imagen, ☞ p. 31, 39.



Modo de fotografiado sin recuadro

Se produce el sonido de cierre de un obturador.

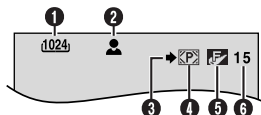

- 1 Tamaño de imagen (☞ p. 39, 82)
- 2 Icono de enfoque (☞ p. 82)
- 3 Icono de toma de fotografías (☞ p. 82)
- 4 Icono de tarjeta (☞ p. 82)
- 5 Calidad de imagen (☞ p. 39, 82)
- 6 Número restante de tomas (☞ p. 82)

### Indicaciones INFO LCD

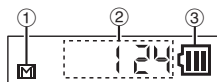

- 1 **Indicador de tarjeta de memoria**  
(Aparece cuando hay una tarjeta de memoria cargada, y parpadea cuando no hay ninguna tarjeta de memoria cargada)
- 2 **Número de tomas**
- 3 **Indicador de batería**
  - Para apagar las indicaciones, ☞ p. 31, 38.

### NOTAS:

- Aunque "DIS" esté ajustado en "ON" (☞ p. 35), el estabilizador estará desactivado.
- Si no es posible la grabación en Fotografiado, "PHOTO" parpadea cuando se pulsa **SNAPSHOT**.
- Si se activa el programa AE con efectos especiales (☞ p. 33), determinados modos del programa AE con efectos especiales se desactivan durante la grabación en fotografiado. En tal caso, el icono parpadea.
- Si la toma no se realiza durante aproximadamente 5 minutos cuando el interruptor de alimentación está ajustado en "A" o "M" y la alimentación eléctrica se recibe desde la batería, la videocámara se apaga automáticamente para ahorrar energía. Para volver a realizar una toma, repliegue y despliegue de nuevo el visor, o cierre y abra de nuevo el monitor LCD.
- El modo motorizado (☞ p. 43) está desactivado cuando el interruptor **VIDEO/MEMORY** está ajustado en "MEMORY".
- Cuando hay un cable conectado al conector AV, el sonido del obturador no sale por el altavoz, pero queda grabado en la cinta.
- Las imágenes fijas tomadas son compatibles con el sistema DCF (sistema de norma de diseño para archivo de cámara). No tienen ninguna compatibilidad con dispositivos incompatibles con DCF.

## Reproducción normal de las imágenes

Las imágenes tomadas con la videocámara se numeran automáticamente y se guardan por orden numérico en la tarjeta de memoria. Puede ver las imágenes guardadas de una en una, como si hojeara un álbum de fotos.

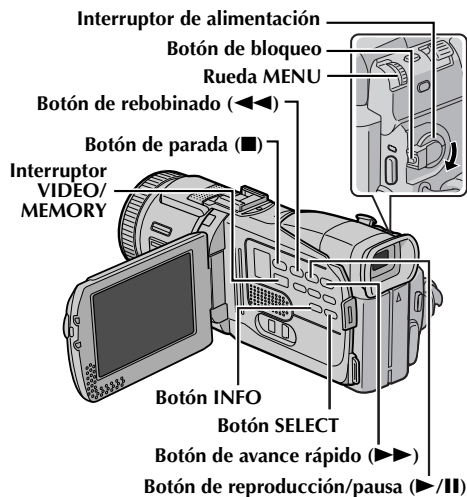

- 1 Cargue una tarjeta de memoria. (☞ p. 16)
- 2 Ajuste el interruptor VIDEO/MEMORY en "MEMORY".
- 3 Ajuste el interruptor de alimentación en "PLAY" a la vez que mantiene presionado el botón de bloqueo situado en el interruptor.
- 4 Abra por completo el monitor LCD o despliegue totalmente el visor.
  - Se muestra el tipo de archivo (IMAGE, E-MAIL CLIP o TITLE) reproducido la vez anterior.
- 5 Si aparece la pantalla (E-MAIL CLIP, ☞ p. 25) de reproducción de fragmentos de vídeo o la pantalla (TITLE, ☞ p. 25) de reproducción de imágenes de títulos, pulse **SELECT**. Aparece la pantalla MEMORY SELECT.
- 6 Gire la rueda **MENU** para seleccionar "IMAGE", y púlsela. Aparece la pantalla de reproducción de imagen (IMAGE).

- 7 Pulse ◀◀ para visualizar el archivo anterior. Pulse ▶▶ para visualizar el archivo siguiente.
  - Si pulsa **INFO**, podrá ver detalles del archivo visualizado. (☞ p. 26)
  - También puede buscar el archivo deseado mediante la pantalla de índice. (☞ p. 26)
  - Puede apagar la pantalla de reproducción en pantalla. (☞ p. 26)

### NOTAS:

- Incluso si realiza una nueva imagen después de reproducir una imagen con un número bajo, la nueva imagen no sustituirá a una imagen anterior, porque las nuevas imágenes se guardan automáticamente después de la última imagen grabada.
- Las imágenes realizadas con otros dispositivos en un archivo de imagen distinto de "640 x 480", "1024 x 768", "1280 x 960" y "1600 x 1200" se visualizarán como imágenes en miniatura. Estas imágenes en miniatura no pueden transferirse a un PC.
- Las imágenes realizadas con dispositivos (por ejemplo JVC GR-DVX7) que no sean compatibles con DCF no se pueden ver con esta videocámara; aparecerá el mensaje "UNSUPPORTED FILE!".

### Zoom de reproducción

Disponible solamente con el mando a distancia (suministrado) (☞ p. 57)

## Reproducción automática de las imágenes

Puede recorrer automáticamente todas las imágenes guardadas en la tarjeta de memoria.

- 1 Siga los pasos 1 – 6 de "Reproducción normal de las imágenes".
- 2 Pulse ▶/II para iniciar la reproducción automática.
  - Si pulsa ◀◀ durante la reproducción automática, los archivos aparecen por orden descendente.
  - Si pulsa ▶▶ durante la reproducción automática, los archivos aparecen por orden ascendente.
- 3 Para terminar la reproducción automática, pulse ■.



[Para reproducción normal]  
Para visualizar la imagen  
siguiente

[Para reproducción  
automática]

Pantalla de reproducción de imagen (IMAGE)

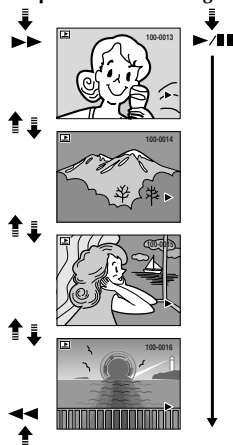

Para visualizar la imagen anterior

## Reproducción de fragmentos de vídeo

Puede ver fragmentos de vídeo (☞ p. 50) guardados en la tarjeta de memoria.

- 1 Cargue una tarjeta de memoria. (☞ p. 16)
- 2 Ajuste el interruptor **VIDEO/MEMORY** en "MEMORY".
- 3 Ajuste el interruptor de alimentación en "PLAY" a la vez que mantiene presionado el botón de bloqueo situado en el interruptor.
- 4 Abra por completo el monitor LCD o despliegue totalmente el visor.
  - Se muestra el tipo de archivo (IMAGE, E-MAIL CLIP o TITLE) reproducido la vez anterior.
- 5 Si aparece la pantalla (IMAGE) de reproducción de imágenes o la pantalla (TITLE) de reproducción de imágenes de títulos, pulse **SELECT**. Aparece la pantalla MEMORY SELECT.
- 6 Gire la rueda **MENU** para seleccionar "E-MAIL CLIP", y púlsela. Aparece la pantalla de reproducción de fragmentos de vídeo (E-MAIL CLIP).
 
- 7 Pulse ◀ para seleccionar el archivo anterior. Pulse ▶ para seleccionar el archivo siguiente.
  - Si pulsa **INFO**, podrá ver detalles del archivo visualizado. (☞ p. 26)
  - También puede buscar el archivo deseado mediante la pantalla de índice. (☞ p. 26)

- 8 Para iniciar la reproducción, pulse ▶/II.
- 9 Para interrumpir la reproducción, pulse ■.

## Reproducción de imágenes de títulos

Hay 9 imágenes de títulos prealmacenadas en la tarjeta de memoria suministrada. Estos archivos se pueden ver. Las imágenes de títulos también se pueden superponer durante la grabación. (☞ p. 51)

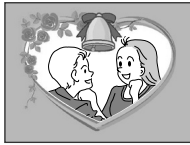
- 1 Cargue la tarjeta de memoria suministrada. (☞ p. 16)
- 2 Ajuste el interruptor **VIDEO/MEMORY** en "MEMORY".
- 3 Ajuste el interruptor de alimentación en "PLAY" a la vez que mantiene presionado el botón de bloqueo situado en el interruptor.
- 4 Abra por completo el monitor LCD o despliegue totalmente el visor.
  - Se muestra el tipo de archivo (IMAGE, E-MAIL CLIP o TITLE) reproducido la vez anterior.
- 5 Si aparece la pantalla de reproducción de imagen (IMAGE) o de reproducción de fragmentos de vídeo (E-MAIL CLIP), pulse **SELECT**. Aparece la pantalla MEMORY SELECT.
- 6 Gire la rueda **MENU** para seleccionar "TITLE", y púlsela. Aparece la pantalla (TITLE) de reproducción de imágenes de títulos.
 
- 7 Pulse ◀ para seleccionar el archivo anterior. Pulse ▶ para seleccionar el archivo siguiente.
  - Si pulsa **INFO**, podrá ver detalles del archivo visualizado. (☞ p. 26)
  - También puede buscar el archivo deseado mediante la pantalla de índice. (☞ p. 26)

### NOTA:

Si las imágenes de títulos prealmacenadas en la tarjeta de memoria suministrada se eliminan accidentalmente, puede copiar los archivos de imágenes desde el CD-ROM suministrado. Para más detalles, consulte el manual de instrucciones del software que viene incluido en el CD-ROM suministrado.

## Reproducción de índice de archivos

Puede ver a la vez varios archivos distintos guardados en la tarjeta de memoria. Esta función de búsqueda facilita la localización de un determinado archivo deseado.

**1** Para reproducir el índice de archivos de imágenes, siga los pasos **1 – 6** en “Reproducción normal de las imágenes” (☞ p. 24).

Para reproducir el índice de archivos de fragmentos de vídeo, siga los pasos **1 – 6** en “Reproducción de fragmentos de vídeo” (☞ p. 25).

Para la reproducción de índice de archivos de títulos, ejecute **1 – 6** en “Reproducción de imágenes de títulos” (☞ p. 25).

**2** Pulse **INDEX**. Aparece la pantalla de índice del tipo de archivo seleccionado.



**3** Gire la rueda **MENU** para mover el recuadro hasta el archivo deseado.

- Pulse ◀◀ para mostrar la página anterior.
- Pulse ▶▶ para mostrar la página siguiente.

**4** Pulse la rueda **MENU**. Aparece el archivo seleccionado.

- Si pulsa **INFO**, podrá ver detalles del archivo visualizado. (Véase abajo.)

## Para ver información de archivo

Puede obtener la información relevante del archivo mediante el botón **INFO** durante la reproducción normal o la reproducción de índice.

- FOLDER** : Nombre de carpeta (☞ p. 29)
- FILE** : Nombre de archivo (☞ p. 29)
- DATE** : Fecha de creación del archivo
- SIZE** : Tamaño de imagen
- QUALITY** : Calidad de imagen (IMAGE solamente)
- TIME** : Tiempo de reproducción (E-MAIL CLIP solamente)
- PROTECT** : Cuando está ajustado en “ON”, el archivo está protegido contra el borrado accidental. (☞ p. 27)



Pantalla de información

- Pulse el botón **INFO** de nuevo para cerrar la pantalla de información.

### NOTA:

Con imágenes tomadas con otros dispositivos o procesadas en un PC, se visualizará “QUALITY: ---”.

## Supresión de la pantalla OSD (Información en pantalla)

**1** Siga los pasos **1 – 6** de “Reproducción normal de las imágenes” (☞ p. 24) o “Reproducción de imágenes de títulos” (☞ p. 25).

**2** Pulse la rueda **MENU**. Aparece la pantalla de menú.

**3** Gire la rueda **MENU** para seleccionar “DISPLAY”, y púlsela. Aparece el submenú.

**4** Gire la rueda **MENU** para seleccionar “OFF”, y púlsela. Desaparecen el indicador de modo de funcionamiento, el número de carpeta y archivo, y el indicador de batería (☞ p. 25).

- Para volver a visualizar los indicadores, seleccione “ON”.

### Indicador de modo de funcionamiento

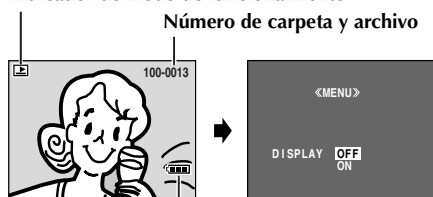

Indicador de batería

## Protección de archivos

El modo de protección ayuda a impedir el borrado accidental de archivos.

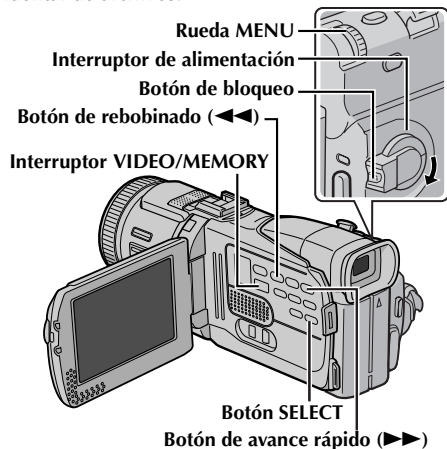

- 1 Cargue una tarjeta de memoria. (☞ p. 16)
- 2 Ajuste el interruptor VIDEO/MEMORY en "MEMORY".
- 3 Ajuste el interruptor de alimentación en "PLAY" a la vez que mantiene presionado el botón de bloqueo situado en el interruptor.
- 4 Abra por completo el monitor LCD o despliegue totalmente el visor.
  - Se muestra el tipo de archivo (IMAGE, E-MAIL CLIP o TITLE) reproducido la vez anterior.

Si desea seleccionar otro tipo de archivo, vaya al paso 5.

De lo contrario, vaya al paso 7.

- 5 Pulse SELECT. Aparece la pantalla MEMORY SELECT.
- 6 Gire la rueda MENU para seleccionar el tipo de archivo deseado, y púlsela sobre él.
- 7 Pulse la rueda MENU. Aparece la pantalla de menú.
- 8 Gire la rueda MENU para seleccionar "PROTECT", y púlsela. Aparece el submenú.



## Para proteger el archivo actualmente visualizado

9 Gire la rueda MENU para seleccionar "CURRENT", y púlsela. Aparece la pantalla PROTECT.



10 Pulse ◀◀ o ▶▶ para seleccionar el archivo deseado.

11 Gire la rueda MENU para seleccionar "EXECUTE", y púlsela.

- Para cancelar la protección, seleccione "RETURN".
- Repita los pasos 10 y 11 para todos los archivos que desee proteger.



## Para proteger todos los archivos almacenados en la tarjeta de memoria

9 Gire la rueda MENU para seleccionar "PROT.ALL", y púlsela. Aparece la pantalla PROTECT.

10 Gire la rueda MENU para seleccionar "EXECUTE", y púlsela.

- Para cancelar la protección, seleccione "RETURN".

### NOTAS:

- Si aparece la marca "Ⓜ", el archivo actualmente visualizado está protegido.
- Cuando la tarjeta de memoria está inicializada o dañada, se eliminan incluso los archivos protegidos. Si no desea perder archivos importantes, debe transferirlos a un PC y guardarlos.

## Para eliminar la protección

Antes de seguir adelante, aplique los pasos 1 – 8 en "Protección de archivos" en la columna de la izquierda.

## Para eliminar la protección del archivo actualmente visualizado

9 Gire la rueda MENU para seleccionar "CURRENT", y púlsela. Aparece la pantalla PROTECT.

10 Pulse ◀◀ o ▶▶ para seleccionar el archivo deseado.

11 Gire la rueda MENU para seleccionar "EXECUTE", y púlsela.

- Para cancelar la selección, seleccione "RETURN".
- Repita los pasos 10 y 11 para todos los archivos cuya protección desee eliminar.

## Para eliminar la protección de todos los archivos almacenados en la tarjeta de memoria

- 9 Gire la rueda **MENU** para seleccionar "CANCL.ALL", y púlsela. Aparece la pantalla PROTECT.
- 10 Gire la rueda **MENU** para seleccionar "EXECUTE", y púlsela.
  - Para cancelar la selección, seleccione "RETURN".

## Eliminar archivos

Los archivos previamente almacenados pueden eliminarse de uno en uno o todos a la vez.

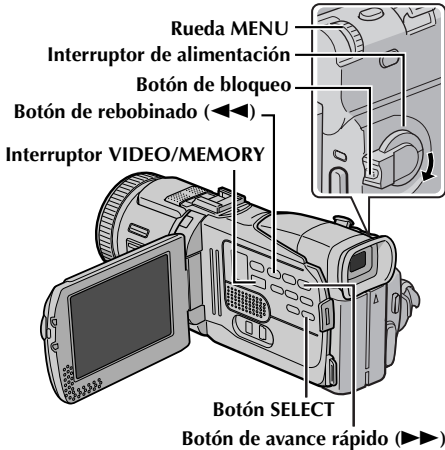

- 1 Cargue una tarjeta de memoria. (☞ p. 16)
- 2 Ajuste el interruptor **VIDEO/MEMORY** en "MEMORY".
- 3 Ajuste el interruptor de alimentación en "PLAY" a la vez que mantiene presionado el botón de bloqueo situado en el interruptor.
- 4 Abra por completo el monitor LCD o despliegue totalmente el visor.
  - Se muestra el tipo de archivo (IMAGE, E-MAIL CLIP o TITLE) reproducido la vez anterior.

Si desea seleccionar otro tipo de archivo, vaya al paso 5.

De lo contrario, vaya al paso 7.

- 5 Pulse **SELECT**. Aparece la pantalla MEMORY SELECT.
- 6 Gire la rueda **MENU** para seleccionar el tipo de archivo deseado, y púlsela sobre él.
- 7 Pulse la rueda **MENU**. Aparece la pantalla de menú.

- 8 Gire la rueda **MENU** para seleccionar "DELETE", y púlsela. Aparece el submenú.

## Para eliminar el archivo actualmente visualizado

- 9 Gire la rueda **MENU** para seleccionar "CURRENT", y púlsela. Aparece la pantalla DELETE.
- 10 Pulse ◀◀ o ▶▶ para seleccionar el archivo deseado.



- 11 Gire la rueda **MENU** para seleccionar "EXECUTE", y púlsela.
  - Para cancelar la eliminación, seleccione "RETURN".
  - Repita los pasos 10 y 11 para todos los archivos que desea eliminar.

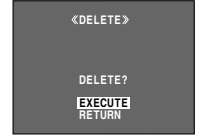

### NOTA:

Si aparece la marca "Ⓢ", el archivo seleccionado está protegido y no puede ser eliminado.

## Para eliminar todos los archivos almacenados en la tarjeta de memoria

- 9 Gire la rueda **MENU** para seleccionar "ALL", y púlsela. Aparece la pantalla DELETE.
- 10 Gire la rueda **MENU** para seleccionar "EXECUTE", y púlsela.
  - Para cancelar la eliminación, seleccione "RETURN".

### NOTAS:

- Los archivos protegidos (☞ p. 27) no pueden ser eliminados. Para eliminarlos, primero debe quitarles la protección.
- Una vez eliminados los archivos, no pueden ser restaurados. Compruebe los archivos antes de eliminarlos.

### PRECAUCIÓN:

No extraiga la tarjeta de memoria ni realice ninguna otra operación (por ejemplo apagar la cámara) durante la eliminación. Además, asegúrese de utilizar el adaptador/cargador de CA suministrado, ya que la tarjeta de memoria puede resultar dañada si la batería se agota durante la eliminación. Si la tarjeta de memoria resulta dañada, deberá inicializarla. (☞ p. 30)

## Restauración del nombre de archivo

Al restaurar el nombre de archivo, se creará una nueva carpeta. Los nuevos archivos que vaya a crear se guardarán en la nueva carpeta. Es conveniente separar los nuevos archivos de los archivos creados con anterioridad. (Disponible solamente para archivos de imágenes y de fragmentos de vídeo.)

- 1 Cargue una tarjeta de memoria. (☞ p. 16)
- 2 Ajuste el interruptor **VIDEO/MEMORY** en "MEMORY".
- 3 Ajuste el interruptor de alimentación en "PLAY" a la vez que mantiene presionado el botón de bloqueo situado en el interruptor.
- 4 Abra por completo el monitor LCD o despliegue totalmente el visor.
  - Se muestra el tipo de archivo (IMAGE, E-MAIL CLIP o TITLE) reproducido la vez anterior.
- 5 Si aparece la pantalla (TITLE, ☞ p. 25) de reproducción de imágenes de títulos, pulse **SELECT**. Aparece la pantalla MEMORY SELECT.
- 6 Gire la rueda **MENU** para seleccionar el tipo de archivo deseado (IMAGE o E-MAIL CLIP), y púlsela sobre él. Aparece la pantalla de reproducción de imágenes o fragmentos de vídeo (IMAGE o E-MAIL CLIP).
- 7 Pulse la rueda **MENU**. Aparece la pantalla de menú.
- 8 Gire la rueda **MENU** para seleccionar "NO. RESET", y púlsela. Aparece la pantalla NO. RESET.
- 9 Gire la rueda **MENU** para seleccionar "EXECUTE", y púlsela. Se crea la nueva carpeta (por ejemplo "101JVCGR") y el archivo resultante de la nueva toma comienza a partir de DVC00001.

### Nombres de carpetas y archivos

Cada vez que se realiza un fotografiado, se crea un nombre de archivo con un número consecutivo superior al número mayor de los nombres de archivo en uso. Incluso si elimina un archivo de imagen o de fragmento de vídeo con un número intermedio, ese número no se utilizará para una nueva toma, sino que quedará un hueco en la secuencia numérica. Si el nombre de archivo llega a DVC09999, se creará una nueva carpeta (por ejemplo "101JVCGR") y el nombre de archivo comenzará de nuevo desde DVC00001.

## Ajuste de información de impresión (ajuste DPOF)

Esta videocámara es compatible con la norma DPOF (Formato de orden de impresión digital), para lograr la compatibilidad con futuros sistemas como la impresión automática. Puede seleccionar uno de los dos ajustes de información de impresión para imágenes guardadas en la tarjeta de memoria: "Para imprimir todas las imágenes fijas (una impresión por cada una)" o "Para imprimir mediante selección de imágenes fijas y número de copias".

### NOTAS:

- Si carga una tarjeta de memoria ya configurada como se indica a continuación en una impresora compatible con DPOF, realizará automáticamente copias de impresión de las imágenes fijas seleccionadas.
- Para imprimir imágenes grabadas en una cinta, debe copiarlas primero en una tarjeta de memoria. (☞ p. 55)

### Para imprimir todas las imágenes fijas (una impresión por cada una)

- 1 Cargue una tarjeta de memoria. (☞ p. 16)
- 2 Ajuste el interruptor **VIDEO/MEMORY** en "MEMORY".
- 3 Ajuste el interruptor de alimentación en "PLAY" a la vez que mantiene presionado el botón de bloqueo situado en el interruptor.
- 4 Abra por completo el monitor LCD o despliegue totalmente el visor.
  - Se muestra el tipo de archivo (IMAGE, E-MAIL CLIP o TITLE) reproducido la vez anterior.
- 5 Si aparece la pantalla (E-MAIL CLIP, ☞ p. 25) de reproducción de fragmentos de vídeo o la pantalla (TITLE, ☞ p. 25) de reproducción de imágenes de títulos, pulse **SELECT**. Aparece la pantalla MEMORY SELECT.
- 6 Gire la rueda **MENU** para seleccionar "IMAGE", y púlsela. Aparece la pantalla de reproducción de imagen (IMAGE).
- 7 Pulse la rueda **MENU**. Aparece la pantalla de menú.
- 8 Gire la rueda **MENU** para seleccionar "DPOF", y púlsela. Aparece el submenú.
- 9 Gire la rueda **MENU** para seleccionar "ALL 1", y púlsela. Aparece la pantalla DPOF.



- 10** Gire la rueda **MENU** para seleccionar "EXECUTE", y púlsela. Aparece la pantalla de reproducción normal.
- Para cancelar la selección, seleccione "RETURN".



## Para imprimir mediante selección de imágenes fijas y número de copias

- 1** Siga los pasos **1 – 8** de "Para imprimir todas las imágenes fijas (una impresión por cada una)" (p. 29).
- 2** Gire la rueda **MENU** para seleccionar "CURRENT", y púlsela. Aparece la pantalla DPOF.
- 3** Pulse **◀◀** o **▶▶** para seleccionar el archivo deseado.
- 4** Gire la rueda **MENU** para seleccionar la indicación de número (00), y púlsela.
- 5** Seleccione el número de copias girando la rueda **MENU** hacia "+" para aumentar el número, o hacia "-" para disminuir el número, y luego púlsela.
- Repita los pasos de **3 a 5** para el número deseado de copias.
  - El número de copias puede ajustarse hasta 15.
  - Para corregir el número de copias, seleccione otra vez la imagen y cambie el número.
- 6** Gire la rueda **MENU** para seleccionar "RETURN", y púlsela. Aparece "SAVE?".
- Si no modificó ninguna configuración en los pasos de **3 a 5**, reaparece la pantalla de menú.
- 7** Gire la rueda **MENU** para seleccionar "EXECUTE" para guardar la configuración que acaba de hacer, y púlsela.
- Para cancelar la selección, seleccione "CANCEL".

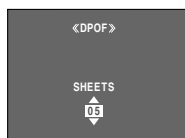
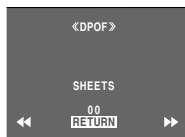

- Para cancelar la selección, seleccione "RETURN".
- El número de copias se reajusta en "0" para todas las imágenes fijas.

### PRECAUCIÓN:

Mientras realiza esta operación, no desconecte nunca la alimentación eléctrica, pues esto puede dañar la tarjeta de memoria.

## Para inicializar una tarjeta de memoria

Puede inicializar una tarjeta de memoria en cualquier momento. Después de la inicialización, se borran todos los archivos y datos almacenados en la tarjeta de memoria, incluidos los que estuvieran protegidos.

- 1** Ajuste el interruptor **VIDEO/MEMORY** en "MEMORY".
- 2** Ajuste el interruptor de alimentación en "PLAY" a la vez que mantiene presionado el botón de bloqueo situado en el interruptor.
- 3** Abra por completo el monitor LCD o despliegue totalmente el visor.
- 4** Pulse la rueda **MENU**. Aparece la pantalla de menú.
- 5** Gire la rueda **MENU** para seleccionar "FORMAT", y púlsela. Aparece la pantalla **FORMAT**.
- 6** Gire la rueda **MENU** para seleccionar "EXECUTE", y púlsela. La tarjeta de memoria se inicializa.
- Una vez finalizada la inicialización, aparece "NO IMAGES STORED", "NO E-MAIL CLIP STORED" o "NO TITLE DATA STORED".
  - Para cancelar la inicialización, seleccione "RETURN".



## Para reajustar el número de copias

- 1** Siga los pasos **1 – 8** de "Para imprimir todas las imágenes fijas (una impresión por cada una)" (p. 29).
- 2** Gire la rueda **MENU** para seleccionar "RESET", y púlsela. Aparece la pantalla DPOF.
- 3** Gire la rueda **MENU** para seleccionar "EXECUTE", y púlsela. Aparece la pantalla de reproducción normal.

### PRECAUCIÓN:

No realice ninguna otra operación (por ejemplo, apagar la videocámara) durante la inicialización. Además, asegúrese de utilizar el adaptador/cargador de CA suministrado, ya que la tarjeta de memoria puede resultar dañada si la batería se agota durante la inicialización. Si la tarjeta de memoria resulta dañada, deberá inicializarla.

## Para cambiar las configuraciones de menú

Esta videocámara está equipada con un sistema de menús de información en pantalla, fácil de usar, que simplifica muchas de las configuraciones más detalladas de la videocámara. (☞ p. 32 - 41)

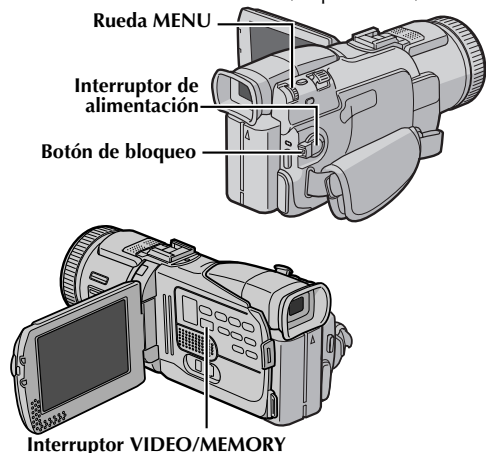

## Menús sin submenús

- WIPE/FADER, PROGRAM AE, W. BALANCE

1) Gire la rueda MENU para seleccionar el parámetro deseado.

Ejemplo: Menú PROGRAM AE

El icono del menú seleccionado parpadea.



Parámetro seleccionado

2) Pulse la rueda MENU. La selección ha terminado. Se vuelve a la pantalla de menú.

- Repita el procedimiento si desea ajustar otros menús de función.

3) Pulse otra vez la rueda MENU. Se cierra la pantalla de menú.

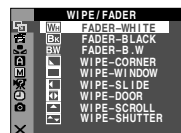

## Menús con submenús

- CAMERA, MANUAL, SYSTEM, CAMERA DISPLAY, DSC, VIDEO, VIDEO DISPLAY

1) Gire la rueda MENU para seleccionar la función deseada, y púlsela. Aparece el submenú.

Ejemplo: Menú CAMERA

Función seleccionada

El icono del menú seleccionado parpadea.

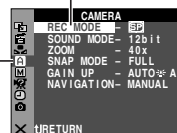

Submenú

2) Gire la rueda MENU para seleccionar el parámetro deseado.



3) Pulse la rueda MENU. La selección ha terminado.

- Repita el procedimiento si desea ajustar otros menús de función.

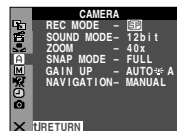

### 1 Para los menús de grabación de vídeo y DSC:

- Ajuste el interruptor VIDEO/MEMORY en "VIDEO" o "MEMORY".
- Ajuste el interruptor de alimentación en "M" a la vez que mantiene presionado el botón de bloqueo situado en el interruptor.

### Para menús de reproducción de vídeo:

- Ajuste el interruptor VIDEO/MEMORY en "VIDEO".
- Ajuste el interruptor de alimentación en "PLAY" a la vez que mantiene presionado el botón de bloqueo situado en el interruptor.
- Para los menús de grabación DSC consulte "REPRODUCCIÓN DSC" (☞ p. 24).

2 Abra por completo el monitor LCD o despliegue totalmente el visor.

3 Pulse la rueda MENU. Aparece la pantalla de menú.

Pantalla de menú para menú de grabación de vídeo y DSC

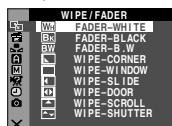

Pantalla de menú para menú de reproducción de vídeo

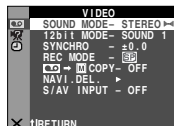

4 Gire la rueda MENU para seleccionar la función deseada, y púlsela. Aparece el menú de la función seleccionada.

5 El siguiente procedimiento de ajuste depende de la función seleccionada.

4) Pulse la rueda MENU. Se vuelve a la pantalla de menú.

- Repita el procedimiento si desea ajustar otros menús de función.

5) Pulse otra vez la rueda

MENU. Se cierra la pantalla de menú.

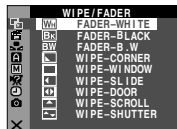

#### NOTAS:

- Las configuraciones de “A” se activan cuando el interruptor de alimentación está en ajustado “A” y “M”. No obstante, las configuraciones de menú se pueden modificar solamente cuando el interruptor de alimentación está ajustado en “M”.
- Las configuraciones de “M” se activan solamente cuando el interruptor de alimentación está ajustado en “M”.
- Las funciones “A” ajustadas cuando el interruptor de alimentación está ajustado en “M” se aplican también cuando el interruptor de alimentación se ajusta en “PLAY”.
- Las configuraciones de “C” (CAMERA DISPLAY) se activan incluso cuando el interruptor de alimentación está ajustado en “A”. No obstante, las configuraciones de menú se pueden modificar solamente cuando el interruptor de alimentación está ajustado en “M”.
- Las configuraciones “C” (CAMERA DISPLAY) tienen efecto sólo para la filmación, excepto “BRIGHT”.
- Las configuraciones “V” (VIDEO DISPLAY) tienen efecto sólo para la reproducción de vídeo, excepto “BRIGHT”.
- La indicación de fecha también se puede activar/desactivar mediante el botón DISPLAY del mando a distancia (suministrado). (p. 22, 52, 61)

## Efectos de reemplazo (cortinilla) o fundido de imagen

### IMPORTANTE:

Algunos efectos de reemplazo (cortinilla)/fundido de imagen no pueden utilizarse con determinados modos de programa AE con efectos especiales. (p. 33) Si se selecciona un efecto de reemplazo/fundido de imagen inutilizable, su indicador parpadea en azul o se apaga.

Estos efectos permiten realizar transiciones de escenas de estilo profesional. Utilícelos para enriquecer la transición de una escena a la siguiente.

El reemplazo (cortinilla) o el fundido de imagen funciona cuando se inicia o se interrumpe la grabación de vídeo.

- 1 Ajuste el interruptor VIDEO/MEMORY en “VIDEO”.
- 2 Ajuste el interruptor de alimentación en “M” a la vez que mantiene presionado el botón de bloqueo situado en el interruptor.
- 3 Abra por completo el monitor LCD o despliegue totalmente el visor.
- 4 Ajuste “E” en el modo deseado. (p. 31)
- 5 **Para activar el fundido de entrada o la cortinilla de entrada**, pulse FADE/WIPE durante el modo de espera de grabación.
  - Aparece el indicador del efecto seleccionado.**Para activar el fundido de salida o la cortinilla de salida**, pulse FADE/WIPE durante la grabación.
  - Aparece el indicador del efecto seleccionado.
- 6 Para activar el fundido de entrada/salida o la cortinilla de entrada/salida, pulse el botón de inicio/parada de grabación.

### Para desactivar el efecto seleccionado...

Pulse FADE/WIPE de nuevo en el paso 6.

Desaparece el indicador de efecto.

### NOTA:

Puede ampliar la grabación de una operación de reemplazo (cortinilla) o de fundido manteniendo pulsado el botón de inicio/parada de grabación.

### WIPE/FADER

(Preajuste de fábrica: FADER-WHITE)

**W** FADER-WHITE: Fundido de entrada o de salida con pantalla blanca.

**B** FADER-BLACK: Fundido de entrada o de salida con pantalla negra.

**BW** FADER-B.W: Fundido de entrada en una pantalla de color desde una pantalla en blanco y negro, o fundido de salida desde color a blanco y negro.





 **WIPE – CORNER:** Cortinilla de entrada en pantalla negra de esquina superior derecha a esquina inferior izquierda, o cortinilla de salida d esquina inferior izquierda a esquina superior derecha, dejando una pantalla negra.

 **WIPE – WINDOW:** La escena comienza en el centro de una pantalla negra y se desplaza hacia las esquinas, o se desplaza gradualmente desde las esquinas hacia el centro.

 **WIPE – SLIDE:** Cortinilla de entrada de derecha a izquierda, o cortinilla de salida de izquierda a derecha.

 **WIPE – DOOR:** Cortinilla de entrada de modo que las dos mitades de una pantalla negra se abren a izquierda y derecha, mostrando la escena, o cortinilla de salida y la pantalla negra reaparece desde izquierda y derecha hasta cubrir la escena.

 **WIPE – SCROLL:** La escena aparece en forma de cortinilla de abajo arriba en una pantalla negra, o desaparece de arriba abajo, dejando una pantalla negra.

 **WIPE – SHUTTER:** Cortinilla de entrada desde el centro de una pantalla negra hacia arriba y abajo, o cortinilla de salida desde arriba y abajo hacia el centro, dejando una pantalla negra.

## Programa AE con efectos especiales

### IMPORTANTE:

Algunos modos de programa AE con efectos especiales no pueden utilizarse con determinados efectos de reemplazo (cortinilla)/fundido de imagen. (☞ p. 32) Si se selecciona un modo inutilizable, el indicador de efecto de reemplazo/fundido de imagen parpadea o se apaga.

**1** Ajuste el interruptor de alimentación en “” a la vez que mantiene presionado el botón de bloqueo situado en el interruptor.

**2** Abra por completo el monitor LCD o despliegue totalmente el visor.

**3** Ajuste “” en el modo deseado. (☞ p. 31)

**4** Pulse **PROG.AE** para activar el efecto seleccionado.

- Aparece el indicador del efecto seleccionado.

### Para desactivar el efecto seleccionado...

Pulse de nuevo **PROG.AE**. Desaparece el indicador de efecto.

### NOTAS:

- El programa AE con efectos especiales puede modificarse durante la grabación o durante la espera de grabación.
- Algunos modos de programa AE con efectos especiales no pueden utilizarse durante la filmación nocturna.

## PROGRAM AE

(Preajuste de fábrica: **SHUTTER 1/50**)

**1/50 SHUTTER 1/50:** La velocidad de obturación se fija en 1/50 de segundo. Las barras negras que suelen aparecer cuando se filma una pantalla de TV se estrechan.

**1/120 SHUTTER 1/120:** La velocidad de obturación se fija en 1/120 de segundo. Se reduce el parpadeo que se produce al filmar bajo luz fluorescente o lámpara de vapores de mercurio.

### SPORTS

(Velocidad variable de obturación: 1/250 – 1/4000)



Este ajuste permite la captura de imágenes de movimiento rápido fotograma por fotograma, para una reproducción intensa y estable a cámara lenta. Cuanto mayor sea la velocidad de obturación, más oscura se vuelve la imagen. Utilice la función del obturador en condiciones de iluminación adecuadas.

 **SNOW:** Realiza una compensación de sujetos que aparecerían demasiado oscuros al filmar en ambientes demasiado claros, por ejemplo en la nieve.

 **SPOTLIGHT:** Realiza una compensación de sujetos que aparecerían demasiado claros al filmar en condiciones de iluminación directa demasiado intensa, por ejemplo focos.

### NOTA:

“**SPOTLIGHT**” tiene el mismo efecto que **-3** con el control de exposición. (☞ p. 46)

 **TWILIGHT:** Hace que las escenas de atardecer parezcan más naturales. El balance del blanco (☞ p. 34, 47) se ajusta automáticamente en “”, pero se puede modificar a la configuración deseada. Cuando se selecciona “Atardecer”, la videocámara ajusta automáticamente el enfoque de unos 10 m a infinito. Para menos de unos 10 m, ajuste el enfoque manualmente. En este modo, el flash no se dispara.

 **SEPIA:** Las escenas grabadas adquieren un tono sepia como el de las fotografías antiguas. Combine esto con el modo de cine para conseguir un aspecto clásico.

**B/W MONOTONE:** Como las películas en blanco y negro, la filmación se realiza en blanco y negro. Utilizado junto con el modo de cine, mejora el efecto de “cine clásico”.

 **CLASSIC FILM\*:** Proporciona a las escenas grabadas un efecto estroboscópico.

 **STROBE\*:** Su grabación tendrá el aspecto de una serie de fotografías consecutivas.

 **MIRROR\***: Crea una imagen de espejo en la mitad derecha de la pantalla, yuxtapuesta a la imagen normal de la otra mitad.

\* Disponible solamente cuando el interruptor **VIDEO/MEMORY** está ajustado en "VIDEO".

## Ajuste del balance del blanco

 **W. BALANCE** (Preajuste de fábrica: **AUTO**)

Para más detalles, consulte "Ajuste del balance del blanco" (☞ p. 47).

**AUTO**: El balance del blanco se ajusta automáticamente.

 **MWB**: Ajuste manualmente el balance del blanco cuando filme bajo distintos tipos de iluminación.

 **FINE**: Al aire libre en un día soleado.

 **CLOUD**: Al aire libre en un día nublado.

 **HALOGEN**: Se utiliza un foco de vídeo o iluminación similar.

## Menú Cámara

 **CAMERA**

### Modo de grabación

Le permite ajustar el modo de grabación (SP o LP) según se prefiera.

**REC MODE** (Preajuste de fábrica: **SP**)

**SP**: Reproducción normal

**LP**: Larga reproducción — más económica, aumenta 1,5 veces el tiempo de grabación.

#### NOTAS:

- La copia de audio (☞ p. 58) y la edición por inserción (☞ p. 59) son posibles con cintas grabadas en modo SP.
- Si se cambia el modo de grabación durante la grabación, la imagen de reproducción saldrá borrosa en el punto de cambio.
- Se recomienda reproducir con esta videocámara las cintas grabadas en modo LP con esta videocámara.
- Durante la reproducción de una cinta grabada con otra videocámara, pueden producirse bloques de ruido o pausas momentáneas en el sonido.

### Modo de sonido

**SOUND MODE** (Preajuste de fábrica: **12 bit**)

**12 bit**: Permite la grabación de vídeo de sonido estereofónico en cuatro canales distintos, y se recomienda su uso cuando se vaya a realizar copia de audio. (Equivalente al modo de 32 kHz en modelos anteriores)

**16 bit**: Permite la grabación de vídeo de sonido estereofónico en dos canales distintos. (Equivalente al modo de 48 kHz en modelos anteriores)

### Zoom

**ZOOM** (Preajuste de fábrica: **40X**)

**10X**: Cuando se ajusta en "10X" durante el uso del zoom digital, la ampliación mediante zoom se reajustará en 10X, pues el zoom digital se desactivará.

**40X\***: Le permite utilizar el zoom digital. Mediante procesamiento digital y ampliación de las imágenes, la función de zoom es posible desde 10X (el límite del zoom óptico), hasta un máximo de ampliación digital de 40X.

**300X\***: Le permite utilizar el zoom digital. Mediante procesamiento digital y ampliación de las imágenes, la función de zoom es posible desde 10X (el límite del zoom óptico), hasta un máximo de ampliación digital de 300X.

\* Disponible solamente cuando el interruptor **VIDEO/MEMORY** está ajustado en "VIDEO".

### Modo de fotografiado para grabaciones de vídeo

Para más detalles sobre el procedimiento, consulte "Fotografiado (Para grabaciones de vídeo)" (☞ p. 42). Se produce el efecto de sonido de cierre de un obturador.

**SNAP MODE** (Preajuste de fábrica: **FULL**)

**FULL**: Modo de fotografiado sin recuadro

**NEGA**: Modo Nega (negativo)

**PIN-UP**: Modo Pin-Up

**FRAME**: Modo de fotografiado con recuadro



FULL



NEGA



PIN-UP



FRAME

## Ganancia de luz

**GAIN UP** (Preajuste de fábrica: **AGC**)

**OFF:** Permite filmar escenas oscuras sin ajuste de brillo de imagen.

**AGC:** El aspecto general puede ser granulado, pero la imagen es clara.

**AUTO**  **A**: La velocidad de obturación se ajusta automáticamente. Filmar un sujeto con poca o insuficiente iluminación y con una velocidad lenta de obturación produce una imagen más clara que en el modo AGC, pero los movimientos del sujeto no son suaves ni naturales. El aspecto general puede ser granulado. Durante el ajuste automático de la velocidad de obturación, “**A**” aparece en pantalla.

## Tiempo de navegación

**NAVIGATION** (Preajuste de fábrica: **MANUAL**)

**5SEC / 15SEC / 30SEC / 60SEC:**

La imagen capturada se almacena en la tarjeta de memoria como imagen en miniatura cuando el tiempo de grabación es mayor que el tiempo de navegación.

Por ejemplo, “5SEC” es adecuado para grabar escenas cortas con las imágenes en miniatura. (☞ p. 48) No obstante, las imágenes en miniatura almacenadas pueden ocupar mucha memoria. En este caso, se recomienda utilizar una tarjeta de memoria de gran capacidad.

**MANUAL:** Permite hacer manualmente imágenes en miniatura. (☞ p. 48).

## Menú Manual

 **MANUAL**

### Estabilización de imagen digital

Para compensar las imágenes inestables ocasionadas por sacudidas de la cámara, especialmente en casos de gran amplificación.

**DIS** (Preajuste de fábrica: **ON**)

**OFF / ON** 

#### NOTAS:

- Una estabilización precisa puede no ser posible si la mano se mueve demasiado o en las siguientes condiciones:
  - Si se filman sujetos con rayas verticales u horizontales.
  - Si se filman sujetos oscuros o poco iluminados.
  - Si se filman sujetos excesivamente iluminados desde atrás.
  - Si se filman escenas con movimiento en varias direcciones.
  - Si se filman escenas con fondos de bajo contraste.
- Desactive este modo cuando vaya a grabar con la videocámara montada sobre un trípode.
- El indicador “” parpadea o se apaga si no se puede utilizar el estabilizador.

### Temporizador automático

Para más detalles, consulte “Temporizador automático” (☞ p. 44).

**SELF-TIMER** (Preajuste de fábrica: **OFF**)

**OFF / ON** 

## Grabación de 5 segundos

Grabe unas vacaciones o un acontecimiento importante en fragmentos de 5 segundos para mantener la acción en movimiento. Esta función está disponible solamente en grabación de vídeo.

- 1** Ajuste "5S" en "5S". (☞ p. 31)
  - Aparece "5S".
- 2** Pulse el botón de inicio/parada de grabación para iniciar la grabación, y después de 5 segundos, la videocámara entra automáticamente en el modo de espera de grabación.
  - Incluso aunque pulse el botón de inicio/parada de grabación de nuevo dentro de los 5 segundos después del inicio de la grabación, el modo de espera de grabación no se activa.
- 3** Para salir del modo 5S, seleccione "OFF" en el paso 1.

### Para hacer una fotografía en el modo de grabación de 5 segundos...

En lugar de pulsar el botón de inicio/parada de grabación en el paso 2, seleccione el modo de fotografiado deseado en el menú CAMERA (☞ p. 34), y a continuación pulse **SNAPSHOT**. La videocámara graba una imagen fija de 5 segundos. Cuando "5S" está ajustado en "Anim." esta función no está disponible.

**5S** (Preajuste de fábrica: **OFF**)

**OFF:** Desactiva la grabación de 5 segundos.

**5S:** Activa la grabación de 5 segundos.

**Anim.:** Le permite grabar solamente unos cuantos fotogramas. Utilizando un objeto inanimado y cambiando su posición entre tomas, puede grabar el sujeto como si se moviera.

### NOTA:

*Cuando "5S" está ajustado en "Anim." el modo de grabación de 5 segundos no está disponible. Se realiza en su lugar la grabación de unos cuantos fotogramas en animación.*

## Ajuste máximo de teleobjetivo

Normalmente, la distancia de un sujeto cuando el objetivo está enfocado depende de la ampliación del zoom. A menos que haya una distancia superior a 1 m respecto del sujeto, el objetivo está desenfocado en el ajuste máximo de teleobjetivo.

**TELE MACRO** (Preajuste de fábrica: **OFF**)

**OFF:** Desactive esta función.

**ON:** Cuando esté ajustado en "ON", se puede filmar un sujeto lo más grande posible a una distancia de unos 60 cm.

### NOTA:

*Según la posición del zoom, el objetivo se puede desenfocar.*

## Modo "Wide" (Ancho)

**WIDE MODE** (Preajuste de fábrica: **OFF**)

**OFF:** Graba sin modificar la relación de pantalla. Para reproducción en un televisor con una relación de pantalla normal.

**CINEMA\*** : Inserta franjas negras en la parte superior e inferior de la pantalla. Aparece la indicación . Durante la reproducción en televisores de pantalla ancha, las franjas negras de la parte superior e inferior de la pantalla se cortan y la relación de pantalla se convierte en 16:9. Cuando utilice este modo, consulte el manual de instrucciones de su televisor de pantalla ancha. Durante la reproducción/grabación en televisores/monitor LCD/visor de 4:3, las franjas negras se insertan en la parte superior e inferior de la pantalla y la imagen aparece como una película con una relación de imagen de 16:9.

**SQUEEZE\*** : Para reproducción en televisores con una relación de aspecto de 16:9. Expande la imagen de forma natural para que se adapte a la pantalla sin distorsión. Aparece la indicación . Cuando utilice este modo, consulte el manual de instrucciones de su televisor de pantalla ancha. Durante la reproducción/grabación en televisores/monitor LCD/visor de 4:3, la imagen se alarga verticalmente.

**D.WIDE\*** : Aparece la indicación . El grado de acercamiento supera el margen máximo de gran angular del zoom óptico. Esta configuración de gran angular equivale a utilizar un objetivo con conversión de amplitud de aumento de 0,7. La función de zoom se puede aplicar desde un aumento de 0,7X hasta 10X. Este modo es adecuado para filmar en una habitación pequeña.

\* Disponible solamente cuando el interruptor **VIDEO/MEMORY** está ajustado en "VIDEO".

## Reducción de viento

**WIND CUT** (Preajuste de fábrica: **OFF**)

**OFF:** Desactiva la función.



**ON** : Ayuda a reducir el ruido ocasionado por el viento. Aparece la indicación . La calidad del sonido cambiará. Esto es normal.

## Fotografiado con flash

**B-IN FLASH** (Preajuste de fábrica: **AUTO**)

**OFF:** No se dispara.

**AUTO:** Se dispara automáticamente si hay poca luz (aparece .

**AUTO **: Se dispara automáticamente si hay poca luz (aparece ) y reduce el efecto de ojos rojos en los ojos del sujeto.

**ON:** Se dispara siempre.

## Ajuste del brillo del flash

**FLASH ADJ.** (Preajuste de fábrica: **±0**)

Para más detalles, consulte "Ajuste del brillo del flash" ( p. 43).

## Menú Sistema

### SYSTEM

## Sonido de pitido, melodía y obturador

**BEEP** (Preajuste de fábrica: **MELODY**)

**OFF:** Aunque no se escuche durante la filmación, el sonido del obturador queda grabado en la cinta.

**BEEP:** El sonido de pitido suena al encenderse o apagarse el aparato y al principio y al final de la grabación. También activa el efecto de sonido del obturador. ( p. 23, 42)

**MELODY:** En lugar de un pitido, cuando se realiza una determinada operación suena una melodía. También activa el efecto de sonido del obturador. ( p. 23, 42)

## Configuración de la lámpara testigo

**TALLY** (Preajuste de fábrica: **ON**)

**OFF:** La lámpara testigo permanece apagada en todo momento.

**ON:** La lámpara testigo se enciende para indicar el inicio de la grabación.

## Configuración del mando a distancia

Para más detalles, consulte "CON EL MANDO A DISTANCIA" ( p. 56).

**REMOTE** (Preajuste de fábrica: **ON**)

**OFF:** Desactiva las operaciones del mando a distancia.

**ON:** Activa las operaciones del mando a distancia.

## Modo de demostración automática

Hace una demostración de funciones como el programa AE con efectos especiales u otras, y se puede usar para confirmar cómo funcionan.

( p. 9)

**DEMO MODE** (Preajuste de fábrica: **ON**)

**OFF:** No se realizará la demostración automática.

**ON:** Hace una demostración de funciones como el programa AE con efectos especiales u otras, y se puede usar para confirmar cómo funcionan. La demostración se inicia en los casos siguientes:

- Cuando el menú de pantalla se cierra después de haber ajustado "DEMO MODE" en "ON".
- Con "DEMO MODE" ajustado en "ON", el aparato no funciona durante unos 3 minutos después de haberse ajustado el interruptor de alimentación en "**A**" o "**M**".

La realización de cualquier operación durante la demostración interrumpe temporalmente la demostración. Si no se realiza ninguna operación durante más de 3 minutos después de eso, la demostración se reanudará.

### NOTAS:

- Si hay una cinta en la videocámara, la demostración no podrá activarse.
- "DEMO MODE" se mantiene en "ON" incluso si la videocámara se apaga.
- Si "DEMO MODE" sigue ajustado en "ON", algunas funciones no estarán disponibles. Después de ver la demostración, ajuste en "OFF".

## Configuración INFO LCD

**INFO LCD** (Preajuste de fábrica: **ON**)

**OFF:** Los datos de la toma no aparecen.

**ON:** Hace que los datos de la toma aparezcan en INFO LCD.

## Superposición de títulos

Para más detalles, consulte "Superposición de títulos" (☞ p. 51).

**TITLE W/** (Preajuste de fábrica: **BACKGRND**)

**BACKGRND:** Superpone el título/fotograma sobre las imágenes.

**IMAGE:** Superpone el título/fotograma con fondo blanco.

## Grabación de secuencias de e-mail

Para más detalles, consulte "Grabación de secuencias de e-mail" (☞ p. 50).

**E-CLIP REC** (Preajuste de fábrica: **240 x 176**)

**160 x 120**

**240 x 176**

## Configuración de prioridad

Cuando se despliega el visor mientras está abierto el monitor LCD, usted puede seleccionar cuál de los dos desea usar.

**PRIORITY** (Preajuste de fábrica: **LCD**)

**LCD:** Le permite utilizar el monitor LCD.

**FINDER:** Le permite utilizar el visor.

## Reajuste de las configuraciones de menú

**CAM RESET**

**EXECUTE:** Reajusta todas las configuraciones en los valores preajustados en fábrica.

**RETURN:** No reajusta todas las configuraciones en los valores preajustados en fábrica.

## CAMERA DISPLAY

### Ajuste de brillo de la pantalla

**BRIGHT**

Para más detalles, consulte "Ajuste de brillo de la pantalla" (☞ p. 13).

### Configuración de pantalla

**ON SCREEN** (Preajuste de fábrica: **LCD/TV**)

**LCD:** Impide que los datos de visualización de la videocámara (excepto fecha, hora y código de hora) aparezcan en la pantalla del televisor conectado.

**LCD/TV:** Hace que los datos de visualización de la videocámara aparezcan en la pantalla cuando la videocámara está conectada a un televisor.

### Ajuste de visualización de fecha y hora

**DATE/TIME** (Preajuste de fábrica: **AUTO**)

**OFF:** Los datos de fecha/hora no aparecen.

**AUTO:** Muestra la fecha y la hora durante aprox. 5 segundos cuando el interruptor de alimentación se cambia desde la posición "OFF" a la posición "A" o "M".

**ON:** Los datos de fecha/hora se muestran permanentemente.

### Ajuste del código de hora

**TIME CODE** (Preajuste de fábrica: **OFF**)

**OFF:** El código de hora no se visualiza.

**ON:** El código de hora se visualiza en la videocámara y en el televisor conectado. Los números de fotogramas no se visualizan durante la grabación.

### Ajuste del reloj

**CLOCK ADJ.**

Permite ajustar la fecha y hora actuales. (☞ p. 14)

## Menú DSC



### Calidad de imagen

El modo de calidad de imagen se puede seleccionar para adaptarlo mejor a las necesidades. Hay dos modos de calidad de imagen: FINE (FINE) y STANDARD (STANDARD) (por orden de calidad).

**QUALITY** (Preajuste de fábrica: **FINE**)  
FINE / STANDARD

#### NOTA:

El número de imágenes almacenables depende de la calidad de imagen seleccionada, así como de la composición de los sujetos en las imágenes y del tipo de tarjeta de memoria utilizada.

### Tamaño de imagen

El modo de tamaño de imagen se puede seleccionar para adaptarlo mejor a las necesidades.

**IMAGE SIZE** (Preajuste de fábrica: **1280 x 960**)  
640 x 480 / 1024 x 768 / 1280 x 960 /  
1600 x 1200

#### NOTA:

Las configuraciones se pueden modificar solamente cuando el interruptor VIDEO/MEMORY está ajustado en "MEMORY".

### Número aproximado de imágenes almacenables

Tamaño de imagen/ Calidad de imagen	Tarjeta de memoria SD				
	8 MB**	8 MB*	16 MB*	32 MB*	64 MB*
640 x 480/ FINE	42	47	95	205	425
640 x 480/ STANDARD	140	160	295	625	1285
1024 x 768/ FINE	19	21	47	95	200
1024 x 768/ STANDARD	60	65	145	310	640
1280 x 960/ FINE	12	13	29	60	125
1280 x 960/ STANDARD	40	45	95	205	425
1600 x 1200/ FINE	7	8	19	41	80
1600 x 1200/ STANDARD	25	28	60	130	275

Tamaño de imagen/Calidad de imagen	Tarjeta MultiMediaCard		
	8 MB*	16 MB*	32 MB*
640 x 480/FINE	55	105	215
640 x 480/STANDARD	190	320	645
1024 x 768/FINE	25	50	100
1024 x 768/STANDARD	75	160	320
1280 x 960/FINE	16	32	60
1280 x 960/STANDARD	50	105	215
1600 x 1200/FINE	10	21	42
1600 x 1200/STANDARD	34	65	135

\* Opcional

\*\* Suministrado (9 imágenes de títulos prealmacenadas)

### Selección de medio de grabación

**REC SELECT** (Preajuste de fábrica:

: Cuando la grabación en modo Fotografiado se realiza con el interruptor VIDEO/MEMORY ajustado en "VIDEO", las imágenes fijas se graban solamente en la cinta.

: Cuando la grabación en modo Fotografiado se realiza con el interruptor VIDEO/MEMORY ajustado en "VIDEO", las imágenes fijas se graban no solamente en la cinta, sino también en la tarjeta de memoria (640 x 480 píxeles). En este modo, la selección "SNAP MODE" del menú CAMERA es también aplicable a la grabación en tarjeta de memoria.

## Menú Vídeo

### VIDEO

#### Sonido de reproducción

Durante la reproducción de la cinta, la videocámara detecta el modo de sonido en que se realizó la grabación y reproduce dicho sonido. Seleccione el tipo de sonido con el que desea acompañar su imagen de reproducción. Según la explicación de acceso al menú, en página 31, seleccione "SOUND MODE" o "12bit MODE" en la pantalla de menú y ajuste el parámetro deseado.

**SOUND MODE** (Preajuste de fábrica: **STEREO** )

**STEREO** : El sonido sale en estereofónico por los canales izquierdo y derecho ("L" y "R").

**SOUND L** : El sonido sale por el canal izquierdo "L".

**SOUND R** : El sonido sale por el canal derecho "R".

**12bit MODE** (Preajuste de fábrica: **SOUND 1**)

**MIX**: Los sonidos original y de la copia se combinan y salen por los canales izquierdo y derecho ("L" y "R").

**SOUND 1**: El sonido original sale en estereofónico por los canales izquierdo y derecho ("L" y "R").

**SOUND 2**: El sonido de la copia sale en estereofónico por los canales izquierdo y derecho ("L" y "R").

#### NOTAS:

- La configuración "SOUND MODE" está disponible tanto para sonido de 12-bits como de 16-bits. (En las funciones de modelos anteriores, "12-bits" se denominaba "32 kHz" y "16-bits" se denominaba "48 kHz".)
- La videocámara no puede detectar el modo de sonido de la grabación durante el avance rápido o el rebobinado de la cinta. Durante la reproducción, el modo de sonido se muestra en la esquina superior izquierda.

#### Ajuste de sincronización

Para más detalles, consulte "Para una edición más precisa" ( p. 64).

**SYNCHRO**

(Preajuste de fábrica: **±0.0**)

#### Modo de grabación

Permite ajustar el modo de grabación (SP o LP) según se prefiera. Se recomienda utilizar "REC MODE" en el menú VIDEO cuando se utilice esta videocámara como grabadora durante la copia. ( p. 52, 54)

**REC MODE**

(Preajuste de fábrica: **SP**)

**SP / LP**

#### NOTA:

"REC MODE" se puede ajustar cuando el interruptor de alimentación está ajustado en "PLAY" o .

#### Copia de cinta a tarjeta de memoria

  **COPY**

(Preajuste de fábrica: **OFF**)

**OFF**: Permite tomar fotografías durante la reproducción de la cinta.

**ON**: Permite copiar imágenes grabadas en una cinta a una tarjeta de memoria. ( p. 55)

#### Eliminación de imágenes en miniatura

Para más detalles, consulte "Para eliminar imágenes en miniatura" ( p. 49).

**NAVI.DEL.**

**IMAGE SEL. / TAPE SEL. / ALL / RETURN**

#### Entrada de S-Vídeo/AV

**S/AV INPUT**

(Preajuste de fábrica: **OFF**)

**OFF**: Permite la salida de la señal audio/vídeo a un aparato de TV, VCR, etc. a través de los conectores AV y S-Vídeo. ( p. 22, 52)

**ON**: Activa la entrada de señal de audio/vídeo desde los conectores AV y S-Vídeo. ( p. 52)



## Menú Sistema

### SYSTEM

Cada configuración está ligada a un icono, que aparece cuando el interruptor de alimentación está ajustado en "M". (☞ p. 31) Los parámetros son los mismos descritos en la página 37.

**BEEP** (Preajuste de fábrica: **MELODY**)  
OFF / BEEP / MELODY

**TALLY** (Preajuste de fábrica: **ON**)  
OFF / ON

**REMOTE** (Preajuste de fábrica: **ON**)  
OFF / ON

**DEMO MODE** (Preajuste de fábrica: **ON**)  
OFF / ON

**INFO LCD** (Preajuste de fábrica: **ON**)  
OFF / ON

**TITLE W/** (Preajuste de fábrica: **BACKGRND**)  
**BACKGRND / IMAGE**

**E-CLIP REC** (Preajuste de fábrica: **240 x 176**)  
160 x 120 / 240 x 176

**PRIORITY** (Preajuste de fábrica: **LCD**)  
LCD / FINDER

**CAM RESET**  
EXECUTE / RETURN

## Menú Pantalla

### VIDEO DISPLAY

Los parámetros (excepto "OFF" en la configuración de ON SCREEN) son los mismos que en la descripción de la página 38.

### Ajuste de brillo de la pantalla

#### BRIGHT

Para más detalles, consulte "Ajuste de brillo de la pantalla" (☞ p. 13).

**ON SCREEN** (Preajuste de fábrica: **LCD**)  
OFF / LCD / LCD/TV

Cuando está ajustada en la posición "OFF", la pantalla de la videocámara está apagada.

**DATE/TIME** (Preajuste de fábrica: **OFF**)

OFF / AUTO / ON

Cuando está ajustada en la posición "AUTO", la fecha y la hora se muestran en los casos siguientes:

- Al iniciarse la reproducción. La videocámara muestra los datos de fecha/hora cuando se graban las escenas.
- Al cambiar la fecha durante la reproducción.

**TIME CODE** (Preajuste de fábrica: **OFF**)  
OFF / ON

#### NOTA:

La indicación de fecha también se puede activar/desactivar mediante el botón **DISPLAY** del mando a distancia (suministrado). (☞ p. 22, 52, 61)

**Pantalla**

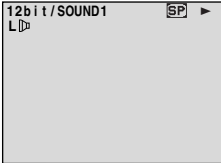

**Configuración ON SCREEN:**  
Para sonido de reproducción, velocidad de cinta y cinta en funcionamiento durante la reproducción de vídeo.

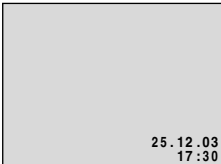

**Configuración DATE/TIME:**  
Para fecha/hora.

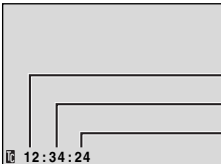

**Configuración TIME CODE:**  
Para código de hora.

Minutos  
Segundos  
Fotogramas\*

\* 25 fotogramas = 1 segundo

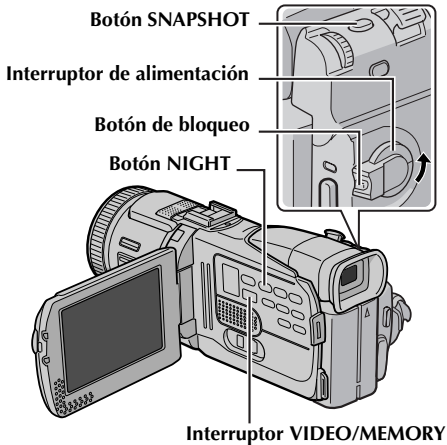

## Fotografiado (Para grabaciones de video)

Esta función le permite grabar en una cinta imágenes fijas como fotografías.

- 1 Ajuste el interruptor VIDEO/MEMORY en "VIDEO".
- 2 Ajuste el interruptor de alimentación en "M" a la vez que mantiene presionado el botón de bloqueo situado en el interruptor.
- 3 Abra por completo el monitor LCD o despliegue totalmente el visor.
- 4 Ajuste "SNAP MODE" en el modo deseado. (☞ p. 31, 34)
- 5 Pulse SNAPSHOT.
  - Aparece la indicación "PHOTO" y se grabará durante unos 6 segundos una imagen fija, y a continuación la videocámara vuelve al modo de espera de grabación.
  - Puede ejecutar el fotografiado también durante la grabación. Se graba una imagen fija durante unos 6 segundos y luego se reanuda la grabación normal.
  - Con independencia de la posición del interruptor de alimentación ("A" o "M"), la grabación en fotografiado se realiza mediante el modo de fotografiado seleccionado.

### NOTAS:

- Para quitar el sonido del obturador, consulte "BEEP" en página 37.
- Si no se puede grabar en fotografiado, la indicación "PHOTO" parpadea cuando se pulsa SNAPSHOT.
- Si se activa el programa AE con efectos especiales (☞ p. 33), determinados modos del programa AE con efectos especiales se desactivan durante la grabación en fotografiado. En tal caso, el icono parpadea.
- Si se pulsa SNAPSHOT cuando "DIS" está ajustado en "ON" (☞ p. 35), el estabilizador estará desactivado.
- También durante la reproducción, todos los modos de fotografiado están disponibles cuando "COPY" está ajustado en "OFF" en el menú VIDEO. (☞ p. 40) No obstante, el sonido del obturador no se oye.
- Durante la grabación en fotografiado, la imagen visualizada en el visor se puede perder parcialmente. No obstante, esto no tiene efecto sobre la imagen grabada.
- Cuando hay un cable conectado al conector AV, el sonido del obturador no sale por el altavoz, pero queda grabado en la cinta.

## Filmación nocturna

Proporciona a sujetos o zonas oscuras mayor claridad incluso de la que tendrían en condiciones de buena iluminación natural. Aunque la imagen grabada no sale granulosa, puede parecer estroboscópica debido a la lenta velocidad de obturación.

- 1 Ajuste el interruptor de alimentación en "M" a la vez que mantiene presionado el botón de bloqueo situado en el interruptor.
- 2 Abra por completo el monitor LCD o despliegue totalmente el visor.
- 3 Pulse NIGHT de modo que aparezca el indicador "NIGHT" de filmación nocturna.
  - La velocidad de obturación se ajusta automáticamente para proporcionar una sensibilidad hasta 30 veces superior.
  - "A" aparece junto a "NIGHT" durante el ajuste automático de la velocidad de obturación.

### Para desactivar la filmación nocturna...

Pulse otra vez NIGHT para que desaparezca el indicador de filmación nocturna.

### NOTAS:

- Durante la filmación nocturna, las siguientes funciones o configuraciones no se pueden activar y su indicador parpadea o se apaga:
  - Algunos modos de "Programa AE con efectos especiales" (☞ p. 33).
  - "Fotografiado con flash" (☞ p. 43)
  - "GAIN UP" en el menú CAMERA. (☞ p. 35)
  - "DIS" en el menú MANUAL. (☞ p. 35)
- Durante la filmación nocturna, puede resultar difícil enfocar la videocámara. Para evitarlo, se recomienda utilizar un trípode.

## Modo motorizado

Mantener **SNAPSHOT** pulsado en el paso 5 proporciona un efecto similar al de la fotografía en serie. (Intervalo entre imágenes fijas: aprox. 1 segundo)

- El modo motorizado está desactivado cuando "REC SELECT" está ajustado en "▶▶/▶▶/▶▶". (☞ p. 39)

## Fotografiado con flash

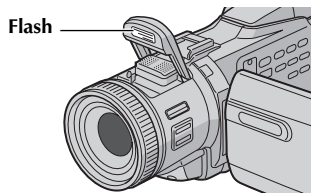

El flash puede utilizarse cuando se toma una fotografía en el modo de espera de grabación. (☞ p. 23, 42)

- Cuando el interruptor de alimentación está ajustado en "A", el flash se despliega y se dispara automáticamente si hay poca luz (aparece .
- Cuando el interruptor de alimentación está ajustado en "M", usted puede seleccionar la configuración del flash. (☞ p. 31, 37)

### Si se selecciona "AUTO ...

Se enciende el indicador de reducción de ojos rojos . Pulse **SNAPSHOT**. El flash se dispara dos veces. El primer flash sirve para reducir el reflejo rojo del ojo humano y el segundo para la grabación como tal.

### Después de la toma...

Asegúrese de cerrar el flash empujándolo suavemente hasta que encaje en su sitio.

### NOTAS:

- No dispare el flash a corta distancia de una persona.
- Cuando se ha colocado la luz de vídeo opcional, no es posible utilizar el flash integrado.
- El flash no se dispara cuando está ajustado en "OFF" o cuando está activado el modo de filmación nocturna (☞ p. 42), ni tampoco cuando a la batería le queda poca energía.
- Aunque las imágenes tomadas con flash tienden a parecer más blancas de lo que realmente son, para compensar este efecto la videocámara oscurece automáticamente la imagen cuando se utiliza el flash. Cuando se fotografíe a un objeto a una distancia fuera del alcance del flash (unos 2 m), ajuste el flash en "OFF" para evitar que la imagen salga demasiado oscura o demasiado coloreada.

- El tono de color cambia según las condiciones de iluminación del fondo, por ejemplo con lámparas fluorescentes o halógenas.
- Durante la carga del flash,  parpadea y el flash no se dispara. Aunque puede aparecer ruido, no se trata de un fallo de funcionamiento y no queda grabado. La carga del flash puede durar hasta 10 segundos.
- No abra la unidad de flash manualmente ni ejerza una fuerza excesiva sobre la misma. De lo contrario podría alterar su posición, haciendo imposible la filmación con el brillo adecuado.

## Ajuste del brillo del flash

Cuando se toma una fotografía (☞ p. 23, 42) en la oscuridad, la videocámara dispara el flash y ajusta el brillo automáticamente. También se puede ajustar el brillo manualmente. Cuando considere que las fotografías tomadas son demasiado claras o demasiado oscuras, realice el ajuste manual.

- 1 Seleccione "FLASH ADJ." en el menú MANUAL y pulse la rueda MENU.
  - Aparece el parámetro.
- 2 Para intensificar el flash, gire la rueda MENU hacia "+". Para reducir el flash, gire la rueda MENU hacia "-".
  - Gama de ajuste: -3 a +3.
  - Pulse la rueda MENU. Gire la rueda MENU para seleccionar "RETURN" y púlsela dos veces para cerrar la pantalla de menú.

### NOTA:

Cuando cambie el sujeto o el lugar de la toma, vuelva a ajustar en  $\pm 0$ , tal como se describe en el paso 2 y tome una fotografía para comprobar el brillo del flash. A continuación, ajuste el nivel de brillo deseado.

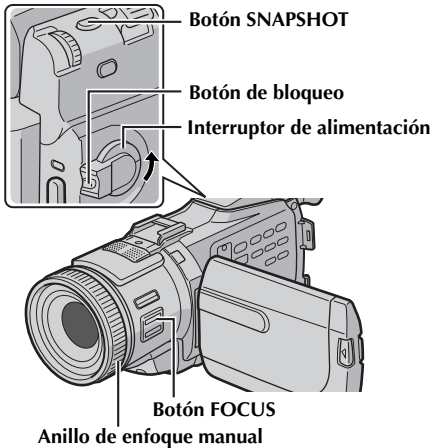

## Temporizador automático

Una vez que la videocámara está ajustada, el operador de la videocámara puede formar parte de la escena de forma más natural, añadiendo el toque final a una imagen memorable.

- 1 Ajuste el interruptor de alimentación en "M" a la vez que mantiene presionado el botón de bloqueo situado en el interruptor.
- 2 Abra por completo el monitor LCD o despliegue totalmente el visor.
  - Puede inclinar el monitor LCD 180° hacia arriba para que quede orientado hacia adelante, y verse usted mismo durante la grabación de sí mismo con el visor desplazado hacia atrás.
- 3 Ajuste "SELF-TIMER" en "ON ☺". (☞ p. 31, 35)
- 4 Para activar el temporizador automático para grabación de vídeo, pulse el botón de inicio/parada de grabación.
  - Después de 15 segundos, suena el pitido y comienza la grabación de vídeo.
- 5 Para interrumpir la grabación con el temporizador automático, pulse de nuevo el botón de inicio/parada de grabación.
  - La videocámara vuelve a entrar en el modo de espera de grabación.

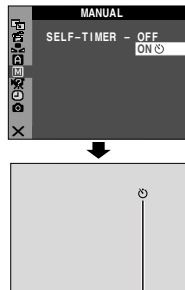

### O bien

- 5 Pulse **SNAPSHOT**.
  - Después de 15 segundos, suena el pitido y comienza la grabación en fotografiado. Después de eso, la videocámara vuelve a entrar en el modo de espera de grabación.
- 6 Para terminar la grabación con temporizador automático, seleccione "OFF" en el paso 3.

### NOTA:

Si "BEEP" y "TALLY" están ajustados en "OFF" (☞ p. 37), el pitido no suena y la lámpara testigo no se enciende.

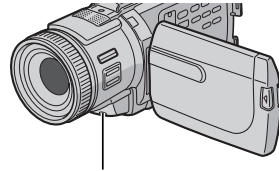

Cuando se pulsa el botón de inicio/parada de grabación o **SNAPSHOT**, la lámpara testigo cambia del modo siguiente:

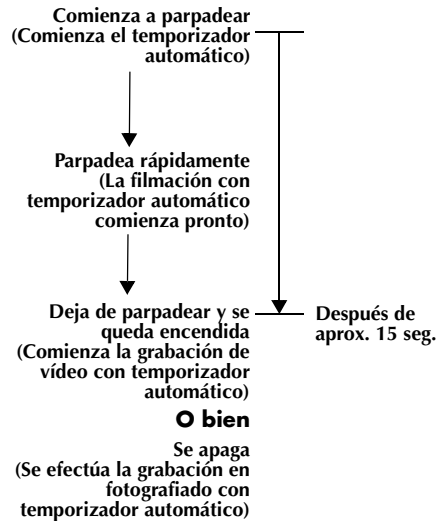

## Enfoque automático

El sistema de enfoque automático de gama completa de la videocámara permite filmar de forma continuada en distancias desde primer plano (a unos 5 cm del sujeto) hasta infinito.

### Zona de detección del enfoque

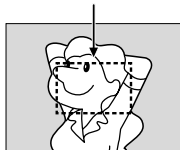

No obstante, es posible que no se pueda obtener el enfoque correcto en las siguientes situaciones (en tal caso, "Enfoque manual"):

- Cuando se superponen dos sujetos en una misma escena.
- Cuando la iluminación es insuficiente.\*
- Cuando el sujeto no tiene contraste (diferencia entre claridad y oscuridad), por ejemplo una pared plana y monocroma o un cielo azul despejado.\*
- Cuando un objeto oscuro es apenas visible en el monitor LCD o en el visor.\*
- Cuando la escena contiene detalles mínimos o idénticos que se repiten con frecuencia.
- Cuando la escena resulta afectada por la luz solar o la luz reflejada en una superficie de agua.
- Cuando se toma una escena con un fondo muy contrastado.

\* Aparecen parpadeando las siguientes advertencias de bajo contraste: ▲, ◀, ▶ y 👤

### NOTAS:

- Si el objetivo está sucio o borroso, no se podrá realizar un enfoque preciso. Mantenga limpio el objetivo. (☞ p. 77) Cuando se produzca condensación, limpie el objetivo con un trapo suave o espere a que se seque naturalmente.
- Antes de filmar un sujeto cercano al objetivo, desactive el zoom. (☞ p. 18) Si se aplica el zoom en el modo de enfoque automático, la videocámara puede desactivar automáticamente el zoom, según la distancia entre la videocámara y el sujeto. Esto no sucederá si "TELE MACRO" está ajustado en "ON". (☞ p. 36)

## Enfoque manual

### NOTA:

Si utiliza el visor, debe haber efectuado antes la operación "Ajuste del visor" (☞ p. 12).

- 1 Ajuste el interruptor de alimentación en "M" a la vez que mantiene presionado el botón de bloqueo situado en el interruptor.
- 2 Pulse **FOCUS**. Aparece el indicador de enfoque manual.
- 3 Para enfocar un sujeto más alejado, gire el anillo de enfoque manual en el sentido de las agujas del reloj. Aparece la indicación "▶" y parpadea.

### Durante el enfoque sobre un sujeto más alejado

Indicador de enfoque manual

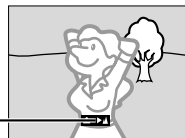

Para enfocar un sujeto más cercano, gire el anillo de enfoque manual en sentido contrario a las agujas del reloj. Aparece la indicación "◀" y parpadea.

### Durante el enfoque sobre un sujeto más cercano

Indicador de enfoque manual



### Para restaurar el enfoque automático...

Pulse **FOCUS** o ajuste el interruptor de alimentación en la posición "A".

### NOTAS:

- Cuando utilice el modo de enfoque manual, recuerde que debe enfocar el objetivo en la posición de distancia máxima de teleobjetivo. Si enfoca sobre un sujeto en la posición de gran angular, no podrá obtener imágenes enfocadas nítidamente al aplicar el zoom, porque en mayores distancias focales la profundidad de campo se reduce.
- Cuando el nivel de enfoque no se pueda ajustar en más lejos o más cerca, "▲" o "👤" parpadeará.

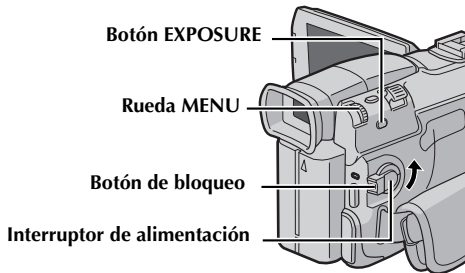

## Control de exposición

Se recomienda el control de exposición manual en las siguientes situaciones:

- Cuando se filme con iluminación trasera o cuando el fondo sea demasiado claro.
- Cuando se filme sobre un fondo natural reflectante, por ejemplo en la playa o esquiendo.
- Cuando el fondo sea muy oscuro o el sujeto muy claro.

- 1 Ajuste el interruptor de alimentación en "M" a la vez que mantiene presionado el botón de bloqueo situado en el interruptor.
- 2 Abra por completo el monitor LCD o despliegue totalmente el visor.
- 3 Pulse **EXPOSURE**.
  - Aparece el indicador de control de exposición.
- 4 Para aclarar la imagen, gire la rueda **MENU** hacia "+". Para oscurecer la imagen, gire la rueda **MENU** hacia "-". (máximo  $\pm 6$ )
  - La exposición +3 tiene el mismo efecto que la compensación de contraluz. (p. 47)
  - La exposición -3 tiene el mismo efecto que cuando "L" está ajustado en "SPOTLIGHT". (p. 33)

- 5 Pulse la rueda **MENU**. El ajuste de exposición ha terminado.

### Para volver al control automático de exposición...

Pulse **EXPOSURE** dos veces. También puede ajustar el interruptor de alimentación en "A".

- Si se pulsa una vez **EXPOSURE**, la videocámara volverá al modo de control de exposición.

### NOTAS:

- No puede utilizar el control de exposición manual al mismo tiempo que "L" está ajustado en "SPOTLIGHT" o "SNOW" (p. 33), ni con la compensación de contraluz. (p. 47)
- Si el ajuste no produce ningún cambio visible en el brillo, ajuste "GAIN UP" en "AUTO". (p. 31, 35)

## Bloqueo del diafragma

Al igual que la pupila del ojo humano, el diafragma se contrae en entornos bien iluminados para impedir la entrada de luz excesiva, y se dilata en entornos poco iluminados para permitir la entrada de más luz.

Utilice esta función en las situaciones siguientes:

- Cuando filme un sujeto en movimiento.
- Cuando cambie la distancia con respecto al sujeto (de modo que cambia su tamaño en el monitor LCD o en el visor), por ejemplo cuando el sujeto retrocede.
- Cuando se filme sobre un fondo natural reflectante, por ejemplo en la playa o esquiendo.
- Cuando filme objetos bajo un foco de luz.
- Cuando utilice el zoom.

Cuando el sujeto esté cerca, mantenga el diafragma bloqueado. Aunque el sujeto se aleje, la imagen no saldrá más oscura ni más clara.

- 1 Ajuste el interruptor de alimentación en "M" a la vez que mantiene presionado el botón de bloqueo situado en el interruptor.
- 2 Abra por completo el monitor LCD o despliegue totalmente el visor.
- 3 Pulse **EXPOSURE**.
  - Aparece el indicador de control de exposición.
- 4 Ajuste el zoom de modo que el sujeto llene el monitor LCD o el visor, y luego pulse y mantenga pulsada la rueda **MENU** durante más de 2 segundos. Aparecen el indicador de control de exposición y la indicación "L".
- 5 Pulse la rueda **MENU**. La indicación "L" cambia a "L" y el diafragma se bloquea.



Indicador de bloqueo del diafragma

### Para volver al control automático del diafragma...

Pulse **EXPOSURE** dos veces.

También puede ajustar el interruptor de alimentación en "A".

- El indicador de control de exposición y "L" desaparecen.

### Para bloquear el control de exposición y el diafragma...

Después del paso 3 de "Control de exposición", ajuste la exposición mediante la rueda **MENU**. Luego, bloquee el diafragma en los pasos 4 y 5 de "Bloqueo del diafragma". Para bloqueo automático, pulse **EXPOSURE** dos veces en el paso 3. El control de exposición y el diafragma vuelven a ser automáticos.

## Compensación de contraluz

La compensación de contraluz proporciona rápidamente más claridad al sujeto.

Pulse **BACK LIGHT**. Se visualiza el indicador  y el sujeto aparece más claro.

Si se pulsa otra vez,

 desaparece y la claridad vuelve al nivel anterior.

- El uso del botón **BACK LIGHT** puede hacer que la luz alrededor del sujeto resulte demasiado clara de modo que el sujeto aparece blanco.
- La compensación de contraluz también está disponible cuando el interruptor de alimentación está ajustado en **"A"**.

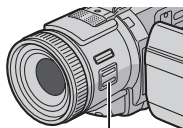

Botón BACK LIGHT

## Ajuste del balance del blanco

El balance del blanco se refiere a la correcta reproducción de colores con distintas iluminaciones. Si el balance del blanco es correcto, todos los demás colores se reproducirán con precisión.

El balance del blanco suele ajustarse automáticamente. No obstante, los usuarios de videocámaras más avanzadas controlan esta función manualmente para lograr una reproducción de color/tono más profesional.

(Preajuste de fábrica: **AUTO**)

**AUTO:** El balance del blanco se ajusta automáticamente.

 **MWB:** Ajuste manualmente el balance del blanco cuando filme bajo distintos tipos de iluminación. (☞ "Ajuste manual del balance del blanco")

 **FINE:** Al aire libre en un día soleado.

 **CLOUD:** Al aire libre en un día nublado.

 **HALOGEN:** Se utiliza un foco de vídeo o iluminación similar.

- Sobre la configuración, consulte "Para cambiar las configuraciones de menú" (☞ p. 31).
- Aparece el indicador del modo seleccionado excepto "AUTO".

**Para volver al balance automático del blanco...**

Ajuste  en "AUTO". (☞ p. 31, 34) También puede ajustar el interruptor de alimentación en **"A"**.

### NOTA:





El balance del blanco no puede utilizarse cuando  está ajustado en "SEPIA" o "MONOTONE". (☞ p. 33)

## Ajuste manual del balance del blanco

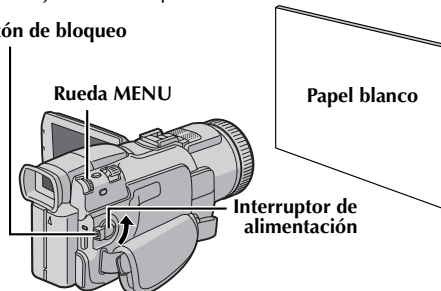
Ajuste manualmente el balance del blanco cuando filme bajo distintos tipos de iluminación.

### Botón de bloqueo



- 1 Ajuste el interruptor de alimentación en **"M"** a la vez que mantiene presionado el botón de bloqueo situado en el interruptor.
- 2 Abra por completo el monitor LCD o despliegue totalmente el visor.
- 3 Ajuste  en "MWB". (☞ p. 31, 34)
  - La indicación  parpadea despacio.
- 4 Coloque una hoja de papel blanco normal frente al sujeto. Ajuste el zoom o colóquese usted de modo que el papel blanco llene la pantalla.
- 5 Pulse la rueda **MENU** hasta que  comience a parpadear rápidamente. Cuando termina el ajuste,  reanuda el parpadeo normal.
- 6 Pulse dos veces la rueda **MENU**. La pantalla de menú se cierra y aparece el indicador de balance manual del blanco .

### NOTAS:

- En el paso 4, puede resultar difícil enfocar sobre el papel blanco. En tal caso, ajuste el enfoque manualmente. (☞ p. 45)
- Es posible filmar un sujeto con distintos tipos de iluminación en interiores (natural, fluorescente, luz de vela, etc.). Dado que la temperatura de color varía según la fuente de luz, el tono de color del sujeto cambiará según las configuraciones del balance del blanco. Utilice esta función para obtener un resultado más natural.
- Una vez ajustado manualmente el balance del blanco, la configuración se conserva aunque se desconecte la alimentación o se extraiga la batería.

## Función NAVIGATION

La función de Navegación le ayuda a comprobar el contenido de la cinta haciendo imágenes en miniatura en una tarjeta de memoria.

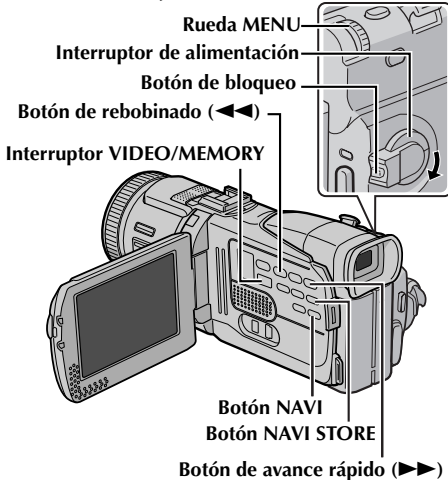

### Para crear imágenes en miniatura durante la grabación automática de video

- 1 Coloque una cinta. (☞ p. 15)
- 2 Cargue una tarjeta de memoria. (☞ p. 16)
- 3 Ajuste el interruptor **VIDEO/MEMORY** en "VIDEO".
- 4 Ajuste el interruptor de alimentación en "A" o en "M" a la vez que mantiene presionado el botón de bloqueo situado en el interruptor.
- 5 Ajuste "NAVIGATION" en el tiempo de almacenamiento de navegación deseado. (☞ p. 31, 35)
  - Si aparece parpadeando en pantalla el indicador "M", espere hasta que deje de parpadear. Si no deja de parpadear después de un rato, compruebe si hay una tarjeta de memoria cargada.
- 6 Para iniciar la grabación, pulse el botón de inicio/parada de grabación.
  - Si el tiempo de grabación es superior al tiempo de navegación ajustado en el paso 5, "M" aparece brevemente, y luego la imagen desde la que se ha iniciado la grabación es capturada y se guarda en la tarjeta de memoria en forma de miniatura.



Se muestra mientras la imagen capturada está siendo guardada en la tarjeta de memoria.

- Si se pulsa el botón de inicio/parada de grabación antes de que "M" deje de parpadear, se captura la imagen del punto donde la tarjeta de memoria cargada es reconocida.

- 7 Para interrumpir la grabación, pulse el botón de inicio/parada de grabación.

### Para crear imágenes en miniatura después de la grabación manual de video...

- 1 Ejecute los pasos 1 a 4 anteriores.
- 2 Ajuste "NAVIGATION" en "MANUAL". (☞ p. 31, 35)
- 3 Después de la grabación, pulse **NAVI STORE**.
  - El indicador "M" aparece un instante y la imagen capturada se guarda en la tarjeta de memoria como una imagen en miniatura.

### NOTAS:

- El número restante de imágenes en miniatura almacenables aparece también en la pantalla cuando llega a 10 o menos. Si "REC SELECT" está ajustado en "→ [M] → [M]" en el menú DSC, el número muestra cuántas imágenes de 640 x 480 píxeles pueden almacenarse.
- Si "5S" está ajustado en "5S" o "Anim." en el menú MANUAL, la función NAVIGATION no funcionará correctamente.

### Para encontrar escenas en la cinta mediante imágenes en miniatura (Búsqueda NAVIGATION)

- 1 Coloque una cinta. (☞ p. 15)
- 2 Cargue una tarjeta de memoria. (☞ p. 16)
- 3 Ajuste el interruptor **VIDEO/MEMORY** en "VIDEO".
- 4 Ajuste el interruptor de alimentación en "PLAY" a la vez que mantiene presionado el botón de bloqueo situado en el interruptor.
- 5 Pulse **NAVI** durante la reproducción de vídeo o modo de parada.
  - Aparece la pantalla de imágenes en miniatura de NAVIGATION de la cinta cargada.
  - Pulse ◀◀ para mostrar la página anterior. Pulse ▶▶ para mostrar la página siguiente.
- 6 Gire la rueda **MENU** para seleccionar la imagen deseada, y púlsela.
  - Aparece parpadeando la indicación "NAVIGATION SEARCH" y la videocámara comienza a buscar en la cinta el punto correspondiente a la imagen en miniatura seleccionada.







### Para cancelar la búsqueda NAVIGATION en curso...

Pulse ►/II, ◀◀, ▶▶ o ■.

### Para añadir imágenes en miniatura durante la reproducción de vídeo

- 1 Siga los pasos 1 a 4 de "Para encontrar escenas en la cinta mediante imágenes en miniatura (Búsqueda NAVIGATION)".
- 2 Pulse ►/II para iniciar la reproducción de vídeo.
- 3 Pulse NAVI STORE en el punto deseado.
  - Aparece un instante el indicador  y la imagen del punto donde se ha pulsado NAVI STORE se guarda en la tarjeta de memoria como una imagen en miniatura.

### Para eliminar imágenes en miniatura

- 1 Cargue una tarjeta de memoria. (☞ p. 16)
- 2 Ajuste el interruptor VIDEO/MEMORY en "VIDEO".
- 3 Ajuste el interruptor de alimentación en "PLAY" a la vez que mantiene presionado el botón de bloqueo situado en el interruptor.
- 4 Pulse la rueda MENU. Aparece la pantalla de menú.
- 5 Gire la rueda MENU para seleccionar , y púlsela. Aparece el menú VIDEO.
- 6 Gire la rueda MENU para seleccionar "NAVI.DEL.", y púlsela. Aparece el submenú.
- 7 Girando la rueda MENU...

Seleccione "IMAGE SEL."

para eliminar la imagen en miniatura actualmente visualizada.

Seleccione "TAPE SEL." para eliminar todas las imágenes en miniatura de la cinta que contiene la imagen actualmente visualizada.

Seleccione "ALL" para eliminar a la vez todas las imágenes en miniatura almacenadas en la tarjeta de memoria.

- 8 Pulse la rueda MENU. Aparece la pantalla NAVIGATION.

- 9 Gire la rueda MENU para seleccionar "EXECUTE", y púlsela.

- Pulse ◀◀ para mostrar la página anterior. Pulse ▶▶ para mostrar la página siguiente.

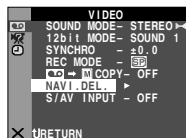

- Para cancelar la eliminación, seleccione "RETURN".
- Las imágenes en miniatura no pueden eliminarse durante la reproducción de vídeo.

### PRECAUCIÓN:

No extraiga la tarjeta de memoria ni realice ninguna otra operación (por ejemplo apagar la cámara) durante la eliminación. Además, asegúrese de utilizar el adaptador/cargador de CA suministrado, ya que la tarjeta de memoria puede resultar dañada si la batería se agota durante la eliminación. Si la tarjeta de memoria resulta dañada, deberá inicializarla.

### NOTA:

Una vez eliminadas las imágenes, no pueden restaurarse. Compruebe las imágenes antes de eliminarlas.

### IMPORTANTE:

- Cerciórese de usar siempre juntas la misma cinta y la misma tarjeta de memoria utilizadas durante la grabación, pues de lo contrario la videocámara no podrá reconocer las identificaciones de cinta y tarjeta de memoria para realizar correctamente la función NAVIGATION.
- Compruebe si se ha cargado una cinta y una tarjeta de memoria correctas cuando aparece el siguiente mensaje: "NO ID ON TAPE OR CARD", "UNABLE TO USE NAVIGATION", "THIS MEMORY CARD IS NOT COMPATIBLE".
- Si cambia la tarjeta de memoria durante la filmación en una cinta, dos tarjetas de memoria compartirán las imágenes en miniatura de la cinta. Se recomienda utilizar una tarjeta de memoria para una cinta.
- La búsqueda NAVIGATION no funciona si la posición actual se encuentra en una parte en blanco de la cinta. Además, no deje una parte en blanco en un punto intermedio de la cinta durante la filmación, pues de lo contrario la función NAVIGATION no funcionará correctamente.
- Antes de filmar de nuevo sobre una cinta grabada, cerciórese de eliminar todas las imágenes en miniatura de la grabación anterior de la tarjeta de memoria correspondiente.
- Si copia imágenes en miniatura de una tarjeta de memoria a otra a través de un PC, la búsqueda NAVIGATION no funciona con la tarjeta de memoria copiada.

## Grabación de secuencias de e-mail

Puede hacer fragmentos de vídeo a partir de imágenes de cámara en tiempo real o a partir de una película de vídeo grabada, y almacenarlos en una tarjeta de memoria en forma de archivos para luego enviarlos cómodamente por correo electrónico.

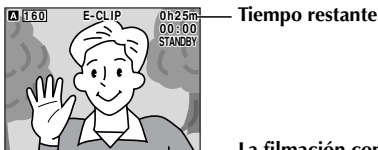
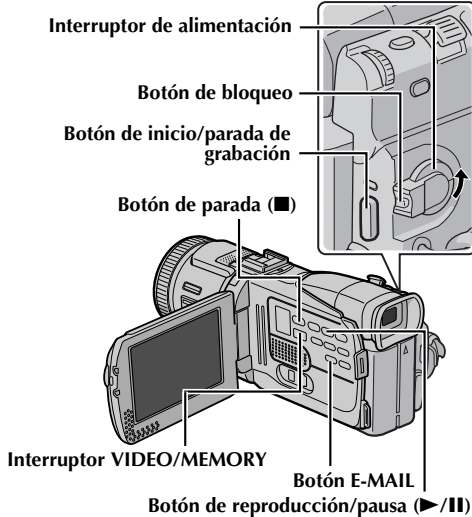

La filmación comienza cuando se pulsa el botón de inicio/parada de grabación.



La filmación se interrumpe cuando se pulsa otra vez el botón de inicio/parada de grabación.



La grabación ha terminado.

## Para hacer fragmentos de vídeo a partir de imágenes de cámara en tiempo real

- 1 Cargue una tarjeta de memoria. (☞ p. 16)
- 2 Ajuste el interruptor VIDEO/MEMORY en "MEMORY".

- 3 Ajuste el interruptor de alimentación en "A" o en "M" a la vez que mantiene presionado el botón de bloqueo situado en el interruptor.
- 4 Ajuste "E-CLIP REC" al tamaño de imagen deseado. (☞ p. 31, 38)
- 5 Pulse E-MAIL para activar el modo de espera de grabación de secuencias de e-mail.
  - Aparece "E-CLIP".
- 6 Para iniciar la grabación, pulse el botón de inicio/parada de grabación.
- 7 Para interrumpir la grabación, pulse el botón de inicio/parada de grabación.
  - Aparece en pantalla "COMPLETED", y la videocámara vuelve al modo de espera de grabación de secuencias de e-mail.
- 8 Pulse E-MAIL para finalizar la grabación de secuencias de e-mail. Reaparece la pantalla normal.

## Para ver los fragmentos de vídeo almacenados en una tarjeta de memoria...

Consulte "Reproducción de fragmentos de vídeo" (☞ p. 25).

## Para eliminar fragmentos de vídeo no deseados almacenados en una tarjeta de memoria...

Consulte "Eliminar archivos" (☞ p. 28).

## Tiempo de grabación aproximado

Tarjeta de memoria SD	Tamaño de imagen	
	240 x 176	160 x 120
8 MB**	2 min	6 min
8 MB*	2 min	7 min
16 MB*	5 min	15 min

\* Opcional

\*\* Suministrado (9 imágenes de títulos prealmacenadas)

## NOTA:

No es posible ajustar el volumen de altavoces y auriculares en el modo de grabación de secuencias de correo electrónico.

## Para hacer fragmentos de vídeo a partir una película de vídeo grabada

- 1 Coloque una cinta. (☞ p. 15)
- 2 Cargue una tarjeta de memoria. (☞ p. 16)
- 3 Ajuste el interruptor VIDEO/MEMORY en "VIDEO".
- 4 Ajuste el interruptor de alimentación en "PLAY" a la vez que mantiene presionado el botón de bloqueo situado en el interruptor.
- 5 Ajuste "E-CLIP REC" al tamaño de imagen deseado. (☞ p. 31, 38)

- 6** Pulse ►/II para iniciar la reproducción de vídeo.
- 7** Pulse **E-MAIL** para activar el modo de espera de grabación de secuencias de e-mail.
  - Aparece "E-CLIP".
  - Para cancelar la grabación de secuencias de e-mail, pulse de nuevo **E-MAIL** o pulse ■ para interrumpir la reproducción de vídeo.
- 8** En el punto donde quiera iniciar la copia, pulse el botón de inicio/parada de grabación para iniciar la grabación de secuencias de e-mail.
- 9** Para interrumpir la grabación de secuencias de e-mail, pulse el botón de inicio/parada de grabación.
  - Aparece en pantalla "COMPLETED", y la videocámara vuelve al modo de espera de grabación de secuencias de e-mail.
- 10** Pulse **E-MAIL** para finalizar la grabación de secuencias de e-mail. Reaparece la pantalla normal.

#### Para ver los fragmentos de vídeo almacenados en una tarjeta de memoria...

Consulte "Reproducción de fragmentos de vídeo" (☞ p. 25).

#### Para eliminar fragmentos de vídeo no deseados almacenados en una tarjeta de memoria...

Consulte "Eliminar archivos" (☞ p. 28).

#### NOTAS:

- Durante la grabación de secuencias de e-mail no se puede realizar la operación de reproducción.
- Si se llega al final de la cinta durante la grabación de secuencias de e-mail, esa parte quedará automáticamente almacenada en la tarjeta de memoria.
- Si se llega al final de la cinta en el paso 7, el modo de espera de grabación de secuencias de e-mail se cancelará automáticamente.
- Los archivos de fragmentos de vídeo almacenados con esta videocámara son compatibles con MPEG4. Algunos archivos MPEG4 almacenados con otros dispositivos no pueden reproducirse con esta videocámara.
- La pantalla (TITLE) de reproducción de imágenes de títulos y la pantalla (☞ p. 25, 26) de índices de títulos no se pueden usar durante la grabación de secuencias de correo electrónico.
- Puede aparecer ruido de vídeo durante el visionado de fragmentos de vídeo en el monitor LCD o en visor, pero este ruido no aparecerá en los fragmentos de vídeo como tales almacenados en la tarjeta de memoria.
- También puede ver fragmentos de vídeo en su PC utilizando Windows® Media Player versión 6.4 o posterior. Consulte las instrucciones del PC y del software.

## Superposición de títulos

Se puede superponer una selección de títulos/fotogramas almacenados en la tarjeta de memoria suministrada.

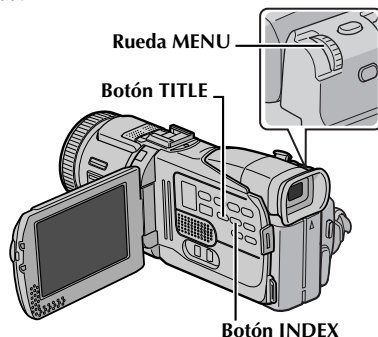

### Selección de títulos

- 1** Siga los pasos **1** a **6** de "Reproducción de imágenes de títulos" (☞ p. 25).
- 2** Pulse **INDEX**. Aparece la pantalla de índice de títulos.
- 3** Gire la rueda **MENU** para seleccionar el título deseado, y púlsela.
- 4** Ajuste "TITLE W/" en el modo deseado. (☞ p. 31, 38)

### Grabación de títulos

- 5** Pulse **TITLE** durante la grabación. Se graba el título/fotograma.
  - Pulse **TITLE** de nuevo para desactivar el título/fotograma.

#### NOTAS:

- La superposición de títulos también se puede usar para copiar.
- Se pueden eliminar títulos/fotogramas no deseados ("Eliminar archivos" (☞ p. 28)) o proteger los importantes contra el borrado accidental ("Protección de archivos" (☞ p. 27)).
- Un título/fotograma creado en PC se puede transferir a una tarjeta de memoria utilizando el software suministrado. Los títulos/fotogramas transferidos se muestran a partir del número de índice 12. Se pueden usar junto con los títulos/fotogramas contenidos en la tarjeta de memoria suministrada. Para obtener detalles sobre la creación y la transferencia de títulos/fotogramas, consulte las instrucciones que acompañan al software.

## Copia en grabadora de vídeo o desde grabadora de vídeo

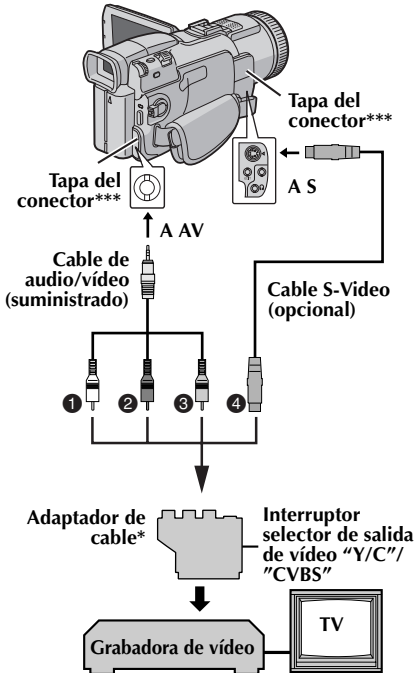

- 1 Blanco a AUDIO L IN o OUT
- 2 Rojo a AUDIO R IN o OUT
- 3 Amarillo a VIDEO IN o OUT
- 4 A S-VIDEO IN o OUT\*\*

\* Si su grabadora de vídeo tiene un conector SCART, utilice el adaptador de cable suministrado.

\*\* Se conecta cuando su TV/grabadora de vídeo tiene un conector S-VIDEO IN/OUT. En este caso, no es necesario conectar el cable de vídeo amarillo.

\*\*\* Cuando conecte el cable, abra la tapa.

### NOTA:

**Ajuste el interruptor selector de salida de vídeo del adaptador de cable en caso necesario:**

**Y/C:** Cuando se conecte a un TV o grabadora de vídeo que acepte señales Y/C y utilice un cable S-Video.

**CVBS:** Cuando se conecte a un TV o grabadora de vídeo que no acepte señales Y/C y que utilice un cable audio/vídeo.

### Para utilizar esta videocámara como un reproductor...

- 1 Tal como se indica en las ilustraciones, conecte la videocámara y la grabadora de vídeo. Consulte también la página 22.

- 2 Ajuste el interruptor VIDEO/MEMORY de la videocámara en "VIDEO".
- 3 Ajuste el interruptor de alimentación de la videocámara en "PLAY" mientras mantiene pulsado el botón de bloqueo situado en el interruptor.
- 4 Encienda la grabadora de vídeo.
- 5 Inserte la cinta de origen en la videocámara.
- 6 Inserte la cinta de grabación en la grabadora de vídeo.
- 7 Active los modos AUX y de grabación-pausa de la grabadora de vídeo.
  - Consulte el manual de instrucciones de la grabadora de vídeo.
- 8 Pulse ►/II en la videocámara para iniciar la reproducción de la cinta de origen.
- 9 En el punto donde quiera iniciar la copia, active el modo de grabación de la grabadora de vídeo.
- 10 Para hacer una pausa en la copia, active el modo de grabación-pausa de la grabadora de vídeo y pulse ►/II en la videocámara.
- 11 Repita los pasos 8 – 10 para edición adicional. Pare la grabadora de vídeo y la videocámara.

### NOTAS:



- Se recomienda utilizar el adaptador/cargador de alimentación de CA como fuente de alimentación en lugar de la batería. (☞ p. 11)
- Cuando la cámara empiece a reproducir, su película aparecerá en el televisor. Esto confirmará las conexiones y el canal AUX para funciones de copia.
- Antes de iniciar la copia, compruebe que las indicaciones no aparecen en el televisor conectado. Si aparecen, se están grabando en la nueva cinta.

### Para decidir si las siguientes indicaciones aparecen o no en el televisor conectado...

- Fecha/hora  
Ajuste "DATE/TIME" en "AUTO", "ON" u "OFF". (☞ p. 31, 41) O pulse **DISPLAY** en el mando a distancia para encender/apagar la indicación de fecha.
- Código de hora  
Ajuste "TIME CODE" en "OFF" u "ON". (☞ p. 31, 41)
- Otras indicaciones aparte de la fecha y la hora y del código de hora  
Ajuste "ON SCREEN" en "OFF", "LCD" o "LCD/TV". (☞ p. 31, 41)

### Para usar esta videocámara como una grabadora...

- 1) Ejecute los pasos 1 a 3 anteriores.
- 2) Ajuste "S/AV INPUT" en "ON". (☞ p. 31, 40)
- 3) Ajuste "REC MODE" en "SP" o "LP". (☞ p. 31, 34)
- 4) Inserte la cinta de grabación en esta videocámara.
- 5) Para activar el modo de pausa-grabación, pulse el botón de inicio/parada de grabación. Aparece en pantalla la indicación "A/V.IN".

- 6) Para iniciar la grabación, pulse el botón de inicio/parada de grabación. La indicación  gira.
- 7) Para interrumpir la grabación, pulse de nuevo el botón de inicio/parada de grabación. La indicación  deja de girar.



**NOTAS:**

- Después de la copia, ajuste "S/AV INPUT" de nuevo en "OFF".
- Las señales analógicas se pueden convertir en señales digitales con este procedimiento.
- También es posible copiar desde otra videocámara.

## Copia a un aparato de vídeo equipado con un conector DV IN (Copia digital)

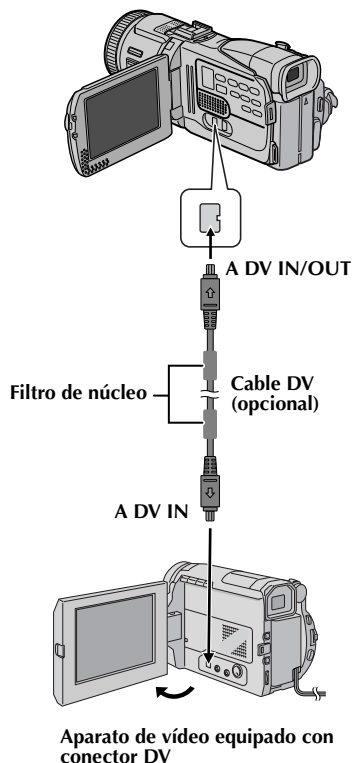
También es posible copiar escenas grabadas desde la videocámara a otro aparato de vídeo equipado con un conector DV. Dado que se envía una señal digital, el deterioro de imagen o de sonido es mínimo o inexistente.



- 1 Compruebe que todos los equipos están apagados.
- 2 Conecte esta videocámara a un aparato de vídeo equipado con un conector de entrada DV, mediante un cable DV, como se muestra en la ilustración.
- 3 Ajuste el interruptor VIDEO/MEMORY de esta videocámara en "VIDEO".
- 4 Ajuste el interruptor de alimentación de esta videocámara en "PLAY" mientras mantiene pulsado el botón de bloqueo situado en el interruptor.
- 5 Encienda el aparato de vídeo.
- 6 Inserte la cinta de origen en esta videocámara.
- 7 Inserte la cinta de grabación en el aparato de vídeo.
- 8 Pulse  en esta videocámara para iniciar la reproducción de la cinta de origen.
- 9 En el punto donde quiera iniciar la copia, active el modo de grabación del aparato de vídeo.
- 10 Para hacer una pausa en la copia, active el modo de grabación-pausa del aparato de vídeo y pulse  en esta videocámara.
- 11 Repita los pasos 8 – 10 para edición adicional. Pare el aparato de vídeo y la videocámara.

**NOTAS:**

- Se recomienda utilizar el adaptador/cargador de alimentación de CA como fuente de alimentación en lugar de la batería. (véase p. 11)
- Si se utiliza el mando a distancia cuando el equipo lector y el equipo grabador de vídeo son de marca JVC, ambos equipos realizarán la misma operación. Para evitar esto, pulse los botones en ambos equipos.
- Si durante la copia se reproduce en el lector una parte en blanco o una imagen alterada, la copia puede interrumpirse, para no copiar imágenes extrañas.
- Aunque el cable DV se conecte correctamente, a veces la imagen puede no aparecer en el paso 9. Si sucede esto, apague la alimentación y realice de nuevo las conexiones.
- Si se intenta "Superposición de títulos" (véase p. 51), "Zoom de reproducción" (véase p. 57) o "Efectos especiales de reproducción" (véase p. 58) o si se pulsa **SNAPSHOT** durante la reproducción, solamente la imagen de reproducción original grabada en la cinta sale del conector DV IN/OUT.
- Cuando utilice un cable DV, asegúrese de utilizar el cable DV opcional JVC VC-VDV204U.

## Copia desde un aparato de vídeo equipado con un conector DV OUT (Copia digital)

También es posible copiar en la videocámara escenas grabadas desde otro aparato de vídeo equipado con un conector DV. Dado que se envía una señal digital, el deterioro de imagen o de sonido es mínimo o inexistente.

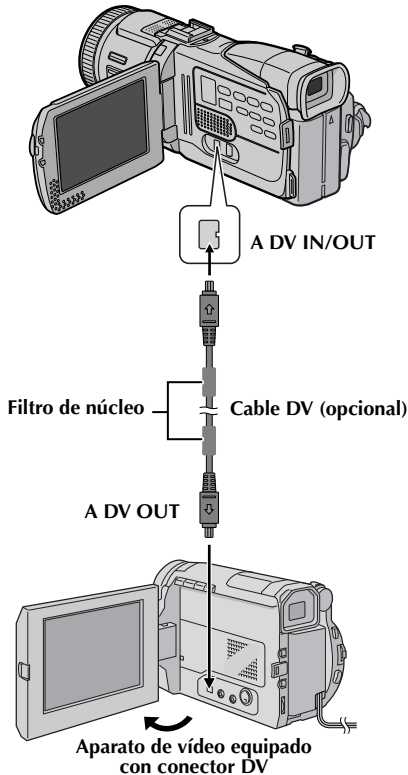

- 1 Compruebe que todos los equipos están apagados.
- 2 Conecte esta videocámara a un aparato de vídeo equipado con un conector de salida DV, mediante un cable DV, como se muestra en la ilustración.
- 3 Ajuste el interruptor **VIDEO/MEMORY** de esta videocámara en "VIDEO".
- 4 Ajuste el interruptor de alimentación de esta videocámara en "PLAY" mientras mantiene pulsado el botón de bloqueo situado en el interruptor.

- 5 Ajuste "REC MODE" en "SP" o "LP". (☞ p. 31, 34)
- 6 Encienda el aparato de vídeo.
- 7 Inserte la cinta de origen en el aparato de vídeo.
- 8 Inserte la cinta de grabación en esta videocámara.
- 9 Para activar el modo de pausa-grabación, pulse el botón de inicio/parada de grabación.
  - Aparece en la pantalla la indicación "DV.IN".
- 10 Para iniciar la grabación, pulse el botón de inicio/parada de grabación.
  - La indicación gira.
- 11 Para activar el modo de pausa-grabación, pulse de nuevo el botón de inicio/parada de grabación.
  - La indicación deja de girar.
- 12 Repita los pasos 10 – 11 para edición adicional. Pare el aparato de vídeo y la videocámara.

### NOTAS:

- **Se recomienda utilizar el adaptador/cargador de alimentación de CA como fuente de alimentación en lugar de la batería.** (☞ p. 11)
- Si no aparece ninguna imagen en el monitor LCD, ajuste "S/AV INPUT" en la posición "OFF". (☞ p. 31, 40)
- Si se utiliza el mando a distancia cuando el equipo lector y el equipo grabador de vídeo son de marca JVC, ambos equipos realizarán la misma operación. Para evitar esto, pulse los botones en ambos equipos.
- Si durante la copia se reproduce en el lector una parte en blanco o una imagen alterada, la copia puede interrumpirse, para no copiar imágenes extrañas.
- Aunque el cable DV se conecte correctamente, a veces la imagen puede no aparecer en el paso 9. Si sucede esto, apague la alimentación y realice de nuevo las conexiones.
- La copia digital se realiza en el modo de sonido grabado en la cinta original, con independencia de la configuración actual de "SOUND MODE". (☞ p. 34)
- Cuando utilice un cable DV, asegúrese de utilizar el cable DV opcional JVC VC-VDV204U.

## Copia de imágenes fijas grabadas en una cinta a una tarjeta de memoria

Las imágenes fijas pueden copiarse de una cinta a una tarjeta de memoria.

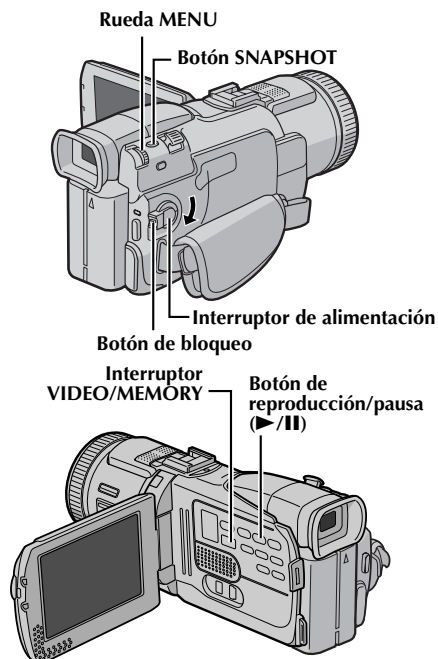

- 1** Coloque una cinta. (☞ p. 15)
- 2** Cargue una tarjeta de memoria. (☞ p. 16)
- 3** Ajuste el interruptor **VIDEO/MEMORY** en "VIDEO".
- 4** Ajuste el interruptor de alimentación en "PLAY" a la vez que mantiene presionado el botón de bloqueo situado en el interruptor.
- 5** Ajuste "☞▶▶▶▶▶ COPY" en "ON". (☞ p. 31, 40)
- 6** Pulse ▶/II para iniciar la reproducción.
- 7** En el punto donde quiera copiar, pulse ▶/II de nuevo para activar la reproducción de imagen fija.
- 8** Para copiar la imagen, pulse **SNAPSHOT**.
  - La indicación "▶▶▶▶▶" aparece durante la copia.
  - La imagen seleccionada se guarda en la tarjeta de memoria.

### NOTAS:

- Si se pulsa **SNAPSHOT** en el paso **8** cuando no hay una tarjeta de memoria cargada, aparece el mensaje "COPYING FAILED".
- Si una imagen grabada en la cinta mediante "WIDE MODE" (☞ p. 36) se copia en una tarjeta de memoria, el modo **WIDE** que identifica la señal no se copia con ella.
- Para utilizar los efectos especiales de reproducción con una imagen de vídeo que quiera copiar, vaya hasta el paso **8** mediante el mando a distancia (suministrado). (☞ p. 58)
- Las imágenes se copian en 640 x 480 píxeles.

El mando a distancia totalmente funcional puede hacer funcionar esta videocámara desde cierta distancia, así como realizar las operaciones básicas (reproducción, parada, pausa, avance rápido y rebobinado) de su grabadora de vídeo. También permite utilizar funciones de reproducción adicionales. (☞ p. 57)

### Instalación de las pilas

El mando a distancia utiliza dos pilas de tamaño "AAA (R03)". Consulte "Precauciones generales sobre las pilas" (☞ p. 74).

- 1 Quite la tapa del compartimento de las pilas, levantando la lengüeta, como se muestra en la ilustración.
- 2 Inserte dos pilas de tamaño "AAA (R03)" en la dirección correcta.
- 3 Vuelva a colocar la tapa del compartimento de las pilas.

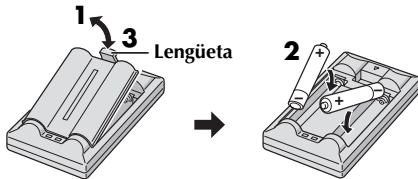

Inserte primero el polo negativo (-).

### Zona de efectividad del haz (uso en interiores)

Cuando utilice el mando a distancia, asegúrese de apuntar hacia el sensor remoto. La distancia aproximada de efectividad del haz transmitido en interiores es de 5 m.

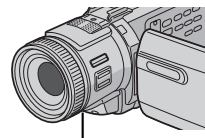

Sensor remoto

#### NOTA:

*El haz transmitido puede no ser efectivo o puede causar un funcionamiento incorrecto cuando el sensor remoto esté expuesto directamente a la luz solar o a una iluminación fuerte.*

### Botones y funciones

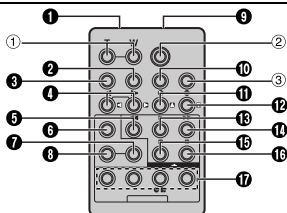

- 1 **Ventanilla de transmisión del haz infrarrojo**  
Transmite la señal del haz.

Los siguientes botones están disponibles sólo cuando el interruptor de alimentación de la videocámara está ajustado en "PLAY".

- 2 **Botón DISPLAY** ..... (☞ p. 22, 52, 61)
- 3 **Botón SHIFT** ..... (☞ p. 57, 60)
- 4 **Botones de rebobinado/avance lento (SLOW)** ..... (☞ p. 57)  
**Botones izquierdo/derecho** ..... (☞ p. 57)
- 5 **Botón REW**
  - Búsqueda rápida de rebobinado/retroceso en una cinta ..... (☞ p. 21)
  - Muestra el archivo anterior en una tarjeta de memoria ..... (☞ p. 24)
- 6 **Botón FADE/WIPE** ..... (☞ p. 62)
- 7 **Botón EFFECT ON/OFF** ..... (☞ p. 58)
- 8 **Botón EFFECT** ..... (☞ p. 58)
- 9 **Conector PAUSE IN** ..... (☞ p. 61)
- 10 **Botón MBR SET** ..... (☞ p. 60)
- 11 **Botón de subir** ..... (☞ p. 57)  
**Botón INSERT** ..... (☞ p. 59)
- 12 **Botón de bajar** ..... (☞ p. 57)  
**Botón A. DUB** ..... (☞ p. 58)
- 13 **Botón PLAY**
  - Inicia la reproducción de una cinta ..... (☞ p. 20)
  - Inicia la reproducción automática de imágenes en una tarjeta de memoria ..... (☞ p. 24)
- 14 **Botón FF**
  - Búsqueda rápida de avance/avance en una cinta ..... (☞ p. 21)
  - Muestra el archivo siguiente en una tarjeta de memoria ..... (☞ p. 24)
- 15 **Botón STOP**
  - Detiene la cinta ..... (☞ p. 20)
  - Interrumpe la reproducción automática ..... (☞ p. 24)
- 16 **Botón PAUSE**  
Hace una pausa en la cinta ..... (☞ p. 57)
- 17 **Botones R.A.EDIT** ..... (☞ p. 60 - 64)

Los siguientes botones están disponibles cuando el interruptor de alimentación de la videocámara está ajustado en "A" o "M".

- 1 **Botones del zoom (T/W)**  
Ampliación/reducción del zoom .... (☞ p. 18, 57)  
(También disponible con el interruptor de alimentación ajustado en "PLAY".)
- 2 **Botón START/STOP**  
Funciona igual que el botón de inicio/parada de grabación en la videocámara.
- 3 **Botón SNAPSHOT**  
Funciona igual que SNAPSHOT en la videocámara.



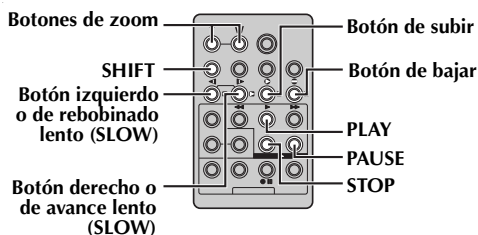

## Reproducción en cámara lenta

Permite la búsqueda de velocidad lenta en cualquier dirección durante la reproducción de vídeo.

Durante la reproducción normal de vídeo, pulse **SLOW** (◀ o ▶) durante más de unos 2 segundos.

- Después de aproximadamente 5 minutos (unos 20 segundos con un cassette de 80 minutos) en rebobinado lento o unos 5 minutos en avance lento, se reanuda la reproducción normal.
- Para hacer una pausa en la reproducción a cámara lenta, pulse **PAUSE** (II).
- Para interrumpir la reproducción a cámara lenta, pulse **PLAY** (▶).

### NOTAS:

- También puede activar la reproducción a cámara lenta desde la reproducción de imagen fija pulsando **SLOW** (◀ o ▶) durante más de unos 2 segundos.
- Durante la reproducción a cámara lenta, debido al procesamiento de imagen digital, la imagen puede adquirir un efecto de mosaico.
- Después de pulsar y mantener pulsado **SLOW** (◀ o ▶), la imagen fija se puede visualizar durante unos segundos, seguida por una pantalla azul durante unos segundos. Esto no es un fallo de funcionamiento.
- Puede haber un pequeño margen entre el punto de inicio de reproducción a cámara lenta escogido y el punto de inicio real para reproducción a cámara lenta.
- Durante la reproducción a cámara lenta, se producirán alteraciones en el vídeo y la imagen puede parecer inestable, especialmente con imágenes continuas. Esto no es un fallo de funcionamiento.

## Reproducción fotograma por fotograma

Permite la búsqueda fotograma por fotograma durante la reproducción de vídeo.

Durante la reproducción normal o de imagen fija, pulse **SLOW** (▶) repetidamente para avance o **SLOW** (◀) repetidamente para retroceso. Cada vez que se pulse **SLOW** (◀ o ▶), el fotograma se reproduce.

## Zoom de reproducción

Amplía la imagen grabada hasta 30 veces en cualquier momento durante la reproducción de vídeo y durante la reproducción de cámara fija digital.

- 1) Pulse **PLAY** (▶) para iniciar la reproducción de vídeo. O ejecute la reproducción normal de las imágenes.



- 2) En el punto donde quiera aplicar el zoom, pulse el botón zoom (T).



- Para reducir, pulse el botón zoom (W).

- 3) Puede mover la imagen sobre la pantalla para localizar una parte determinada de la imagen. Mientras mantiene pulsado **SHIFT**, pulse Izquierda [◀], Derecha [▶], Arriba [▲] y Abajo [▼].



- Para finalizar el zoom, mantenga pulsado **W** hasta que el porcentaje de visualización vuelva a normal. O pulse **STOP** (■) y a continuación pulse **PLAY** (▶) durante la reproducción de vídeo.

### NOTAS:

- El zoom se puede utilizar también durante la reproducción a cámara lenta y de imagen fija.
- Debido al procesamiento de imagen digital, la calidad de la imagen puede sufrir.

## Efectos especiales de reproducción

Le permite añadir efectos creativos a la imagen de reproducción de vídeo.

Los efectos que se pueden utilizar durante la reproducción son CLASSIC FILM, MONOTONE, SEPIA y STROBE. Los efectos funcionan en la reproducción igual que en la grabación. (☞ p. 33)

**CLASSIC FILM:** Proporciona a las escenas grabadas un efecto estroboscópico.

**B/W MONOTONE:** Como las películas en blanco y negro, la filmación se realiza en blanco y negro. Utilizado junto con el modo de cine, mejora el efecto de "cine clásico".

**SEPIA:** Las escenas grabadas adquieren un tono sepia como el de las fotografías antiguas. Combine esto con el modo de cine para conseguir un aspecto clásico.

**STROBE:** Su grabación tendrá el aspecto de una serie de fotografías consecutivas.

1) Para iniciar la reproducción, pulse **PLAY** (▶).

2) Pulse **EFFECT**. Aparece el menú de selección **PLAYBACK EFFECT**.

3) Pulse repetidamente **EFFECT** para mover la barra de realce hasta el efecto deseado.

- La función seleccionada se activa y después de 2 segundos el menú desaparece.
- Para desactivar el efecto seleccionado, pulse **EFFECT ON/OFF**. Para reactivar el efecto seleccionado, pulse de nuevo **EFFECT ON/OFF**.
- Para cambiar el efecto seleccionado, repita desde el paso 2 anterior.

## Copia de audio

La pista de audio se puede personalizar solamente cuando se graba en los modos de 12-bits y SP.

(☞ p. 34)

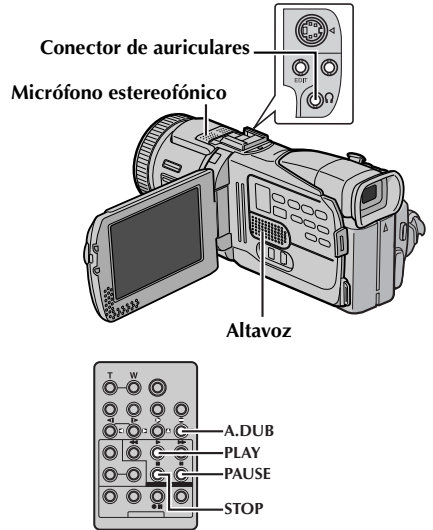

- 1 Reproduzca la cinta para localizar el punto donde se inicia la edición y luego pulse **PAUSE** (II).
- 2 Manteniendo pulsado **A. DUB** (⊖) en el mando a distancia, pulse **PAUSE** (II). Aparecen las indicaciones "II" y "MIC".
- 3 Pulse **PLAY** (▶) y luego comience la "narración".
  - Para hacer una pausa en la copia, pulse **PAUSE** (II).
- 4 Para terminar la copia de audio, pulse **PAUSE** (II) y a continuación **STOP** (■).

### Para escuchar el sonido durante la copia de audio...

Conecte los auriculares opcionales al conector de auriculares o utilice el conector AV, y ajuste "12bit MODE" en el modo deseado;

- "SOUND 1" para el sonido de reproducción.
- "SOUND 2" para el sonido copiado.
- "MIX" para el sonido de reproducción y copiado.

### Para escuchar el sonido copiado durante la reproducción...

Ajuste "12bit MODE" en "SOUND 2" o "MIX".

(☞ p. 31, 40)

**NOTAS:**

- Cuando se edita en una cinta que ha sido grabada en 12-bits, las bandas sonoras vieja y nueva se graban por separado.
- Si copia sobre un espacio en blanco de la cinta, el sonido puede alterarse. Asegúrese de editar solamente en zonas grabadas.
- Si se produce un acople de retroalimentación o aullido durante la reproducción en el televisor, aleje el micrófono de la videocámara del televisor o baje el volumen del televisor.
- Si cambia de 12- a 16-bits entre medias de la grabación y luego utiliza la cinta para copia de audio, no será efectiva desde el punto donde se inició la grabación de 16-bits.
- Durante la copia de audio, cuando la cinta llegue a escenas grabadas en modo LP, escenas grabadas en audio de 16-bits o una parte en blanco, la copia de audio se detiene.
- Para realizar la copia de audio mientras ve la televisión, realice las conexiones. (☞ p. 22)
- Para llevar a cabo la copia de sonido con una unidad de vídeo conectada al conector AV de la videocámara, primero ajuste "S/AV INPUT" a la posición "ON" en el menú VIDEO. (☞ p. 31, 40) La indicación "AUX" aparece en vez de "MIC".

## Edición por inserción

Puede grabar una nueva escena en una cinta previamente grabada, sustituyendo una sección de la grabación original con mínima distorsión de imagen en los puntos de entrada y salida. El sonido original se mantiene inalterado.

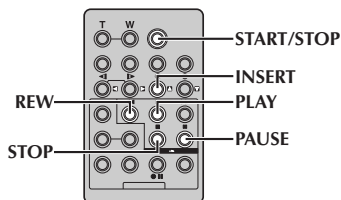
**NOTAS:**

- Antes de realizar los pasos siguientes, asegúrese de que "TIME CODE" está ajustado en "ON". (☞ p. 31, 41)
- La edición por inserción no es posible en una cinta grabada en modo LP o en una parte en blanco de una cinta.
- Para realizar la edición por inserción mientras ve la televisión, realice las conexiones. (☞ p. 22)

- 1 Reproduzca la cinta para localizar el punto de salida de edición y luego pulse **PAUSE** (II). Confirme el código de hora en este punto. (☞ p. 41)
- 2 Pulse **REW** (◀◀) hasta que se localice el punto de entrada de edición, y luego pulse **PAUSE** (II).
- 3 Pulse y mantenga pulsado **INSERT** (C) en el mando a distancia, y luego pulse **PAUSE** (II). Aparecen la indicación "IIC" y el código de hora (minutos:segundos) y la videocámara entra en modo de pausa de inserción.
- 4 Pulse **START/STOP** para iniciar la edición.
  - Confirme la inserción en el código de hora comprobado en el paso 1.
  - Para hacer una pausa en la edición, pulse **START/STOP**. Pulse otra vez para reanudar la edición.
- 5 Para finalizar la edición por inserción, pulse **START/STOP**, y luego **STOP** (■).

**NOTAS:**

- El programa AE con efectos especiales (☞ p. 33) se puede utilizar para enriquecer las escenas editadas durante la edición por inserción.
- Durante la edición por inserción, la información de fecha y hora cambia.
- Si realiza la edición por inserción sobre un espacio en blanco de la cinta, la información de audio y vídeo pueden sufrir alteraciones. Asegúrese de editar solamente en zonas grabadas.
- Durante la edición por inserción, cuando la cinta llega a escenas grabadas en modo LP o a una parte en blanco, la edición por inserción se detiene. (☞ p. 84)
- Si se carga la tarjeta de memoria y "NAVIGATION" está ajustada en una posición distinta de "MANUAL", se guarda una imagen en miniatura de NAVIGATION en la tarjeta de memoria. (☞ p. 48)

## Edición por montaje aleatorio [Edición R.A.]

Cree vídeos editados fácilmente utilizando su videocámara como lector de origen. Puede seleccionar hasta 8 "cortes" para edición automática, en el orden deseado. R.A.Edit se realiza más fácilmente cuando la función MBR (Multi-Brand Remote) está ajustada para funcionar con su marca de grabadora de vídeo (véase "LISTA DE CÓDIGOS DE GRABADORA DE VÍDEO"), pero también puede realizarse mediante funcionamiento manual de la grabadora de vídeo.

Antes de la operación, compruebe que el mando a distancia tiene las pilas instaladas. (→ p. 56)

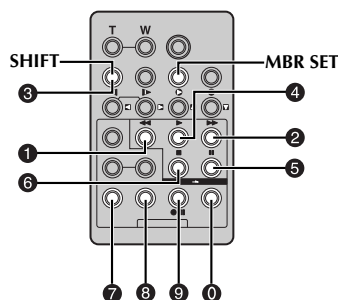

### Ajustar códigos de mando a distancia/ grabadora de vídeo

**1** Apague la grabadora de vídeo y apunte con el mando a distancia hacia el sensor de infrarrojos de la grabadora de vídeo. A continuación, consultando la LISTA DE CÓDIGOS APARATO DE VÍDEO, mantenga pulsado **MBR SET**, e introduzca el código de la marca.

El código se ajusta automáticamente al soltarse **MBR SET**, y la grabadora de vídeo se enciende.

**2** Asegúrese de que la grabadora de vídeo está encendida. A continuación, manteniendo pulsado **SHIFT**, pulse el botón de la función deseada en el mando a distancia. Las funciones que el mando a distancia puede controlar son **PLAY, STOP, PAUSE, FF, REW** y **VCR REC STBY** (para este último no necesita pulsar **SHIFT**).

Ahora está en condiciones de intentar la edición por montaje aleatorio.

### IMPORTANTE:

Aunque el MBR es compatible con grabadoras de vídeo JVC y con los de otros muchos fabricantes, es posible que con el suyo no funcione o que ofrezca funciones limitadas.

### NOTAS:

- Si la grabadora de vídeo no se enciende en el paso 1, intente otro código de la LISTA DE CÓDIGOS APARATO DE VÍDEO.

- Algunas marcas de grabadoras de vídeo no se encienden automáticamente. En este caso, encienda la grabadora manualmente e intente el paso 2.
- Si el mando a distancia no puede controlar la grabadora de vídeo, utilice los mandos de la propia grabadora.
- Si las pilas del mando a distancia se agotan, la marca de grabadora de vídeo configurada se borra. En tal caso, ponga pilas nuevas para reconfigurar la marca de grabadora de vídeo.

### LISTA DE CÓDIGOS DE GRABADORA DE VÍDEO

NOMBRE DE MARCA DE LA GRABADORA DE VÍDEO	CÓDIGO	NOMBRE DE MARCA DE LA GRABADORA DE VÍDEO	CÓDIGO
AKAI	6 2 6 4 7 7	PHILIPS	1 9 9 5 1 1 9 4 9 1 9 6 1 2 3 3 7 2
BLAUPUNKT	1 3	SAMSUNG	9 4
DAEWOO	1 8	SANYO	3 6 3 5
FERGUSON	9 7 9 8 3 2	SELECO, REX	9 1 9 6
GRUNDIG	1 4 3 4	SHARP	1 5 1 0
HITACHI	6 6 6 3	SONY	6 5 6 0 3 9 3 1
JVC A B C	9 1 9 6 9 3	THOMSON, TELEFUNKEN, SABA, NORDMENDE	9 1 9 6 9 7 3 2
LG/GOLDSTAR	1 1	TOSHIBA	6 9 6 1
MITSUBISHI	6 7 6 8		
NEC	3 7 3 8		
PANASONIC	1 3 1 7 1 1 9 4 1 8		

## Hacer conexiones

Consulte también la página 22.

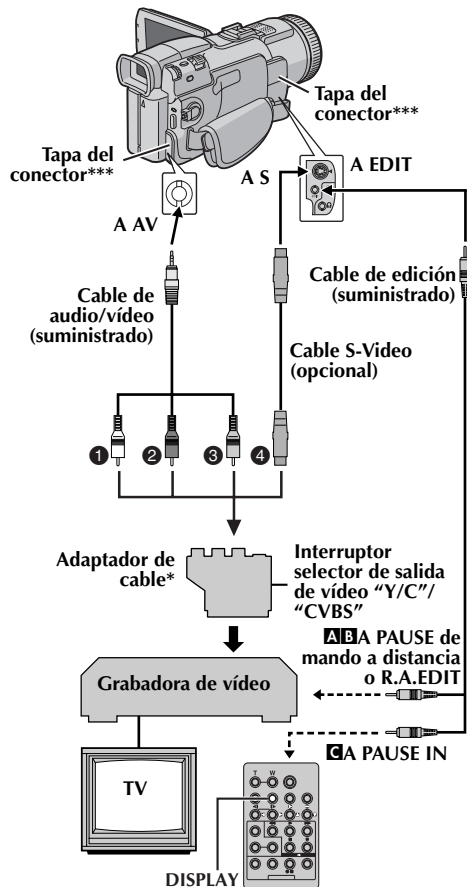

- 1 Blanco a AUDIO L IN
- 2 Rojo a AUDIO R IN
- 3 Amarillo a VIDEO IN
- 4 A S-VIDEO IN\*\*

\* Si su grabadora de vídeo tiene un conector SCART, utilice el adaptador de cable suministrado.

\*\* Se conecta cuando su TV/grabadora de vídeo tiene un conector S-VIDEO IN. En este caso, no es necesario conectar el cable de vídeo amarillo.

\*\*\* Cuando conecte el cable, abra la tapa.

### NOTA:

**Ajuste el interruptor selector de salida de vídeo del adaptador de cable en caso necesario:**

**Y/C:** Cuando se conecte a un TV o grabadora de vídeo que acepte señales Y/C y utilice un cable S-Video.

**CVBS:** Cuando se conecte a un TV o grabadora de vídeo que no acepte señales Y/C y que utilice un cable audio/vídeo.

- 1 **A** Una grabadora de vídeo JVC equipada con conector PAUSE de mando a distancia...  
...Conecte el cable de edición al conector PAUSE de mando a distancia.
  - 2 **B** Una grabadora de vídeo JVC no equipada con conector PAUSE de mando a distancia pero equipada con conector R.A.EDIT...  
...Conecte el cable de edición al conector R.A.EDIT.
  - 3 **C** Una grabadora de vídeo distinto del anterior...  
...Conecte el cable de edición al conector PAUSE IN del mando a distancia.
- 2 Inserte una cinta grabada en la videocámara.
  - 3 Ajuste el interruptor VIDEO/MEMORY en "VIDEO".
  - 4 Ajuste el interruptor de alimentación en "PLAY" a la vez que mantiene presionado el botón de bloqueo situado en el interruptor.
  - 5 Encienda la grabadora de vídeo, inserte una cinta grabable y active el modo AUX.
    - Consulte las instrucciones de la grabadora de vídeo.

### NOTAS:

- Antes de iniciar la edición por montaje aleatorio, compruebe que las indicaciones no aparecen en el monitor del televisor. Si aparecen, se grabarán en la nueva cinta.

**Para decidir si las siguientes indicaciones aparecen o no en el televisor conectado...**

- Fecha/hora  
Ajuste "DATE/TIME" en "AUTO", "ON" u "OFF". (☞ p. 31, 41) O pulse **DISPLAY** en el mando a distancia para encender/apagar la indicación de fecha.
- Código de hora  
Ajuste "TIME CODE" en "OFF" u "ON". (☞ p. 31, 41)
- Otras indicaciones aparte de la fecha y la hora y del código de hora  
Ajuste "ON SCREEN" en "OFF", "LCD" o "LCD/TV". (☞ p. 31, 41)
- Cuando se edite en un aparato de vídeo equipado con un conector de entrada DV, puede conectarse un cable DV opcional en lugar de un cable S-Video y un cable audio/vídeo.

## Seleccionar escenas

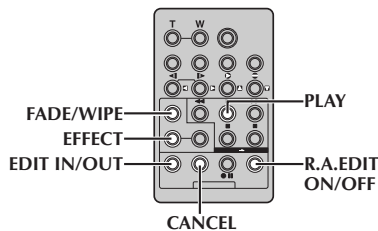

**6** Pulse **PLAY** (▶) y luego pulse **R.A.EDIT ON/OFF** en el mando a distancia.

Aparece el menú de edición por montaje aleatorio.

**7** Si utiliza un efecto de cortinilla/fundido de imagen al comienzo de la escena, pulse **FADE/WIPE** en el mando a distancia.

- Consulte los efectos existentes pulsando repetidamente, y pare cuando aparezca en pantalla el deseado.
- No puede utilizar un efecto de cortinilla/disolución de imagen al inicio del Programa 1.

**8** Al principio de la escena, pulse **EDIT IN/OUT** en el mando a distancia. Aparece la posición de entrada de edición (IN) en el menú de edición por montaje aleatorio.

**9** Al final de la escena, pulse **EDIT IN/OUT**. Aparece la posición de salida de edición (OUT) en el menú de edición por montaje aleatorio.

**10** Si utiliza un efecto de cortinilla/fundido al final de la escena, pulse **FADE/WIPE**.

- Consulte los efectos existentes pulsando repetidamente, y pare cuando aparezca en pantalla el deseado.
- Si selecciona un efecto de cortinilla/fundido de imagen para un punto de salida de edición, el efecto se aplica automáticamente al siguiente punto de entrada de edición.
- No puede utilizar un efecto de cortinilla/disolución de imagen al final de la última escena.
- Cuando utilice efectos de fundido/cortinilla, ese tiempo se incluye en el tiempo total (esto no se aplica al efecto de cortinilla/disolución de imagen).

Parámetro seleccionado

	IN	OUT	MODE
1	---	---	---
2	---	---	---
3	---	---	---
4	---	---	---
5	---	---	---
6	---	---	---
7	---	---	---
8	---	---	---
TIME CODE		---	---
TOTAL		00:00	

**11** Si utiliza efectos especiales de reproducción, pulse **EFFECT**. (ver p. 58)

**12** Repita los pasos **8** hasta **11** para registrar escenas adicionales.

- Para cambiar puntos previamente registrados, pulse **CANCEL** en el mando a distancia. Los puntos registrados desaparecen, de uno en uno, desde el punto registrado más reciente.
- Si no está utilizando la función de cortinilla/fundido o el programa AE con efectos especiales, repita los pasos **8** y **9** solamente.

## NOTAS:

- Cuando seleccione una escena, ajuste los puntos de entrada y salida de edición de modo que exista una diferencia relativamente grande entre ellos.
- Si el tiempo de búsqueda de un punto de entrada supera los 5 minutos, el modo de espera de grabación del dispositivo grabador se cancelará y la edición no se producirá.
- Si hay partes en blanco antes o después de los puntos de entrada y salida de edición, se puede incluir una pantalla azul en la versión editada.
- Dado que los códigos de hora registran la hora solamente con una precisión de segundos, el tiempo total del código de hora puede no coincidir exactamente con el tiempo total del programa.
- Si se apaga la videocámara, se borran todos los puntos registrados de entrada y salida de edición.
- Si selecciona el modo Sepia o Monotone del programa AE con efectos especiales, no podrá utilizar el efecto de disolución o el fundido de blanco y negro. En este caso, el indicador del efecto de disolución o fundido de blanco y negro comienza a parpadear. Una vez registrado el siguiente punto de entrada de edición, el efecto se desactiva. Para combinar estos efectos, utilice Sepia o Monotone durante la grabación, utilice luego el efecto de disolución o el fundido de blanco y negro durante la edición por montaje aleatorio.
- No es posible utilizar efectos de cortinilla/fundido y el programa AE con efectos especiales durante la edición por montaje aleatorio utilizando un cable DV.

## Menú de cortinilla y disolución de imagen (disponible solamente para la edición por montaje aleatorio)

Puede usar no sólo los efectos de cortinilla y fundido de la página 32 sino también los efectos de cortinilla y disolución de imagen a continuación.

**☐ P DISSOLVE:** La nueva escena aparece gradualmente mientras la antigua desaparece gradualmente.

**☐ P WIPE – CORNER:** La nueva escena aparece en forma de cortinilla sobre la anterior desde la esquina superior derecha hacia la esquina inferior izquierda.

**☐ P WIPE – WINDOW:** La siguiente escena aparece en forma de cortinilla gradualmente desde el centro de la pantalla hacia las esquinas, cubriendo la escena anterior.

**☐ P WIPE – SLIDE:** La siguiente escena aparece gradualmente en forma de cortinilla sobre la anterior de derecha a izquierda.

**☐ P WIPE – DOOR:** La escena anterior se desplaza desde el centro a derecha e izquierda, como una puerta que se abre para mostrar la escena siguiente.

**☐ P WIPE – SCROLL:** La nueva escena aparece en forma de cortinilla sobre la anterior desde la parte inferior de la pantalla hacia arriba.

**☐ P WIPE – SHUTTER:** La nueva escena aparece en forma de cortinilla sobre la anterior desde el centro hacia las partes superior e inferior de la pantalla.

## Edición automática en grabadora de vídeo

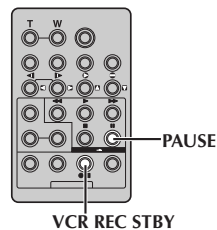

- 13** Rebobine la cinta de la videocámara hasta el principio de la escena que desea editar y pulse **PAUSE (II)**.
- 14** Pulse **VCR REC STBY (●II)**, o active manualmente el modo de pausa de grabación de la grabadora de vídeo.
- 15** Pulse el botón de inicio/parada de grabación de la videocámara. La edición sigue según lo programado, hasta el final de la última escena registrada.
  - Cuando finaliza la copia, la videocámara entra en modo de pausa y la grabadora de vídeo entra en su modo de pausa de grabación.
  - Si no registra un punto de salida de edición, la cinta entera se copia automáticamente hasta el final.
  - Si utiliza la videocámara durante la edición automática, la grabadora de vídeo entra en su modo de pausa de grabación y la edición automática se interrumpe.
- 16** Active los modos de parada de la videocámara y de la grabadora de vídeo. Para que desaparezca la visualización del contador de R.A.Edit, pulse **R.A.EDIT ON/OFF** en el mando a distancia.

### NOTAS:

- Si se pulsa **R.A.EDIT ON/OFF** en el mando a distancia, se borran todas las configuraciones registradas durante la edición por montaje aleatorio.
- Cuando el cable de edición está conectado al conector **PAUSE IN** del mando a distancia durante la copia, asegúrese de que el mando a distancia apunta hacia el sensor de la grabadora de vídeo y que no hay obstáculos entre ambos.
- La edición por montaje aleatorio puede no funcionar correctamente cuando se utiliza una cinta que incluye varios códigos de hora duplicados. (☞ p. 19)

## Para una edición más precisa

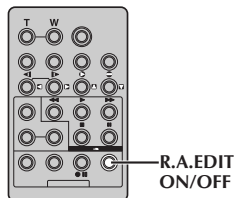

Algunos grabadora de vídeo hacen la transición de la pausa de grabación al modo de grabación más rápidamente que otros. Incluso aunque comience a editar para la videocámara y la grabadora de vídeo exactamente a la misma hora, puede perder escenas deseadas o descubrir que ha grabado escenas que no quería. Para conseguir una cinta limpiamente editada, confirme y ajuste la sincronización de la videocámara con su grabadora de vídeo.

## Diagnóstico de sincronización de la grabadora de vídeo/videocámara

- 1 Reproduzca la cinta en la videocámara y luego apunte con el mando a distancia hacia el sensor remoto de la videocámara y pulse **R.A.EDIT ON/OFF**.

Aparece el menú de edición por montaje aleatorio.

### Programa 1

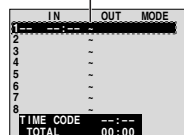

### Menú de edición por montaje aleatorio

- 2 Realice la edición por montaje aleatorio solamente en el Programa 1. Para comprobar la sincronización entre la grabadora de vídeo y la videocámara, seleccione el comienzo de una transición de una escena como punto de entrada de edición.
- 3 Reproduzca la escena copiada.
  - Si se grabara cualquier imagen de la escena anterior a la transición seleccionada como punto de entrada de edición, eso significa que su grabadora de vídeo pasa demasiado deprisa de la pausa de grabación al modo de grabación.
  - Si está comenzada la escena que intentaba copiar, significa que la grabadora de vídeo es lenta en su inicio de grabación.

## Ajuste de sincronización de la grabadora de vídeo/videocámara

- 4 Pulse **R.A.EDIT ON/OFF** para hacer que desaparezca el menú de edición por montaje aleatorio, y luego pulse **MENU**. Aparece la pantalla de menú.
- 5 Gire la rueda **MENU** para seleccionar "00", y púlsela. Aparece el menú VIDEO.
- 6 Gire la rueda **MENU** para seleccionar "SYNCHRO", y púlsela. Se resalta el valor de "SYNCHRO".
- 7 Sobre la base del diagnóstico realizado, ahora puede avanzar la sincronización de grabación del aparato de vídeo, girando la rueda **MENU** hacia "+". También puede retardar la sincronización de grabación del aparato de vídeo, girando la rueda **MENU** hacia "-". La gama de ajuste es de -1,3 a +1,3 segundos, en incrementos de 0,1 segundos. Pulse la rueda **MENU** para finalizar la configuración.
- 8 Gire la rueda **MENU** para seleccionar "URETURN", y pulse dos veces. Realice ahora la edición por montaje aleatorio a partir del paso 6 en página 62.

### NOTAS:

- Antes de realizar la edición por montaje aleatorio propiamente dicha, realice algunas pruebas de edición por montaje aleatorio para comprobar si el valor introducido es apropiado o no, y realice los ajustes correspondientes.
- Según la grabadora, puede haber situaciones en las que la diferencia de sincronización no pueda corregirse por completo.



## Conexión a un PC

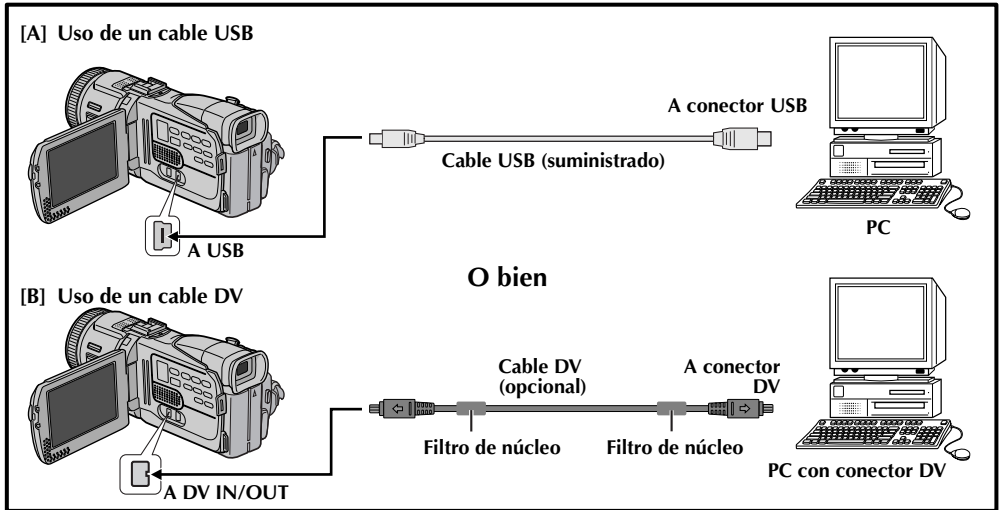

### [A] Uso de un cable USB

Se pueden hacer las siguientes cosas:

- Transferir las imágenes fijas guardadas en una tarjeta de memoria a un PC.
- Transferir las imágenes fijas o en movimiento guardadas en una cinta a un PC.
- Capturar imágenes fijas o en movimiento en tiempo real.
- Usar esta videocámara como una WebCam. (☞ p. 66)

### [B] Uso de un cable DV

También es posible transferir imágenes fijas o en movimiento a un PC con un conector DV utilizando el software suministrado, el software incluido en el PC, o software disponible en el mercado.

#### NOTAS:

- Consulte "GUÍA DE INSTALACIÓN DE SOFTWARE Y CONEXIÓN USB" para la instalación del software y los controladores incluidos.
- El manual de instrucciones del software viene incluido en el CD-ROM en formato PDF.
- Se recomienda utilizar el adaptador/cargador de alimentación de CA como fuente de alimentación en lugar de la batería. (☞ p. 11)
- No conecte nunca simultáneamente el cable USB y el cable DV a la videocámara. Conecte a la videocámara solamente el cable que desea utilizar.

- Cuando utilice un cable DV, asegúrese de utilizar el cable DV opcional JVC VC-VDV206U o VC-VDV204U, según el tipo de conector DV (4 ó 6 patillas) del PC.
- Si el PC conectado a la videocámara mediante el cable USB no está encendido, la videocámara no entra en el modo USB.
- La información de fecha/hora no puede transferirse al PC.
- Consulte los manuales de instrucciones del PC y del software.
- Las imágenes fijas también pueden transferirse a un PC con una placa de captura equipada con conector DV.
- Es posible que el sistema no funcione correctamente, según el PC o la placa de captura utilizados.

"USB MODE" o "ACCESSING FILES" aparece en el monitor LCD mientras el PC accede a los datos de la videocámara o mientras la videocámara transfiere un archivo al PC.

**NUNCA desconecte el cable USB mientras "ACCESSING FILES" se visualiza en el monitor LCD, pues el equipo podría sufrir daños.**

## Uso de la videocámara como WebCam

Esta videocámara se puede utilizar como WebCam mediante conexión USB.

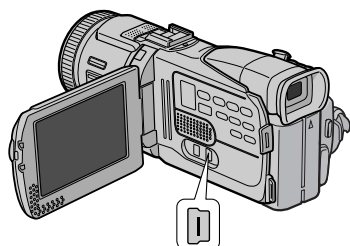

A USB

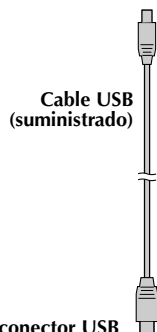

Cable USB  
(suministrado)

A conector USB





PC con conector USB

- 1 Asegúrese de que todo el software (suministrado) está instalado en su PC y que todos los aparatos están apagados.
- 2 Conecte la videocámara a su PC con el cable USB.
- 3 Ajuste el interruptor **VIDEO/MEMORY** en "MEMORY".
- 4 Ajuste el interruptor de alimentación en "A" o en "M" a la vez que mantiene presionado el botón de bloqueo situado en el interruptor.
- 5 Encienda el PC.
  - Aparece en pantalla "PC".
  - Si el PC no está encendido, la videocámara no entra en el modo Web Camera.
- 6 Al finalizar, apague primero el PC y luego la videocámara. Desconecte el cable USB de la videocámara y del PC.

### NOTAS:

- **Se recomienda utilizar el adaptador/cargador de alimentación de CA como fuente de alimentación en lugar de la batería.** (véase p. 11)
- Utilice el software suministrado **PIXELA ImageMixer** para capturar vídeo en tiempo real.
- También puede utilizar la videocámara para realizar conferencias web mediante **Microsoft Windows® NetMeeting®** y e inscribiéndose en **MSN Hotmail**.
- En el modo Web Camera, los botones siguientes no pueden utilizarse: **TITLE, E-MAIL, SNAPSHOT, INDEX, NAVI, NAVI STORE**, el botón de inicio/parada de grabación.

Consulte los manuales de instrucciones del PC y del software suministrado.

ELEMENTOS	NOTAS
<p>⇨ Alimentación (☞ p. 10)</p>	<ul style="list-style-type: none"> <li>● Realice la carga cuando la temperatura esté entre 10°C y 35°C. De 20°C a 25°C es la temperatura ideal para la carga. Si el ambiente es demasiado frío, la carga puede ser incompleta.</li> <li>● Los tiempos de carga se refieren a una batería totalmente descargada.</li> <li>● El tiempo de carga varía según la temperatura de ambiente y el estado de la batería.</li> <li>● Para evitar interferencias en la recepción, no utilice el adaptador/cargador de CA cerca de una radio.</li> <li>● Dado que el adaptador/cargador de CA procesa la electricidad internamente, se calienta con el uso. Asegúrese de utilizarlo solamente en zonas bien ventiladas.</li> </ul>
<p>⇨ GRABACIÓN DE VÍDEO (☞ p. 17)</p>	<ul style="list-style-type: none"> <li>● Cuando utilice el monitor LCD al aire libre, bajo luz solar directa, el monitor LCD puede verse con dificultad. Si sucede esto, utilice en su lugar el visor.</li> <li>● El portacintas no puede abrirse a menos que se conecte una fuente de alimentación eléctrica.</li> <li>● Puede producirse un retardo después de abrir la tapa del portacintas, hasta la apertura del portacintas. No haga fuerza.</li> <li>● Una vez cerrado el portacintas, retrocede automáticamente. Espere a que retroceda por completo antes de cerrar la tapa del portacintas.</li> <li>● Cuando se pulse el botón de inicio/parada de grabación, pueden transcurrir unos segundos antes de iniciarse realmente la grabación. El indicador “⏏” comienza a girar cuando la videocámara comienza realmente la grabación.</li> <li>● El tiempo necesario para calcular y visualizar la duración restante de cinta, así como la precisión del cálculo, pueden variar según el tipo de cinta utilizada.</li> <li>● “TAPE END” aparece cuando la cinta llega a su final, y el aparato se apaga automáticamente si se deja en esta situación durante 5 minutos. “TAPE END” también aparece cuando se carga una cinta sin rebobinar.</li> <li>● Durante la grabación, no se oye sonido desde el altavoz. Para escuchar el sonido, conecte unos auriculares opcionales al conector de auriculares. Ajuste el volumen de sonido girando la rueda <b>MENU</b>. (☞ p. 20)</li> <li>● Durante la filmación de interface, el indicador de cinta en funcionamiento y las indicaciones de advertencia (☞ p. 84, 85) son los únicos indicadores que se muestran; aparecen invertidos en la pantalla, como lo estarían al mirar un espejo, pero no se invierten en la grabación.</li> <li>● El indicador de cinta restante no aparece durante la filmación de interface. No obstante, cuando el tiempo restante llega a los 2 minutos, aparece el indicador para mostrar el tiempo restante:  (parpadeando)  (parpadeando)  (parpadeando)</li> </ul>

Si el problema sigue existiendo después de seguir los pasos indicados en el siguiente cuadro, consulte con su distribuidor JVC más próximo.

La videocámara es un dispositivo controlado por microcomputadora. El ruido externo y las interferencias (de un televisor, una radio, etc.) podrían impedir su correcto funcionamiento. En tales casos, desconecte primero su dispositivo de suministro de energía (batería, adaptador/cargador de CA, etc.), espere unos minutos y a continuación vuelva a conectarlo y siga el procedimiento habitual desde el principio.

## Alimentación

SÍNTOMA	CAUSAS POSIBLES	ACCIÓN CORRECTORA
1. No hay alimentación.	1. <ul style="list-style-type: none"> <li>• La fuente de alimentación no está correctamente conectada.</li> <li>• La batería está agotada.</li> <li>• El monitor LCD no está totalmente abierto o el visor no está desplegado durante la grabación.</li> </ul>	1. <ul style="list-style-type: none"> <li>• Conecte bien el adaptador/cargador de CA. (☞ p. 11)</li> <li>• Cambie la batería agotada por otra totalmente cargada. (☞ p. 10, 11)</li> <li>• Abra por completo el monitor LCD o despliegue el visor.</li> </ul>

## Grabación de vídeo y DSC

SÍNTOMA	CAUSAS POSIBLES	ACCIÓN CORRECTORA
2. La grabación no puede realizarse.	2. <ul style="list-style-type: none"> <li>• El interruptor de alimentación está ajustado en "PLAY" u "OFF". — Para grabación de vídeo —</li> <li>• La lengüeta de protección contra borrado de la cinta está ajustada en "SAVE".</li> <li>• El interruptor VIDEO/MEMORY está ajustado en "MEMORY".</li> <li>• Aparece "TAPE END".</li> <li>• La tapa del portacintas está abierta. — Para grabación DSC —</li> <li>• El interruptor VIDEO/MEMORY está ajustado en "VIDEO".</li> </ul>	2. <ul style="list-style-type: none"> <li>• Ajuste el interruptor de alimentación en "A" o "M". (☞ p. 17, 23) — Para grabación de vídeo —</li> <li>• Ajuste la lengüeta de protección contra borrado de la cinta en "REC". (☞ p. 15)</li> <li>• Ajuste el interruptor VIDEO/MEMORY en "VIDEO".</li> <li>• Utilice una cinta nueva. (☞ p. 15)</li> <li>• Cierre la tapa del portacintas. — Para grabación DSC —</li> <li>• Ajuste el interruptor VIDEO/MEMORY en "MEMORY".</li> </ul>
3. Cuando filme un sujeto iluminado con luz clara, aparecerán líneas verticales.	3. <ul style="list-style-type: none"> <li>• Esto es consecuencia de un contraste excesivamente alto, no es un fallo de funcionamiento.</li> </ul>	3. —
4. Cuando la pantalla está bajo luz solar directa durante la filmación, se vuelve roja o negra durante un instante.	4. <ul style="list-style-type: none"> <li>• Esto no es un fallo de funcionamiento.</li> </ul>	4. —
5. Durante la grabación, los datos de fecha/hora no aparecen.	5. <ul style="list-style-type: none"> <li>• "DATE/TIME" está ajustado en "OFF".</li> </ul>	5. <ul style="list-style-type: none"> <li>• Ajuste "DATE/TIME" en "ON". (☞ p. 31, 38)</li> </ul>
6. Durante la grabación, no se puede oír el sonido.	6. <ul style="list-style-type: none"> <li>• Los auriculares opcionales no están conectados al conector de auriculares.</li> </ul>	6. <ul style="list-style-type: none"> <li>• Conecte los auriculares opcionales al conector de auriculares. (☞ p. 81)</li> </ul>





7. Las indicaciones del monitor LCD o del visor parpadean.	7. • Se han seleccionado al mismo tiempo ciertos efectos de cortinilla/fundido de imagen, ciertos modos de programa AE con efectos especiales, "DIS" y otras funciones que no pueden utilizarse juntas.	7. • Vuelva a leer las secciones sobre efectos de cortinilla/fundido de imagen, programa AE con efectos especiales y "DIS". (☞ p. 31 – 34, 35)
8. El zoom digital no funciona.	8. • Se ha seleccionado el zoom óptico de 10 aumentos. • El interruptor <b>VIDEO/MEMORY</b> está ajustado en "MEMORY".	8. • Ajuste "ZOOM" en "40X" o "300X". (☞ p. 34) • Ajuste el interruptor <b>VIDEO/MEMORY</b> en "VIDEO".

## Reproducción de vídeo y DSC

SÍNTOMA	CAUSAS POSIBLES	ACCIÓN CORRECTORA
9. Las funciones de reproducción, rebobinado y avance rápido no funcionan.	9. • El interruptor de alimentación está ajustado en "A" o "M". • El interruptor <b>VIDEO/MEMORY</b> está ajustado en "MEMORY".	9. • Ajuste el interruptor de alimentación en "PLAY". (☞ p. 20) • Ajuste el interruptor <b>VIDEO/MEMORY</b> en "VIDEO".
10. La cinta se mueve, pero no hay imagen.	10. • Su televisor tiene terminales de entrada AV, pero no está ajustado en su modo VIDEO. • La tapa del portacintas está abierta.	10. • Ajuste el televisor en el modo o canal adecuado para la reproducción de vídeo. (☞ p. 22) • Cierre la tapa del portacintas. (☞ p. 15)
11. Aparecen bloques de ruido durante la reproducción, o no hay imagen de reproducción y la pantalla se vuelve azul.	11. —	11. • Limpie los cabezales del vídeo con una cinta de limpieza opcional.
12. Una tarjeta de memoria no puede reproducirse.	12. • El interruptor de alimentación está ajustado en "A" o "M". • El interruptor <b>VIDEO/MEMORY</b> está ajustado en "VIDEO".	12. • Ajuste el interruptor de alimentación en "PLAY". (☞ p. 24) • Ajuste el interruptor <b>VIDEO/MEMORY</b> en "MEMORY".

## Funciones avanzadas

SÍNTOMA	CAUSAS POSIBLES	ACCIÓN CORRECTORA
13. El enfoque no se ajusta automáticamente.	13. <ul style="list-style-type: none"> <li>• El enfoque está ajustado en el modo Manual.</li> <li>• La grabación se hizo en un lugar oscuro o de bajo contraste.</li> <li>• El objetivo está sucio o cubierto de condensación.</li> </ul>	13. <ul style="list-style-type: none"> <li>• Ajuste el enfoque en modo automático. (☞ p. 45)</li> <li>• Limpie el objetivo y compruebe de nuevo el enfoque. (☞ p. 77)</li> </ul>
14. En el modo de 5 segundos, la grabación termina antes de que transcurran 5 segundos.	14. <ul style="list-style-type: none"> <li>• El modo de 5 segundos está ajustado en "Anim." en el menú MANUAL.</li> </ul>	14. <ul style="list-style-type: none"> <li>• Ajuste "5S" en "5S" en el menú MANUAL. (☞ p. 31, 36)</li> </ul>
15. No puede utilizarse el modo Fotografiado.	15. <ul style="list-style-type: none"> <li>• Se ha seleccionado el modo Compactado (SQUEEZE).</li> </ul>	15. <ul style="list-style-type: none"> <li>• Desactive el modo Compactado (SQUEEZE). (☞ p. 31, 36)</li> </ul>
16. El color de Fotografiado parece extraño.	16. <ul style="list-style-type: none"> <li>• La fuente de luz o el sujeto no incluye el blanco. O hay diversas fuentes de luz detrás del sujeto.</li> <li>• Se ha activado el modo Sepia (SEPIA) o Monotono (MONOTONE).</li> </ul>	16. <ul style="list-style-type: none"> <li>• Busque un sujeto blanco y componga la toma de modo que también aparezca en el encuadre. (☞ p. 23, 42)</li> <li>• Desactive el modo Sepia (SEPIA) y Monotono (MONOTONE). (☞ p. 31, 33)</li> </ul>
17. La imagen tomada mediante Fotografiado es demasiado oscura.	17. <ul style="list-style-type: none"> <li>• La toma se realizó en condiciones de contraluz.</li> </ul>	17. <ul style="list-style-type: none"> <li>• Pulse <b>BACK LIGHT</b>. (☞ p. 47)</li> </ul>
18. La imagen tomada mediante Fotografiado es demasiado clara.	18. <ul style="list-style-type: none"> <li>• El sujeto es demasiado claro.</li> </ul>	18. <ul style="list-style-type: none"> <li>• Ajuste "☑" en "SPOTLIGHT". (☞ p. 33)</li> </ul>
19. El balance del blanco no puede activarse.	19. <ul style="list-style-type: none"> <li>• Se ha activado el modo Sepia (SEPIA) o Monotono (MONOTONE).</li> </ul>	19. <ul style="list-style-type: none"> <li>• Desactive el modo Sepia (SEPIA) o Monotono (MONOTONE) antes de configurar el balance del blanco. (☞ p. 33)</li> </ul>
20. Los efectos de cortinilla/fundido no funcionan.	20. <ul style="list-style-type: none"> <li>• El interruptor de alimentación está ajustado en "A".</li> </ul>	20. <ul style="list-style-type: none"> <li>• Ajuste el interruptor de alimentación en "☑". (☞ p. 13)</li> </ul>
21. El fundido de blanco y negro no funciona.	21. <ul style="list-style-type: none"> <li>• Se ha activado el modo Sepia (SEPIA) o Monotono (MONOTONE).</li> </ul>	21. <ul style="list-style-type: none"> <li>• Desactive el modo Sepia (SEPIA) y Monotono (MONOTONE). (☞ p. 31, 33)</li> </ul>
22. El programa AE con efectos especiales no funciona.	22. <ul style="list-style-type: none"> <li>• El interruptor de alimentación está ajustado en "A".</li> </ul>	22. <ul style="list-style-type: none"> <li>• Ajuste el interruptor de alimentación en "☑". (☞ p. 13)</li> </ul>
23. La imagen parece indicar que la velocidad del obturador es demasiado lenta.	23. <ul style="list-style-type: none"> <li>• Cuando se filma en la oscuridad, el aparato se vuelve muy sensible a la luz cuando "GAIN UP" se ajusta en "AUTO".</li> </ul>	23. <ul style="list-style-type: none"> <li>• Si desea que la iluminación parezca más natural, ajuste "GAIN UP" en "AGC" u "OFF". (☞ p. 31, 35)</li> </ul>

<p><b>24.</b> Aunque se ha intentado el Fotografiado, el flash no se dispara.</p>	<p><b>24.</b></p> <ul style="list-style-type: none"> <li>• El sujeto es demasiado claro con el flash ajustado en "AUTO" o "AUTO ".</li> <li>• Si  parpadea, el flash se está cargando.</li> <li>• La videocámara está en el modo de grabación.</li> </ul>	<p><b>24.</b></p> <ul style="list-style-type: none"> <li>• Ajuste "B-IN FLASH" en "ON" en el menú MANUAL. (☞ p. 31, 37)</li> <li>• La carga del flash puede durar hasta 10 segundos.</li> <li>• Ajuste la videocámara en el modo de espera de grabación. (☞ p. 42, 43)</li> </ul>
<p><b>25.</b> Aunque se ha realizado una fotografía con flash, la reducción de ojos rojos no se produce.</p>	<p><b>25.</b></p> <ul style="list-style-type: none"> <li>• El sujeto no mira directamente al flash.</li> <li>• El sujeto no mira en el primer flash, que es una parte importante de la reducción de ojos rojos.</li> <li>• La videocámara está demasiado lejos del sujeto.</li> <li>• "B-IN FLASH" no está ajustado en "AUTO " en el menú MANUAL.</li> </ul>	<p><b>25.</b></p> <ul style="list-style-type: none"> <li>• El sujeto debe mirar directamente al flash, especialmente en el primer flash. Si el sujeto no mira en el primer flash, será difícil que se produzca la reducción de ojos rojos. (☞ p. 43)</li> <li>• El flash es efectivo para sujetos a una distancia aproximada de 0,7 m a 2 m desde la videocámara. (☞ p. 43)</li> <li>• Ajuste "B-IN FLASH" en "AUTO " para visualizar el indicador de reducción de ojos rojos. (☞ p. 31, 37)</li> </ul>

## Otros problemas

SÍNTOMA	CAUSAS POSIBLES	ACCIÓN CORRECTORA
<p><b>26.</b> El indicador CHARGE del adaptador/cargador de alimentación de CA no se enciende.</p>	<p><b>26.</b></p> <ul style="list-style-type: none"> <li>• La temperatura de la batería es extremadamente alta/baja.</li> <li>• La carga resulta difícil en lugares sometidos a temperaturas extremadamente altas/bajas.</li> </ul>	<p><b>26.</b></p> <ul style="list-style-type: none"> <li>• Para proteger la batería, se recomienda cargarla en lugares con una temperatura de 10°C a 35°C. (☞ p. 74)</li> </ul>
<p><b>27.</b> Aparece "SET DATE/TIME!".</p>	<p><b>27.</b></p> <ul style="list-style-type: none"> <li>• La pila de litio recargable del reloj incorporado está descargada.</li> <li>• La fecha/hora previamente ajustada se ha borrado.</li> </ul>	<p><b>27.</b></p> <ul style="list-style-type: none"> <li>• Conecte la videocámara a una toma de CA con el adaptador/cargador de CA durante más de 24 horas para cargar la pila de litio del reloj. (☞ p. 14)</li> </ul>
<p><b>28.</b> No hay imagen.</p>	<p><b>28.</b></p> <ul style="list-style-type: none"> <li>• La videocámara no recibe alimentación eléctrica o existe algún otro fallo de funcionamiento.</li> </ul>	<p><b>28.</b></p> <ul style="list-style-type: none"> <li>• Apague y encienda de nuevo la videocámara. (☞ p. 13)</li> </ul>
<p><b>29.</b> Algunas funciones no están disponibles mediante la rueda MENU.</p>	<p><b>29.</b></p> <ul style="list-style-type: none"> <li>• El interruptor de alimentación está ajustado en "A".</li> </ul>	<p><b>29.</b></p> <ul style="list-style-type: none"> <li>• Ajuste el interruptor de alimentación en "M". (☞ p. 13)</li> </ul>
<p><b>30.</b> Los archivos almacenados en la tarjeta de memoria no se pueden eliminar.</p>	<p><b>30.</b></p> <ul style="list-style-type: none"> <li>• Los archivos almacenados en la tarjeta de memoria están protegidos.</li> </ul>	<p><b>30.</b></p> <ul style="list-style-type: none"> <li>• Quite la protección de los archivos almacenados en la tarjeta de memoria y elimínelos. (☞ p. 27 – 28)</li> </ul>

<p><b>31.</b> Cuando la imagen se imprime desde la impresora, aparece una barra negra en la parte inferior de la pantalla.</p>	<p><b>31.</b> • Esto no es un fallo de funcionamiento.</p>	<p><b>31.</b> • Esto puede evitarse si se graba con "DIS" activado (☞ p. 31, 35).</p>
<p><b>32.</b> Cuando la videocámara se conecta mediante el conector DV, la videocámara no funciona.</p>	<p><b>32.</b> • El cable DV se ha enchufado o desenchufado con el aparato encendido.</p>	<p><b>32.</b> • Apague y encienda de nuevo la videocámara y póngala en funcionamiento.</p>
<p><b>33.</b> La parte trasera del monitor LCD está caliente.</p>	<p><b>33.</b> • La luz utilizada para iluminar el monitor LCD hace que se caliente.</p>	<p><b>33.</b> • Cierre el monitor LCD para apagarlo o ajuste el interruptor de alimentación en "OFF" y deje que el aparato se enfríe.</p>
<p><b>34.</b> Las imágenes aparecen oscuras o blancuzcas en el monitor LCD.</p>	<p><b>34.</b> • En lugares sometidos a baja temperatura, las imágenes se oscurecen debido a las características del monitor LCD. Cuando sucede esto, los colores visualizados difieren de los realmente grabados. Esto no es un defecto de la videocámara.</p> <p>• Cuando la luz fluorescente del monitor LCD llega al término de su vida útil, las imágenes del monitor LCD se oscurecen. Consulte con su distribuidor JVC más próximo.</p>	<p><b>34.</b> • Ajusta el brillo y el ángulo del monitor LCD. (☞ p. 12, 13)</p>
<p><b>35.</b> Aparecen puntos de color claro por todo el monitor LCD o en el visor.</p>	<p><b>35.</b> • El monitor LCD y el visor han sido fabricados con tecnología de alta precisión. No obstante, puntos negros o puntos claros de luz (rojo, verde o azul) pueden aparecer constantemente en el monitor LCD o en el visor. Estos puntos no se graban en la cinta. Esto no se debe a ningún defecto del aparato. (Puntos efectivos: más de 99,99%)</p>	<p><b>35.</b></p> <p style="text-align: center;">—</p>
<p><b>36.</b> Los indicadores y el color de imagen del monitor LCD no son claros.</p>	<p><b>36.</b> • Esto puede ocurrir cuando se presiona la superficie o el borde del monitor LCD.</p>	<p><b>36.</b></p> <p style="text-align: center;">—</p>
<p><b>37.</b> La cinta no se carga correctamente.</p>	<p><b>37.</b> • La carga de la batería está baja.</p>	<p><b>37.</b> • Instale una batería totalmente cargada. (☞ p. 10, 11)</p>
<p><b>38.</b> La tarjeta de memoria no se puede extraer de la videocámara.</p>	<p><b>38.</b></p> <p style="text-align: center;">—</p>	<p><b>38.</b> • Presione varias veces más sobre la tarjeta de memoria. (☞ p. 16)</p>



<p><b>39.</b> La imagen no aparece en el monitor LCD.</p>	<p><b>39.</b></p> <ul style="list-style-type: none"> <li>• El visor se despliega y "PRIORITY" se pone en la posición "FINDER".</li> <li>• La configuración de brillo del monitor LCD es demasiado oscura.</li> </ul>	<p><b>39.</b></p> <ul style="list-style-type: none"> <li>• Vuelva a plegar el visor o ponga "PRIORITY" en la posición "LCD". (☞ p. 12, 31, 38)</li> <li>• Ajuste el brillo del monitor LCD. (☞ p. 13)</li> <li>• Si el monitor está inclinado 180 grados hacia arriba, abra el monitor por completo. (☞ p. 12)</li> </ul>
<p><b>40.</b> Las imágenes del monitor LCD aparecen con alteraciones.</p>	<p><b>40.</b></p> <ul style="list-style-type: none"> <li>• El volumen del altavoz es demasiado alto.</li> </ul>	<p><b>40.</b></p> <ul style="list-style-type: none"> <li>• Baje el volumen del altavoz. (☞ p. 20)</li> </ul>
<p><b>41.</b> El monitor LCD, el visor y el objetivo se han ensuciado (por ejemplo, huellas de dedos).</p>	<p><b>41.</b></p> <p style="text-align: center;">—</p>	<p><b>41.</b></p> <ul style="list-style-type: none"> <li>• Límpielos con cuidado con un trapo suave. Si se limpia con fuerza pueden producirse daños. (☞ p. 77) Para limpiar el visor, le rogamos que consulte a su distribuidor JVC más próximo.</li> </ul>
<p><b>42.</b> El código de hora no aparece.</p>	<p><b>42.</b></p> <ul style="list-style-type: none"> <li>• "TIME CODE" está ajustado en "OFF".</li> </ul>	<p><b>42.</b></p> <ul style="list-style-type: none"> <li>• Ajuste "TIME CODE" en "ON". (☞ p. 31, 38, 41)</li> </ul>
<p><b>43.</b> Aparece una indicación de error (E01, E02 o E06).</p>	<p><b>43.</b></p> <ul style="list-style-type: none"> <li>• Se ha producido algún tipo de fallo de funcionamiento. En este caso, las funciones de la videocámara no se pueden utilizar.</li> </ul>	<p><b>43.</b></p> <ul style="list-style-type: none"> <li>• ☞ p. 85.</li> </ul>
<p><b>44.</b> Aparece una indicación de error (E03 o E04).</p>	<p><b>44.</b></p> <ul style="list-style-type: none"> <li>• Se ha producido algún tipo de fallo de funcionamiento. En este caso, las funciones de la videocámara no se pueden utilizar.</li> </ul>	<p><b>44.</b></p> <ul style="list-style-type: none"> <li>• ☞ p. 85.</li> </ul>
<p><b>45.</b> El mando a distancia no funciona.</p>	<p><b>45.</b></p> <ul style="list-style-type: none"> <li>• "REMOTE" está ajustado en "OFF".</li> <li>• El mando a distancia no apunta hacia el sensor remoto.</li> <li>• Las baterías del mando a distancia se han gastado.</li> </ul>	<p><b>45.</b></p> <ul style="list-style-type: none"> <li>• Ajuste "REMOTE" en "ON". (☞ p. 31, 37)</li> <li>• Apunte al sensor remoto. (☞ p. 56)</li> <li>• Cambie las pilas por otras nuevas. (☞ p. 56)</li> </ul>

## Precauciones generales sobre las pilas

Si el mando a distancia no funciona aunque se esté utilizando correctamente, significa que las pilas están agotadas. Ponga pilas nuevas.

**Utilice exclusivamente las pilas siguientes:** Dos pilas de tamaño AAA (R03)

Tenga en cuenta las normas siguientes sobre el uso de las pilas. Si se utilizan incorrectamente, las pilas pueden tener fugas o explotar.

1. Cuando vaya a cambiar las pilas, consulte la página 56.
2. No utilice ningún tamaño de pilas distinto de los especificados.
3. Asegúrese de instalar las pilas en la dirección correcta.
4. No utilice pilas recargables.
5. No exponga las pilas a calor excesivo, pues pueden tener fugas o explotar.
6. No tire las pilas al fuego.
7. Saque las pilas del aparato si lo va a guardar durante un período prolongado, para evitar fugas en las pilas, que podrían provocar fallos de funcionamiento.
8. No recargue las pilas suministradas.

## Baterías

La batería suministrada es una batería de ion de litio. Antes de utilizar la batería suministrada o una batería opcional, lea las precauciones siguientes:

### 1. Para evitar riesgos...

- ... no quemar.
- ... no haga ningún cortocircuito en los terminales. Durante el transporte, no olvide colocar en la batería la tapa suministrada. Si la tapa de la batería está mal colocada, guarde la batería en una bolsa de plástico.
- ... no modifique ni desmonte la batería.
- ... no exponga la batería a temperaturas superiores a 60°C, pues esto puede provocar sobrecalentamiento, explosión o incendio de la batería.
- ... utilice solamente cargadores especificados.

### 2. Para evitar daños y prolongar la vida útil...

- ... no la someta a sacudidas innecesarias.
- ... cárguela en un entorno con temperaturas dentro de las tolerancias indicadas en la siguiente tabla. Esta es una batería de reacción química — las temperaturas más frías dificultan la reacción química, mientras que las temperaturas más cálidas pueden impedir la carga completa.
- ... guardar en lugar fresco y seco. La exposición prolongada a temperaturas elevadas aumentará la descarga natural y reducirá el período de vida útil.
- ... se debe cargar totalmente y luego descargar totalmente la batería cada seis meses cuando se guarde la batería durante un período de tiempo prolongado.

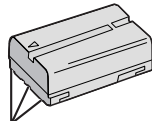

Terminales

... cuando no se utilice, se debe retirar del cargador o dispositivo eléctrico, pues algunas máquinas utilizan corriente incluso estando apagadas.

## NOTAS:

- Es normal que la batería esté caliente después de su carga o después de su uso.

### Especificaciones de margen de temperatura

Carga..... 10°C a 35°C

Funcionamiento..... 0°C a 40°C

Almacenamiento ..... -20°C a 50°C

- El tiempo de recarga se basa en una temperatura de ambiente de 20°C.
- Cuanto más baja sea la temperatura, más tiempo se necesita para la recarga.

## Cintas

Para utilizar y almacenar correctamente sus cintas, lea las siguientes precauciones:

### 1. Durante el uso...

- ... asegúrese de que la cinta tiene la marca Mini DV.
- ... recuerde que la grabación sobre cintas pregrabadas borra automáticamente las señales de vídeo y audio previamente grabadas.
- ... al insertarla, compruebe que la cinta está colocada correctamente.
- ... no debe cargar y descargar la cinta repetidamente sin esperar a que se ponga en marcha. La cinta puede aflojarse y deteriorarse.
- ... no abra la tapa frontal de la cinta. Esto expone la cinta a huellas dactilares y polvo.

### 2. Guarde las cintas...

- ... lejos de calefacciones u otras fuentes de calor.
- ... lejos de la luz solar directa.
- ... en lugares donde no estén sometidas a sacudidas o vibraciones innecesarias.
- ... en lugares donde no estén expuestas a campos magnéticos fuertes (como los generados por motores, transformadores o imanes).
- ... verticalmente, en sus estuches originales.

## Tarjetas de memoria

Para utilizar y almacenar correctamente sus tarjetas de memoria, lea las siguientes precauciones:

### 1. Durante el uso...

- ... asegúrese de que la tarjeta de memoria tiene la marca SD o MultiMediaCard.
- ... al insertarla, compruebe que la tarjeta de memoria está colocada correctamente.

### 2. Mientras se está accediendo a la tarjeta de memoria (durante grabación, reproducción, borrado, inicialización, etc.)...

- ... no descargue nunca la tarjeta de memoria ni apague la videocámara.

### 3. Guarde las tarjetas de memoria...

- ... lejos de calefacciones u otras fuentes de calor.
- ... lejos de la luz solar directa.

- ... en lugares donde no estén sometidas a sacudidas o vibraciones innecesarias.
- ... en lugares donde no estén expuestas a campos magnéticos fuertes (como los generados por motores, transformadores o imanes).

## Monitor LCD

### 1. Para evitar daños en el monitor LCD, NO SE DEBE...

- ... empujar con fuerza ni aplicar ninguna sacudida.
- ... colocar la videocámara con el monitor LCD hacia abajo.

### 2. Para prolongar la vida útil...

- ... evite frotarla con un trapo basto.

### 3. Tenga en cuenta los siguientes fenómenos en relación con el uso del monitor LCD.

#### No son fallos de funcionamiento:

- Durante el uso de la videocámara, la superficie alrededor del monitor LCD o la parte trasera del monitor LCD pueden calentarse.
- Si deja el aparato encendido durante mucho tiempo, la superficie alrededor del monitor LCD se calienta.

## Equipo principal

### 1. Por seguridad, NO DEBE...

- ... abrir el chasis de la videocámara.
- ... desmontar o modificar el aparato.
- ... cortocircuitar los terminales de la batería.  
Debe mantenerla alejada de objetos metálicos cuando no se utilice.
- ... permitir que productos inflamables, agua u objetos metálicos entren en la unidad.
- ... quitar la batería ni desconectar el suministro de energía con el aparato encendido.
- ... dejar la batería colocada cuando la videocámara no se utilice.

### 2. Evite utilizar este aparato...

- ... en lugares sometidos a excesiva humedad o demasiado polvo.
- ... en lugares con hollín o vapor, por ejemplo cerca de una cocina.
- ... en lugares sometidos a sacudidas o vibraciones excesivas.
- ... cerca de un televisor.
- ... cerca de aparatos que generen campos magnéticos o eléctricos fuertes (altavoces, antenas de emisión, etc.).
- ... en lugares sometidos a temperaturas extremadamente altas (superiores a 40°C) o extremadamente bajas (inferiores a 0°C).

### 3. NO deje el aparato...

- ... en lugares con más de 50°C.
- ... en lugares con humedad extremadamente alta (inferior al 35%) o extremadamente alta (superior al 80%).
- ... bajo luz solar directa.
- ... en un coche cerrado en verano.
- ... cerca de una calefacción.

### 4. Para proteger el aparato, NO DEBE...

- ... permitir que se humedezca.
- ... dejar caer el aparato ni golpearlo contra objetos duros.
- ... someterlo a sacudidas o vibración excesiva durante su transporte.
- ... mantener el objetivo dirigido hacia a objetos demasiado brillantes durante largos periodos.
- ... exponer el objetivo y el objetivo del visor a la luz solar directa.
- ... moverlo sujetándolo por el monitor LCD o por el visor.
- ... balancearlo excesivamente cuando utilice la correa manual o la empuñadura.
- ... mover demasiado la bolsa de la cámara con la videocámara dentro.

### 5. Los cabezales sucios pueden causar los problemas siguientes:



- No se ve ninguna imagen durante la reproducción.
- Aparecen bloques de ruido durante la reproducción.
- Durante la grabación o reproducción, aparece el indicador de advertencia de atasco de cabezal "⊗".
- La grabación no puede realizarse correctamente.

En tales casos, utilice una cinta de limpieza opcional. Inserte la cinta y póngala en marcha. Si la cinta se utiliza consecutivamente más de una vez, se pueden dañar los cabezales de vídeo. Después de funcionar durante unos 20 segundos, la videocámara se para automáticamente. Consulte también las instrucciones de la cinta de limpieza. Si después de utilizar la cinta de limpieza los problemas persisten, consulte con su distribuidor JVC más próximo.

Las piezas mecánicas móviles utilizadas para mover los cabezales de vídeo y la cinta de vídeo tienden a ensuciarse y desgastarse con el tiempo. Para mantener una imagen clara en todo momento, se recomiendan comprobaciones periódicas después de utilizar el aparato durante unas 1.000 horas. Para las comprobaciones periódicas, consulte con su distribuidor JVC más próximo.

### Cómo utilizar un CD-ROM

- Tenga cuidado para no ensuciar o rayar la superficie reflectante (opuesta a la superficie impresa). No escriba nada ni pegue ninguna etiqueta en ninguna de sus superficies. Si el CD-ROM se ensucia, se debe limpiar con cuidado con un trapo suave, con un movimiento circular hacia afuera desde el agujero central.
- No utilice limpiadores convencionales de discos ni aerosoles de limpieza.
- No doble el CD-ROM ni toque su superficie reflectante.

- No guarde su CD-ROM en un ambiente polvoriento, caliente o húmedo. Manténgalo alejado de la luz solar directa.

#### Acerca de la condensación por humedad...

- Habrá observado que el vertido de un líquido frío en un vaso de cristal hace que se formen gotas de agua en la superficie externa del vaso. Este mismo fenómeno se produce en el tambor de la cabeza de una videocámara cuando se mueve de un lugar frío a un lugar cálido, después de calentar una habitación fría, en condiciones extremadamente húmedas o en un lugar directamente sometido al aire frío de un aparato de aire acondicionado.
- La humedad en el tambor de la cabeza de vídeo puede provocar serios daños en la cinta de vídeo y puede producir daños internos en la propia videocámara.

#### Graves fallos de funcionamiento

Si se produce un fallo de funcionamiento, deje de usar inmediatamente el aparato y consulte con su distribuidor local de JVC.

La videocámara es un dispositivo controlado por microcomputadora. El ruido externo y las interferencias (de un televisor, una radio, etc.) podrían impedir su correcto funcionamiento. En tales casos, desconecte primero su dispositivo de suministro de energía (batería, adaptador/cargador de CA, etc.), espere unos minutos y a continuación vuelva a conectarlo y siga el procedimiento habitual desde el principio.

## Después del uso

- 1 Apague la videocámara.
- 2 Presione hacia abajo y mantenga presionado **OPEN/EJECT** en la dirección de la flecha, y a continuación abra la tapa del portacintas hasta que se cierre. El portacintas se abre automáticamente. Retire la cinta.
- 3 Pulse "PUSH HERE" para cerrar el portacintas.
  - Una vez cerrado el portacintas, retrocede automáticamente. Espere a que retroceda por completo antes de cerrar la tapa del portacintas.
- 4 Deslice **BATT.RELEASE** ① y quite la batería ② ③.

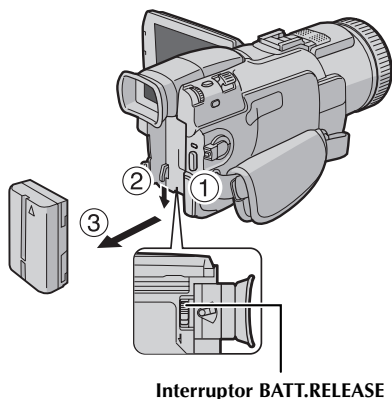
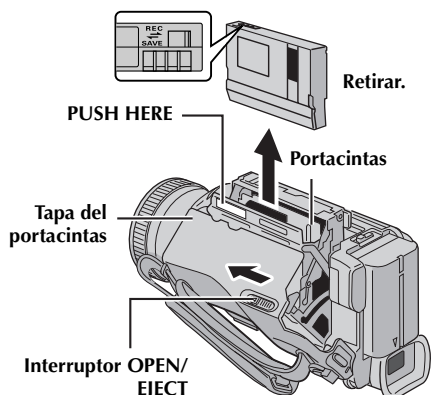

## Limpieza de la videocámara

- 1 Para limpiar el exterior, pase con cuidado un trapo suave. Ponga el trapo en jabón suave diluido y escúrralo bien para eliminar la suciedad profunda. Luego, pase un trapo seco.
- 2 Pulse **PUSH OPEN** y abra el monitor LCD. Pase con cuidado un trapo suave. Tenga cuidado para no dañar el monitor. Cierre el monitor LCD.
- 3 Para limpiar el objetivo, sople con un cepillo soplador y a continuación pase suavemente un papel de limpieza de objetivos.

### NOTAS:

- Evite utilizar agentes limpiadores fuertes como bencina o alcohol.
- La limpieza se debe hacer solamente después de haber quitado la batería o haber desconectado otros aparatos eléctricos.
- Si el objetivo se deja sucio, se puede formar moho.
- Cuando se utilice un limpiador o un trapo tratado químicamente, consulte las medidas de precaución de cada producto.
- Para limpiar el visor, le rogamos que consulte a su distribuidor JVC más próximo.

## Videocámara

### Aspectos generales

<b>Fuente de alimentación eléctrica</b>	: CC 6,3 V (Con adaptador/cargador de CA) CC 7,2 V (Con batería)
<b>Consumo eléctrico</b>	
<b>Monitor LCD desconectado, visor conectado</b>	: Aprox. 3,8 W
<b>Monitor LCD conectado, visor desconectado</b>	: Aprox. 4,9 W
<b>Dimensiones (anchura x altura x fondo)</b>	: 74,5 mm x 91 mm x 198 mm (con el monitor LCD cerrado y el visor replegado)
<b>Peso</b>	: Aprox. 660 g (sin cassette, tarjeta de memoria y batería) Aprox. 760 g (con cassette, tarjeta de memoria y batería)
<b>Temperatura de funcionamiento</b>	: 0°C a 40°C
<b>Humedad operativa</b>	: 35% a 80%
<b>Temperatura de almacenamiento</b>	: -20°C a 50°C
<b>Fonocaptor</b>	: CCD 1/4"
<b>Objetivo</b>	: F 1,2, f = 3,8 mm a 38 mm, objetivo con capacidad de zoom 10:1
<b>Diámetro del filtro</b>	: ø52 mm
<b>Monitor LCD</b>	: Panel LCD/sistema de matriz activa TFT con medición diagonal de 3,5"
<b>Visor</b>	: Visor electrónico con pantalla LCD de color de 0,24"
<b>Altavoz</b>	: Monoaural

### Para videocámara digital

<b>Formato</b>	: Formato DV (modo SD)
<b>Formato de señal</b>	: Norma PAL
<b>Formato de grabación/reproducción</b>	: Vídeo : grabación de componente digital Audio : grabación digital PCM, 4-canales de 32 kHz (12-bits), 2-canales de 48 kHz (16-bits)
<b>Cinta de casete</b>	: Cinta Mini DV
<b>Velocidad de cinta</b>	: SP: 18,8 mm/s LP: 12,5 mm/s
<b>Tiempo máximo de grabación (con cinta de 80 minutos)</b>	: SP: 80 min LP: 120 min



### Para cámara fija digital

<b>Soporte de almacenamiento</b>	: Tarjeta de memoria SD/Tarjeta MultiMediaCard
<b>Sistema de compresión</b>	: Imagen fija : JPEG (compatible) Imagen en movimiento : MPEG4 (compatible)
<b>Tamaño de imagen</b>	
<b>Imagen fija</b>	: 4 modos (1600 x 1200 píxeles/1280 x 960 píxeles/1024 x 768 píxeles/640 x 480 píxeles)
<b>Imagen en movimiento</b>	: 2 modos (240 x 176 píxeles, 160 x 120 píxeles)
<b>Calidad de imagen</b>	: 2 modos (FINE/STANDARD)
<b>Número aproximado de imágenes almacenables</b>	: ☞ p. 39

**Para conectores**

<b>S</b>	
<b>Entrada S-Vídeo</b>	: Y: 0,8 V a 1,2 V (p-p), 75 $\Omega$ , analógica C: 0,2 V a 0,4 V (p-p), 75 $\Omega$ , analógica
<b>Salida S-Vídeo</b>	: Y: 1,0 V (p-p), 75 $\Omega$ , analógica C: 0,29 V (p-p), 75 $\Omega$ , analógica
<b>AV</b>	
<b>Entrada de vídeo</b>	: Y: 0,8 V a 1,2 V (p-p), 75 $\Omega$ , analógica
<b>Salida de vídeo</b>	: Y: 1,0 V (p-p), 75 $\Omega$ , analógica
<b>Entrada de audio</b>	: 300 mV (rms), 50 k $\Omega$ , analógica, estéreo
<b>Salida de audio</b>	: 300 mV (rms), 1 k $\Omega$ , analógica, estéreo
<b>EDIT</b>	: $\varnothing$ 3,5 mm, 2-polos
<b>Salida de auriculares</b>	: Estéreo
<b>DV</b>	
<b>Entrada/salida</b>	: 4-patillas, compatible IEEE 1394
<b>USB</b>	: 5-patillas

**Adaptador/cargador de CA****Aspectos generales**

<b>Requisito de alimentación eléctrica</b>	: CA 110 V a 240 V $\sim$ , 50 Hz/60 Hz
<b>Consumo eléctrico</b>	: 23 W
<b>Salida</b>	
<b>Carga</b>	: CC 7,2 V  , 1,2 A
<b>VTR</b>	: CC 6,3 V  , 1,8 A

*Las especificaciones mostradas se refieren al modo SP, a menos que se indique otra cosa. Salvo error u omisión, el diseño y las especificaciones pueden sufrir modificaciones sin previo aviso.*

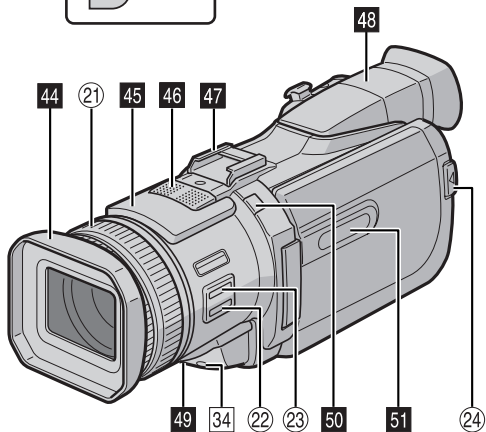
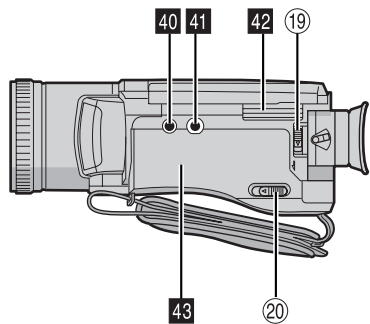
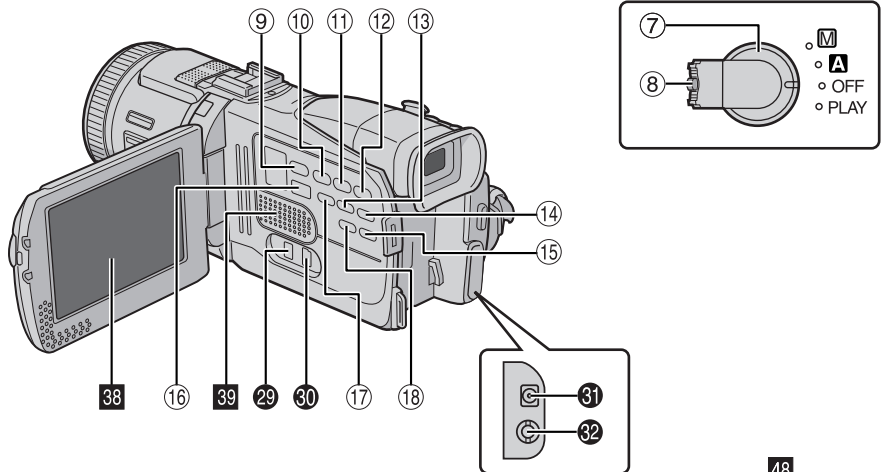
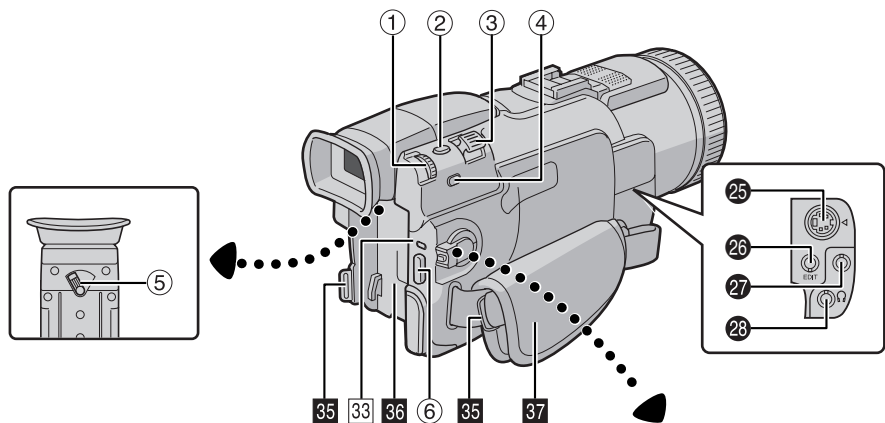



## Controles

- ① •Rueda de menú [MENU]..... p. 31
- Control del volumen de altavoz/auricular [VOLUME +, -] ..... p. 20
- ② Botón de fotografiado [SNAPSHOT] p. 23, 42
- ③ Palanca del zoom motorizado [T/W] ..... p. 18
- ④ •Botón de exposición [EXPOSURE] ..... p. 46
- Botón de búsqueda de partes en blanco [BLANK SEARCH] ..... p. 21
- ⑤ Control de ajuste de dioptría ..... p. 12
- ⑥ Botón de inicio/parada de grabación ..... p. 17
- ⑦ Interruptor de alimentación [A, M, PLAY, OFF]..... p. 13
- ⑧ Botón de bloqueo ..... p. 13
- ⑨ •Botón de parada [■]..... p. 20
- Botón del programa AE [PROG.AE] ..... p. 33
- ⑩ •Botón de rebobinado [◀◀]..... p. 20
- Botón NIGHT (NOCHE)..... p. 42
- ⑪ Botón de reproducción/pausa [▶/||] ..... p. 20
- ⑫ •Botón de avance rápido [▶▶]..... p. 20
- Botón de efecto de cortinilla o fundido de imagen [FADE/WIPE] ..... p. 32
- ⑬ Botón de índice [INDEX] ..... p. 26
- ⑭ Botón de almacenamiento en miniatura [NAVI STORE] ..... p. 49
- ⑮ •Botón de selección de reproducción DSC [SELECT]..... p. 24 - 29
- Botón de Navegación [NAVI] ..... p. 48
- ⑯ Interruptor VIDEO/MEMORY [VIDEO/MEMORY] ..... p. 13
- ⑰ Botón de títulos [TITLE] ..... p. 51
- ⑱ •Botón de información [INFO]..... p. 26
- Botón de grabación de secuencias de e-mail [E-MAIL]..... p. 50
- ⑲ Interruptor de liberación de la batería [BATT.RELEASE] ..... p. 10
- ⑳ Interruptor de abrir/expulsar cinta [OPEN/EJECT]..... p. 15
- ㉑ Anillo de enfoque manual..... p. 45
- ㉒ Botón de compensación de contraluz [BACK LIGHT] ..... p. 47
- ㉓ Botón de enfoque manual [FOCUS] ..... p. 45
- ㉔ Botón de apertura del monitor [PUSH OPEN] ..... p. 17

## Conectores

Los conectores están situados junto a las tapas.

- ㉕ Conector de entrada/salida de S-Vídeo [S-VIDEO]..... p. 22, 52, 61
- ㉖ Conector de edición [EDIT] ..... p. 61

- ㉗ Conector del micrófono [MIC] Conecte el micrófono opcional.
- ㉘ Conector de auriculares [⌋] ..... p. 58 No sale sonido del altavoz cuando hay auriculares conectados a este conector.
- ㉙ Conector de vídeo digital [DV IN/OUT] (i.Link\*) ..... p. 53, 54, 65 \* i.Link se refiere a la especificación industrial IEEE1394-1995 y extensiones correspondientes. El logotipo se utiliza para productos compatibles con la norma i.Link.
- ㉚ Conector USB (Bus Serial Universal)..... p. 65
- ㉛ Conector de entrada de CC [DC] .... p. 10, 11
- ㉜ Conector de entrada/salida de audio/vídeo [AV] ..... p. 22, 52, 61

## Indicadores

- ㉝ Lámpara de alimentación ..... p. 13, 17
- ㉞ Lámpara testigo ..... p. 17, 37

## Otras piezas

- ㉟ Ojal para la correa hombrera ..... p. 7
- ㊱ Montura de batería..... p. 10
- ㊲ Correa de empuñadura ..... p. 12
- ㊳ Monitor LCD ..... p. 12, 18
- ㊴ Altavoz ..... p. 20
- ㊵ Agujero para tornillo
- ㊶ Zócalo de fijación del trípode ..... p. 12
- ㊷ Tapa de la tarjeta [MEMORY CARD] .... p. 16
- ㊸ Tapa del portacintas ..... p. 15
- ㊹ Capucha del objetivo..... p. 6
- ㊺ Flash ..... p. 43
- ㊻ Micrófono estereofónico ..... p. 58
- ㊼ Zapata de conexión Coloque sólo la luz de vídeo VL-V3U, el flash VL-F3U, el micrófono de acercamiento estéreo MZ-V3U o el micrófono estereofónico MZ-V5U JVC opcional. Cerciérese de apagar la videocámara y la luz de vídeo, flash o micrófono antes de colocarlos y quitarlos.
- ㊽ Visor ..... p. 12
- ㊾ Sensor remoto ..... p. 56
- ㊿ Sensor de cámara Tenga cuidado para no tapar esta zona, que lleva incorporado un sensor necesario para las tomas.
- ㊿ INFO LCD ..... p. 17, 23

## Indicaciones

### Indicaciones de Monitor LCD/Visor solamente durante la grabación de vídeo

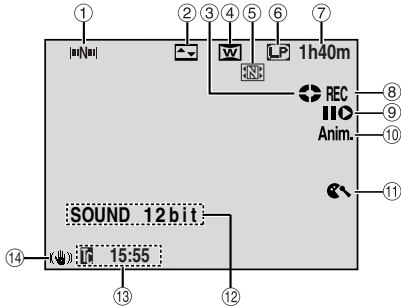

- ① **Indicador de navegación** (↗ p. 48)  
(Aparece cuando "NAVIGATION" está ajustado en una posición distinta de "MANUAL".)
- ② **Indicador de efecto de cortinilla/fundido de imagen seleccionado** (↗ p. 32)
- ③ **Indicador de cinta en funcionamiento** (↗ p. 17)  
(Gira mientras la cinta está funcionando.)
- ④ **Indicador de modo "Wide" (Ancho) seleccionado** (↗ p. 36)
- ⑤ **Indicador de almacenamiento en miniatura** (↗ p. 48)  
(Aparece mientras la imagen capturada está siendo guardada como imagen en miniatura en la tarjeta de memoria.)
- ⑥ **Indicador de modo de velocidad de grabación (SP/LP)** (↗ p. 34)
- ⑦ **Tiempo restante de cinta** (↗ p. 18)
- ⑧ **•REC:** (Aparece durante la grabación.) (↗ p. 17)
- ⑨ **•PAUSE:** (Aparece durante modo de espera de grabación.) (↗ p. 17)
- ⑩ **Modo Edición por inserción/Pausa de edición por inserción** (↗ p. 59)
- ⑪ **5S/Anim.:** Muestra el modo de grabación de 5 segundos o el modo de grabación de animación. (↗ p. 36)
- ⑫ **Indicador de reducción de viento** (↗ p. 36)
- ⑬ **Indicador de modo de sonido** (↗ p. 34)  
(Aparece durante unos 5 segundos después de encender la videocámara.)
- ⑭ **Código de hora** (↗ p. 38, 41)
- ⑮ **Estabilizador de imagen digital ("DIS")** (↗ p. 35)

### Indicaciones de Monitor LCD/Visor solamente durante la grabación DSC

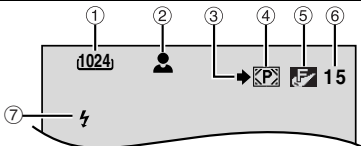

- ① **Tamaño de imagen: 1600 (1600 x 1200), 1280 (1280 x 960), 1024 (1024 x 768) o 640 (640 x 480)** (↗ p. 39)
- ② **Icono de enfoque** (↗ p. 23)

(Parpadea mientras se está ajustando el enfoque y deja de parpadear cuando se ha bloqueado el enfoque.)

- ③ **Icono de toma de imágenes** (↗ p. 23)  
(Aparece y parpadea durante la toma de imágenes.)
- ④ **Icono de tarjeta** (↗ p. 23)  
 [Icono de tarjeta]: Aparece durante la filmación.  
 [Icono de tarjeta en blanco]: Parpadea en blanco cuando no hay una tarjeta de memoria cargada.  
 [Icono de tarjeta en amarillo]: Parpadea en amarillo mientras la videocámara está leyendo datos de la tarjeta de memoria, tales como títulos/fotogramas, NAVIGATION imágenes en miniatura, fragmentos de vídeo, imágenes fijas, etc.
- ⑤ **Calidad de imagen: [Icono de calidad] (FINE) y [Icono de calidad] (STANDARD) (por orden de calidad)** (↗ p. 39)
- ⑥ **Número restante de tomas** (↗ p. 23)  
(Muestra el número aproximado de tomas restantes que se pueden guardar durante la grabación DSC, o el número restante de imágenes en miniatura almacenables cuando alcanza el valor de 10 o menos durante la grabación. El número aumenta o disminuye según la calidad de imagen, el tamaño de imagen, etcétera.)
- ⑦ **Indicador de flash** (↗ p. 43)  
(Aparece cuando el flash está preparado.)

### Indicaciones de Monitor LCD/Visor solamente durante la grabación de secuencias de correo electrónico

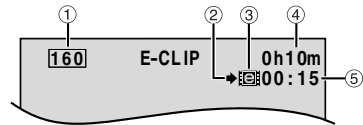

- ① **Tamaño de imagen: 160 (160 x 120), 240 (240 x 176)** (↗ p. 38)
- ② **Icono de toma de imágenes** (↗ p. 23)  
(Aparece y parpadea durante la toma de imágenes.)
- ③ **Indicador de grabación de secuencias de correo electrónico** (↗ p. 50)
- ④ **Tiempo restante de tarjeta de memoria para grabación de secuencias de e-mail** (↗ p. 50)
- ⑤ **Tiempo de grabación de secuencias de e-mail** (↗ p. 50)

### Indicaciones de Monitor LCD/Visor durante la grabación de vídeo y durante grabación DSC

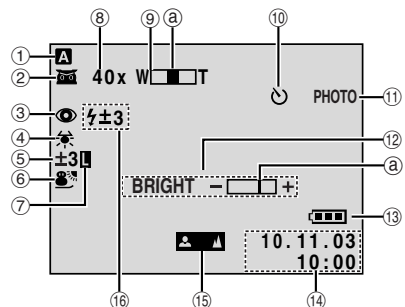

- ① **Modo de funcionamiento** (☞ p. 13)
- ② **Indicador de filmación nocturna** (☞ p. 42)  
(Aparece cuando la filmación nocturna está activada.)
- **Modo de ganancia de luz** (☞ p. 35)  
(Aparece cuando "GAIN UP" está ajustado en "AUTO" y la velocidad de obturación se ajusta automáticamente.)
- ③ **Indicador de reducción de ojos rojos** (☞ p. 43)  
(Aparece cuando el "B-IN FLASH" está ajustado en "AUTO".)
- ④ **Indicador de balance del blanco** (☞ p. 47)
- ⑤ **Indicador de compensación de contraluz** (☞ p. 47)
- **Indicador de ajuste de exposición** (☞ p. 46)
- ⑥ **Indicador de Programa AE con efectos especiales seleccionado** (☞ p. 33)
- ⑦ **Indicador de bloqueo del diafragma** (☞ p. 46)
- ⑧ **Porcentaje aproximado del zoom** (☞ p. 18)  
(Aparece durante el uso del zoom.)
- ⑨ **Indicador de zoom** (☞ p. 18)  
(Aparece durante el uso del zoom.)  
(El indicador de nivel @ se mueve.)
- ⑩ **Indicador de grabación por temporizador automático** (☞ p. 44)
- ⑪ **PHOTO:** (Aparece cuando se está haciendo una fotografía.) (☞ p. 42)
- ⑫ **BRIGHT: Indicador de control de brillo (monitor LCD/visor)** (☞ p. 13)  
(El indicador de nivel @ se mueve.)
- ⑬ **Indicador de batería** (☞ p. 84)
- ⑭ **Fecha/hora** (☞ p. 14)
- ⑮ **Indicador de ajuste de enfoque manual** (☞ p. 45)
- ⑯ **Indicador de flash** (☞ p. 43)  
(Aparece cuando el flash está preparado.  
Aparece un número junto a la indicación después de ajustar el brillo del flash.)

- ⑤ **▶▶▶** : Reproducción
- **▶▶▶** : Avance rápido/búsqueda rápida hacia adelante
- **◀◀◀** : Rebobinado/búsqueda rápida hacia atrás
- **||** : Pausa
- **||▶** : Reproducción fotograma por fotograma/cámara lenta hacia adelante
- **◀||** : Reproducción fotograma por fotograma/cámara lenta hacia atrás
- **⊙** : Copia de audio
- **||⊙** : Pausa de la copia de audio  
(Aparece mientras una cinta está funcionando.)
- ⑥ **Entrada de sonido para copia de audio** (☞ p. 58)
- ⑦ **Indicador de batería** (☞ p. 84)
- ⑧ **Fecha/hora** (☞ p. 38, 41)
- ⑨ **VOLUME: Indicador de nivel de volumen (Altavoz o auricular)** (☞ p. 20)  
(El indicador de nivel @ se mueve.)
- **BRIGHT: Indicador de control de brillo (monitor LCD/visor)** (☞ p. 13)  
(El indicador de nivel @ se mueve.)
- ⑩ **Código de hora** (☞ p. 38, 41)

### Indicaciones de Monitor LCD/Visor durante la reproducción DSC

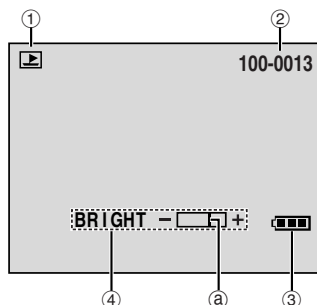

### Indicaciones de Monitor LCD/Visor durante la reproducción de vídeo

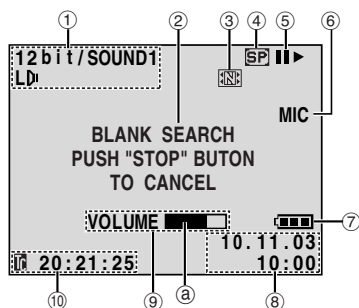



- ① **Indicador de modo de sonido** (☞ p. 40)
- ② **Indicador de búsqueda de partes en blanco** (☞ p. 21)
- ③ **Indicador de almacenamiento en miniatura** (☞ p. 49)  
(Aparece mientras la imagen capturada está siendo guardada como imagen en miniatura en la tarjeta de memoria.)
- ④ **Velocidad de la cinta** (☞ p. 34)

- ① **Indicador de modo de funcionamiento** (☞ p. 26)
- ② **Número de carpeta y archivo** (☞ p. 26)
- ③ **Indicador de batería** (☞ p. 84)
- ④ **Indicador de control de brillo (monitor LCD/visor)** (☞ p. 13)  
(El indicador de nivel @ se mueve.)

## Indicaciones de advertencia

Indicaciones	Función
	<p>Muestra la energía restante en la batería.            Nivel de energía restante: alto             Nivel de energía restante: agotada             Cuando la batería se acerca al nivel cero, el indicador de la batería parpadea. Cuando la energía de la batería está agotada, el aparato se apaga automáticamente.</p>
	<p>Aparece cuando no hay cinta cargada. (☞ p. 15)</p>
<p><b>CHECK TAPE'S ERASE PROTECTION TAB</b></p>	<p>Aparece cuando la lengüeta de protección de borrado está ajustada en "SAVE" mientras el interruptor de alimentación está ajustado en "A" o "M", y el interruptor VIDEO/MEMORY está ajustado en "VIDEO". (☞ p. 13)</p>
<p>  <b>HEAD CLEANING REQUIRED USE CLEANING CASSETTE</b></p>	<p>Aparece si se detecta suciedad en los cabezales durante la grabación. Utilice una cinta de limpieza opcional. (☞ p. 77)</p>
<p>  <b>CONDENSATION OPERATION PAUSED PLEASE WAIT</b></p>	<p>Aparece si se produce condensación. Cuando aparezca esta indicación, espere más de 1 hora hasta que la condensación desaparezca.</p>
<p><b>TAPE!</b></p>	<p>Aparece si no hay una cinta cargada cuando el botón de inicio/parada de grabación o el botón <b>SNAPSHOT</b> se pulsa mientras el interruptor de alimentación está ajustado en "A" o "M" y el interruptor VIDEO/MEMORY está ajustado en "VIDEO".</p>
<p><b>TAPE END</b></p>	<p>Aparece cuando la cinta se termina durante la grabación o la reproducción. (☞ p. 67)</p>
<p><b>SET DATE/TIME!</b></p>	<ul style="list-style-type: none"> <li>● Aparece cuando no se han ajustado los datos de fecha/hora. (☞ p. 14)</li> <li>● Aparece cuando la pila (de litio) del reloj incorporado está descargada y los datos anteriores de fecha/hora se borran. (☞ p. 14)</li> </ul>
<p><b>LENS CAP</b></p>	<p>Aparece durante 5 segundos al encenderse el aparato si la tapa del objetivo está colocada.</p>
<p><b>A. DUB ERROR!</b></p>	<p>Aparece si se intenta la copia de audio sobre una parte en blanco de una cinta. (☞ p. 58)</p>
<p><b>A. DUB ERROR!            &lt;CANNOT DUB ON A LP RECORDED TAPE&gt;            &lt;CANNOT DUB ON A 16bit RECORDING&gt;            &lt;CHECK TAPE'S ERASE PROTECTION TAB&gt;</b></p>	<ul style="list-style-type: none"> <li>● Aparece si se intenta la copia de audio en una cinta grabada en modo LP. (☞ p. 58)</li> <li>● Aparece si se intenta la copia de audio en una cinta grabada en audio de 16-bits. (☞ p. 58)</li> <li>● Aparece si se presiona <b>A. DUB</b> (☞) en el mando a distancia cuando la lengüeta de protección contra borrado está ajustada en "SAVE". (☞ p. 58)</li> </ul>
<p><b>INSERT ERROR!</b></p>	<p>Aparece si se intenta la edición por inserción sobre una parte en blanco de una cinta. (☞ p. 59)</p>

Indicaciones	Función
<b>INSERT ERROR! &lt;CANNOT EDIT ON ALP RECORDED TAPE&gt; &lt;CHECK TAPE'S ERASE PROTECTION TAB&gt;</b>	<ul style="list-style-type: none"> <li>● Aparece si se intenta la edición por inserción en una cinta grabada en modo LP. (☞ p. 59)</li> <li>● Aparece si se presiona <b>INSERT (O)</b> en el mando a distancia cuando la lengüeta de protección contra borrado está ajustada en "SAVE". (☞ p. 59)</li> </ul>
<b>MEMORY IS FULL</b>	Aparece cuando la memoria de la tarjeta de memoria está llena y no es posible la toma de imágenes.
<b>COPYING FAILED</b>	<ul style="list-style-type: none"> <li>● Aparece si se intenta la copia de señales protegidas contra copia mientras la videocámara está siendo utilizada como grabadora.</li> <li>● Aparece en los casos siguientes durante la copia de una cinta a una tarjeta de memoria (como imágenes fijas digitales o fragmentos de vídeo): <ul style="list-style-type: none"> <li>– cuando no hay cargada una tarjeta de memoria.</li> <li>– cuando la memoria de la tarjeta de memoria está llena.</li> <li>– cuando la tarjeta de memoria no está formateada.</li> <li>– cuando se ha cargado una tarjeta de memoria SD protegida contra escritura. (☞ p. 50, 55)</li> </ul> </li> </ul>
<b>MEMORY CARD!</b>	Aparece si no hay tarjeta de memoria cargada cuando se intenta grabar en una tarjeta de memoria o acceder a datos contenidos en una tarjeta de memoria.
<b>PLEASE FORMAT</b>	Aparece cuando hay un problema con una tarjeta de memoria y su memoria está deteriorada o la tarjeta no ha sido inicializada. Inicialice la tarjeta de memoria. (☞ p. 30)
<b>NO IMAGES STORED</b>	Aparece si no hay archivos de imagen en la tarjeta de memoria cuando se intenta reproducir la tarjeta de memoria.
<b>NO E-MAIL CLIP STORED</b>	Aparece si no hay archivos de fragmento de vídeo en la tarjeta de memoria cuando se intenta reproducir la tarjeta de memoria.
<b>NO TITLE DATA STORED</b>	<ul style="list-style-type: none"> <li>● Aparece si no hay archivos de títulos/fotogramas almacenados en la tarjeta de memoria cuando se intentan utilizar títulos/fotogramas.</li> <li>● Aparece cuando se intentan usar títulos/fotogramas durante la reproducción de vídeo.</li> </ul>
<b>CARD ERROR!</b>	Aparece cuando la videocámara no reconoce la tarjeta de memoria cargada. Extraiga la tarjeta de memoria una vez e insértela de nuevo. Repita estos procedimientos hasta que no aparezca ninguna indicación. Si la indicación sigue apareciendo, la tarjeta de memoria está deteriorada.
<b>UNSUPPORTED FILE!</b>	Aparece cuando se reproduce un archivo incompatible con DCF o un archivo con un tamaño incompatible con esta videocámara.
<b>CHECK CARD'S WRITE PROTECTION SWITCH</b>	<ul style="list-style-type: none"> <li>● Aparece cuando se intenta fotografiar imágenes fijas digitales cuando la lengüeta de protección contra escritura de la tarjeta de memoria SD está ajustada en la posición "LOCK".</li> <li>● Aparece cuando se intenta utilizar el menú MEMORY SELECT con una tarjeta de memoria SD protegida contra escritura.</li> </ul>
<b>E01, E02 o E06 UNIT IN SAFEGUARD MODE REMOVE AND REATTACH BATTERY</b>	Las indicaciones de error (E01, E02 o E06) muestran el tipo de fallo de funcionamiento producido. Cuando aparece una indicación de error, la videocámara se apaga automáticamente. Retire la fuente de alimentación (batería, etc.) y espere unos minutos hasta que desaparezca la indicación. Cuando desaparezca, puede volver a utilizar la videocámara. Si la indicación se mantiene, consulte con su distribuidor JVC más próximo.
<b>E03 o E04 UNIT IN SAFEGUARD MODE EJECT AND REINSERT TAPE</b>	Las indicaciones de error (E03 o E04) muestran el tipo de fallo de funcionamiento producido. Cuando aparece una indicación de error, la videocámara se apaga automáticamente. Expulse la cinta una vez y vuelva a insertarla, y compruebe si la indicación desaparece. Cuando desaparezca, puede volver a utilizar la videocámara. Si la indicación se mantiene, consulte con su distribuidor JVC más próximo.

<b>A</b>	
Accesorios suministrados .....	5
Adaptador/cargador de alimentación de CA .....	10, 11
Ajustar códigos de mando a distancia/grabadora de vídeo .....	60
Ajuste de brillo de la pantalla (BRIGHT) .....	13
Ajuste de la empuñadura .....	12
Ajuste de sincronización (SYNCHRO) .....	64
Ajuste de teleobjetivo (TELE MACRO) .....	36
Ajuste del brillo del flash (FLASH ADJ.) .....	37, 43
Ajuste del reloj (CLOCK ADJ.) .....	14
Ajuste del visor .....	12
Ajuste DPOF (Digital Print Order Format) .....	29, 30
Animación .....	36
Apagado automático .....	17, 23
Avance rápido de la cinta .....	20
<b>B</b>	
Balance del blanco (W.BALANCE) .....	34, 47
Batería .....	10, 11, 74
Bloqueo del diafragma .....	46
Búsqueda de partes en blanco .....	21
Búsqueda rápida .....	21
<b>C</b>	
Calidad de imagen (QUALITY) .....	39
Canales (izquierdo/derecho) .....	40
Carga de la batería .....	10
Carga de una tarjeta de memoria .....	16
Código de hora (TIME CODE) .....	19, 38, 41
Colocación de una cinta .....	15
Compensación de contraluz .....	47
Conexiones	
A un PC .....	65
A un televisor o una grabadora de vídeo .....	22
Carga .....	10
Copia .....	52 – 55
Edición por montaje aleatorio .....	60 – 64
WebCam .....	66
Configuración de prioridad (PRIORITY) .....	38
Configuración del mando a distancia (REMOTE) .....	37
Control de exposición (EXPOSURE) .....	46
Copia .....	52 – 55
Copia de audio .....	58
Copia de cinta a tarjeta de memoria (   COPY) .....	40, 55
Cortinilla de entrada/salida .....	32
<b>D</b>	
DCF (Design rule for Camera File system) .....	23, 24
Descarga de una tarjeta de memoria .....	16
Diafragma .....	46
<b>E</b>	
Edición por inserción .....	59
Edición por montaje aleatorio .....	60 – 64
Efectos especiales de reproducción .....	58
Eliminación de imágenes en miniatura (NAVI.DEL.) .....	40
Eliminar archivos (DELETE) .....	28
Enfoque automático .....	45
Enfoque manual .....	45
Entrada de S-Vídeo/AV (S/AV INPUT) .....	40, 52
Especificaciones .....	78, 79
Espera de grabación .....	17
Estabilización de imagen digital (DIS) .....	35
Extracción de una cinta .....	15
<b>F</b>	
Fecha/hora	
Configuraciones .....	14
Pantalla (DATE/TIME) .....	38, 41
Filmación interface .....	18
Filmación nocturna .....	42
Filmación periodística .....	18
Flash (B-IN FLASH) .....	37, 43
Fotografiado .....	23, 42
Fundido de entrada/salida .....	32
<b>G</b>	
Ganancia de luz (GAIN UP) .....	35
Grabación de secuencias de e-mail (E-CLIP REC) .....	38, 50
Grabación de 5 segundos (5S) .....	36
<b>I</b>	
Imagen de títulos .....	25
Indicaciones en el monitor LCD/visor .....	82, 83
Indicadores .....	32 – 41
INFO LCD .....	17, 23
<b>L</b>	
Lámpara testigo (TALLY) .....	17, 37
Limpieza de la videocámara .....	77

**M**

Mando a distancia .....	56
Modo Ancho (WIDE MODE)	
Ancho (D.WIDE) .....	36
Cine (CINEMA) .....	36
Compactado (SQUEEZE) .....	36
Modo de demostración (DEMO MODE) .....	9, 37
Modo de fotografiado (SNAP MODE) .....	34
Modo de grabación (REC MODE) .....	34, 40
Modo de sonido (SOUND MODE) .....	34, 40
Modo motorizado .....	43

**N**

Navegación (NAVIGATION) .....	35, 48, 49
Nivel de energía restante .....	84

**P**

Pantalla de menú	
CAMERA .....	34
CAMERA DISPLAY .....	38
DSC .....	39
MANUAL .....	35, 36
REPRODUCCIÓN DSC .....	26 – 30
SYSTEM .....	37, 41
VIDEO .....	40
VIDEO DISPLAY .....	41
Para cambiar las configuraciones de menú .....	31
Para inicializar una tarjeta de memoria (FORMAT) .....	30
Pila de litio recargable del reloj incorporado .....	14
Posición del interruptor de alimentación .....	13
Posición del interruptor VIDEO/MEMORY .....	13
Programa AE con efectos especiales (PROGRAM AE)	
Atardecer (TWILIGHT) .....	33
Cine clásico (CLASSIC FILM) .....	33
Deportes (SPORTS) .....	33
Espejo (MIRROR) .....	34
Estrobo (STROBE) .....	33
Foco de luz (SPOTLIGHT) .....	33
Monotono (MONOTONE) .....	33
Nieve (SNOW) .....	33
Sepia (SEPIA) .....	33
Velocidad obturación (SHUTTER) .....	33
Protección contra borrado .....	15, 16
Protección de archivos (PROTECT) .....	27

**R**

Reajuste de las configuraciones de menú (CAM RESET) .....	38
Reproducción automática de las imágenes .....	24
Reproducción de imagen fija .....	20
Reproducción de índice de archivos .....	26
Reproducción en cámara lenta .....	57
Reproducción fotograma por fotograma .....	57
Restauración del nombre de archivo .....	29
Retrosceso de la cinta .....	20

**S**

Selección de medio de grabación (REC SELECT) .....	39
Sonido de pitido (BEEP) .....	37
Sonido de reproducción (SOUND MODE, 12bit MODE) .....	40
Soporte del trípode .....	12
Superposición de títulos (TITLE W/) .....	51

**T**

Tamaño de imagen (IMAGE SIZE) .....	39
Tarjeta de memoria .....	16, 74
Tarjeta de memoria SD .....	16, 74
Tarjeta MultiMediaCard .....	16, 74
Temporizador automático (SELF-TIMER) .....	35, 44
Tiempo de grabación	
Cinta .....	15
Tarjeta de memoria .....	50

**V**

Volumen del altavoz .....	20
---------------------------	----

**W**

WebCam .....	66
--------------	----

**Z**

Zoom (ZOOM) .....	18, 34
Zoom de reproducción .....	57

SP

GR-DV4000

**JVC**

VICTOR COMPANY OF JAPAN, LIMITED