

JVC

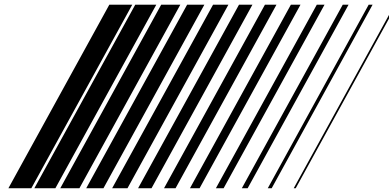

GRAVADOR DE DVD VÍDEO

DR-M10

PRIMEIRO

Veja **CONFIGURAÇÃO
AUTOMÁTICA**
na **PÁGINA 10**

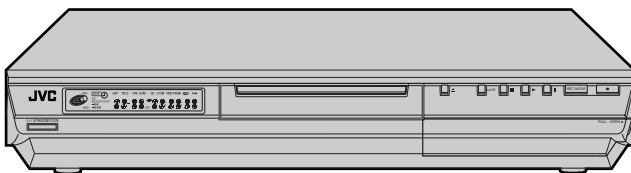

INSTRUÇÕES

PT

LPT0900-012A

2 PT

SEGURANÇA EM PRIMEIRO LUGAR

Precauções de segurança

A chapa de especificações e as precauções de segurança encontram-se na parte posterior da unidade.

AVISO: TENSÃO PERIGOSA NO INTERIOR
AVISO: PARA EVITAR CHOQUES ELÉCTRICOS OU INCÊNDIOS, NÃO EXPONHA ESTA UNIDADE À CHUVA OU À HUMIDADE.

PRECAUÇÃO

A UNIDADE É UM PRODUTO DE LASER DA CLASSE 1. NO ENTANTO, ESTA UNIDADE UTILIZA UM RAIOS LASER VISÍVEL QUE PODE RESULTAR NA EXPOSIÇÃO A RADIAÇÕES PERIGOSAS, SE DIRIGIDO. CERTIFIQUE-SE DE QUE UTILIZA A UNIDADE DE ACORDO COM AS INSTRUÇÕES.

QUANDO LIGAR ESTA UNIDADE À TOMADA DE PAREDE, NÃO COLOQUE OS OLHOS JUNTO À ABERTURA DO TABULEIRO DE DISCOS E A OUTRAS ABERTURAS PARA OBSERVAR O INTERIOR DESTA UNIDADE.

A UTILIZAÇÃO DE CONTROLOS OU AJUSTES, OU A EXECUÇÃO DE PROCEDIMENTOS NÃO ESPECIFICADOS NO PRESENTE MANUAL PODEM RESULTAR NA EXPOSIÇÃO A RADIAÇÕES PERIGOSAS.

NÃO ABRA AS TAMPAS NEM REPRE A UNIDADE. AS REPARAÇÕES DEVEM SER EFECTUADAS POR PESSOAL QUALIFICADO.

PRECAUÇÃO

- Quando não utilizar a unidade durante um longo período de tempo, recomendamos que desligue o cabo de alimentação da tomada eléctrica.
- Tensão perigosa no interior. Para reparações no interior da unidade, contacte um técnico especializado. Para evitar choques eléctricos ou incêndios, remova o cabo de alimentação da tomada antes de ligar ou desligar qualquer fio de antena.

IMPORTANTE:

- Leia as várias precauções nas páginas 2 e 3 antes de instalar ou utilizar a unidade.
- Não se esqueça de que a regravação de cassetes pré-gravadas, DVDs ou outros discos sem a autorização do titular dos direitos de autor da gravação de áudio ou vídeo, transmissão ou programa de televisão por cabo e de qualquer obra literária, dramática, musical ou artística incorporada, está sujeita a punição por infracção da lei.

PRODUTO LASER DA CLASSE 1

REPRODUÇÃO DE ETIQUETAS

ETIQUETA DE AVISO DENTRO DA UNIDADE

CAUTION	VISIBLE AND INVISIBLE LASER RADIATION WHEN OPEN. AVOID EXPOSURE TO BEAM. DO NOT STARE INTO BEAM OR VIEW DIRECTLY WITH OPTICAL INSTRUMENTS.
ADVARSEL	SYNLIG OG USYNLIG LASERSTRÅLING VED ÅBNING. UNDGÅ UDSÆTTELSE FOR STRÅLING SE IKKE IND I STRÅLEN - HELLER IKKE MED OPTISKE INSTRUMENTER.
ADVARSEL	SYNLIG OG USYNLIG LASERSTRÅLING NÅR DEKSEL ÅPNES. UNDGÅ EKSPONERING FOR STRÅLEN STIRR IKKE INN I STRÅLEN ELLER SE DIREKTE MED OPTISKE INSTRUMENTER.
VARO!	AVATTAESSA OLET ALTTIINA NÄKYVÄÄ JA NÄKYMÄTÖN LASERSÄTEILYLLE. ÄLÄ TUIJOTA SÄTEESEEN ÄLÄKÄ KATSO SITÄ OPTISEN LAITTEEN LÄPI.
WARNING	SYNLIG OCH OSYNLIG LASERSTRÅLNING NÅR DENNA DEL ÄR ÖPPNAD. STRÅLEN ÄR FARLIG STIRRA EJ IN I STRÅLEN OCH BETRAKTA EJ STRÅLEN MED OPTISKA INSTRUMENT.



- Fabricado sob licença da Dolby Laboratories. "Dolby" e o símbolo de duplo D são marcas comerciais da Dolby Laboratories.
- "DTS" e "DTS Digital Out" são marcas comerciais da Digital Theater Systems, Inc.
- SHOWVIEW é marca registada da Gemstar Development Corporation. O sistema SHOWVIEW é fabricado sob licença da Gemstar Development Corporation.
- Este produto incorpora a tecnologia de protecção contra cópias que é protegida pelos processos de crédito de algumas patentes dos Estados Unidos e outros direitos de propriedade intelectual em poder da Macrovision Corporation e outros detentores dos direitos. A utilização desta tecnologia de protecção do direito de cópia tem de ser autorizada pela Macrovision Corporation e destina-se apenas a utilização doméstica e a outras utilizações limitadas a menos que não seja autorizado de modo contrário pela Macrovision Corporation. A engenharia inversa e a desmontagem são proibidas.

Para a Itália:

“Declaramos que este produto, marca JVC, está em conformidade com o Decreto-Lei nº 548 de 28 de Agosto de 1995, publicado na Gazeta Oficial da República Italiana nº 301 de 28 de Dezembro de 1995.”

A tecla STANDBY/ON ϕ /I não desliga completamente a alimentação da unidade, mas liga e desliga a corrente de funcionamento. “ ϕ ” indica o modo de espera e “I” indica que a unidade está ligada.

Quando instalar o equipamento num armário ou numa prateleira, certifique-se de que existe espaço suficiente para ventilação em todos os lados (10 cm ou mais em ambos os lados, no topo e na parte posterior).

Quando deitar pilhas para o lixo, tem de considerar os problemas ambientais e cumprir as leis e os regulamentos locais relacionados com a eliminação destas pilhas.

O incumprimento das precauções apresentadas em seguida pode provocar danos na unidade, no telecomando ou no disco.

1. **NÃO coloque a unidade** —
 - num ambiente sujeito a humidade ou a temperaturas extremas.
 - sob luz solar directa.
 - num ambiente poeirento.
 - num ambiente onde sejam gerados campos magnéticos fortes.
 - numa superfície instável ou sujeita a vibrações.
2. **NÃO bloqueie os orifícios ou as aberturas de ventilação da unidade.**
(Se os orifícios ou as aberturas de ventilação estiverem bloqueadas por um jornal ou roupa, etc., o calor pode não ser capaz de sair.)
3. **NÃO coloque objectos pesados sobre a unidade ou o telecomando.**
4. **NÃO coloque recipientes com líquidos que se possam derramar sobre a unidade ou o telecomando.**
(Se derramar alguma água ou líquido sobre este equipamento, pode provocar um incêndio ou um choque eléctrico.)
5. **NÃO exponha a unidade a gotejamentos ou salpicos.**
6. **NÃO utilize este equipamento na casa de banho ou em locais com água. NÃO** coloque nenhum recipiente com água ou líquidos (como cosméticos ou medicamentos, vasos de flores, plantas em recipientes, chávenas, etc.) sobre esta unidade.
7. **NÃO coloque nenhuma fonte de chama, como velas acesas, sobre a unidade.**
8. **EVITE** submeter a unidade a choques violentos durante o transporte.

CONDENSAÇÃO DE HUMIDADE

A humidade do ar condensar-se-á na unidade quando a mover de um local frio para um local quente ou em condições de extrema humidade, tal como quando aparecem gotículas de água na superfície de um copo de líquido gelado. Em situações em que possa ocorrer condensação, desligue a ficha de alimentação da unidade e mantenha-a desligada durante algumas horas para que a humidade seque e, em seguida, ligue a unidade.

ATENÇÃO:**Para utilizadores de telemóveis:**

A utilização de um telemóvel junto à unidade pode provocar vibrações da imagem no ecrã do televisor ou mudar o ecrã para um fundo azul.

Colocação da unidade:

Alguns televisores ou outros aparelhos geram campos magnéticos fortes. Não coloque esse aparelho sobre a unidade porque pode provocar perturbações na imagem.

4 PT

ÍNDICE

SEGURANÇA EM PRIMEIRO LUGAR	2	MONTAGEM	78
Precauções de segurança	2	Dobragem DV	78
INFORMAÇÕES DOS DISCOS	5	Montar a partir de uma câmara de vídeo	80
Acerca dos discos	5	Montar para ou a partir de outro videogravador ...	81
ÍNDICE	10	Definição de entrada/saída	82
INSTALAÇÃO DA NOVA UNIDADE	16	Dobragem de áudio digital	84
Ligações básicas	16	TELECOMANDO	85
Ligação S-Video	17	Funções do telecomando	85
Ligação de vídeo do componente	18	LIGAÇÕES DO SISTEMA	88
DEFINIÇÕES INICIAIS	19	Ligação a um receptor de satélite	88
Configuração automática	19	Ligação/Utilização de um descodificador	90
Transferência predefinida	21	Ligar a um descodificador Dolby Digital ou a um	
Definição do monitor	23	amplificador com DTS integrado	91
Idioma	24	DEFINIÇÕES SECUNDÁRIAS	92
CONJUNTO DE CONTROLOS DE SATÉLITE	26	Definição do modo	92
Definição do controlo do receptor de satélite	26	Configuração do sistema SHOWVIEW®	97
T-V LINK	28	Definição do sintonizador	98
Funções T-V Link	28	Definição do relógio	104
REPRODUÇÃO	29	Formatar um disco	106
Reprodução básica	29	Finalizar um disco	107
Funções de reprodução	30	Modo de varrimento	108
Reprodução de memória ao vivo	35	Bloqueio do tabuleiro	108
Utilizar o menu de configuração de reprodução ...	40	RESOLUÇÃO DE PROBLEMAS	109
Bloqueio parental	47	GLOSSÁRIO	113
GRAVAÇÃO	51	ESPECIFICAÇÕES	114
Gravação básica	51	LISTA DE TERMOS	115
Funções de gravação	52		
GRAVAÇÃO TEMPORIZADA	54		
Programação do temporizador SHOWVIEW®	54		
Programação manual do temporizador	56		
Programação do temporizador no disco	58		
Gravação automática de programas por satélite ...	63		
NAVEGAÇÃO	64		
Library Database DVD Navi	64		
Modificar informações originais	67		
Modificar as informações da lista de reprodução ...	70		
Modificar informações da biblioteca	74		
Reproduzir com navegação MP3/JPEG	76		



INFORMAÇÕES DOS DISCOS

PT 5

Acerca dos discos

Discos graváveis/reproduzíveis

Pode utilizar os discos com os seguintes logótipos para gravação e reprodução.

 <p>DVD-RAM RAM 4.7</p>	<p>12 cm: 4,7 GB/9,4 GB 8 cm: 1,4 GB/2,8 GB (Modo VR) Versão 2.0 Versão 2.1</p>
 <p>DVD-R R 4.7</p>	<p>12 cm: 4,7 GB 8 cm: 1,4 GB Versão geral 2.0 (Modo de vídeo)</p>
 <p>DVD-RW RW</p>	<p>12 cm: 4,7 GB Versão 1.0 (Modo VR) Versão 1.1 (Modo de vídeo /Modo VR)</p>

- A tabela acima baseia-se nas informações fornecidas em Fevereiro de 2004.
- A gravação e a reprodução não podem ser efectuadas com alguns discos de DVD-RAM, DVD-R/RW e CD-R/RW, dependendo das características e da condição do disco utilizado, conduzindo a resultados insatisfatórios. A utilização de discos fabricados pela JVC é recomendada visto que foram testados para serem compatíveis com esta unidade.

DVD-RAM

Só é possível utilizar discos em conformidade com a norma DVD-RAM Versão 2.0. ou 2.1

- Não é possível gravar discos de DVD-RAM que não estejam em conformidade com esta norma. Se utilizar um disco formatado com uma versão da norma diferente, formate-o na unidade antes de o utilizar.
- Pode não ser possível gravar, reproduzir, montar ou duplicar um disco de DVD-RAM mesmo que esteja em conformidade com a norma, se tiver sido gravado ou editado em dispositivos de outros fabricantes ou num computador, se já tiver muitos títulos ou se já houver pouca capacidade disponível no disco.
- Alguns discos de DVD-RAM estão num cartucho. Esta unidade não permite utilizar este tipo de disco. Remova o disco do cartucho (apenas discos com um cartucho amovível); ou a utilização de discos de DVD-RAM não contidos num cartucho é recomendada.
- Os discos de DVD-RAM gravados nesta unidade não podem ser reproduzidos num leitor de DVD incompatível.
- É possível gravar programas de cópia única de transmissões digitais apenas para discos de DVD-RAM de 4,7/9,4 GB (Os discos de DVD-RAM de 2,8 GB não são compatíveis).

DVD-R/RW

Só é possível utilizar discos de DVD-R em conformidade com a norma DVD-R Versão 2.0.

Esta unidade não é compatível com a norma DVD-RW Versão 1.2.

Quando finalizar um disco de DVD-R/RW (Modo de vídeo) (☞ pág. 107), pode reproduzi-lo num leitor de DVD standard como um disco de DVD VIDEO.

Quando finalizar um disco de DVD-RW (Modo VR) (☞ pág. 107), pode reproduzi-lo num leitor de DVD standard compatível com o modo VR dos discos de DVD-RW.

Antes de finalizar (☞ pág. 107) —

— é possível gravar em áreas não gravadas do disco, editar o nome do disco e dos programas e eliminar programas.

- Antes de finalizar, é possível reproduzir ou gravar discos de DVD-R/RW (Modo de vídeo) apenas nesta unidade.
- Não é possível substituir áreas gravadas de discos de DVD-R.
- A capacidade de gravação disponível não aumenta mesmo que elimine um programa gravado de um disco de DVD-R.

Depois de finalizar (☞ pág. 107) —

Depois de finalizar um disco de DVD-R/RW (Modo de vídeo), é possível reproduzir os programas gravados (vídeo e/ou áudio) num leitor de DVD standard como um disco de DVD VÍDEO.

- Os nomes editados aparecem como o “Menu do DVD” no modo de vídeo.

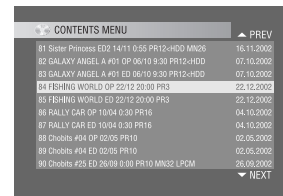

- Não é possível gravar, editar ou eliminar os dados no modo de vídeo ou VR.
- Quer esteja no modo de vídeo ou VR, apesar de ser possível reproduzir o disco em leitores de DVD de outros fabricantes, por vezes, não é possível reproduzir, dependendo das condições de gravação e do disco.
- Não é possível gravar em discos de CD-R/RW ou DVD-R utilizados para elaboração de material multimédia.
- Não é possível gravar transmissão de cópia única para discos de DVD-R/RW (Modo de vídeo). Os programas de cópia única só podem ser gravados para discos de DVD-RW formatados no modo VR.

NOTA:

Pode acontecer uma das seguintes situações, se reproduzir um disco de DVD-R gravado noutra unidade.







- O disco não se reproduz.
- Aparece um padrão de mosaico (ruído do bloco) no ecrã.
- O vídeo e o áudio podem desaparecer.
- A unidade pára durante a reprodução.

6 PT

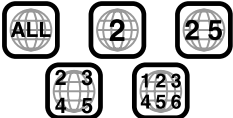
INFORMAÇÕES DOS DISCOS (cont.)

Discos apenas para reprodução

Pode utilizar os discos com os seguintes logótipos apenas para reprodução.

<p>DVD VÍDEO</p>  <p>(exemplo das indicações do código de região)</p> 	<p>CD Vídeo/Super Video CD</p>  
<p>CD Áudio</p>  <p>Ficheiros CD-DA</p>	<p>CD-R</p>  <p>Ficheiros CD-DA/JPEG/MP3</p>
<p>CD-RW</p>  <p>Ficheiros CD-DA/JPEG/MP3</p>	<p>CD-ROM</p>  <p>Ficheiros JPEG/MP3</p>

- A reprodução não pode ser efectuada, dependendo das características e da condição do disco utilizado.
- Os CD Áudio DTS podem também ser reproduzidos (É necessário um descodificador DTS opcional).
- Os discos de MP3 e JPEG só podem ser reproduzidos nesta unidade quando tiverem sido gravados no formato ISO9660 ou Joliet e finalizados.
- Os ficheiros JPEG reproduzíveis nesta unidade têm de estar em conformidade com o processo JFIF/Baseline e a resolução máxima de um ficheiro JPEG é 3.840 x 2.160 pixéis.
- Os discos de CD-R/RW gravados em formato de CD de música devem ser finalizados para serem reproduzidos nesta unidade.
- A qualidade de funcionamento e áudio desta unidade não é garantida para discos que não estejam em conformidade com a especificação de Disco Compacto (CD-DA). Antes de reproduzir um CD, verifique o logótipo do CD e leia as notas da embalagem para verificar se está em conformidade com a especificação de Disco Compacto.
- Dependendo das intenções do autor do software, as condições de gravação de discos de DVD e CD Vídeo/SVCD podem ser restringidas. Como esta unidade reproduz os discos de acordo com as intenções do autor do software descritas no disco, algumas funções podem não funcionar correctamente.
- Quando mudar da primeira camada para a segunda camada dos discos de DVD VÍDEO de camada dupla, a imagem e o som podem ficar distorcidos momentaneamente. Isto não é uma avaria.
- Pode reproduzir discos de DVD ÁUDIO compatíveis com os leitores de DVD Vídeo.
- Pode reproduzir os Super Audio CD (SACD) compatíveis com os leitores de CD convencionais.

Discos não reproduzíveis

Não é possível reproduzir os seguintes tipos de discos nesta unidade.

Não tente reproduzir qualquer tipo de disco danificado (partido, deformado ou reparado com fita adesiva) ou discos com formas invulgares (em forma de coração, octogonal ou outras formas). Se reproduzir acidentalmente este tipo de discos, pode resultar um ruído prejudicial para as colunas.

- Discos de CD-ROM (incluindo PHOTO-CD e CD-G)
- Discos gravados em formato Packet Write (UDF).
- CD de dupla densidade de 1,3 GB (DDCD)
- CD de alta densidade (HDCD)

Não é possível reproduzir os discos apresentados em seguida.

- Discos com um número de região diferente de "2"
- DVD-RAM (2,6 GB/5,2 GB)



Número de região

O mundo está dividido em 6 regiões para os discos de DVD VÍDEO. Os discos de DVD VÍDEO têm um número de região para indicar a região em que podem ser reproduzidos. Um disco não pode ser reproduzido nesta unidade, excepto se o número da região do disco corresponder ao número da unidade. O número de região desta unidade é "2". Só pode reproduzir os discos com um número de região "2" ou "ALL" como descrito em seguida.

Exemplos de etiquetas de DVD VÍDEO que pode reproduzir nesta unidade.



Marcas de discos neste manual de instruções

	Permite utilizar um disco de DVD-RAM.		Permite utilizar com discos de CD Vídeo/Super Video CD (SVCD).
	Permite utilizar um disco de DVD-R.		Permite utilizar um disco de CD Áudio.
	Permite utilizar um disco de DVD-RW.		Permite utilizar um disco com ficheiros MP3.
	Permite utilizar um disco de DVD VÍDEO.		Permite utilizar um disco com ficheiros JPEG.

Formato e suporte de gravação

DVD-RAM

- A gravação e a eliminação podem ser efectuadas as vezes que forem possíveis num disco.
- A edição pode ser efectuada depois da gravação, como a eliminação das partes indesejáveis.
- É possível iniciar a reprodução de um programa em gravação e ver outro programa gravado previamente durante a gravação.

DVD-RW (Modo VR)

- A gravação e a eliminação podem ser efectuadas as vezes que forem possíveis num disco.
- A edição pode ser efectuada depois da gravação, como a eliminação das partes indesejáveis.

DVD-RW (Modo de vídeo)

- Pode ser reproduzido noutros leitores de DVD.
- Pode efectuar nova gravação através da eliminação de todos os dados de um disco após a reprodução.

DVD-R

- Pode ser reproduzido noutros leitores de DVD.
- Adequado para manter um disco gravado durante um longo período de tempo.

Estrutura de ficheiros dos discos

DVD VÍDEO

Os discos de DVD VÍDEO são compostos por unidades maiores chamadas "títulos". Cada título tem um número (número do título) que pode utilizar para seleccionar os títulos pretendidos. Os títulos são divididos em unidades chamadas "capítulos". Cada capítulo tem um número (número do capítulo) que pode utilizar para seleccionar os capítulos pretendidos. Não se esqueça de que alguns discos não estão divididos em títulos e capítulos.

Quando gravar um programa num disco de DVD-RAM/RW (Modo VR)

Uma sessão de gravação única resulta num título único (um capítulo único). No entanto, as marcas dos capítulos são inseridas automaticamente quando a gravação parar ou o áudio mudar de mono ou bilingue para estéreo devido a compromissos comerciais, etc. É também possível inserir marcas dos capítulos nos locais pretendidos durante a reprodução. (☞ pág. 32)

Quando gravar um programa num disco de DVD-R/RW (Modo de vídeo)

Uma sessão de gravação única resulta num título único (um capítulo único). No entanto, as marcas dos capítulos são inseridas automaticamente quando a gravação parar ou o áudio mudar de monofónico ou bilingue para estéreo devido a compromissos comerciais, etc. É também possível inserir marcas dos capítulos nos locais pretendidos durante a gravação ou a reprodução. Assim que finalizar o disco, estas marcas dos capítulos são eliminadas e novas marcas dos capítulos são automaticamente atribuídas aproximadamente de 5 em 5 minutos.

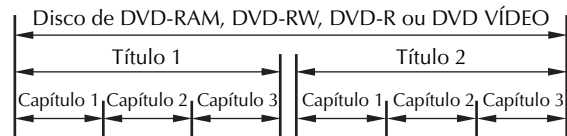

- No modo de vídeo, antes de finalizar, não é possível efectuar operações de edição, excepto a alteração do nome do disco e/ou nomes dos títulos e a eliminação de programas e/ou títulos.
- Depois de finalizar, não é possível efectuar as operações de edição.

CD Áudio/CD Vídeo/SVCD

Os discos de CD Áudio estão geralmente divididos em faixas separadas, cada uma com uma canção. Cada faixa tem um número. Por exemplo, a terceira faixa é a Faixa 3. Igualmente verdade para os discos de CD Vídeo/SVCD.

No entanto, alguns discos não são divididos em faixas.

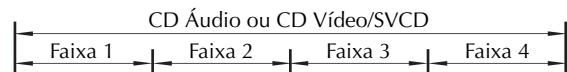

8 PT

INFORMAÇÕES DOS DISCOS (cont.)

Disco de JPEG/MP3 (CD-R/RW/ROM)

Os ficheiros MP3/JPEG colocados em directórios aninhados em vários níveis num disco serão organizados como se estivessem em directórios de um nível (grupos) através da navegação MP3/JPEG desta unidade. (☞ pág. 76)

Estrutura de ficheiros de um disco antes de iniciar a navegação MP3/JPEG

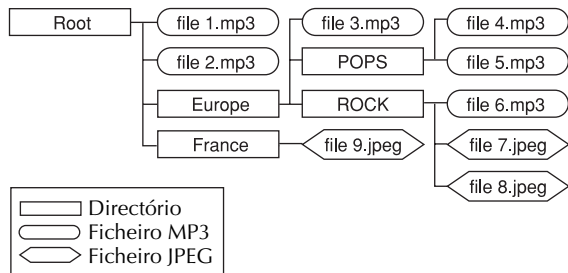

Estrutura de ficheiros do disco depois de iniciar a navegação MP3/JPEG

Os ficheiros são agrupados automaticamente da seguinte forma e apresentados no ecrã de navegação MP3/JPEG. Os dados aparecem por ordem alfabética do nome do ficheiro. Os ficheiros são agrupados com base nas raízes.

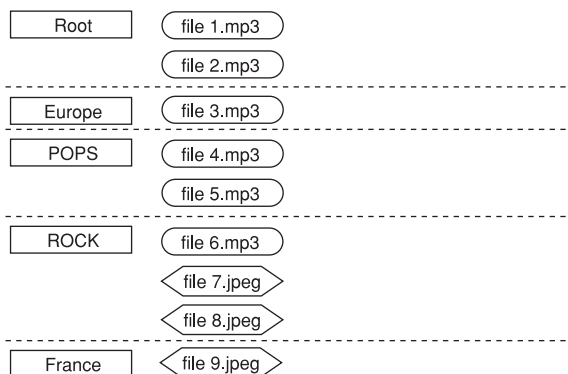

- Esta unidade pode reconhecer até 9 hierarquias, incluindo directórios e ficheiros. Pode também reconhecer até 250 ficheiros em cada grupo e 99 grupos num disco.

NOTAS:

- **Discos de CD Vídeo/SVCD que suportam o controlo de reprodução (PBC)**
Os conteúdos de um disco são gravados em várias hierarquias e reproduzidos de acordo com as instruções fornecidas no ecrã durante a navegação nas hierarquias. É também possível reproduzir faixas gravadas consecutivamente sem activar a função PBC mesmo que esteja a reproduzir um disco compatível com PBC. (☞ pág. 34)
- **No tocante aos conteúdos gravados em discos**
Alguns ficheiros não podem ser reproduzidos, dependendo dos tipos de ficheiros e de outros factores.

Marcas de DVD VÍDEO

Por vezes, as marcas são impressas num disco de DVD e/ou na embalagem para indicar informações relacionadas com os conteúdos e as funções do disco. Verifique as marcas que indicam os conteúdos e as funções do disco. No entanto, não se esqueça de que em alguns casos um disco pode não incluir uma marca mesmo que uma função o suporte.

Marcas relacionadas com o vídeo

Marca	Descrição
	Número de legendas
	Número de ângulos
	Gravado com a relação de aspecto standard de 4:3
	O ecrã inclui faixas pretas no topo e no fundo da imagem com uma relação de aspecto standard de 4:3 (caixa)
	A reprodução de vídeo aparece no modo de vídeo panorâmico (16:9) nos televisores com ecrã panorâmico e no modo de "caixa" nos televisores com a relação de aspecto standard de 4:3.
	A reprodução de vídeo aparece no modo de vídeo panorâmico (16:9) nos televisores com ecrã panorâmico e no modo de panorâmica e transversal nos televisores com a relação de aspecto standard de 4:3 (o lado esquerdo ou direito da imagem é cortado).

Marcas relacionadas com o áudio

Marca	Descrição
	Número de faixas de áudio
	Marca Dolby Digital Foi desenvolvido pelos Dolby Laboratories como um sistema surround digital.
	DTS (Digital Theater Systems) Pode apreciar o áudio DTS, se ligar o amplificador com um decodificador DTS integrado ao conector DIGITAL OUT da unidade.

Colocar um disco

Abrir o tabuleiro de discos

Prima ▲ na unidade ou no telecomando para abrir o tabuleiro de discos.

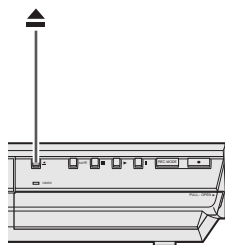

Unidade

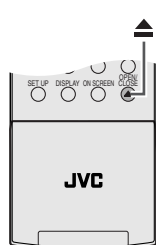

Telecomando

- Se voltar a premir o botão na unidade ou no telecomando, fecha o tabuleiro de discos.
- Utilize os botões da unidade ou do telecomando para abrir e fechar o tabuleiro de discos.
- Não bloqueie o tabuleiro de discos com a mão durante a abertura ou o fecho porque este procedimento pode resultar na avaria do produto.
- Não coloque discos não reproduzíveis ou qualquer objecto que não seja um disco no tabuleiro de discos.
- Não prima o tabuleiro de discos com força nem coloque objectos pesados sobre o tabuleiro.

Discos sem cartuchos

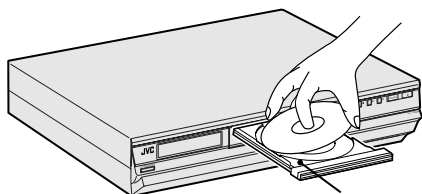

Tabuleiro de discos

Coloque o disco no tabuleiro com a etiqueta virada para cima. Como o tamanho do disco varia conforme o disco a reproduzir, certifique-se de que alinha correctamente o disco com as ranhuras do tamanho. Se o disco não estiver na ranhura, pode ser riscado ou danificado. Para inserir um disco de 8 cm, coloque-o de acordo com a ranhura interior.

Discos de DVD-RAM com cartuchos

Discos de dois lados:

Alinhe o cartucho com as ranhuras do tabuleiro do disco como apresentado na ilustração e insira-o com o lado da etiqueta que pretende reproduzir ou gravar virado para cima. Se inserir o disco com a etiqueta "Side A" virada para cima, os programas são gravados no lado A.

Discos de um lado:

Alinhe o cartucho com as ranhuras do tabuleiro do disco como apresentado na ilustração e insira-o com o lado da etiqueta virado para cima.

Cuidar e manusear discos

Como manusear discos

Quando manusear um disco, não toque na superfície do disco. Como alguns discos são de plástico, danificam-se facilmente. Se um disco estiver sujo, empoeirado, riscado ou deformado, as imagens e o som não serão captados correctamente e esse disco pode provocar avarias na unidade.

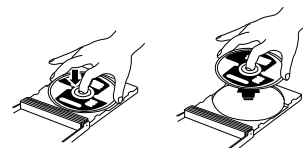

Lado da etiqueta

Não danifique o lado da etiqueta, cole papel ou utilize qualquer fita adesiva na superfície.

Lado da gravação

Certifique-se de que os discos não estão riscados e sujos no lado da gravação antes de os utilizar. Os riscos e a sujidade no lado da gravação de um disco podem impedir a reprodução e a gravação adequadas. Tenha cuidado porque um disco de DVD-RAM pode ser riscado ou sujo quando for removido do cartucho e arrumado novamente depois da utilização.

Armazenar

Certifique-se de que guarda os discos nas caixas. Se empilhar os discos uns por cima dos outros sem as caixas protectoras, podem danificar-se. Não coloque discos num local exposto à incidência directa dos raios solares, humidade ou temperaturas elevadas. Evite deixar discos no carro!

Manter discos

Se existirem dedadas ou outra sujidade num disco, limpe-as com um pano suave, movendo do centro para a extremidade exterior.

Se tiver dificuldades em limpar um disco, limpe-o com um pano humedecido em água. Nunca utilize produtos de limpeza de gravadores, petróleo, álcool ou quaisquer agentes anti-estáticos.



PRECAUÇÃO

Por vezes, o ruído ou as imagens podem ser truncados durante a reprodução. Este problema pode ser por causa do disco. (Pode não corresponder às normas da indústria.) Estes sintomas são provocados pelos discos e não pela unidade.

10 PT

ÍNDICE

VISTA FRONTAL

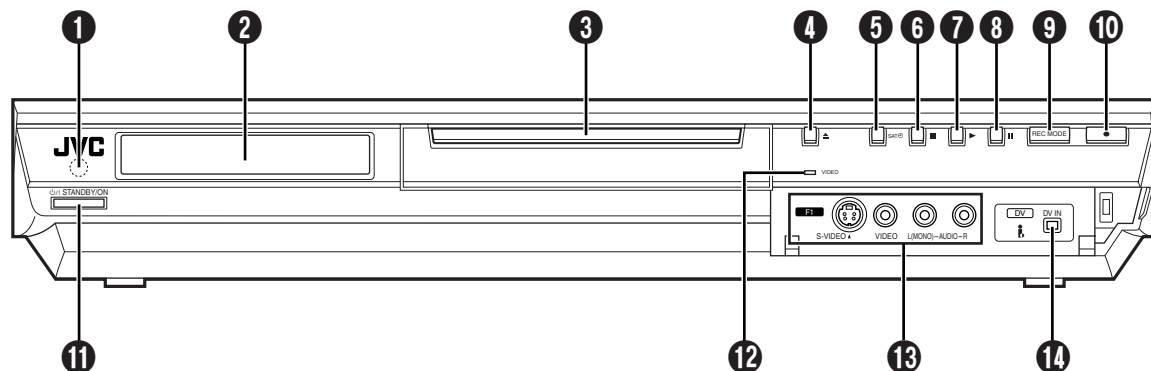

- ❶ Janela de recepção de raios infravermelhos
- ❷ Visor do painel frontal ➤ pág. 12
- ❸ Tabuleiro de discos
- ❹ Tecla de abertura/fecho (▲) (OPEN/CLOSE) ➤ pág. 9
- ❺ Tecla de gravação automática de programas por satélite (SATⓈ) ➤ pág. 63
- ❻ Tecla de paragem (■) ➤ pág. 29, 51
- ❼ Tecla de reprodução (▶) (PLAY) ➤ pág. 29
- ❽ Tecla de pausa (||) (PAUSE) ➤ pág. 29
- ❾ Tecla do modo de gravação (REC MODE) ➤ pág. 51
- ❿ Tecla de gravação (●) (REC) ➤ pág. 51
- ⓫ Tecla de ativação/espera (⏻/⏿) (STANDBY/ON) ➤ pág. 19
- ⓬ Indicador de vídeo (VIDEO) ➤ pág. 52
- ⓭ Conectores de entrada de S-Video/Vídeo/Áudio (S-VIDEO/VIDEO/AUDIO (L/R)) ➤ pág. 80
- ⓮ Conector de entrada DV (DV IN) ➤ pág. 78

* i.Link refere-se à especificação da indústria IEEE1394-1995 e às extensões. O logótipo é utilizado por produtos compatíveis com a norma i.Link.

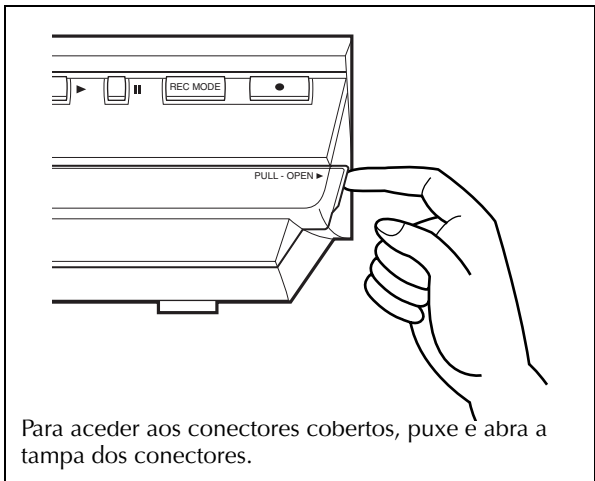

VISTA POSTERIOR

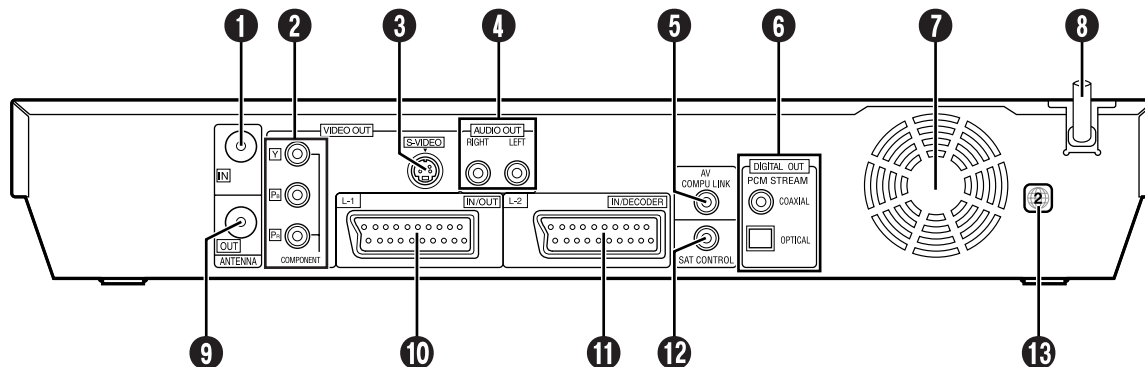

- ❶ Conector de entrada de antena (ANTENNA IN) [pág. 16](#)
- ❷ Conectores de saída de vídeo do componente (COMPONENT VIDEO OUT) [pág. 18](#)
- ❸ Conector de saída de vídeo S (S-VIDEO OUT) [pág. 17](#)
- ❹ Conectores de saída de áudio (AUDIO OUT (RIGHT/LEFT)) [pág. 17](#)
- ❺ Conector AV COMPU LINK*
** Não funciona com esta unidade.*
- ❻ Conectores de saída de áudio digital (DIGITAL OUT (COAXIAL/OPTICAL)) [pág. 84, 91](#)

- ❼ Ventoinha de arrefecimento
 - Impede o aumento da temperatura no interior da unidade. Não a remova.
 - Instale a unidade de forma a que não bloqueie a área à volta da ventoinha.
 - A ventoinha de arrefecimento na parte posterior da unidade pode ser activada, se desligar a unidade nos seguintes casos;
 - No modo de espera de gravação automática de programas por satélite ([pág. 63](#)), ligeiramente antes da hora de início da gravação VPS/PDC ([pág. 57](#))
 - Se ligar o descodificador ou o receptor de satélite ao conector L-2 IN/DECODER e se definir "L-2 SELECT" para "DECODER", "SAT VIDEO" ou "SAT S-VIDEO". ([pág. 83](#))
 - "JUST CLOCK" estiver definido para "ON" ([pág. 105](#))
 - Definir "JUST CLOCK" para "OFF" se não quiser ouvir o ruído da ventoinha.
- ❽ Cabo de alimentação [pág. 16](#)
- ❾ Conector de saída de antena (ANTENNA OUT) [pág. 16](#)
- ❿ Conector de entrada/saída L-1 (L-1 IN/OUT) [pág. 16, 81, 82, 88, 90](#)
- ⓫ Conector de descodificador/entrada L-2 (L-2 IN/DECODER) [pág. 26, 81, 88, 90](#)
- ⓬ Conector de controlo de satélite (SAT CONTROL) [pág. 26](#)
- ⓭ Etiqueta do número de região [pág. 6](#)

VISOR DO PAINEL FRONTAL

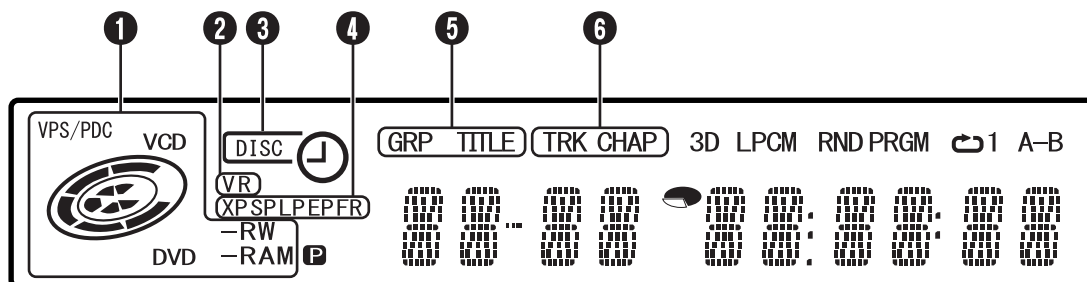

1 Indicador de VPS/PDC pág. 57

Aparece quando verificar se a estação recebida transmite um sinal VPS/PDC.

Indicador de estado/tipo de disco

Quando colocar um disco, o tipo de disco é indicado.

Quando um disco estiver a rodar, as marcas do disco rodam. Durante a pesquisa de alta velocidade: Rodam mais depressa do que a reprodução normal.

Durante a câmara lenta: Rodam mais devagar do que a reprodução normal.

Durante a gravação: O anel vermelho interno acende-se da mesma forma que na reprodução normal. Durante a gravação temporizada instantânea (ITR), o anel vermelho interno pisca lentamente.

Durante a pausa: As marcas do disco piscam durante a gravação ou a reprodução.

Durante a paragem: As marcas do disco acendem-se todas.

Durante a paragem do recomeço: As marcas do disco piscam todas.

Tabuleiro de discos aberto: As marcas do disco acendem-se todas.

Sem disco no tabuleiro de discos: As marcas do disco acendem-se todas.



2 Indicador do modo de VR pág. 106



Acende-se quando um disco de DVD-RW é formatado no modo VR.

3 Indicador de gravação temporizada pág. 54, 56, 58, 61

 : Acende-se quando colocar um disco configurado na programação temporizada no disco.

 : Acende-se quando uma gravação temporizada diferente da programação temporizada no disco estiver em espera ou a ser executada.



  : Acende-se quando a programação temporizada no disco estiver em espera ou a ser executada.

 - : Pisca rapidamente, se premir  (TIMER) nos seguintes casos;



- O disco não está colocado.
- O relógio não foi definido.
- Não existe nenhuma definição de programa.

4 Indicador do modo de gravação (XP/SP/LP/EP/FR) pág. 52

Pisca quando o modo de gravação estiver definido.

Quando "FR" estiver intermitente, os 3 dígitos da esquerda do ecrã multifunções    indicam os valores de definição de "60" a "480". Depois de definir o valor, só pisca "FR".



5 Indicador de grupo/título (GRP/TITLE) pág. 7, 43

"GRP" ou "TITLE" acende-se, dependendo de um disco colocado enquanto os 2 dígitos da esquerda do ecrã multifunções   indicam os números explicados abaixo.

"GRP": O número total de grupos ou o número do grupo a reproduzir aparecem no ecrã multifunções.

"TITLE": O número total de títulos ou o número do título a reproduzir aparecem no ecrã multifunções.

6 Indicador de faixas/capítulos (TRK/CHAP) pág. 7, 43

"TRK" ou "CHAP" acende-se, dependendo de um disco colocado enquanto os 3º e 4º dígitos da esquerda do ecrã multifunções   indicam os números explicados abaixo.

"TRK": O número total de faixas ou o número da faixa a reproduzir aparecem no ecrã multifunções.

"CHAP": O número do capítulo a reproduzir aparece no ecrã multifunções.

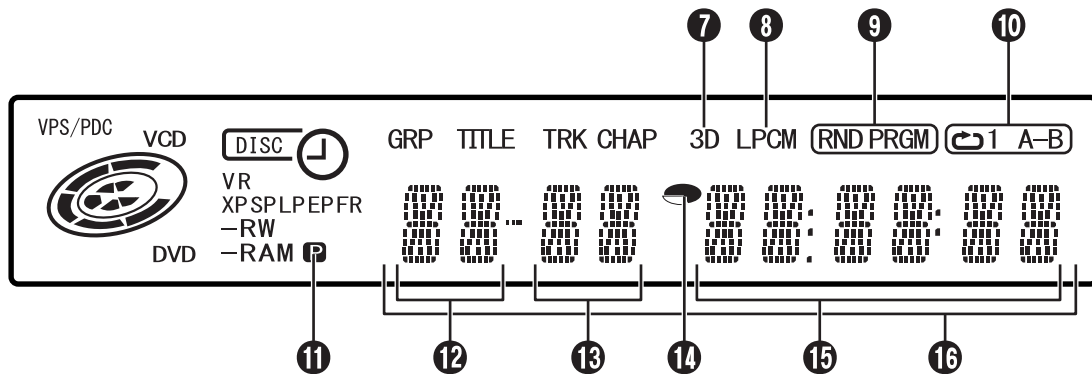

- 7** Indicador do efeito surround simulado (3D)
 ☞ pág. 44
 Acende-se quando definir um efeito surround simulado para "3D-ON" no menu de configuração de reprodução.
- 8** Indicador PCM linear (LPCM)
 Acende-se quando definir "XP MODE REC AUDIO" para "LINEAR PCM" (☞ pág. 94) para gravar discos de DVD-RAM, DVD-R e DVD-RW e reproduzir áudio PCM linear.
- 9** Indicador do modo de reprodução programada/aleatória (RND/PRGM) ☞ pág. 46
 "RND": Acende-se quando definir o modo de reprodução aleatória. (☞ pág. 46)
 "PRGM": Acende-se quando definir o modo de reprodução programada. (☞ pág. 46)
- 10** Indicador do modo de repetição (1/A-B)
 ☞ pág. 42, 43
 Seleccione o modo de reprodução repetitiva no menu de configuração de reprodução.
 "1": O disco é reproduzido repetidamente.
 "1": Um título/capítulo/faixa é reproduzido repetidamente.
 "A-B": A parte seleccionada (A-B) é reproduzida repetidamente.
 Sem visualização: O modo de reprodução repetitiva está desligado.

- 11** Indicador de saída de vídeo **P** ☞ pág. 108
 Sem visualização: Indica que o modo de entrelaçamento está ligado.
P: Indica que o modo progressivo está ligado.
 (Exemplo) **P** acende-se quando o modo de saída de vídeo está no modo progressivo.
- 12** Ecrã do número do título/grupo ☞ pág. 7, 43
- 13** Ecrã do número do capítulo/faixa ☞ pág. 7, 43
- 14** Indicador do tempo decorrido/tempo restante
 ☞ pág. 32, 52
 Acende-se quando aparecer o tempo restante dos discos DVD-RAM, DVD-R e DVD-RW e apaga-se quando aparecer o tempo decorrido.
 Os seis dígitos da direita do ecrã multifunções (16) indicam o tempo decorrido ou restante de cada faixa.
 Sem visualização: Indica o tempo decorrido do disco.
 Visualização: Indica o tempo restante do disco.
- 15** Ecrã do tempo decorrido/tempo restante
 ☞ pág. 32, 52
- 16** Ecrã multifunções
 Mostra o relógio, o canal recebido, o tempo decorrido e o tempo restante.
 Mostra também o estado da unidade (NO DISC/OPEN/CLOSE/READING).

14 PT

ÍNDICE (cont.)

INFORMAÇÕES NO ECRÃ

Quando definir "SUPERIMPOSE" para "AUTO" e premir **ON SCREEN** no telecomando, os vários indicadores operacionais aparecem no ecrã do televisor. Para apagar os indicadores, prima novamente **ON SCREEN**.

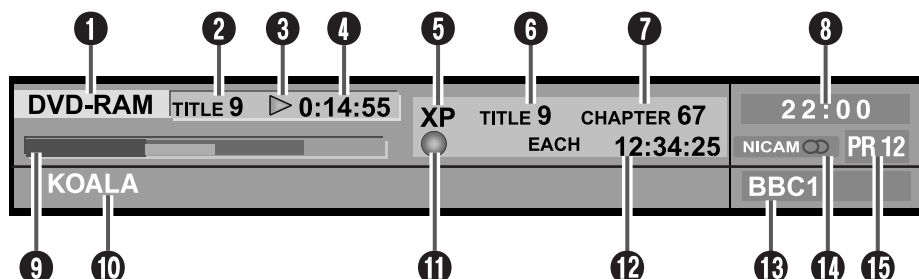

- 1** Ecrã do disco
Mostra o tipo de disco colocado no tabuleiro de discos.
- 2** Número do título*
Mostra o número do título em reprodução.
- 3** Indicador do estado de funcionamento da reprodução*
Indica o estado de funcionamento da reprodução por pictogramas.
- 4** Tempo de reprodução*
Mostra o tempo de reprodução do título em reprodução.
- 5** Modo de gravação
Mostra o modo de gravação como XP, SP, LP, EP, FR, FR60–FR360, FR420 e FR480. O modo de gravação actual aparece durante a gravação e o modo de gravação em que o programa foi gravado aparece durante a reprodução. O modo de gravação não aparece durante a reprodução da lista de reprodução.
- 6** Número do título
Mostra o número do título de reprodução durante a reprodução e o número do título de gravação durante a gravação.
- 7** Número do capítulo
Mostra o número do capítulo de reprodução durante a reprodução e o número do capítulo de gravação durante a gravação.
- 8** Ecrã do relógio
- 9** Ecrã do medidor de barras [pág. 37](#)
Mostra o ponto de reprodução e outras informações no medidor de barras.
- 10** Ecrã do nome do título
Mostra o nome do título registado recentemente no título gravado nos discos de DVD-RAM/RW/R ou no nome dos ficheiros de JPEG e MP3.
- 11** Indicador do estado de funcionamento
Indica o estado de funcionamento por pictogramas. (Indica também a velocidade de pesquisa progressiva de alta velocidade, a pesquisa regressiva de alta velocidade e a câmara lenta.)
- 12** Ecrã do tempo
Mostra o tempo decorrido do título, o tempo decorrido da reprodução da faixa, o tempo restante da faixa, o tempo decorrido total, o tempo restante total e outras informações.
- 13** Ecrã do nome da estação
Mostra o nome da estação seleccionada.
- 14** Ecrã do áudio
Mostra o áudio emitido.
- 15** Ecrã de entrada
Mostra a entrada seleccionada.

* O estado do funcionamento da reprodução aparece durante a reprodução da memória ao vivo. O método de codificação multicanais aparece durante a reprodução normal.

TELECOMANDO

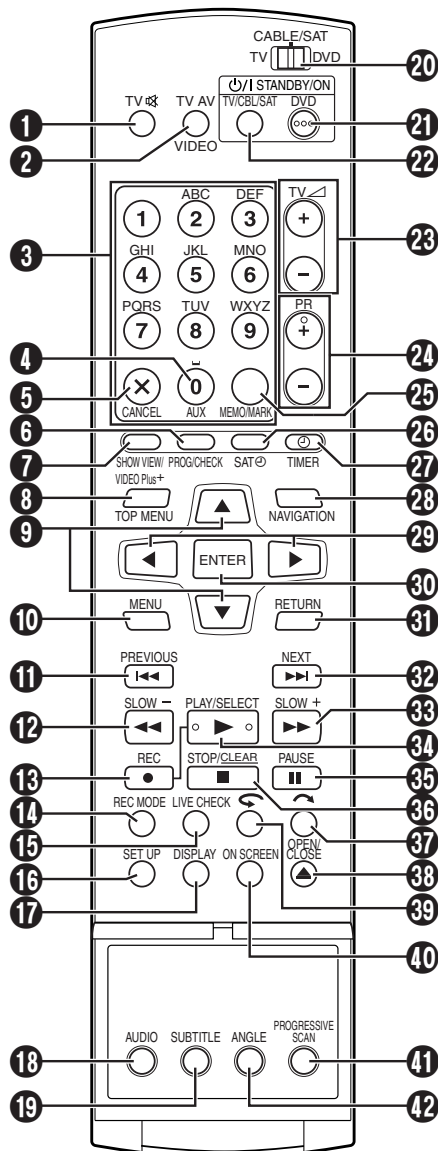

Pode também utilizar as teclas com um pequeno ponto no lado esquerdo do nome para controlar o televisor. (pág. 86)

- 1 Tecla de silenciamento do televisor (TV Mute) pág. 86
- 2 Tecla de AV/VIDEO do televisor pág. 52
- 3 Teclas numéricas pág. 30, 47, 51, 54, 68, 85, 99
Teclas de caracteres pág. 68
- 4 Tecla auxiliar (AUX) pág. 97
- 5 Tecla de cancelamento (X (CANCEL)) pág. 43, 46, 54, 61, 77, 100
- 6 Tecla de verificação de programas (PROG/CHECK) pág. 61
- 7 Tecla SHOWVIEW pág. 54
- 8 Tecla do menu superior (TOP MENU) pág. 30
- 9 Tecla $\Delta \nabla$ pág. 19
- 10 Tecla de menu (MENU) pág. 30
- 11 Tecla de salto regressivo (PREVIOUS) pág. 30, 38
Tecla de retrocesso (PREVIOUS) pág. 34

- 12 Tecla de pesquisa regressiva (SLOW -) pág. 31, 38
Tecla de câmara lenta regressiva (SLOW -) pág. 31
- 13 Tecla de gravação (REC) pág. 51
- 14 Tecla do modo de gravação (REC MODE) pág. 51
- 15 Tecla de verificação ao vivo (LIVE CHECK) pág. 38
- 16 Tecla de configuração (SET UP) pág. 23
- 17 Tecla de visualização (DISPLAY) pág. 14, 32, 37, 52, 57
- 18 Tecla de áudio (AUDIO) pág. 33
- 19 Tecla de legendas (SUBTITLE) pág. 33
- 20 Interruptor TV/CABLE/SAT/DVD pág. 19
- 21 Tecla DVD STANDBY/ON (DVD) pág. 19
- 22 Tecla TV/CABLE/SAT STANDBY/ON (TV CBL SAT) pág. 86
- 23 Tecla de volume do televisor (TV +/-) pág. 86
- 24 Tecla de programa (PR +/-) pág. 87
- 25 Tecla de memorização (MEMO) pág. 66, 73, 77
Tecla de marcação (MARK) pág. 32
- 26 Tecla de gravação automática de programas por satélite (SAT) pág. 63
- 27 Tecla do temporizador (TIMER) pág. 55, 57
- 28 Tecla de navegação (NAVIGATION) pág. 64
- 29 Tecla $\triangleleft \triangleright$ pág. 19, 38
- 30 Tecla Enter (ENTER) pág. 19
- 31 Tecla Return (RETURN) pág. 34, 54
- 32 Tecla de salto progressivo (NEXT) pág. 30, 38
Tecla de avanço (NEXT) pág. 34
- 33 Tecla de pesquisa progressiva (SLOW +) pág. 31, 38
Tecla de câmara lenta progressiva (SLOW +) pág. 31
- 34 Tecla de reprodução (PLAY) pág. 29
Tecla de selecção (SELECT)
- 35 Tecla de pausa (PAUSE) pág. 29, 38
- 36 Tecla de paragem (CLEAR) pág. 29, 38, 51, 78
Tecla de eliminação (CLEAR) pág. 31, 39, 46, 54
- 37 Tecla de pesquisa de salto (OPEN/CLOSE) pág. 31, 38
- 38 Tecla de abertura/fecho (OPEN/CLOSE) pág. 9
- 39 Tecla de repetição rápida (REPEAT) pág. 38, 39
- 40 Tecla de configuração de reprodução (ON SCREEN) pág. 40
- 41 Tecla de varrimento progressivo (PROGRESSIVE SCAN) pág. 108
- 42 Tecla de ângulos (ANGLE) pág. 33

Como utilizar

O telecomando permite utilizar a maioria das funções da unidade e as funções básicas dos televisores e dos receptores de satélite da JVC e de outras marcas. (pág. 85, "Funções do telecomando")

- Aponte o telecomando para janela de recepção.
- A distância máxima de alcance do telecomando é de cerca de 8 m.

NOTAS:

- Quando introduzir as pilhas, certifique-se de que as introduz nas direcções correctas como indicado na tampa do compartimento de pilhas.
- Se o telecomando não funcionar correctamente, remova as pilhas, aguarde cerca de 5 minutos, volte a colocar as pilhas e tente novamente.

16 PT

INSTALAÇÃO DA NOVA UNIDADE

Ligações básicas

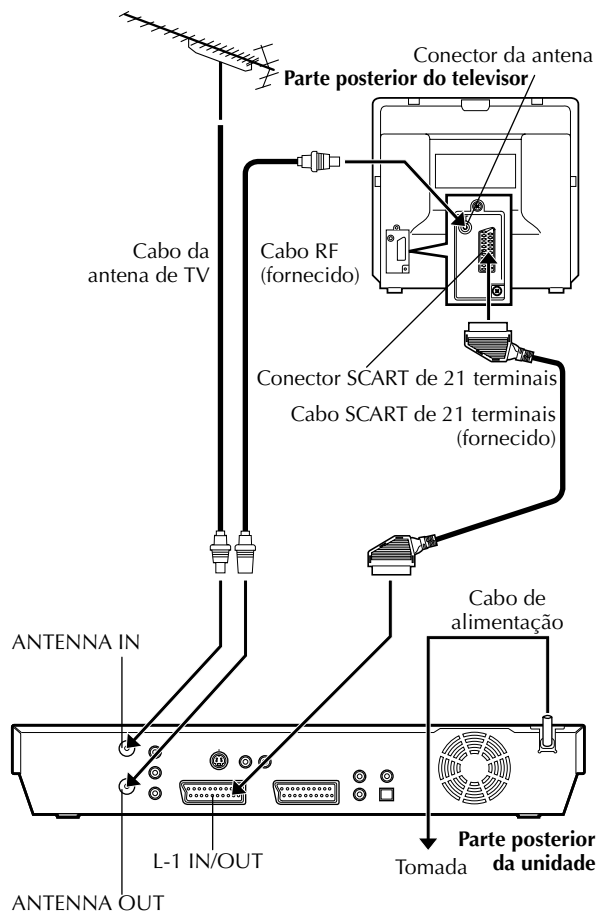

ATENÇÃO:

O televisor deve ter um conector de entrada AV de 21 pinos (SCART) para ligação à unidade.

É fundamental que ligue a unidade correctamente.

DEVE EFECTUAR ESTES PROCEDIMENTOS ANTES DE REALIZAR QUALQUER OPERAÇÃO COM O VIDEOGRAVADOR.

1 Verificar o conteúdo da embalagem.

Certifique-se que a embalagem contém todos os acessórios enumerados na secção “ESPECIFICAÇÕES” na página 114.

2 Instalar a unidade.

Coloque a unidade numa superfície horizontal estável.

3 Ligar a unidade ao televisor.

- 1 Desligue o cabo da antena de TV do televisor.
 - 2 Ligue o cabo da antena de TV ao conector ANTENNA IN no painel posterior da unidade.
 - 3 Ligue o cabo RF fornecido entre o conector ANTENNA OUT no painel posterior da unidade e o conector da antena de TV.
 - 4 Ligue o conector L-1 IN/OUT existente no painel posterior da unidade e o conector SCART de 21 pinos do televisor com o cabo SCART de 21 pinos fornecido.
- O conector L-1 IN/OUT aceita e envia um sinal composto (sinal de vídeo regular), um sinal Y/C ou um sinal RGB.
 - Seccione uma opção adequada de “L-1 OUTPUT” da seguinte forma (ver pág. 82):

Quando o conector SCART do televisor aceitar:	Defina “L-1 OUTPUT” para:
Sinal Y/C (sinais de luminância (brilho) e crominância (cor) independentes)	“SCART S-VIDEO”
Sinal RGB	“SCART RGB”

- Defina o televisor para o modo de VÍDEO (ou AV), Y/C ou RGB de acordo com o tipo de conector SCART do televisor.
- Para mudar o modo do televisor, consulte o manual de instruções do televisor.

4 Ligar a unidade à corrente eléctrica.

Ligue a ficha do cabo de alimentação a uma tomada eléctrica.

- “LOADING” pisca no visor do painel frontal quando ligar a ficha do cabo de alimentação a uma tomada eléctrica e a unidade demora cerca de 50 segundos a ligar. Isto não é uma avaria.

Depois de terminar a ligação, efectue a “Configuração automática” descrita na página 19.

Ligação S-Video

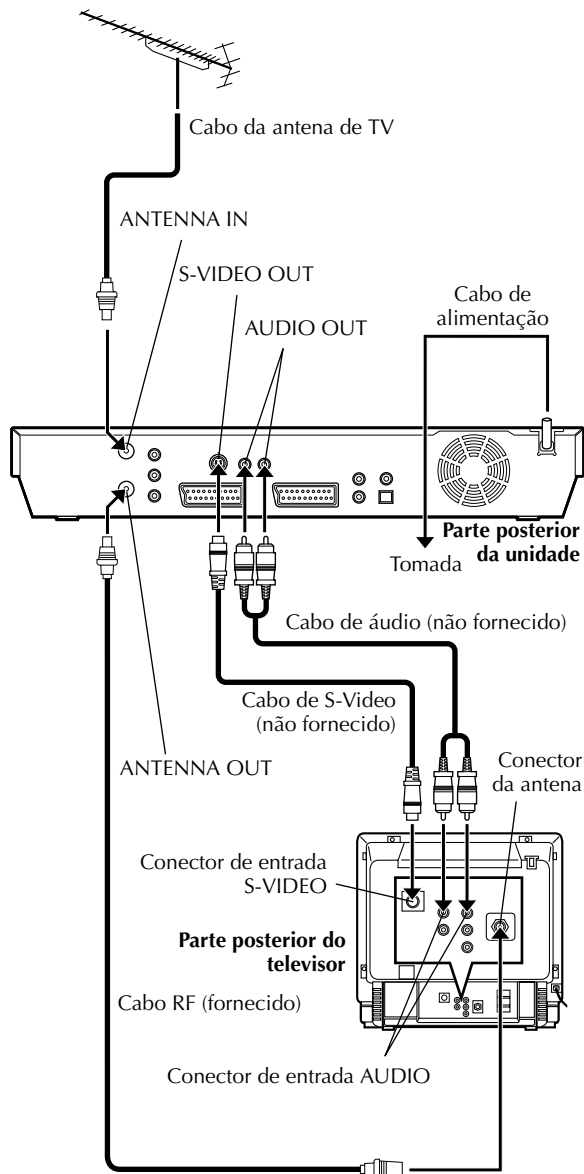

■ Para ligar aos conectores de entrada S-VIDEO e AUDIO do televisor

1 Ligar a unidade ao televisor.

- 1 Ligue a antena, a unidade e o televisor tal como descrito na secção "Ligações básicas". (☞ pág. 16)
- 2 Ligue o conector S-VIDEO OUT da unidade ao conector de entrada S-VIDEO do televisor.
- 3 Ligue os conectores ÁUDIO OUT da unidade aos conectores de entrada ÁUDIO do televisor.

2 Ligar a unidade à corrente eléctrica.

Ligue a ficha do cabo de alimentação a uma tomada eléctrica.

NOTAS:

- Pode obter imagens S-VHS de alta-qualidade.
- Não pode utilizar a função de transferência predefinida com a ligação S-VIDEO. (☞ pág. 21)
- Se o televisor não tiver capacidades estéreo, utilize os conectores AUDIO OUT da unidade para ligar a um amplificador de áudio para reprodução de som estéreo de alta-fidelidade.
- Para mudar o modo de entrada de vídeo do televisor, consulte o manual de instruções do televisor.

Depois de terminar a ligação, efectue a "Configuração automática" descrita na página 19.

Ligação de vídeo do componente

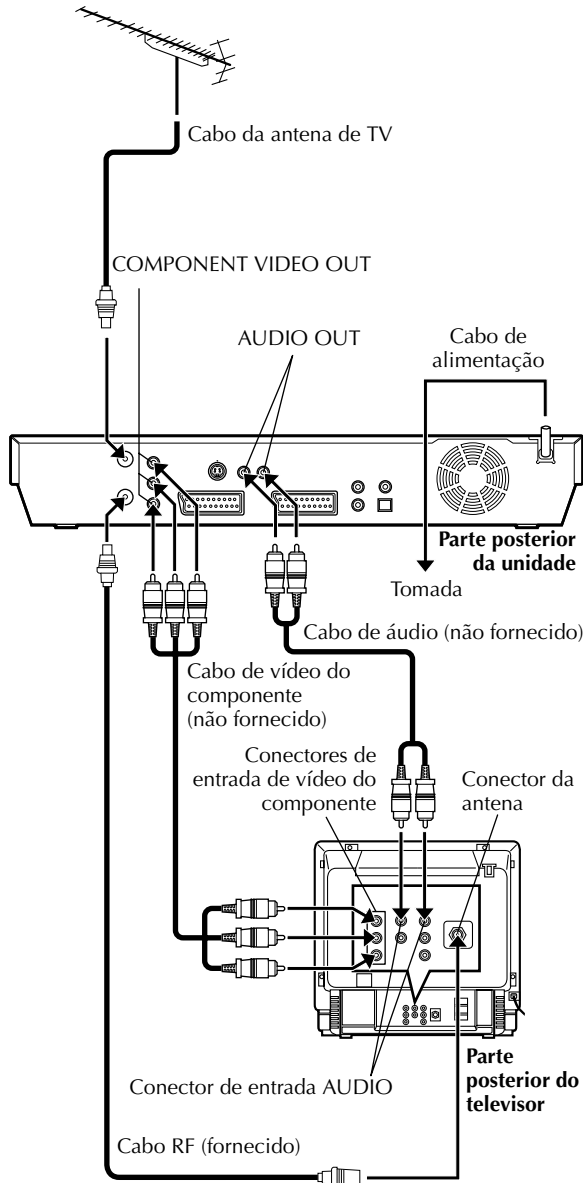

A ligação de vídeo do componente permite obter imagens de vídeo do componente de alta-qualidade.

■ Para ligar aos conectores de entrada de vídeo do componente do televisor

1 Ligar a unidade ao televisor.

- 1 Efectue 1 – 3 no passo 3 da secção “Ligações básicas” (pág. 16).
- 2 Ligue os conectores COMPONENT VIDEO OUT da unidade aos conectores de entrada de vídeo do componente do televisor.
- 3 Ligue os conectores ÁUDIO OUT da unidade aos conectores de entrada ÁUDIO do televisor.

2 Ligar a unidade à corrente eléctrica.

Ligue a ficha do cabo de alimentação a uma tomada eléctrica.

NOTAS:

- Se o televisor não tiver capacidades estéreo, utilize os conectores AUDIO OUT da unidade para ligar a um amplificador de áudio para reprodução de som estéreo de alta-fidelidade.
- Para mudar o modo de entrada de vídeo do televisor, consulte o manual de instruções do televisor.

Depois de terminar a ligação, efectue a “Configuração automática” descrita na página 19.

DEFINIÇÕES INICIAIS

PT 19

Configuração automática

Definição automática de canais/ Definição automática do relógio/ Definição automática do número de programa guia

Depois de premir a tecla TV/I na unidade (ou **DVD** TV/I no telecomando) pela primeira vez para ligar a unidade, basta seleccionar o seu país* para a função de configuração automática definir os canais do sintonizador, o relógio** e os números do programa guia automaticamente.

* Se viver na Bélgica (BELGIUM) ou Suíça (SUISSE), tem de seleccionar o seu idioma.

** Se viver na Hungria (MAGYARORSZÁG), República Checa (ČESKÁ REPUBLIKA), Polónia (POLSKA) ou noutros países da Europa Oriental (OTHER EASTERN), defina o relógio manualmente.

Antes de começar, efectue as verificações apresentadas em seguida:

- O cabo da antena do televisor deve estar ligado à unidade.
- O cabo de alimentação da unidade deve estar ligado à tomada eléctrica.
- Ligue o televisor e seleccione o modo AV.
- Mova o interruptor TV/CABLE/SAT/DVD para DVD.

1 Ligar a unidade.

Na unidade

Prima TV/I na unidade.

No telecomando

Prima **DVD** TV/I no telecomando.

- O ecrã de definição do país aparece no ecrã do televisor.

2 Seleccionar o país.

Prima Δ ∇ \triangleleft \triangleright para mover a seta para o nome do país.

(Exemplo) DEUTSCHLAND é seleccionado.

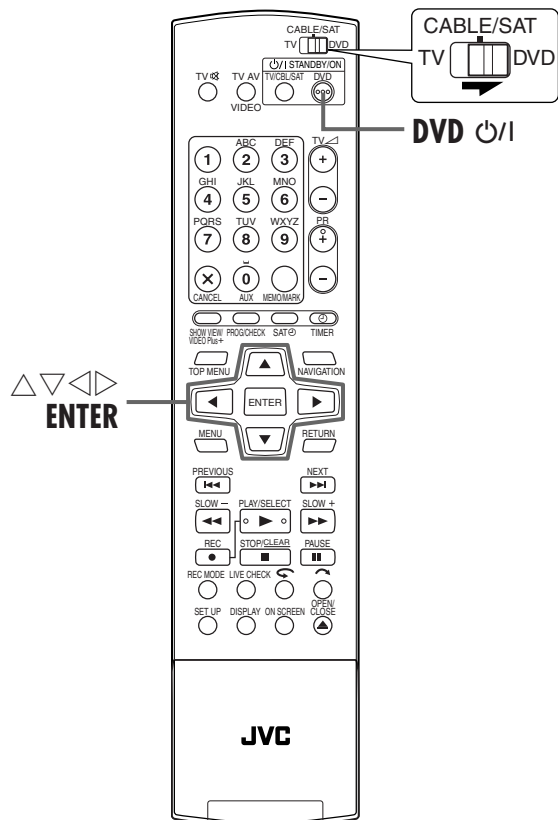
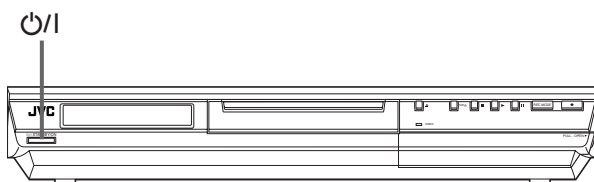
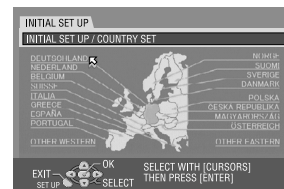

NOTAS:

- Se seleccionar BELGIUM ou SUISSE, vá para o passo 3.
- Se seleccionar MAGYARORSZÁG, ČESKÁ REPUBLIKA, POLSKA ou OTHER EASTERN, prima **ENTER**. Aparece o ecrã de definição do relógio. Acerte o relógio manualmente (pág. 104, "Definição do relógio") e vá para o passo 4.
- Se seleccionar qualquer outro nome de país, vá para o passo 4.

3 Seleccionar o idioma.

1 Prima **ENTER**.

- O ecrã de definição do idioma aparece no ecrã do televisor.

2 Prima Δ ∇ \triangleleft \triangleright para mover a seta para o idioma pretendido.

(Exemplo) DEUTSCH é seleccionado.



20 PT

DEFINIÇÕES INICIAIS (cont.)

4 Efectuar a configuração automática.

- 1 Prima **ENTER**.
- O ecrã **AUTO SET/T-V LINK** aparece no ecrã do televisor.
- 2 Prima **△▽** para mover a seta para **“AUTO EINSTELLUNG”** e, em seguida, prima **ENTER**.

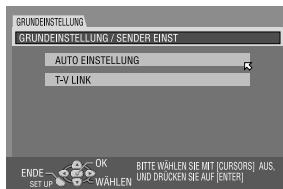

“AUTO” pisca no visor do painel frontal; **NÃO** prima qualquer botão na unidade ou no telecomando até o visor do painel frontal mostrar “- -: - -” como indicado na página 22.

- Aparece o ecrã **AUTO SET**.

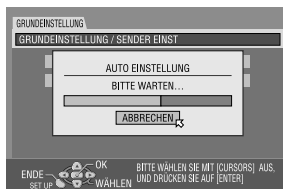

- Quando ligar a unidade a um televisor equipado com T-V Link através de um cabo SCART de 21 terminais completo (pág. 16) e activar o televisor, a unidade efectua a transferência predefinida (pág. 21) mesmo que seleccione “AUTO SET” para a função de configuração automática.

ATENÇÃO:

Assim que terminar a configuração automática, mesmo que a memória de reserva da unidade tenha expirado, todas as estações memorizadas e os números do programa guia permanecem na memória da unidade e a unidade não volta a efectuar a configuração automática. A unidade só efectua a definição automática do relógio quando ligar a unidade. Se for para uma área diferente, efectue cada definição conforme necessário.

- Definição do sintonizador (pág. 98)
- Definição do relógio (pág. 104)

Se uma estação nova iniciar a transmissão na sua área, efectue a definição do sintonizador. (pág. 98, “Definição do sintonizador”)

NOTAS:

- Numa área onde não exista nenhuma estação de televisão com sinal PDC (Controlo de entrega de programas), a unidade não pode efectuar a definição automática do relógio e do programa guia.
- Se houver uma falha de energia ou premir **⏻/1**, ou **SET UP** durante a configuração automática, esta é interrompida; não se esqueça de desligar a corrente eléctrica da unidade e tente novamente a partir do passo 1.
- A definição automática do relógio pode não funcionar correctamente, dependendo das condições de recepção.
- Se não houver som com a imagem ou se o áudio soar estranho em alguns dos canais memorizados pela configuração automática, a definição do sistema de TV desses canais pode estar incorrecta. Selecciono o sistema de TV adequado para esses canais. (pág. 101, “INFORMAÇÕES”)

Depois de terminar a “Configuração automática”, efectue a “Definição do monitor” descrita na página 23.

Transferência predefinida

Definição automática dos canais por transferência da TV/Definição automática do relógio/Definição automática do número de programa guia

ATENÇÃO:

Só pode utilizar esta função com um televisor equipado com a T-V Link, etc.* Utilize um cabo SCART de 21 terminais completo.

* Compatível com televisores com T-V Link, EasyLink, Megalogic, SMARTLINK, Q-Link ou DATA LOGIC através do cabo SCART de 21 terminais completo. O grau de compatibilidade e as funções disponíveis dependem do sistema.

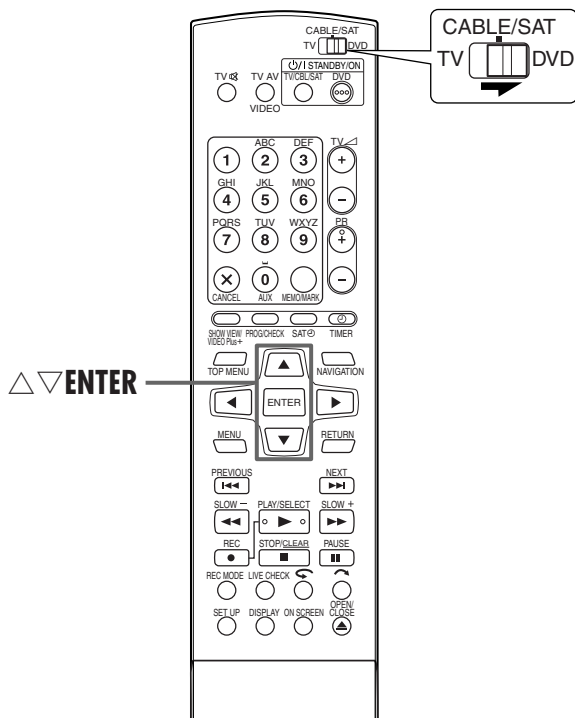

Se ligar a unidade ao televisor através de um cabo SCART de 21 pinos (☞ pág. 16), a unidade efectua a transferência predefinida em vez da configuração automática no passo 4 na página 20. Depois da transferência, a unidade define o relógio e os números do programa guia automaticamente.

- Mova o interruptor TV/CABLE/SAT/DVD para DVD.
- Efectue os passos de 1 a 4 da “Configuração automática” (☞ pág. 19) antes de continuar.

1 Efectuar a transferência predefinida.

- 1 Prima ENTER.
- O ecrã AUTO SET/T-V LINK aparece no ecrã do televisor.

- 2 Prima Δ / ∇ para mover a seta para “T-V LINK” e, em seguida, prima ENTER.

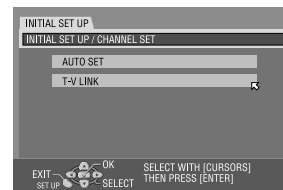

As posições predefinidas no visor do painel frontal aumentam a partir de “PR 1”; NÃO prima qualquer tecla na unidade ou no telecomando até o visor do painel frontal mostrar a hora do relógio “PR 1” ou “--:--” como indicado na página 22.

- Aparece o ecrã T-V LINK. Quando a transferência predefinida terminar, “COMPLETED” aparece durante 5 segundos e, em seguida, volta a aparecer o ecrã normal.
- Se premir qualquer tecla na unidade ou no telecomando durante a transferência, esta é interrompida.

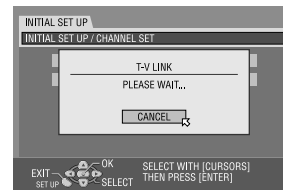

Depois de terminar a “Transferência predefinida”, efectue a “Definição do monitor” descrita na página 23.

NOTAS:

- Para mais informações, consulte o manual de instruções do televisor.
- Numa área onde não exista nenhuma estação de televisão com sinal PDC (Controlo de entrega de programas), a unidade não pode efectuar a definição automática do relógio e do programa guia.
- Se houver falha de energia ou premir ψ /I ou SET UP durante a transferência ou a configuração, esta é interrompida; não se esqueça de desligar a corrente da unidade e tente novamente a partir do início.
- A definição automática do relógio pode não funcionar correctamente, dependendo das condições de recepção.
- Os caracteres disponíveis para os nomes das estações (ID) são A-Z, 0-9, -, *, + e _ (espaço). Alguns nomes das estações transferidas podem ser diferentes dos nomes do televisor. (☞ pág. 102, “Definição de estações (B)”)

22 PT

DEFINIÇÕES INICIAIS (cont.)

Resultados da configuração automática/transferência predefinida que aparecem no visor do painel frontal

A PR 1 20:00 Se efectuar a definição automática do canal e do relógio com sucesso, aparece a hora actual correcta.

Ligue o televisor, seleccione o modo AV e certifique-se de que memorizou todas as estações necessárias na unidade com a tecla **PR +/-**.

- Se memorizar os nomes das estações (ID – pág. 103) na memória da unidade, o nome da estação aparece no canto superior direito do ecrã do televisor durante 5 segundos quando a unidade sintonizar uma estação diferente.
- Se quiser definir o sintonizador manualmente para adicionar ou ignorar canais, mudar as posições de canal ou registar, ou mudar nomes de estações, consulte as páginas 99 – 103.

B PR 1 -:-:- Se efectuar a definição automática do canal com sucesso e a definição automática do relógio for mal sucedida, aparece “PR 1” (posição do canal).

OU

Se as definições automáticas do canal e do relógio falharem, aparece “-:-:-”.

1 Ligue o televisor, seleccione o modo AV e certifique-se de que memorizou todas as estações necessárias na unidade com a tecla **PR +/-**.

- Se memorizar os nomes das estações (ID – pág. 103) na memória da unidade, o nome da estação aparece no canto superior direito do ecrã do televisor durante 5 segundos quando a unidade sintonizar uma estação diferente.
- Se quiser definir o sintonizador manualmente para adicionar ou ignorar canais, mudar as posições de canal ou registar, ou mudar nomes de estações, consulte as páginas 99 – 103.

2 Efectue a “Definição do relógio” descrita na página 104.

NOTA:

Depois de verificar se os cabos estão ligados correctamente, desligue a alimentação da unidade e volte a ligá-la.

O ecrã de definição do país aparece no ecrã do televisor; efectue novamente a “Configuração automática” descrita na página 19 ou “Transferência predefinida” descrita na página 21 novamente.

IMPORTANTE:

- Para verificar se definiu os números do programa guia correctamente, efectue a programação do temporizador SHOWVIEW. (pág. 54)
- Os nomes das estações podem não ser memorizados correctamente e a definição automática do número do programa guia pode não funcionar correctamente em determinadas condições de recepção. Se não definir os números dos programas guia correctamente quando efectuar uma gravação temporizada de um programa de TV com o sistema SHOWVIEW, a unidade grava um programa de TV de uma estação diferente. Quando programar o temporizador com o sistema SHOWVIEW, verifique se seleccionou o canal pretendido correctamente. (pág. 54, “Programação do temporizador SHOWVIEW”)
- A unidade memoriza todas as estações detectadas mesmo que a recepção de algumas seja deficiente. Pode eliminar as estações cuja imagem seja inaceitável. (pág. 100, “Eliminar um canal”)

INFORMAÇÕES

Idioma das informações no ecrã

A configuração automática selecciona também o idioma automaticamente para as informações no ecrã de acordo com a definição de país efectuada no passo 2 na página 19 (excepto se seleccionar BELGIUM ou SUISSE) como indicado em seguida.

SUOMI	→ SUOMI	DANMARK	→ DANSK	NEDERLAND	→ NEDERLANDS
PORTUGAL	→ ENGLISH	ÖSTERREICH	→ DEUTSCH	GREECE	→ ENGLISH
DEUTSCHLAND	→ DEUTSCH	ČESKÁ REPUBLIKA	→ ENGLISH	OTHER WESTERN	→ ENGLISH
POLSKA	→ ENGLISH	ITALIA	→ ITALIANO	OTHER EASTERN	→ ENGLISH
NORGE	→ NORSK	MAGYARORSZÁG	→ ENGLISH		
SVERIGE	→ SVENSKA	ESPAÑA	→ CASTELLANO		

Se quiser alterar a definição do idioma manualmente, consulte “Definição do idioma do ecrã” na página 24.

Precisão da hora

A unidade está equipada com a função de precisão da hora que fornece horas precisas através de acertos automáticos em intervalos regulares mediante a leitura de dados de um sinal PDC. Se quiser aproveitar as vantagens desta função, defina-a para “ON”. (pág. 104, “Precisão da hora”)

Definição do monitor

Pode seleccionar o tipo de monitor de acordo com o televisor utilizado quando reproduzir discos de DVD VÍDEO gravados para televisores panorâmicos.

- Ligue a unidade.
- Ligue o televisor e selecione o modo AV.
- Mova o interruptor TV/CABLE/SAT/DVD para DVD.

1 Aceder ao ecrã do menu principal.

Prima SET UP.

2 Aceder ao ecrã "VIDEO IN/OUT".

- 1 Prima ◀▶ para mover a seta para "FUNCTION SET UP" e, em seguida, prima ENTER.
- 2 Prima ◀▶ para mover a seta para "VIDEO IN/OUT" e, em seguida, prima ENTER.

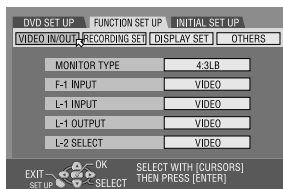

3 Seleccionar a opção pretendida.

- 1 Prima △▽ para seleccionar "MONITOR TYPE" e, em seguida, prima ENTER.
- 2 Prima △▽ para seleccionar a opção pretendida e, em seguida, prima ENTER.

4 Completar a definição.

Prima SET UP.

(As definições a **negrito** na tabela seguinte indicam as definições no acto de compra.)

■ MONITOR TYPE

4:3LB (Conversão de caixa):

Selecione este modo quando a relação de aspecto do televisor for 4:3 (TV convencional). Aparecem barras pretas no topo e no fundo do ecrã durante a visualização de uma imagem em ecrã panorâmico.

4:3PS (Panorâmica e Transversal):

Selecione este modo quando a relação de aspecto do televisor for 4:3 (TV convencional). As barras pretas não aparecem durante a visualização de uma imagem em ecrã panorâmico; no entanto, as margens esquerdas e direitas das imagens não aparecem no ecrã.

16:9 AUTO (Conversão de televisão panorâmica):

Selecione este modo quando a relação de aspecto do televisor for 16:9 (TV panorâmica).

16:9 FIX (Conversão de televisão panorâmica):

Selecione este modo quando a relação de aspecto do televisor for afixada em 16:9 (TV panorâmica). A unidade ajusta correcta e automaticamente a largura do ecrã do sinal de saída quando reproduzir uma imagem com uma relação de aspecto de 4:3.

Panorâmica e Transversal/Caixa

Os discos de DVD VÍDEO são geralmente produzidos para um televisor com ecrã panorâmico e uma relação de aspecto de 16:9.

O material com esta relação não cabe num televisor com uma relação de aspecto de 4:3. Existem dois estilos de visualização da imagem, "Panorâmica e Transversal" (PS) e "Caixa" (LB).

Panorâmica e Transversal

Os lados esquerdo e direito da imagem são cortados. A imagem preenche o ecrã.

- A imagem aparece no modo "4:3LB", dependendo do disco, mesmo que selecione o modo "4:3PS".



Caixa

As faixas pretas aparecem no topo e no fundo da imagem. A imagem aparece com a relação de aspecto de 16:9.



24 PT

DEFINIÇÕES INICIAIS (cont.)

Idioma

- Ligue a unidade.
- Ligue o televisor e selecione o modo AV.
- Mova o interruptor TV/CABLE/SAT/DVD para DVD.

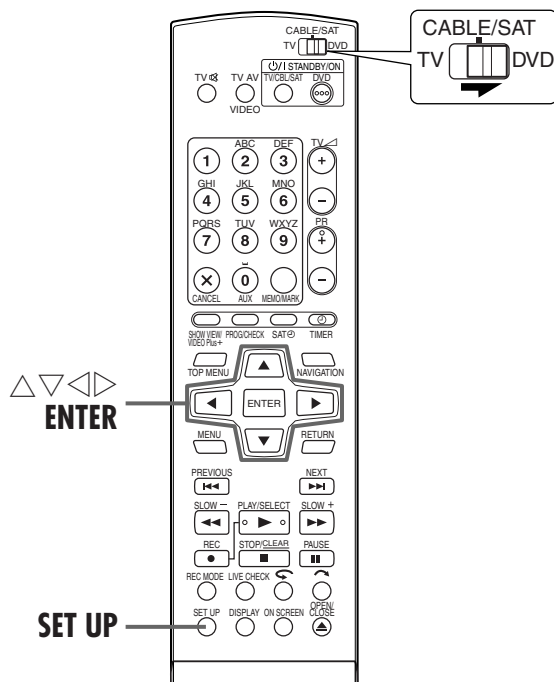

Definição do idioma do ecrã

Esta unidade oferece a possibilidade de visualizar mensagens no ecrã em 10 idiomas diferentes. Apesar de a configuração automática seleccionar o idioma automaticamente (pág. 22), pode alterar a definição do idioma manualmente.

1 Aceder ao ecrã do menu principal.

Prima SET UP.

2 Aceder ao ecrã "DISPLAY SET".

- 1 Prima $\leftarrow \triangleright$ para mover a seta para "FUNCTION SET UP" e, em seguida, prima ENTER.
- 2 Prima $\leftarrow \triangleright$ para mover a seta para "DISPLAY SET" e, em seguida, prima ENTER.

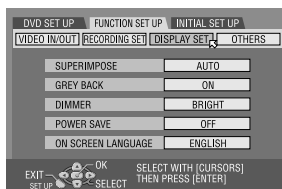

3 Seleccionar o idioma pretendido.

- 1 Prima $\triangle \nabla$ para mover a seta para "ON SCREEN LANGUAGE" e, em seguida, prima ENTER.
- 2 Prima $\triangle \nabla$ para seleccionar o idioma pretendido e, em seguida, prima ENTER.

4 Completar a definição.

Prima SET UP.

Definição do idioma dos menus/áudio/legendas

Alguns discos de DVD contêm o ecrã de menus do DVD, áudio e legendas em vários idiomas. Estes discos permitem definir o idioma predefinido.

- O procedimento mostra como definir "MENU LANGUAGE" como um exemplo.

1 Aceder ao ecrã do menu principal.

Prima SET UP.

2 Aceder ao ecrã "LANGUAGE SET".

- 1 Prima $\leftarrow \triangleright$ para mover a seta para "DVD SET UP" e, em seguida, prima ENTER.
- 2 Prima $\leftarrow \triangleright$ para mover a seta para "LANGUAGE SET" e, em seguida, prima ENTER.



3 Seleccionar o idioma pretendido.

- 1 Prima $\triangle \nabla$ para mover a seta para "MENU LANGUAGE" e, em seguida, prima ENTER.
- 2 Prima $\triangle \nabla$ para seleccionar o idioma pretendido e, em seguida, prima ENTER.

4 Completar a definição.

Prima SET UP.

NOTA:

Quando o idioma seleccionado não estiver disponível no disco, o idioma do menu do disco predefinido é reproduzido.

Lista de códigos de idiomas

AA	Afar	IK	Inupiak	RN	Kirundi
AB	Abcazião	IN	Indonésio	RO	Romeno
AF	Africander	IS	Islandés	RU	Russo
AM	Ameárico	IW	Hebreu	RW	Kinyarwanda
AR	Árabe	JL	Yiddish	SA	Sanscrito
AS	Assamese	JW	Javanês	SD	Sindhi
AY	Aimara	KA	Georgiano	SG	Sangho
AZ	Azerbaijani	KK	Kazakh	SH	Serbo-Croata
BA	Bashkir	KL	Groenlândico	SI	Singhalês
BE	Bielorusso	KM	Cambodjano	SK	Eslovaco
BG	Búlgaro	KN	Canadiano	SL	Esloveno
BH	Bihari	KO	Coreano (KOR)	SM	Samoano
BI	Bislama	KS	Cashmiriano	SN	Shona
BN	Bengali, Bangla	KU	Curdo	SO	Somali
BO	Tibetano	KY	Quirghiz	SQ	Albanês
BR	Bretão	LA	Latim	SR	Sérvio
CA	Catalão	LN	Lingala	SS	Siswati
CO	Corso	LO	Letão	ST	Sesotho
CS	Checo	LT	Lituano	SU	Lundanês
CY	Galês	LV	Letónio, Lettish	SW	Swahili
DZ	Bhutani	MG	Malagasy	TA	Tamil
EL	Grego	MI	Maori	TE	Telugu
EO	Esperanto	MK	Macedónio	TG	Tajik
ET	Estoniano	ML	Malayalam	TH	Thai
EU	Basco	MN	Mongol	TI	Tigrinya
FA	Persa	MO	Moldavo	TK	Turkmen
FJ	Fidji	MR	Marathi	TL	Tagalog
FO	Faroês	MS	Malaio (MAY)	TN	Setswana
FY	Frísio	MT	Maltês	TO	Tonga
GA	Irlandês	MY	Burmês	TR	Turco
GD	Galês Escocês	NA	Nauru	TS	Tsonga
GL	Galego	NE	Nepalês	TT	Tatar
GN	Guarani	OC	Occitan	TW	Twi
GU	Gujarati	OM	(Afan) Oromo	UK	Ucraniano
HA	Hausa	OU	Oriya	UR	Urdu
HI	Hindu	PA	Penjabi	UZ	Uzbeque
HR	Croata	PL	Polaco	VI	Vietnamiano
HU	Húngaro	PS	Pashtun, Pushto	VO	Volapuk
HY	Arménio	PT	Português	WO	Wolof
IA	Interlíngua	QU	Quechua	XH	Xhosa
IE	Interlíngua	RM	Rhaeto-Romance	YO	Yoruba
				ZU	Zulu

26 PT

CONJUNTO DE CONTROLOS DE SATÉLITE

Definição do controlo do receptor de satélite

O procedimento seguinte é necessário se receber canais de satélite através de um receptor de satélite. Cerca de 20 segundos antes do início da programação temporizada SHOWVIEW (☞ pág. 54) ou da programação temporizada manual (☞ pág. 56), a unidade define o modo de entrada para "L-2" e muda automaticamente os canais do receptor de satélite com o controlador de satélite fornecido.

Instalar o controlador de satélite

1 Instalar um controlador de satélite.

Coloque o controlador de satélite de forma a que o caminho entre o transmissor e o sensor remoto do receptor de satélite esteja desobstruído.

2 Ligar o controlador de satélite.

Fixe com a faixa adesiva instalada na parte posterior do controlador de satélite.

3 Fazer as ligações.

Não se esqueça de ligar o conector L-2 IN/DECODER da unidade ao conector SCART de 21 pinos do receptor de satélite.

NOTA:

Quando ligar o receptor de satélite, consulte o manual de instruções.

4 Ligar o controlador de satélite à unidade.

Ligue o controlador de satélite ao conector SAT CONTROL existente no painel posterior.

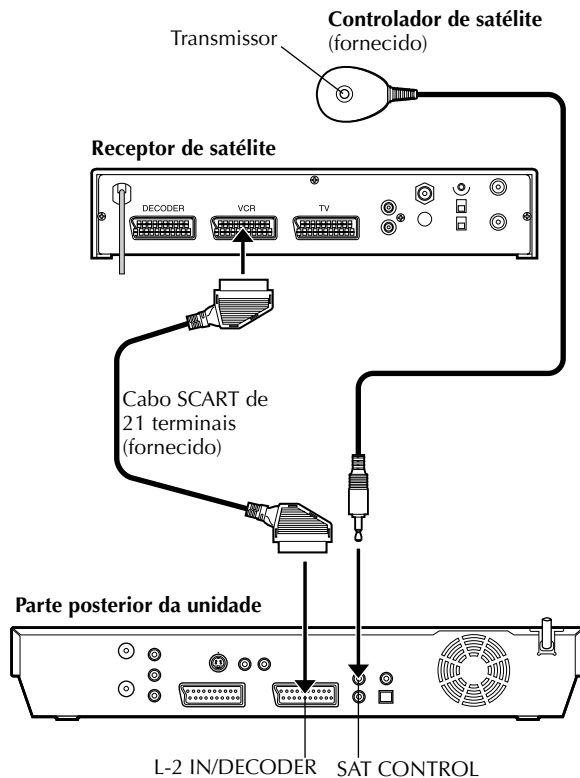
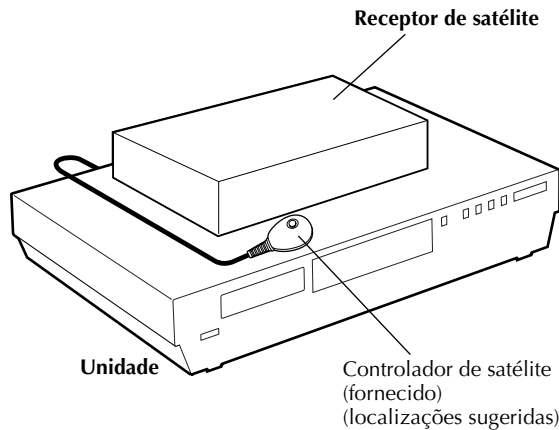

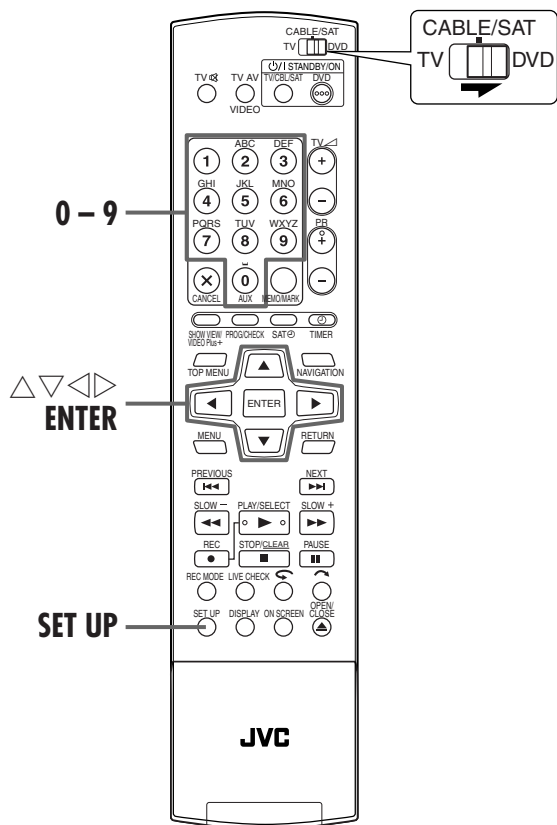

Definir o canal e a marca do receptor de satélite

Depois da instalação, defina o canal e a marca do receptor de satélite correctamente; caso contrário, o controlador de satélite não pode funcionar correctamente.

- Ligue a unidade.
- Ligue o televisor e selecione o modo AV.
- Mova o interruptor TV/CABLE/SAT/DVD para DVD.

1 Ligar o receptor de satélite.

Ligue o receptor de satélite.

2 Aceder ao ecrã do menu principal.

Prima SET UP.

3 Aceder ao ecrã "SAT/GUIDE PR".

- 1 Prima \triangleleft \triangleright para mover a seta para "INITIAL SET UP" e, em seguida, prima ENTER.
- 2 Prima \triangleleft \triangleright para mover a seta para "SAT/GUIDE PR" e, em seguida, prima ENTER.

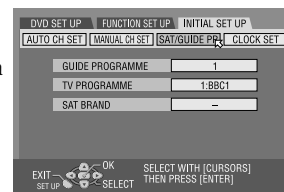

4 Seleccionar a marca do receptor de satélite.

- 1 Prima \triangle ∇ para mover a seta para "SAT BRAND" e, em seguida, prima ENTER.
 - 2 Prima \triangle ∇ para seleccionar o código da marca da lista na página 28 e, em seguida, prima ENTER.
- Se o código da marca introduzido não for válido, o campo do código é reiniciado. Reintroduza o código da marca correcto.
 - Se a unidade estiver no modo de reprodução ou gravação, não pode definir o código da marca.

5 Seleccionar o canal do receptor de satélite para teste.

Prima as teclas numéricas adequadas para introduzir uma das posições de canal no receptor de satélite e, em seguida, prima duas vezes ENTER.

- Pode seleccionar a posição do canal entre 1 e 999.
- Depois de premir ENTER, a unidade introduz o modo de teste.



6 Verificar o resultado do teste.

Se o número do canal do receptor de satélite for alterado para o mesmo número definido no passo 5.

Prima ◀▶ para mover a seta para "YES" e, em seguida, prima ENTER para fechar o modo de definição do controlo de satélite.

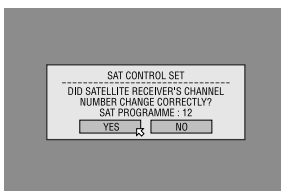

Se o número do canal do receptor de satélite não for alterado correctamente

Prima ◀▶ para mover a seta para "NO" e, em seguida, prima ENTER. Volte a efectuar o procedimento a partir do passo 4.

MARCA	CÓDIGO
JVC	73
AMSTRAD	60, 61, 62, 63, 92
ASTON	97
CANAL SATELLITE	81
CANAL +	81
D-BOX	85
ECHOSTAR (VIA DIGITAL)	82
FINLUX	68
FORCE	89
GALAXIS	88
GRUNDIG	64, 65, 102
HIRSCHMANN	64, 78, 99
HUMAX	88
ITT NOKIA	68
JERROLD	75
KATHREIN	70, 71, 96
LUXOR	68
MASCOM	93
MASPRO	70
NOKIA	87, 94
PACE	65, 67, 74, 86, 92, 97
PANASONIC	74, 92
PHILIPS	66, 84, 101
RADIX	78
RFT	69
SABA	97
SAGEM	83, 90
SALORA	68
SAMSUNG	83
SIEMENS	64
SKYMASTER	69, 98
TECHNISAT	66, 100
THOMSON	97
TPS	83
TRIAx	91
WISI	64

NOTAS:

- O controlador de satélite pode não funcionar com todos os tipos de receptores de satélite.
- Para alguns receptores de satélite, é necessário definir o modo de entrada de canais para 2 dígitos.
- Se o receptor de satélite tiver mais de dois modos de canais, não se esqueça de definir para o modo "Todos os canais". Para mais informações, consulte o manual de instruções do receptor de satélite.
- Quando seleccionar o canal do receptor de satélite (passo 5), os sinais do telecomando podem interferir com os sinais transmitidos pelo controlador de satélite. Neste caso, coloque o telecomando o mais perto possível da janela de recepção de infravermelhos da unidade.

Funções T-V Link

Quando ligar a unidade ao televisor através de um cabo SCART de 21 terminais completo (pág. 16), estão disponíveis as funções apresentadas em seguida. Pode utilizar estas funções apenas com televisores equipados com T-V Link, etc.*

Para mais informações, consulte o manual de instruções do televisor.
* Compatível com televisores com T-V Link, EasyLink, Megalogic, SMARTLINK, Q-Link ou DATA LOGIC através do cabo SCART de 21 terminais completo. O grau de compatibilidade e as funções disponíveis dependem do sistema.

Ligação automática do televisor

O televisor é ligado e definido para o modo AV automaticamente sempre que iniciar a reprodução. Para mais informações, consulte o manual de instruções do televisor.

Espera automática da unidade

Pode utilizar o telecomando do televisor para desligar a unidade. Para mais informações, consulte o manual de instruções do televisor.

Gravação directa

Pode iniciar facilmente a gravação do programa que está a ver no televisor. Quando utilizar esta função, defina "DIRECT REC" para "ON". (pág. 94)

Reprodução básica



- Ligue a unidade.
- Ligue o televisor e seleccione o modo AV.
- Mova o interruptor TV/CABLE/SAT/DVD para DVD.

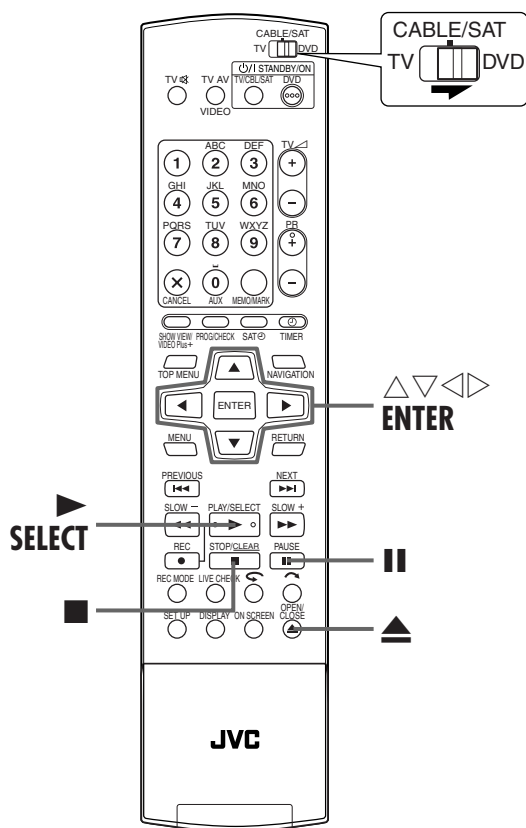
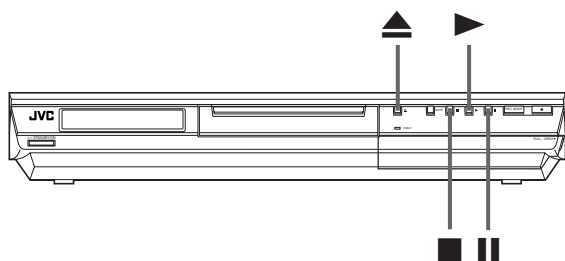

ATENÇÃO:

- Demora cerca de 30 segundos a ler um disco, dependendo do tipo e da condição do disco visto que esta unidade é compatível com vários discos (DVD-RAM, DVD-RW, DVD-R). Pode demorar alguns minutos quando um disco está sujo, riscado ou deformado.
- Pode demorar alguns segundos a iniciar reprodução. Isto não é uma avaria.
- A pesquisa progressiva e regressiva de alta velocidade e outras operações não podem ser efectuadas com a reprodução parada.

Para reproduzir um disco de MP3/JPEG, consulte "Reproduzir com navegação MP3/JPEG" (☞ pág. 76).

1 Coloque um disco.

- 1 Prima ▲ para abrir o tabuleiro de discos.
- 2 Coloque o disco no tabuleiro de discos.
 - Para mais informações, consulte "Colocar um disco" (☞ pág. 9).
- 3 Prima ▲ para fechar o tabuleiro de discos.
 - Se premir ►, fecha também o tabuleiro de discos.
 - A reprodução começa automaticamente, se colocar um disco de DVD de reprodução automática.

2 Iniciar a reprodução.

- Prima ►.
- Se colocar um disco de DVD cujo número de região não corresponda à unidade, "REGION CODE ERROR" aparece no ecrã do televisor. Para mais informações, consulte a secção "Número de região" (☞ pág. 6).
 - Com os discos de CD Vídeo /SVCD com controlo PBC ou alguns discos de DVD, o ecrã do menu pode aparecer no ecrã do televisor após o início da reprodução. Neste caso, seleccione um item que queira reproduzir a partir do menu. Caso contrário, a reprodução não avança. Consulte "Localizar uma cena pretendida no menu do CD Vídeo/SVCD com PBC" (☞ pág. 34) ou "Localizar uma cena pretendida no menu do DVD" (☞ pág. 30).
 - A Library Database DVD Navi permite também procurar e seleccionar os programas pretendidos. (☞ pág. 64)

3 Interromper a reprodução.

- Prima II.
- Para retomar a reprodução normal, prima ►.

4 Parar a reprodução.

- Prima ■.
- Quando reproduzir um disco gravável, a reprodução pára e o programa recebido pelo sintonizador aparece no ecrã do televisor.
 - Quando reproduzir um disco apenas de reprodução, a reprodução e a imagem estática no momento em que premiu ■ permanece no ecrã do televisor. Se premir ■ novamente, retoma o programa recebido pelo sintonizador.
 - Se premir ▲ durante a reprodução, a reprodução pára e, em seguida, o tabuleiro de discos abre-se.

NOTA:

Quando aparecer o ecrã Library Database DVD Navi, seleccione uma imagem miniatura do programa pretendido no ecrã do televisor e, em seguida, prima SELECT ou ENTER. (☞ pág. 66)

30 PT

REPRODUÇÃO (cont.)

Funções de reprodução

- Ligue a unidade.
- Ligue o televisor e selecione o modo AV.
- Mova o interruptor TV/CABLE/SAT/DVD para DVD.

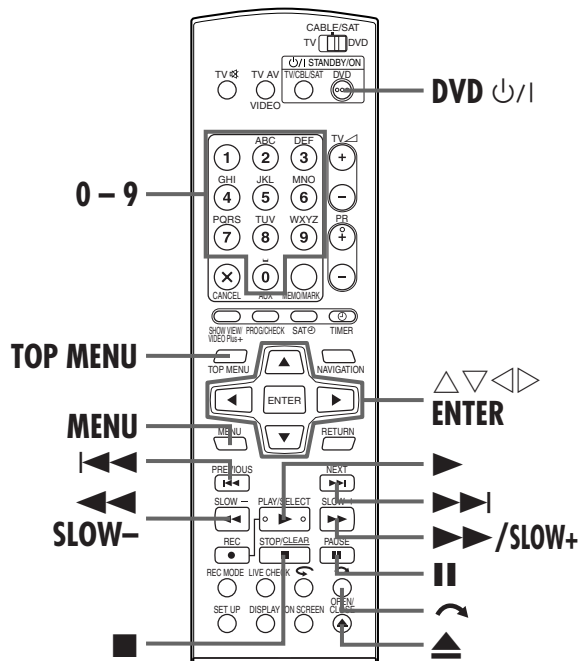

Localizar uma cena pretendida no menu do DVD



Os discos de DVD VÍDEO podem ter um menu superior e um menu do disco.

Menu superior

Os discos de DVD têm geralmente menus próprios com os conteúdos dos discos. Estes menus contêm vários itens, como títulos de um filme, nomes de canções ou informações dos artistas. Pode localizar uma cena pretendida no menu superior apresentado no ecrã do televisor. Prima **TOP MENU** para aceder ao menu superior.

Menu do disco

Os menus dos discos incluem dados de reprodução (menu de ângulos, menu de legendas, etc.) específico a cada título. Prima **MENU** para aceder ao menu do disco.

1 Aceder ao menu do DVD.

Prima **TOP MENU** ou **MENU**.

Exemplo:

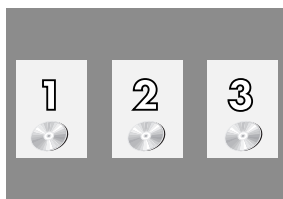

2 Iniciar a reprodução.

Prima $\Delta \nabla \triangleleft \triangleright$ para seleccionar um título pretendido e, em seguida, prima **ENTER**.

- Pode ser possível seleccionar o item pretendido com as **teclas numéricas**, dependendo do ecrã do menu.

NOTA:

Quando "⊙" aparecer no ecrã do televisor no passo 1, é porque o disco não tem um menu superior ou um menu do disco.

Localizar o ponto de início do item ou ignorar o item



Prima \lll ou \ggg durante a reprodução.

- Se premir \ggg , localiza o ponto de início do item ou ignora o item na direcção progressiva e, em seguida, retoma a reprodução.
- Se premir \lll , localiza o ponto de início do item ou ignora o item na direcção regressiva e, em seguida, retoma a reprodução.

Quando reproduzir um disco de DVD-RAM/RW/R

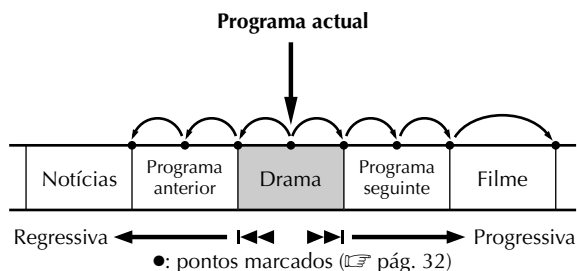

Exemplo:

Para localizar o início do próximo item, prima \ggg .

Para localizar o início do item actual, prima \lll .

Para localizar o início do item anterior, prima \lll três vezes.

Quando reproduzir um disco de DVD VÍDEO, CD Áudio ou CD Vídeo/SVCD

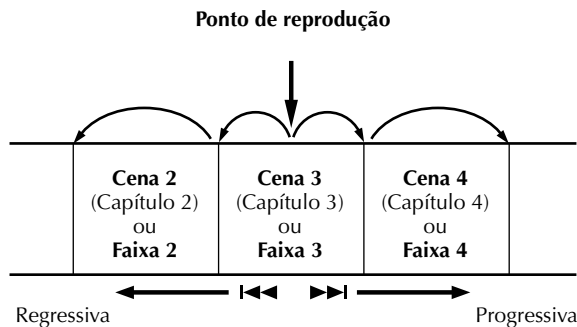

Exemplo:

Para localizar o início do próximo item, prima \ggg .

Para localizar o início do item actual, prima \lll .

Pesquisa de alta velocidade



Prima ►► para efectuar uma pesquisa de alta velocidade progressiva ou ◀◀ para efectuar uma pesquisa de alta velocidade regressiva durante a reprodução.

- Cada vez que premir o botão, aumenta a velocidade de pesquisa em cada direcção.
- Para retomar a reprodução normal, prima ►.

OU

Prima sem soltar ►► durante 2 ou mais segundos para efectuar uma pesquisa progressiva de alta velocidade ou ◀◀ durante 2 ou mais segundos para efectuar uma pesquisa regressiva de alta velocidade durante a reprodução.

- Se libertar o botão, retoma a reprodução normal.

Reprodução de imagem estática/quadro a quadro



1 Interromper durante a reprodução.

Prima II.

2 Activar a reprodução quadro a quadro.

Prima II.

- Cada vez que premir II, avança a imagem estática quadro a quadro.

OU

Prima ◀▷.

- Cada vez que premir ◀▷, avança/retrocede a imagem estática quadro a quadro.
- A reprodução quadro a quadro na direcção regressiva não pode ser efectuada com discos de CD Vídeio/SVCD.
- Para retomar a reprodução normal, prima ►.

Câmara lenta



Prima SLOW – ou SLOW + durante a pausa.

- Cada vez que premir SLOW – ou SLOW +, aumenta a velocidade da câmara lenta em cada direcção (de 1/16 a 1/2 vezes da velocidade normal).
- A câmara lenta na direcção regressiva não pode ser efectuada com discos de CD Vídeio/SVCD.

OU

Prima ◀◀ ou ►► durante 2 ou mais segundos.

Pesquisa por salto



Prima ◀ durante a reprodução.

- Cada vez que premir esta tecla, inicia um período de cerca de 30 segundos de reprodução em velocidade rápida. A reprodução normal é retomada automaticamente.

Função de recomeço



É possível memorizar a posição de paragem da reprodução e retomar a reprodução a partir dessa posição.

- Não se esqueça de definir “RESUME” para “ON” ou “DISC RESUME”. (☞ pág. 96)

1 Memorizar o ponto de recomeço.

Prima ■ durante a reprodução.

- A unidade introduz o modo de paragem de recomeço e memoriza a posição de paragem de reprodução como o ponto de recomeço. (O interior do indicador de estado do disco no painel frontal pisca no modo de paragem de recomeço.)
- A unidade tem uma memória dos pontos de recomeço dos últimos 30 discos reproduzidos, apesar de terem sido ejectados, se definir “RESUME” para “DISC RESUME”. (☞ pág. 96)
- Para apagar os pontos de recomeço: (O interior do indicador de estado do disco pára de piscar e acende-se.)

Quando definir “RESUME” para “ON”:

- Prima ◀/I na unidade ou DVD◀/I no telecomando para desligar a unidade.
- Prima ▲ para retirar o disco.
- Prima ■ no modo de paragem.
- Prima TOP MENU para ver o menu superior e, em seguida, inicie a reprodução através da selecção de um item, etc.
- Prima MENU para ver o menu do disco e, em seguida, inicie a reprodução através da selecção de um item, etc.

Quando definir “RESUME” para “DISC RESUME”:

- Defina “RESUME” para “OFF”. (☞ pág. 96)
- Prima ■ no modo de paragem.
- Prima TOP MENU para ver o menu superior e, em seguida, inicie a reprodução através da selecção de um item, etc.
- Prima MENU para ver o menu do disco e, em seguida, inicie a reprodução através da selecção de um item, etc.

2 Retomar a reprodução.

Prima ► no modo de paragem. A unidade inicia a reprodução a partir do ponto de recomeço.

NOTAS:

- A definição “DISC RESUME” funciona com discos de DVD VÍDEO, VCD, SVCD e DVD-R/DVD-RW (modo de vídeo) já finalizados. Para outros tipos de discos, a função da definição “ON” será aplicada mesmo se definir “RESUME” para “DISC RESUME”.
- Se parar a reprodução de um disco que já tenha um ponto de recomeço memorizado, a memória será actualizada com o novo ponto de recomeço.
- Depois de a unidade ter memorizado o ponto de recomeço de 30 discos, a memorização de um novo ponto de recomeço faz com que a unidade elimine o ponto de recomeço mais antigo. A paragem da reprodução de um disco cujo ponto de recomeço já está memorizado pode alterar a ordem de armazenamento dos pontos. Este pode alterar potencialmente a ordem de eliminação dos pontos.
- Quando a unidade memorizar um ponto de recomeço de um disco, memoriza também as definições do idioma do áudio, das legendas e dos ângulos.
- Esta função pode não funcionar com alguns discos de CD Vídeio ou SVCD.
- Quando alterar “RESUME” para “ON” ou “OFF”, os pontos de recomeço dos discos memorizados com “RESUME” definido para “DISC RESUME” serão apagados.
- Os pontos de recomeço são memorizados para cada lado de um disco de dois lados.

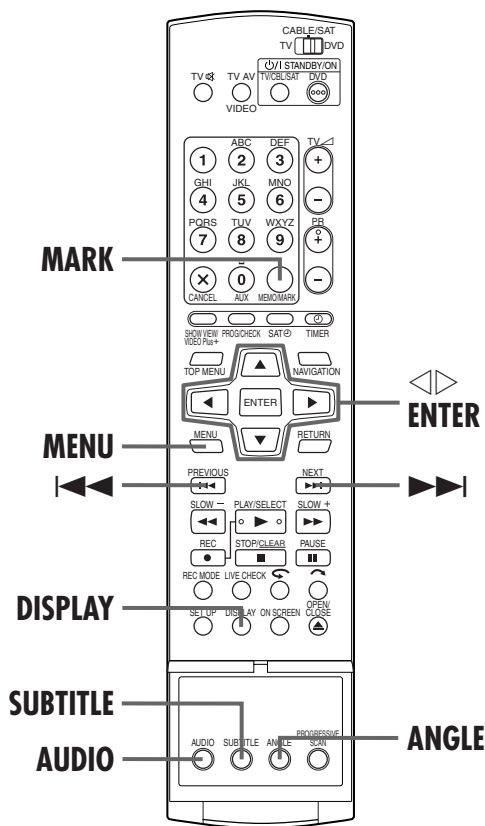

Marcar posições para reprodução posterior



É possível marcar posições (até 999 pontos) em locais que pretende reproduzir posteriormente e iniciar a reprodução a partir de uma posição marcada. A marcação de discos de DVD-RAM/RW/R durante a gravação é útil para localizar um ponto de início quando reproduzir os discos posteriormente.

1 Marcar posições.

Prima **MARK** nas posições que pretende marcar durante a reprodução.

- “MARK” aparece no ecrã do televisor. Pode localizar facilmente as posições marcadas com **◀◀** ou **▶▶** quando reproduzir o disco.

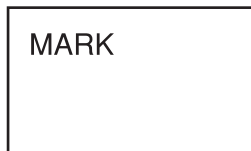

2 Eliminar posições marcadas.

Prima **◀◀** ou **▶▶** para localizar uma posição marcada que pretenda eliminar e, em seguida, prima **MARK** durante a interrupção.

- A “MARK” cruzada aparece no ecrã do televisor e a posição marcada é eliminada.



NOTAS:

- Quando um programa monofónico ou bilingue mudar para um programa estéreo durante a gravação, é gravado automaticamente um sinal de marca.
- Quando finalizar um disco de DVD-R/RW (Modo de vídeo), os pontos marcados antes da finalização serão eliminados e os programas serão divididos automaticamente em “capítulos” com cerca de 5 minutos. (☞ pág. 107, “Finalizar um disco”)

Verificar as informações de tempo



Pode alterar o ecrã do contador no painel frontal e no ecrã do televisor para verificar o tempo restante do disco (apenas para discos antes da finalização).

Durante a reprodução

Cada vez que premir **DISPLAY**, o ecrã muda da forma apresentada em seguida:

Relógio (apenas no painel frontal) → Tempo decorrido do título actual → Tempo restante do disco → (voltar ao início)

- O relógio só aparece após a reprodução de um disco gravável.

No modo de paragem ou durante a reprodução

- É possível definir o tempo de gravação pormenorizadamente com **◀▷** no modo FR. (☞ pág. 53, “Função de velocidade livre”)
- Não é possível mudar o modo de gravação durante a reprodução ou a gravação.

Mudar a indicação de tempo



Pode verificar as informações de tempo de um CD Áudio e de um CD Vídeo/SVCD no painel frontal e no ecrã do televisor. Cada vez que premir **DISPLAY**, a indicação de tempo muda da forma apresentada em seguida:

Durante a reprodução

Tempo decorrido da faixa actual → Tempo restante da faixa actual → Tempo decorrido total → Tempo restante total → (voltar ao início)

No modo de paragem

0:00 → Tempo de reprodução da faixa 1 → 0:00 → Duração total de um disco → (voltar ao início)

NOTA:

Quando colocar um disco de CD Vídeo/SVCD compatível com PBC, desactive a função PBC. (☞ pág. 34)

Seleção de ângulos



Pode apreciar uma variedade de ângulos de cenas, se o disco de DVD VÍDEO contiver partes “multi-ângulos”, onde a mesma cena foi filmada de diferentes ângulos.

Se o disco contiver partes “multi-ângulos”, “” aparece no ecrã do televisor no início da parte “multi-ângulos”.

1 Aceder ao ecrã de seleção de ângulos.

Prima **ANGLE** durante a reprodução.

- O ecrã de seleção de ângulos aparece no ecrã do televisor.

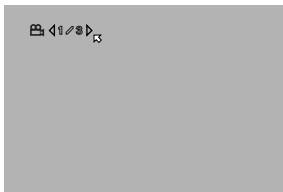

(Quando contiver 3 ângulos da cena)

2 Seleccionar o ângulo.

Prima **ANGLE** ou para seleccionar o ângulo pretendido.

- Cada vez que premir **ANGLE** ou , altera o ângulo.
- Quando “” aparecer no ecrã do televisor, a cena actual não é gravada a partir de vários ângulos. Além disso, alguns discos não permitem seleccionar ângulos.
- Para apagar o ecrã de seleção de ângulos, prima **ENTER**. Além disso, o ecrã de seleção de ângulos desaparece automaticamente, não realizar nenhuma operação durante 10 segundos.

Seleção de legendas



Alguns discos de DVD VÍDEO contêm mais do que um idioma para legendas, a partir dos quais pode escolher o idioma pretendido para as legendas. “” aparece no televisor no início da parte onde foi gravado mais do que um idioma para legendas.

1 Aceder ao ecrã de seleção de legendas.

Prima **SUBTITLE** durante a reprodução.

- O ecrã de seleção de legendas aparece no ecrã do televisor.
- Sempre que premir **SUBTITLE**, activa e desactiva o ecrã das legendas.



(Quando contiver 3 idiomas para legendas)

2 Seleccionar o idioma das legendas.

Prima para seleccionar o idioma pretendido.

- Para apagar o ecrã de seleção de idiomas, prima **ENTER**.

NOTAS:

- Quando “” aparecer no ecrã do televisor, não é gravado o idioma das legendas.
- Quando o idioma das legendas não for alterado com o procedimento acima, altere as legendas num menu do disco apresentado, premindo **MENU**.
- Não é possível reproduzir discos de SVCD com legendas.

Seleção do som/idioma do áudio



Alguns discos de DVD VÍDEO contêm vários sons ou idiomas de áudio. Pode seleccionar o som ou o idioma do áudio pretendido. Para alguns discos de CD Vídeio/SVCD, pode mudar o canal de áudio para escolher Karaoke com ou sem parte vocal.

1 Aceder ao ecrã de seleção de som/idioma de áudio.

Prima **AUDIO** durante a reprodução.



(Quando contiver 3 idiomas de áudio)

2 Seleccionar o som/idioma do áudio.

Sempre que premir **AUDIO** ou , altera o som/idioma do áudio.

- Para apagar o ecrã de seleção do som/idioma do áudio, prima **ENTER**.

NOTAS:

- Quando “” aparecer no ecrã do televisor, não é gravado o idioma de áudio.
- Quando o idioma de áudio não for alterado com o procedimento acima, altere as legendas num menu do disco apresentado, premindo **MENU**.

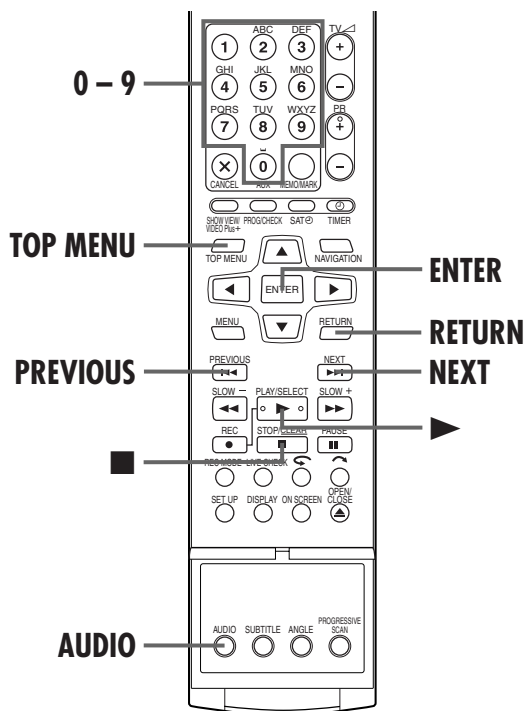

NOTA:

Não é possível mudar o canal de áudio para reproduzir um disco de DVD-R/DVD-RW (Modo de vídeo). O canal de áudio é reproduzido como definido em "AUDIO REC" (pág. 94).

Quando não for possível mudar o canal de áudio de um programa bilingue

Quando a unidade estiver ligada a um dispositivo de áudio digital com um cabo óptico opcional e "DIGITAL AUDIO OUT" estiver definido para "DOLBY DIGITAL/PCM", não é possível mudar o canal de áudio de um programa bilingue gravado num disco de DVD-RAM ou DVD-RW (Modo VR). (pág. 91) Neste caso, efectue os procedimentos apresentados em seguida com o telecomando para mudar "DIGITAL AUDIO OUT" de "DOLBY DIGITAL/PCM" para "PCM ONLY".

- 1 Prima **SET UP** para aceder ao ecrã do menu principal.
- 2 Prima $\triangleleft \triangleright$ para seleccionar "DVD SET UP" e, em seguida, prima **ENTER**.
- 3 Prima $\triangleleft \triangleright$ para seleccionar "AUDIO OUTPUT" e, em seguida, prima **ENTER**.
- 4 Prima $\triangle \nabla$ para seleccionar "DIGITAL AUDIO OUT" e, em seguida, prima **ENTER**.
- 5 Prima $\triangle \nabla$ para seleccionar "PCM ONLY" e, em seguida, prima **ENTER**. (pág. 93)
- 6 Prima **SET UP** para completar a definição.
- 7 Prima **AUDIO** para seleccionar o canal de áudio pretendido.

Seleção do canal de áudio



Quando estiver a ver programas bilingues ou a reproduzir discos com programas estéreo ou bilingues gravados, pode seleccionar o canal de áudio pretendido.

- Quando definir "SUPERIMPOSE" para "AUTO", pode confirmar o canal de áudio escolhido no ecrã do televisor. (pág. 95)
- Cada vez que premir **AUDIO**, altera o canal de áudio.

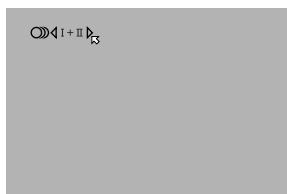

FAIXA	UTILIZAÇÃO
Informações no ecrã	
I+II	Para o áudio principal e secundário de um programa bilingue
I	Para o áudio principal de um programa bilingue
II	Para o áudio secundário de um programa bilingue
L+R	Para discos estéreo
L	Para o áudio do canal esquerdo
R	Para o áudio do canal direito

Função de controlo de reprodução (PBC)

— Localizar uma cena pretendida no menu do CD Vídeo/SVCD com PBC



Alguns discos de CD Vídeo/SVCD suportam a função PBC. PBC é a abreviatura de "Play Back Control". Um disco de CD Vídeo/SVCD gravado com PBC tem menus próprios, como uma lista de canções do disco. Pode localizar uma cena específica no menu.

1 Aceder ao menu PBC.

No modo de paragem

Prima \blacktriangleright .

2 Iniciar a reprodução.

Prima as **teclas numéricas** para introduzir o número da cena pretendida.

- A unidade inicia a reprodução do item seleccionado. "PBC" aparece no painel frontal.
- Quando "NEXT" ou "PREVIOUS" aparecer no ecrã do televisor:
Se premir **NEXT**, avança para a página seguinte.
Se premir **PREVIOUS**, volta à página anterior.
- Prima **RETURN** para voltar ao menu.
- O método de funcionamento depende do disco.

NOTAS:

- Se quiser reproduzir um disco de CD Vídeo/SVCD compatível com PBC sem activar a função PBC, inicie a reprodução no modo de paragem, com as **teclas numéricas**, em vez da tecla \blacktriangleright , para escolher a faixa e, em seguida, prima **ENTER**.
- Para activar a função PBC durante a reprodução de um disco de CD Vídeo/SVCD compatível com PBC sem a função PBC, prima **TOP MENU** ou \blacksquare e, em seguida, \blacktriangleright .

Reprodução de memória ao vivo



Esta unidade grava imagens em discos de DVD-RAM, em vez de cassetes de vídeo e, em seguida, reproduz as imagens gravadas nos discos. Este procedimento torna possível obter leitura e escrita de alta velocidade impossíveis com videogravadores convencionais, permitindo a gravação e a reprodução em simultâneo.

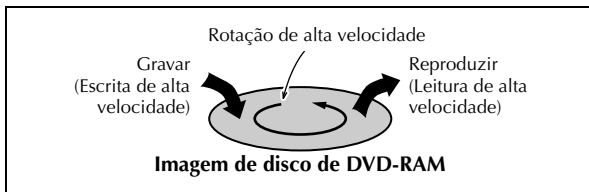

Chama-se “Reprodução de memória ao vivo” para iniciar a reprodução do programa em gravação, com um intervalo de tempo entre o ponto de gravação e o ponto de reprodução, como apresentado na figura abaixo.

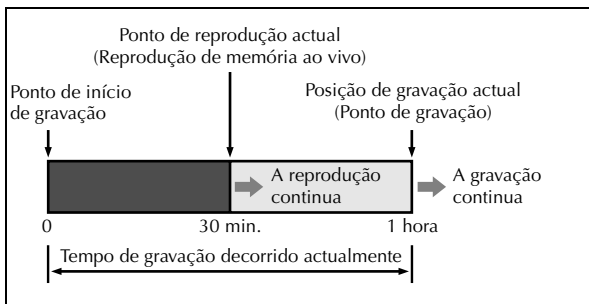

Esta unidade reproduz um programa previamente gravado durante a gravação ou a gravação temporizada de outro programa e permite também reproduzir um programa a partir do início durante a gravação do programa.

Ecrã do estado da gravação/ reprodução

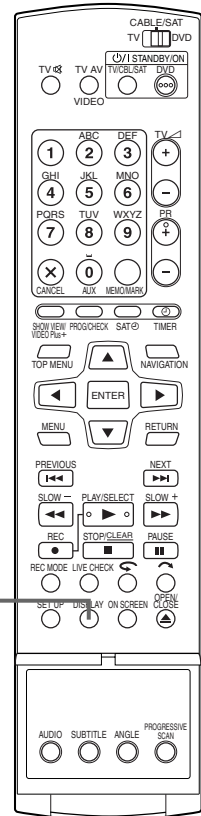

DISPLAY
O estado da reprodução de memória ao vivo pode ser verificado com **DISPLAY** para ver o medidor de barras no ecrã sobreposto.

Prima **DISPLAY**. O estado actual é sobreposto no ecrã do televisor.

Ecrã do medidor de barras



Ecrã sobreposto

36 PT

REPRODUÇÃO (cont.)

Visão geral da reprodução de memória ao vivo

Pode reproduzir um programa que está a gravar a partir do início durante a gravação ou a gravação temporizada de disco de DVD-RAM. Esta função chama-se "Reprodução de memória ao vivo".

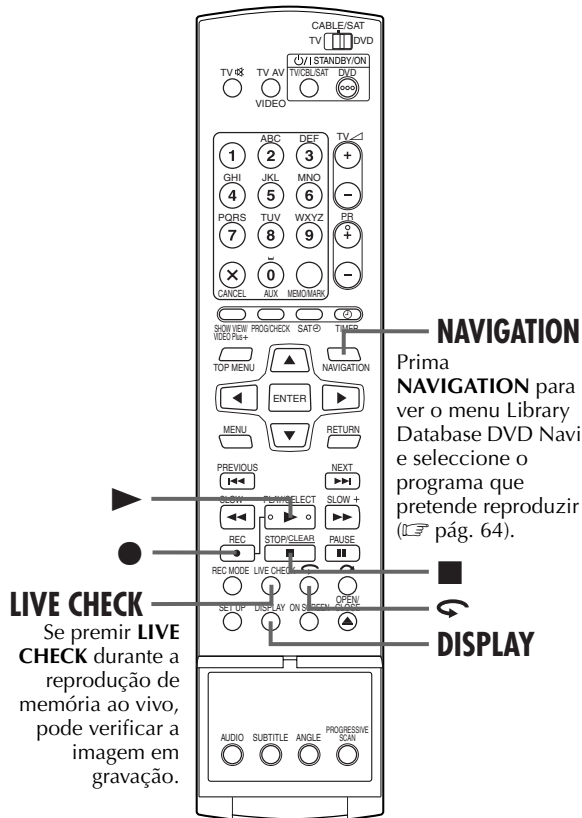
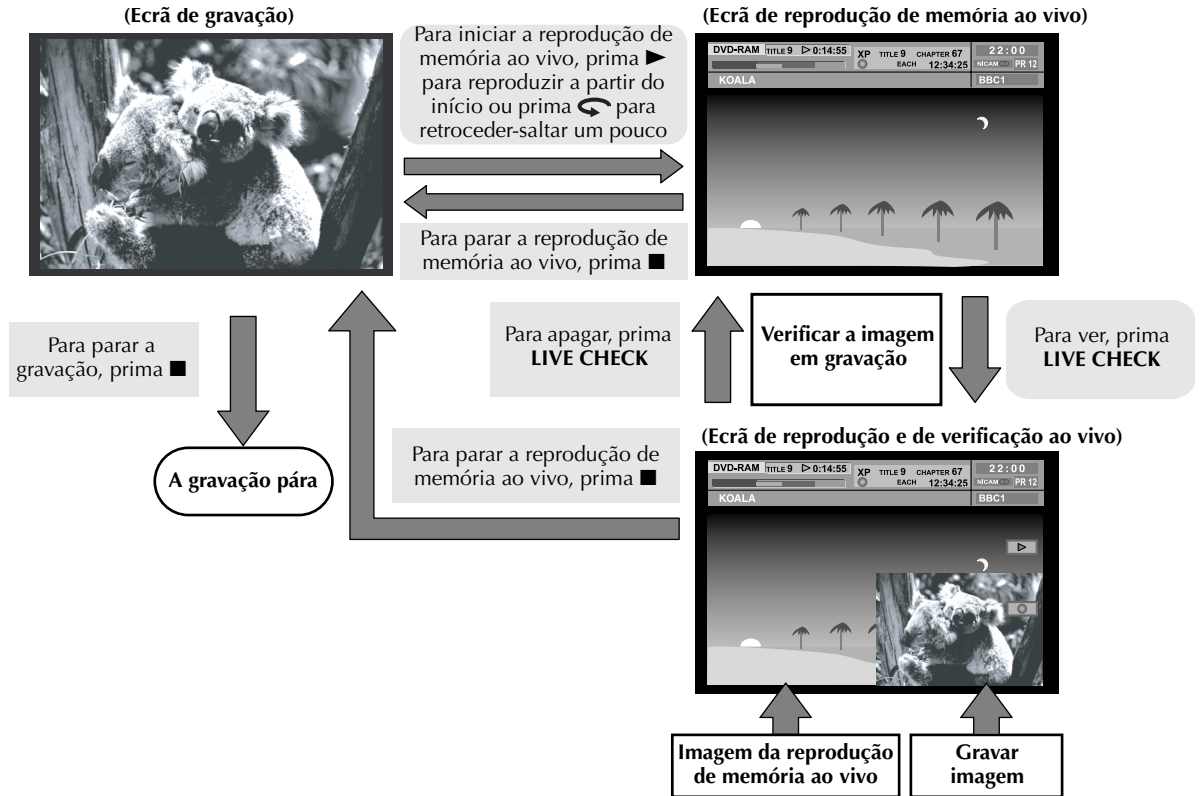

NOTAS:

- A reprodução de memória ao vivo não pode ser efectuada durante cerca de 30 segundos após o início da gravação.
- Apesar de ser possível a pesquisa de alta velocidade até 30 segundos antes do ponto de gravação actual durante a reprodução de memória ao vivo, assim que atingir o ponto de gravação actual, a unidade retoma a reprodução normal e mantém um intervalo de cerca de 30 segundos para que a gravação e a reprodução possam continuar.
- Quando utilizar a reprodução de memória ao vivo durante a gravação temporizada, a reprodução continua mesmo após o fim da gravação.
- Quando utilizar a reprodução de memória ao vivo durante a gravação temporizada, a reprodução pára automaticamente antes de a reprodução começar e a gravação começa quando chegar à hora do próximo programa existente na gravação temporizada.
- Não é possível executar o ITR mesmo se premir ● durante a reprodução de memória ao vivo. (ver pág. 52, "Gravação temporizada instantânea (ITR)")
- Prima ■ para ver o programa em gravação e, em seguida, efectue as definições ITR.
- A reprodução pode ser interrompida durante a reprodução de memória ao vivo, que não interfere com a gravação.
- A reprodução de memória ao vivo não pode ser efectuada durante a gravação da fonte a partir da entrada DV.
- Quando premir **LIVE CHECK** para ver a imagem em gravação, o tamanho da imagem não pode ser corrigido.

Ver durante a reprodução de memória ao vivo

Pode ver o material gravado previamente ou em gravação durante a gravação. É possível efectuar operações de reprodução normais (pesquisa progressiva/regressiva de alta velocidade e pesquisa de velocidade variável) no intervalo da barra vermelha ou azul no ecrã do televisor.

Quando a reprodução de memória ao vivo atingir o ponto de 30 segundos antes do ponto de gravação actual através da pesquisa progressiva de alta velocidade ou outras operações, a unidade volta à reprodução normal.

O ecrã sobreposto aparece se premir **ON SCREEN**. (☞ pág. 14)

A imagem de verificação ao vivo aparece no canto inferior direito se premir **LIVE CHECK**.

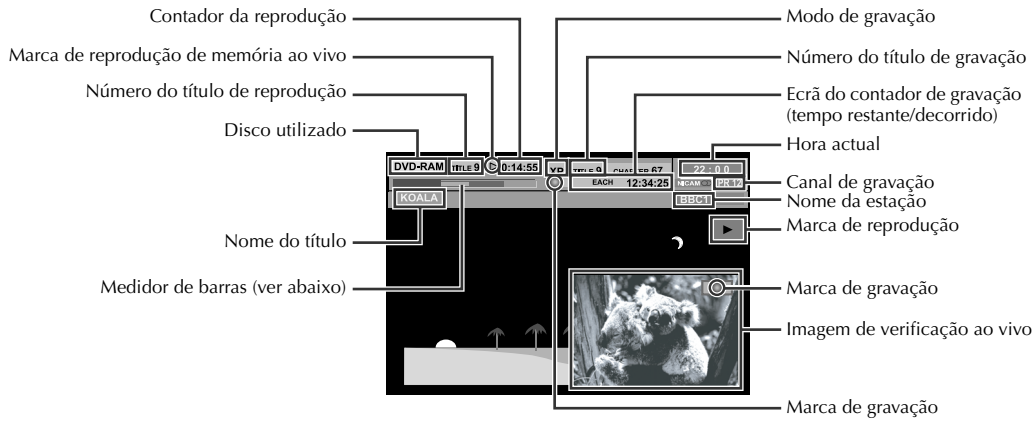

Esta unidade mostra o estado actual da gravação/reprodução através do medidor de barras.
(Exemplo do ecrã do medidor de barras)

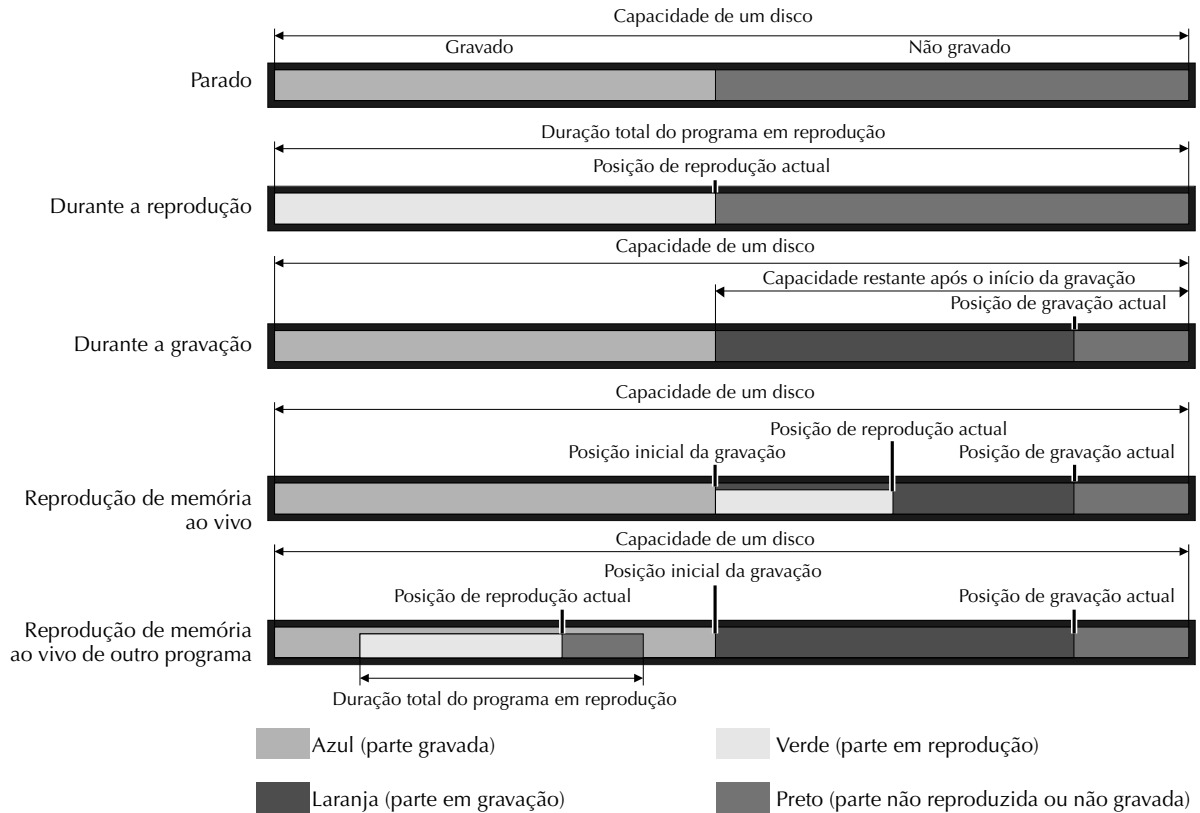

Teclas a utilizar durante a reprodução de memória ao vivo

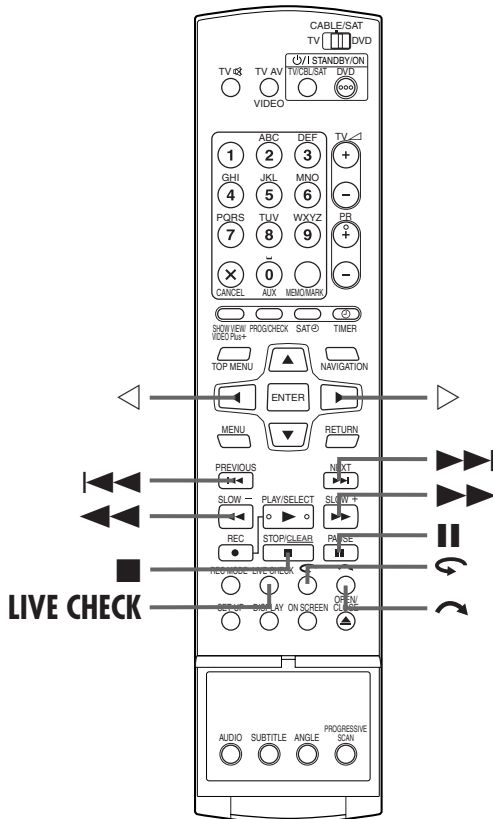

Teclas disponíveis	Funções
	<ul style="list-style-type: none"> Se premir uma vez, vai para o início do próximo capítulo a reproduzir. Se premir durante 2 ou mais segundos durante a reprodução, avança a reprodução cinco vezes mais depressa do que a velocidade normal. Se libertar o botão, retoma a reprodução normal. <p>Disponível apenas quando parada</p> <ul style="list-style-type: none"> Se premir durante 2 ou mais segundos durante a reprodução, avança a reprodução a 1/16 vezes da velocidade normal.
	<ul style="list-style-type: none"> Se premir uma vez, vai para o início do próximo capítulo a reproduzir. Se premir durante 2 ou mais segundos durante a reprodução, retrocede a reprodução cinco vezes mais depressa do que a velocidade normal. Se libertar o botão, retoma a reprodução normal. <p>Disponível apenas quando parada</p> <ul style="list-style-type: none"> Se premir durante 2 ou mais segundos durante a reprodução, retrocede a reprodução a 1/16 vezes da velocidade normal.
	<ul style="list-style-type: none"> Cada vez que premir o botão durante a reprodução, avança a velocidade da reprodução em 4 passos na direcção progressiva. <p>Disponível apenas quando parada</p> <ul style="list-style-type: none"> Se premir uma vez, avança a reprodução a 1/16 vezes da velocidade normal. Cada vez que premir uma tecla durante a câmara lenta progressiva a 1/16 vezes, avança a câmara lenta a 1/16 vezes, 1/4 vezes e 1/2 vezes da velocidade normal.
	<ul style="list-style-type: none"> Cada vez que premir o botão durante a reprodução, avança a velocidade da reprodução em 5 passos na direcção regressiva. <p>Disponível apenas quando parada</p> <ul style="list-style-type: none"> Se premir uma vez, retrocede a reprodução a 1/16 vezes da velocidade normal. Cada vez que premir uma tecla durante a câmara lenta regressiva a 1/16 vezes, retrocede a câmara lenta a 1/16 vezes, 1/4 vezes e 1/2 vezes da velocidade normal.
	<p>Se premir uma vez, interrompe a reprodução (reprodução de imagem estática). Se premir várias vezes, avança a imagem estática quadro a quadro.</p>
	<p>Disponível apenas quando parada</p> <ul style="list-style-type: none"> Avança/retrocede a imagem estática quadro a quadro.
	<p>Pára a reprodução de memória ao vivo para voltar ao ecrã em gravação. Guarda um ponto de recomeço. Se premir novamente, pára a gravação.</p>
	<p>Se premir uma vez, avança cerca de 30 segundos e retoma a reprodução. Se premir várias vezes, avança continuamente conforme o número de vezes que premir a tecla. É muito útil para saltar sobre secções indesejáveis.</p>
	<p>Se premir uma vez, retrocede cerca de 7 segundos e retoma a reprodução. Se premir várias vezes retrocede continuamente conforme o número de vezes que premir a tecla. É muito útil quando vir programas desportivos, etc.</p>
LIVE CHECK	<p>Se premir uma vez, mostra a imagem em gravação e a imagem em reprodução simultaneamente. Se premir sucessivamente, apaga a janela de verificação ao vivo e mostra apenas a imagem em reprodução. Por exemplo, pode verificar se o programa que está a gravar já terminou.</p>

- Ligue a unidade.
- Ligue o televisor e selecione o modo AV.
- Mova o interruptor TV/CABLE/SAT/DVD para DVD.

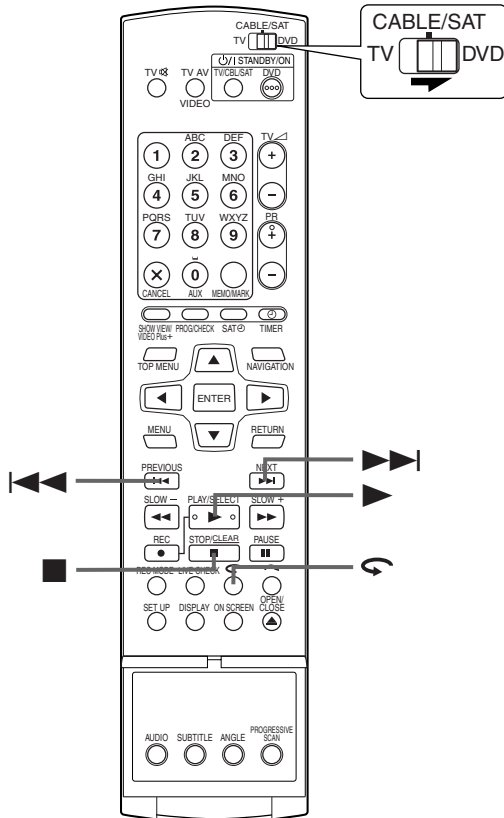

Para reproduzir a partir do início do programa durante a gravação

Pode reproduzir o programa que está a gravar a partir do início durante a gravação ou a gravação temporizada de disco de um DVD-RAM.

1 Iniciar reprodução de memória ao vivo.

Prima ►.

- A reprodução começa a partir do início do programa em gravação.
- ◀◀/▶▶ permite localizar as cenas pretendidas.

Para mover a posição de reprodução ligeiramente para trás durante a gravação (Função de repetição rápida)

Pode mover a posição de reprodução durante a gravação ou a gravação temporizada de um disco de DVD-RAM.

1 Iniciar a função de repetição rápida.

Prima ↶.

- Cada vez que premir, retrocede cerca de 7 segundos e retoma a reprodução.
- Se premir durante a pausa, retrocede cerca de 7 segundos e retoma a pausa.

Para ver um programa gravado previamente durante a gravação

Pode reproduzir um programa gravado previamente durante a gravação.

1 Iniciar reprodução de memória ao vivo.

Prima ► durante a gravação para activar o modo de reprodução de memória ao vivo.

2 Localizar o início do programa pretendido.

Prima ◀◀ ou ▶▶.

NOTA:

Para parar a reprodução, prima ■. Aparece o programa em gravação.

40 PT

REPRODUÇÃO (cont.)

Utilizar o menu de configuração de reprodução



O menu de configuração de reprodução permite controlar várias funções de reprodução. Algumas funções do menu de navegação podem ser controladas no menu de configuração.

Antes de utilizar o menu de configuração de reprodução

Não se esqueça de apagar o ecrã Library Database DVD Navi com **NAVIGATION**.

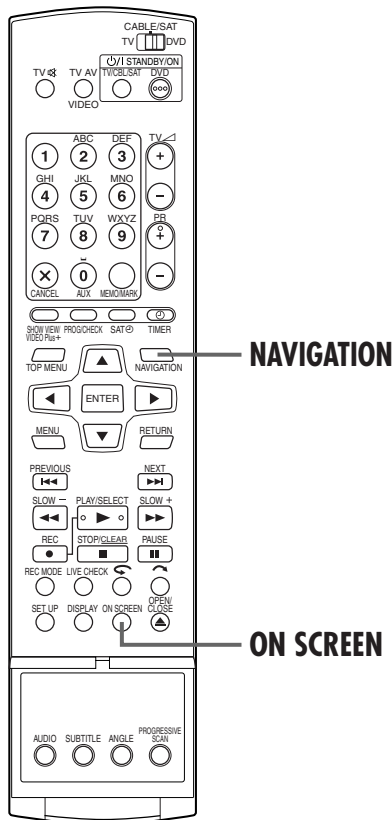

Como aceder ao menu de configuração de reprodução

Prima duas vezes **ON SCREEN** sempre que colocar um disco.

Conteúdo do menu de configuração de reprodução durante a reprodução

DVD VÍDEO

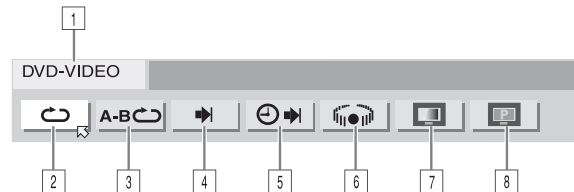

CD Áudio/SVCD

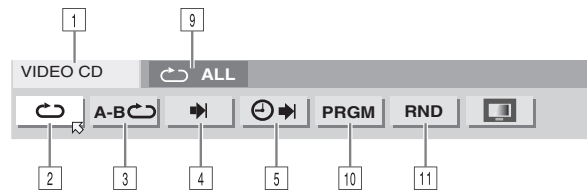

Disco de JPEG



- 1 Tipo de disco.
- 2 Seleccione este para a reprodução repetitiva. (ver pág. 42)
- 3 Seleccione este para a reprodução repetitiva A-B. (ver pág. 43)
- 4 Seleccione este para a função de pesquisa. (ver pág. 43)
- 5 Seleccione este para a função de pesquisa de tempo. (ver pág. 44)
- 6 Seleccione este para mudar a função de efeito surround simulado. (ver pág. 44)
- 7 Seleccione este para a função de controlo de imagem. (ver pág. 45)
- 8 Seleccione este para mudar o tipo de fonte da imagem. (ver pág. 45)
- 9 Área do estado actual para o item seleccionado.
- 10 Seleccione este para a reprodução programada. (ver pág. 46)
- 11 Seleccione este para a reprodução aleatória. (ver pág. 46)
- 12 Seleccione este para controlar o intervalo de comutação da apresentação de diapositivos. (ver pág. 46)

NOTA:

Apesar de serem fornecidos exemplos do menu de configuração de reprodução apenas para 3 tipos de discos, o menu de configuração de reprodução mostra todos os discos indicados na coluna esquerda.

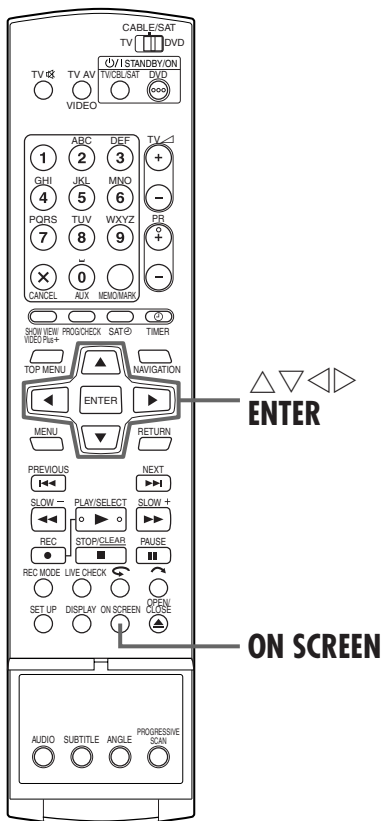

Funcionamento básico do menu de configuração de reprodução

Exemplo: Quando seleccionar a função de controlo de imagem do DVD

Durante a reprodução ou a paragem

1 Aceder ao menu de configuração de reprodução.

Prima duas vezes ON SCREEN.

- O item seleccionado actualmente é realçado e apontado pelo



2 Seleccionar o item do menu.

Prima para seleccionar " " e, em seguida, prima ENTER.

- A janela pendente aparece debaixo do item seleccionado.



3 Seleccionar a opção.

Prima para seleccionar a opção pretendida e, em seguida, prima ENTER.

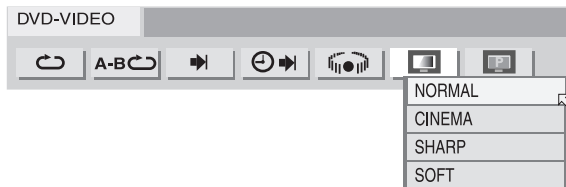

Para apagar o menu de configuração de reprodução
Prima ON SCREEN.

NOTA:

Para mais informações sobre cada item de menu, consulte as páginas correspondentes.

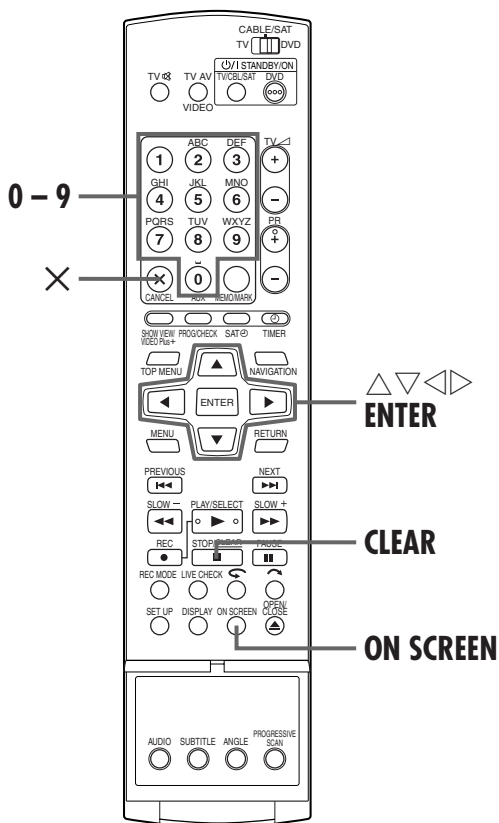

Reprodução repetitiva



Pode repetir a reprodução de acordo com o tipo de disco.

1 Aceder ao menu de configuração de reprodução.

Prima duas vezes ON SCREEN.

2 Seleccionar o item do menu.

Prima ◀ ▶ para seleccionar "↺" e, em seguida, prima ENTER.

- A janela pendente aparece debaixo do item seleccionado.



3 Seleccionar o modo de repetição.

Prima várias vezes △ ▽ para seleccionar o modo de repetição pretendido e, em seguida, prima ENTER.

DVD-RAM/RW/R

OFF:	A reprodução repetitiva não é efectuada.
ALL REPEAT:	O disco é reproduzido repetidamente.
TITLE REPEAT:	O título actual é reproduzido várias vezes.

DVD VÍDEO

OFF:	A reprodução repetitiva não é efectuada.
TITLE REPEAT:	O título actual é reproduzido várias vezes.
CHAPTER REPEAT:	O capítulo actual é reproduzido várias vezes.

CD Áudio/CD Vídeo/SVCD/JPEG/MP3

OFF:	A reprodução repetitiva não é efectuada.
ALL REPEAT:	O disco é reproduzido repetidamente.
TRACK REPEAT*:	A faixa actual é reproduzida várias vezes.

* "TRACK REPEAT" não pode ser seleccionada para discos de JPEG.

Para apagar o menu de configuração de reprodução

Prima ON SCREEN.

Para cancelar a reprodução repetitiva

Repita o procedimento acima a partir do passo 1, seleccione "OFF" no passo 3 e, em seguida, prima ENTER.

NOTAS:

- A reprodução repetitiva não é possível para um CD Vídeo/ SVCD com a função PBC.
- A reprodução repetitiva pode não funcionar correctamente, dependendo do tipo de disco utilizado.

Reprodução repetitiva A-B



Pode repetir a parte pretendida.

Durante a reprodução

1 Aceder ao menu de configuração de reprodução.

Prima duas vezes ON SCREEN.

2 Seleccionar o item do menu.

Prima ◀▶ para seleccionar "A-B↺".

3 Localizar o ponto de início.

Prima ENTER no início da parte que pretende repetir (ponto A).

- Aparece o tempo de reprodução decorrido do ponto A



4 Localizar o ponto final e iniciar a reprodução repetitiva A-B.

Prima ENTER no fim da parte que pretende repetir (ponto B).

- Aparece o tempo de reprodução decorrido do ponto B.
- A parte seleccionada do disco (entre os pontos A e B) é reproduzida repetidamente.



Para apagar o menu de configuração de reprodução

Prima ON SCREEN.

Para cancelar a reprodução repetitiva A-B

Prima ◀▶ para seleccionar "A-B↺" e, em seguida, prima ENTER.

NOTAS:

- A reprodução repetitiva A-B pode não funcionar correctamente, dependendo do tipo de disco utilizado.
- As legendas gravadas no ponto A-B podem não aparecer.
- Quando chegar ao fim do item antes de definir o ponto final, o menu de configuração de reprodução desaparece do ecrã do televisor. Nesse caso, repita o procedimento a partir do passo 1.
- O ponto B tem de ser definido pelo 3 segundos após o ponto A.
- Quando reproduzir um DVD, a reprodução repetitiva A-B só é possível no mesmo título.
- "A-B↺" não pode ser seleccionado durante a reprodução programada e aleatória.
- "A-B↺" não pode ser seleccionado durante a paragem.

Localizar o início da selecção pretendida



Pode localizar o início de um título, capítulo, grupo ou faixa.

Durante a reprodução ou a paragem

1 Aceder ao menu de configuração de reprodução.

Prima duas vezes ON SCREEN.

2 Seleccionar o item do menu.

Prima ◀▶ para seleccionar "▶|", e, em seguida, prima ENTER.

3 Seleccionar o item pretendido.

Para DVD-RAM/RW/R, DVD VÍDEO

"TITLE SEARCH" ou "CHAPTER SEARCH" é seleccionável. ("TITLE SEARCH" só é seleccionável durante a paragem.)

Para JPEG, MP3

"GROUP SEARCH" ou "TRACK SEARCH" é seleccionável.

Para CD Vídeo/SVCD, CD Áudio

"TRACK" é seleccionável.



Prima △▽ para seleccionar o item pretendido e, em seguida, prima ENTER.

- Ignore este passo para CD Vídeo/SVCD e CD Áudio.

4 Especificar o número do item seleccionado.

Prima as **teclas numéricas** (1–9, 0) para introduzir o número do item pretendido e, em seguida, prima ENTER.

- A reprodução começa pela secção seleccionada.

Exemplos:

- Para seleccionar a faixa 5, prima a **tecla numérica "5"**.
- Para seleccionar a faixa 15, prima as **teclas numéricas "1" e "5"**.
- Para seleccionar a faixa 25, prima as **teclas numéricas "2" e "5"**.

Se especificar uma selecção incorrecta

Prima X ou CLEAR para apagar o número errado e, em seguida, introduza o número correcto antes de premir ENTER neste passo.

Para apagar o menu de configuração de reprodução

Prima ON SCREEN.

NOTAS:

- Quando "⊗" aparecer no ecrã do televisor no passo 4, é porque o capítulo seleccionado não está no disco ou a pesquisa de capítulo não funciona no disco.
- Antes de premir ENTER, a reprodução pode começar automaticamente quando introduzir o número da secção, dependendo do disco.
- Esta função não é possível para um CD Vídeo/SVCD com a função PBC.

Pesquisa de tempo



Pode reproduzir um disco a partir do ponto pretendido através da especificação do tempo de reprodução decorrido a partir do início de um título (DVD-RAM, DVD-R, DVD-RW e DVD VÍDEO) ou de um disco (CD Vídeio/SVCD e CD Áudio).

1 Aceder ao menu de configuração de reprodução.

Prima duas vezes ON SCREEN.

2 Seleccionar o item do menu.

Prima ◀▶ para seleccionar “⏮▶” e, em seguida, prima ENTER.

- A janela pendente aparece debaixo do item seleccionado.



3 Introduzir o tempo.

Utilize as teclas numéricas (1–9, 0) para introduzir o tempo e, em seguida, prima ENTER.

- A reprodução começa a partir do tempo especificado.

Exemplo:

Para reproduzir a partir do ponto 12 (minutos): 50 (segundos) decorridos.

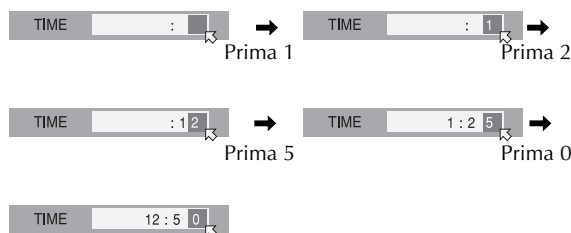

Se especificar uma selecção incorrecta,

Prima X (para o último número introduzido) ou ■ (para números inteiros) para apagar o número errado e, em seguida, introduza o número correcto antes de premir ENTER neste passo.

Para apagar o menu de configuração de reprodução

Prima ON SCREEN.

NOTAS:

- Quando “⊗” aparecer no ecrã do televisor no passo 3, é porque seleccionou um ponto que excede o tempo de gravação do disco.
- Alguns discos de DVD VÍDEO não contêm informações de tempo, tornando impossível a utilização da função de pesquisa de tempo. Nestes casos, “⊗” aparece também no ecrã do televisor.
- Esta função não é possível para um CD Vídeio/SVCD com a função PBC.

Efeito surround simulado



É possível obter um efeito surround simulado a partir do sistema de estéreo. Pode apreciar o som ambiente virtual com o sistema de estéreo de 2 canais.

1 Aceder ao menu de configuração de reprodução.

Prima duas vezes ON SCREEN.

2 Seleccionar o item do menu.

Prima ◀▶ para seleccionar “⦿” e, em seguida, prima ENTER.

- Por cima do item seleccionado, “3D-ON” aparece e o efeito surround simulado é activado.
- Cada vez que premir ENTER, “3D-ON” aparece e desaparece alternadamente.



Para cancelar o efeito surround simulado

Prima ENTER para apagar “3D-ON” do ecrã.

NOTAS:

- O efeito surround simulado funciona correctamente apenas quando reproduzir um título gravado em multicanais.
- O efeito surround simulado não afecta o sinal do fluxo de bits do DVD VÍDEO do conector “DIGITAL AUDIO OUT”.
- Quando activar o efeito surround simulado, as definições de “ANALOG AUDIO OUT” e “D. RANGE CONTROL” são desactivadas. (pág. 93)

Ajustar a qualidade de imagem



Pode obter a qualidade de imagem óptima através da selecção do modo de imagem adequado.

1 Aceder ao menu de configuração de reprodução.

Prima duas vezes ON SCREEN.

2 Seleccionar o item do menu.

Prima ◀▶ para seleccionar " " e, em seguida, prima ENTER.

- A janela pendente aparece debaixo do item seleccionado.



3 Seleccionar a opção pretendida.

Prima △▽ para seleccionar a opção pretendida e, em seguida, prima ENTER.

NORMAL:	Seleccione geralmente esta opção.
CINEMA:	Adequado para um disco de filme, etc.
SHARP:	Imagem mais brilhante e nítida quando vir imagens com muitas superfícies planas e com a mesma cor, como os desenhos animados.
SOFT:	Seleccione esta opção quando aparecer demasiado ruído.

Definir o modo progressivo



Pode obter uma qualidade de imagem óptima, seleccionando se o conteúdo do disco é processado por campo (fonte de vídeo) ou quadro (fonte de filme).

1 Aceder ao menu de configuração de reprodução.

Prima duas vezes ON SCREEN.

2 Seleccionar o item do menu.

Prima ◀▶ para seleccionar " " e, em seguida, prima ENTER.

- A janela pendente aparece debaixo do item seleccionado.



3 Seleccionar a opção pretendida.

Prima △▽ para seleccionar a opção pretendida e, em seguida, prima ENTER.

AUTO 1:	Utilizado para reproduzir um disco com materiais de fonte de vídeo e filme. Este sistema reconhece o tipo de fonte (filme ou vídeo) do disco actual de acordo com as informações do disco. Seleccione geralmente esta opção.
AUTO 2:	Quase igual a "AUTO 1", mas o processamento das cenas com movimento é diferente. Seleccione "AUTO 1" ou "AUTO 2" de acordo com as suas preferências.
FILM:	Adequado para reproduzir um disco de fonte de filme progressiva.
VIDEO:	Adequado para reproduzir um disco de fonte de vídeo. Os contornos das imagens reproduzidas serão suaves.

NOTA:

Quando definir o modo progressivo, não se esqueça de definir "L-1 OUTPUT" para "COMPONENT". (pág. 82, "Definição de entrada e saída L-1 (L-1 OUTPUT e L-1 INPUT)") O varrimento progressivo sai apenas do conector COMPONENT VIDEO OUT.

46 PT

REPRODUÇÃO (cont.)

Reprodução programada



Pode reproduzir até 30 faixas pela ordem pretendida.

Parado

1 Aceder ao menu de configuração de reprodução.

Prima duas vezes ON SCREEN.

2 Seleccionar o item do menu.

Prima ◀▶ para seleccionar "PRGM" e, em seguida, prima ENTER.

- A tabela de programas aparece no menu de configuração de reprodução.



3 Seleccionar as faixas pela ordem pretendida.

Utilize as teclas numéricas (1-9, 0) para introduzir os números das faixas.

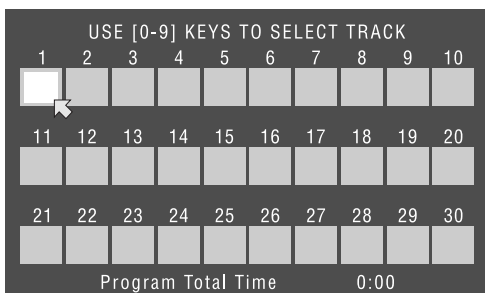

Exemplos:

- Para seleccionar a faixa 5, prima a tecla numérica "5" e ENTER.
- Para seleccionar a faixa 15, prima as teclas numéricas "1" e "5".
- Para seleccionar a faixa 25, prima as teclas numéricas "2" e "5".

Se especificar uma selecção incorrecta

Prima X. A última selecção é apagada.
Ou prima ■. A selecção completa é apagada.

4 Iniciar a reprodução.

Prima ►. A reprodução começa pela ordem programada.

- Quando todas as faixas programadas forem reproduzidas, a reprodução programada pára, mas as informações programadas permanecem.
- Para adicionar faixas ao fim do programa, efectue os procedimentos de 1 a 3.
- Se premir ►► durante a reprodução programada, avança para a selecção do programa seguinte. Se premir ◀◀, volta ao início da selecção actual.

Para apagar o menu de configuração de reprodução e o conteúdo do programa do ecrã

Prima ON SCREEN.

Para cancelar a reprodução programada

Prima ◀▶ para seleccionar "PRGM" e, em seguida, prima ENTER.

NOTA:

A reprodução programada não é possível, dependendo do tipo de disco.

Reprodução aleatória



Pode reproduzir todas as faixas do disco por ordem aleatória.

Parado

1 Aceder ao menu de configuração de reprodução.

Prima duas vezes ON SCREEN.

2 Seleccionar o item do menu.

Prima ◀▶ para seleccionar "RND" e, em seguida, prima ENTER.

- A reprodução começa por ordem aleatória.



Para apagar o menu de configuração de reprodução e o conteúdo do programa do ecrã

Prima ON SCREEN.

Para cancelar a reprodução aleatória

Efectue os procedimentos 1 e 2.

NOTA:

A mesma faixa não será reproduzida mais do que uma vez durante a reprodução aleatória.

Seleccionar o intervalo de comutação da apresentação de diapositivos



Pode controlar o intervalo de comutação da apresentação de diapositivos.

1 Aceder ao menu de configuração de reprodução.

Prima duas vezes ON SCREEN.

2 Seleccionar o item do menu.

Prima ◀▶ para seleccionar "10 SEC." e, em seguida, prima ENTER.

- A janela pendente aparece debaixo do item seleccionado.



3 Seleccionar a opção pretendida.

Prima △▽ para seleccionar a opção pretendida e, em seguida, prima ENTER.

- Cada vez que premir △▽, altera o intervalo da forma apresentada em seguida:
5 SEG. ↔ 10 SEG. ↔ 15 SEG. ↔ 20 SEG. ↔ 25 SEG. ↔ 30 SEG. ↔ (Voltar ao início)

Bloqueio parental



Esta função restringe a reprodução de discos de DVD VÍDEO que contenham cenas violentas (e outras) de acordo com o nível definido pelo utilizador. Por exemplo, se um filme com cenas violentas suportar a função de bloqueio parental, as cenas que quer impedir que sejam vistas por crianças podem ser cortadas ou substituídas por outras cenas.

- Ligue a unidade.
- Ligue o televisor e seleccione o modo AV.
- Mova o interruptor TV/CABLE/SAT/DVD para DVD.

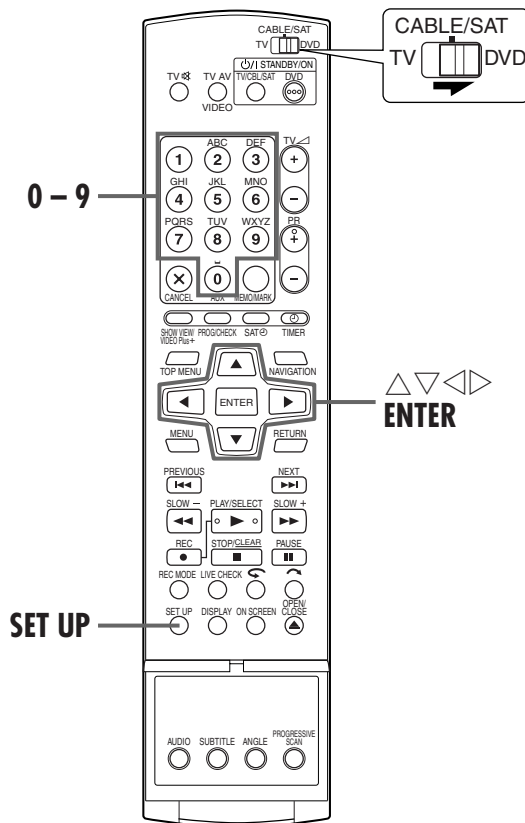

Para definir o bloqueio parental pela primeira vez

Parado

1 Aceder ao ecrã "DVD SET UP".

- 1 Prima **SET UP**.
- 2 Prima $\triangleleft \triangleright$ para seleccionar "DVD SET UP" e, em seguida, prima **ENTER**.

2 Aceder ao ecrã "PARENTAL LOCK".

- 1 Prima $\triangleleft \triangleright$ para seleccionar "UTILITY" e, em seguida, prima **ENTER**.
- 2 Prima $\triangle \nabla$ para seleccionar "PARENTAL LOCK" e, em seguida, prima **ENTER**.

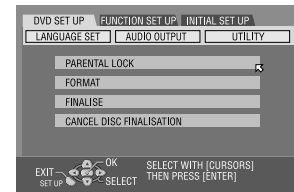

3 Seleccionar o nível pretendido.

- 1 Prima várias vezes $\triangle \nabla$ para seleccionar "PARENTAL LEVEL" e, em seguida, prima **ENTER**.
 - 2 Prima várias vezes $\triangle \nabla$ para seleccionar o nível pretendido e, em seguida, prima **ENTER**.
- Quanto menor é o valor do nível, mais restritivo é o nível do bloqueio parental.
 - Seleccione "NONE" para cancelar a restrição.

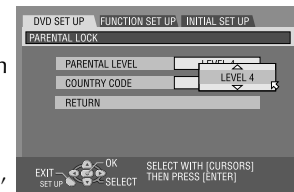

4 Introduzir a palavra-passe.

- Prima as **teclas numéricas** para introduzir um número de 4 dígitos e, em seguida, prima **ENTER**.
- Se cometer um erro, volte a introduzir o número correcto.

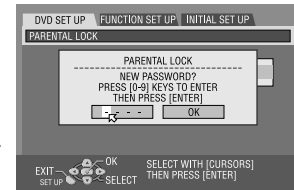

5 Seleccionar o código do país.

- 1 Prima várias vezes $\triangle \nabla$ para seleccionar "COUNTRY CODE" e, em seguida, prima **ENTER**.
 - 2 Prima várias vezes $\triangle \nabla$ para seleccionar o código do país e, em seguida, prima **ENTER**.
- Se não for necessário alterar o código do país, vá para **7**.
 - Consulte a "Lista de códigos de área/país para bloqueio parental" (pág. 49).

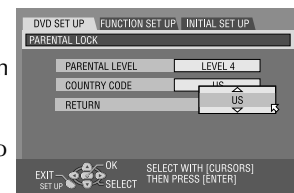

6 Introduzir a palavra-passe.

Prima as **teclas numéricas** para introduzir a mesma palavra-passe introduzida no passo **4** e, em seguida, prima **ENTER**.

7 Completar a definição.

Prima duas vezes **SET UP**.

- Aparece o ecrã normal.

NOTA:

Não se esqueça da sua palavra-passe ou tome nota dela.

Para alterar as definições

Pode alterar as definições do bloqueio parental posteriormente.

Efectue os passos **1** e **2** da secção “Para definir o bloqueio parental pela primeira vez” na página 47 para aceder ao ecrã de confirmação antes de continuar.

1 Alterar o nível.

- 1 Prima várias vezes Δ / ∇ para seleccionar “PARENTAL LEVEL” e, em seguida, prima **ENTER**.
- 2 Prima várias vezes Δ / ∇ para seleccionar o nível pretendido e, em seguida, prima **ENTER**.

2 Alterar o código do país.

- 1 Prima várias vezes Δ / ∇ para seleccionar “COUNTRY CODE” e, em seguida, prima **ENTER**.
 - 2 Prima várias vezes Δ / ∇ para seleccionar o código do país e, em seguida, prima **ENTER**.
- Consulte “Lista de códigos de área/país para bloqueio parental” (☞ pág. 49).

3 Introduzir a palavra-passe.

Prima as **teclas numéricas** para introduzir a mesma palavra-passe introduzida no passo **4** da secção “Para definir o bloqueio parental pela primeira vez” e, em seguida, prima **ENTER**.

4 Completar a definição.

Prima duas vezes **SET UP**.

- Aparece o ecrã normal.

NOTA:

Se não se lembrar da palavra-passe, introduza “8888” no passo **3**.

Para desactivar o bloqueio parental temporariamente

Quando definir o nível de bloqueio parental rigorosamente, alguns discos podem não ser reproduzidos. Quando colocar um disco e tentar reproduzi-lo, aparece um ecrã de confirmação no ecrã do televisor a pedir se quer activar ou desactivar o bloqueio parental.

1 Aceder ao ecrã da palavra-passe.

- 1 Coloque o disco no tabuleiro de discos.
 - Se o nível do disco for superior ao nível seleccionado, aparece o ecrã de confirmação.
- 2 Prima \triangleleft / \triangleright para seleccionar “YES” e, em seguida, prima **ENTER**.
 - Se seleccionar “NO”, não pode reproduzir esse disco.

2 Introduzir a palavra-passe.

Prima as **teclas numéricas** para introduzir a mesma palavra-passe introduzida no passo **4** da secção “Para definir o bloqueio parental pela primeira vez” e, em seguida, prima **ENTER**.

- Quando introduzir a palavra-passe correcta, o bloqueio parental é desactivado e a unidade inicia a reprodução.
- Se introduzir uma palavra-passe incorrecta, “ENTRY ERROR RETRY” aparece no ecrã do televisor. Introduza a palavra-passe correcta.
- Se introduzir uma palavra-passe incorrecta três vezes seguidas, “ENTRY ERROR CAN NOT CHANGE PASSWORD” aparece no ecrã do televisor. Neste caso, prima **ENTER**. O disco pára. Reproduza o disco novamente e tente o procedimento a partir do passo **1**.

NOTA:

Se não se lembrar da palavra-passe, introduza “8888” no passo **2**.

Lista de códigos de área/país para bloqueio parental

AD	Andorra	ES	Espanha
AE	Emiratos Árabes Unidos	ET	Etiópia
AF	Afganistão	FI	Finlândia
AG	Antigua e Barbuda	FJ	Fidji
AI	Anguilla	FK	Ilhas Falkland (Malvinas)
AL	Albânia	FM	Micronésia (Estados Federados da)
AM	Arménia	FO	Ilhas Faroé
AN	Antilhas Holandesas	FR	França
AO	Angola	FX	França, Metropolitana
AQ	Antártica	GA	Gabão
AR	Argentina	GB	Reino Unido
AS	Samoa Americana	GD	Granada
AT	Áustria	GE	Geórgia
AU	Austrália	GF	Guiana francesa
AW	Aruba	GH	Gana
AZ	Azerbaijão	GI	Gibraltar
BA	Bósnia Herzgovina	GL	Groenlândia
BB	Barbados	GM	Gâmbia
BD	Bangladesh	GN	Guiné
BE	Bélgica	GP	Guadalupe
BF	Burkina Faso	GQ	Guiné Equatorial
BG	Bulgária	GR	Grécia
BH	Bahrain	GS	Geórgia do Sul e as Ilhas Sandwich do Sul
BI	Burundi	GT	Guatemala
BJ	Benin	GU	Guam
BM	Bermudas	GW	Guiné-Bissau
BN	Brunei Dares-Salam	GY	Guiana
BO	Bolívia	HK	Hong Kong
BR	Brasil	HM	Ilha Heard e Ilhas McDonald
BS	Bahamas	HN	Honduras
BT	Botão	HR	Croácia
BV	Ilha Bouvet	HT	Haiti
BW	Botswana	HU	Hungria
BY	Bielorrússia	ID	Indonésia
BZ	Belize	IE	Irlanda
CA	Canadá	IL	Israel
CC	Ilhas dos Cocos (Keeling)	IN	Índia
CF	República Centro Africana	IO	Território Britânico do Oceano Índico
CG	Congo	IQ	Iraque
CH	Suíça	IR	Irão (República Islâmica do)
CI	Costa do Marfim	IS	Islândia
CK	Ilhas Cook	IT	Itália
CL	Chile	JM	Jamaica
CM	Camarões	JO	Jordânia
CN	China	JP	Japão
CO	Colômbia	KE	Quênia
CR	Costa Rica	KG	Quirgizstão
CU	Cuba	KH	Camboja
CV	Cabo Verde	KI	Kiribati
CX	Ilhas Natal	KM	Comores
CY	Chipre	KN	Saint Kitts e Nevis
CZ	República Checa	KP	Coreia, República popular Democrática da
DE	Alemanha	KR	Coreia, República da
DJ	Djibuti	KW	Quovaité
DK	Dinamarca	KY	Ilhas Caimão
DM	Dominica	KZ	Casaquistão
DO	República Dominicana	LA	Rpública Popular Democrática do Laos
DZ	Argélia	LB	Líbano
EC	Equador		
EE	Estónia		
EG	Egito		
EH	Sahara Ocidental		
ER	Eritreia		

50 PT

REPRODUÇÃO (cont.)

LC	Santa Luzia
LI	Liechtenstein
LK	Sri Lanka
LR	Libéria
LS	Lesoto
LT	Lituânia
LU	Luxemburgo
LV	Letônia
LY	Líbia Arab Jamahiriya
MA	Marrocos
MC	Mônaco
MD	República da Moldávia
MG	Madagáscar
MH	Ilhas Marshall
ML	Mali
MM	Myanmar
MN	Mongólia
MO	Macau
MP	Ilhas Marianas do Norte
MQ	Martinica
MR	Mauritânia
MS	Montserrat
MT	Malta
MU	Maurício
MV	Maldivas
MW	Malawi
MX	México
MY	Malásia
MZ	Moçambique
NA	Namíbia
NC	Nova Caledónia
NE	Niger
NF	Ilha Norfolk
NG	Nigéria
NI	Nicarágua
NL	Holanda
NO	Noruega
NP	Nepal
NR	Nauru
NU	Niue
NZ	Nova Zelândia
OM	Omã
PA	Panamá
PE	Peru
PF	Polinésia Francesa
PG	Papua Nova Guiné
PH	Filipinas
PK	Paquistão
PL	Polónia
PM	Saint Pierre e Miquelon
PN	Pitcairn
PR	Porto Rico
PT	Portugal
PW	Palau
PY	Paraguai
QA	Qatar
RE	Reunião
RO	Romênia
RU	Federação Russa
RW	Ruanda

SA	Arábia Saudita
SB	Ilhas Salomão
SC	Seicheles
SD	Sudão
SE	Suécia
SG	Cingapura
SH	Santa Helena
SI	Eslovénia
SJ	Svalbard e Jan Mayen
SK	Eslováquia
SL	Serra Leoa
SM	San Marino
SN	Senegal
SO	Somália
SR	Suriname
ST	São Tomé e Príncipe
SV	El Salvador
SY	República Árabe da Síria
SZ	Suazilândia
TC	Ilhas Turks e Caicos
TD	Chade
TF	Territórios Franceses do sul
TG	Togo
TH	Idioma de Código da Tailândia
TJ	Tajiquistão
TK	Tokelau
TM	Turquemenistão
TN	Tunísia
TO	Tonga
TP	Timor Ocidental
TR	Turquia
TT	Trinidade e Tobago
TV	Tuvalu
TW	Formosa
TZ	Tanzânia, República Unida da
UA	Ucrânia
UG	Uganda
UM	Estados Unidos das Ilhas Menores ao Largo
US	Estados Unidos
UY	Uruguai
UZ	Uzbequistão
VA	Estado da Cidade do Vaticano (Santa Sé)
VC	São Vicente e Grenadinas
VE	Venezuela
VG	Ilhas Virgens (Britânicas)
VI	Ilhas Virgens (E.U.)
VN	Vietnã
VU	Vanuatu
WF	Ilhas Wallis e Futuna
WS	Samoa
YE	Iêmen
YT	Mayotte
YU	Jugoslávia
ZA	África do sul
ZM	Zâmbia
ZR	Zaire
ZW	Zimbábue

GRAVAÇÃO

PT **51**

Gravação básica



- Ligue a unidade.
- Ligue o televisor e selecione o modo AV.
- Mova o interruptor TV/CABLE/SAT/DVD para DVD.

ATENÇÃO:

Não é possível gravar programas num disco de DVD-R já finalizado.

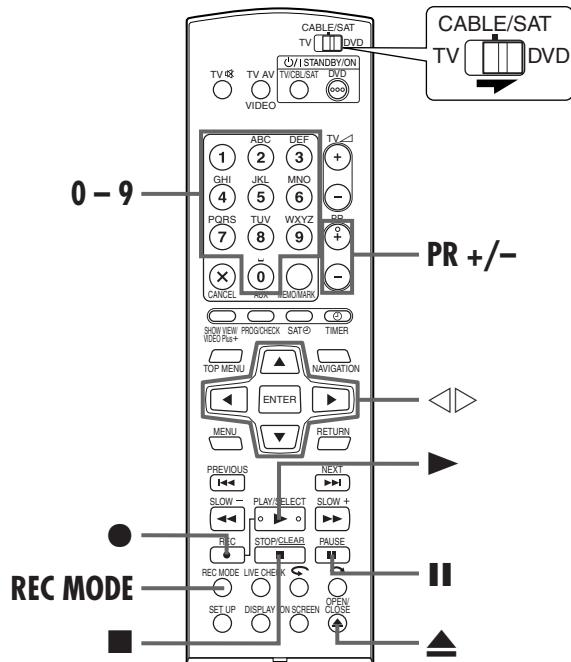
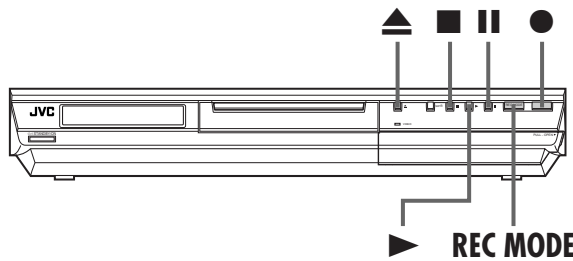

1 Colocar um disco.

- 1 Prima ▲ para abrir o tabuleiro de discos.
- 2 Coloque um disco gravável no tabuleiro de discos.
 - Para mais informações, consulte a secção “Colocar um disco” (pág. 9).
- 3 Prima ▲ para fechar o tabuleiro de discos.

2 Escolher o programa.

Prima PR +/- ou as teclas numéricas para seleccionar o canal que pretende gravar.

3 Definir a velocidade de gravação.

Prima várias vezes **REC MODE** até aparecer a velocidade de gravação pretendida.

- Cada vez que premir **REC MODE**, altera a velocidade de gravação da forma apresentada em seguida:
 XP → SP → LP → EP → FR60–FR360*, FR420, FR480
 →(Voltar ao início)

* O valor é seleccionável de 1 a 6 horas em incrementos de 5 minutos, premindo várias vezes ◀▶ depois de seleccionar “FR60–FR360”. Para alterar o valor em incrementos de 30 minutos, prima sem soltar ◀▶.

- Para mais informações sobre a velocidade de gravação, consulte a página 52.

4 Iniciar a gravação.

Prima sem soltar ● e, em seguida, prima ► no telecomando ou prima ● na unidade.

5 Interromper a gravação.

Prima II.

- Para retomar a gravação, prima ►.

6 Parar a gravação.

Prima ■.

Demora cerca de 10 segundos para terminar a sessão de escrita quando parar a gravação.

NOTAS:

- Recomendamos que formate um disco de DVD-RAM antes de o utilizar o disco pela primeira vez nesta unidade.
- Quando utilizar um disco de DVD-RW novo, formate o disco no modo de vídeo ou VR. (pág. 106, “Formatação de um disco de DVD-RW”)
- Pode gravar até 99 programas e 999 listas de reprodução em cada disco.
- Alguns programas só podem ser gravados uma vez.
- Quando iniciar a gravação, é gravado automaticamente um índice da primeira parte da gravação (pág. 64, “Library Database DVD Navi”). Para gravar um programa de satélite, consulte a página 63. Para eliminar o índice, consulte a página 69.
- Por vezes, a gravação pode parar ou não pode ser efectuada mesmo que exista capacidade suficiente disponível no disco.

Função de recomeço da gravação

Se houver uma falha de energia durante a gravação, a Gravação temporizada instantânea (ITR) (pág. 52) ou a gravação temporizada (pág. 54, 56), a gravação recomeçará automaticamente quando a unidade voltar a receber energia, excepto se a cópia de segurança da memória da unidade tiver expirado.

52 PT

GRAVAÇÃO (cont.)

Funções de gravação

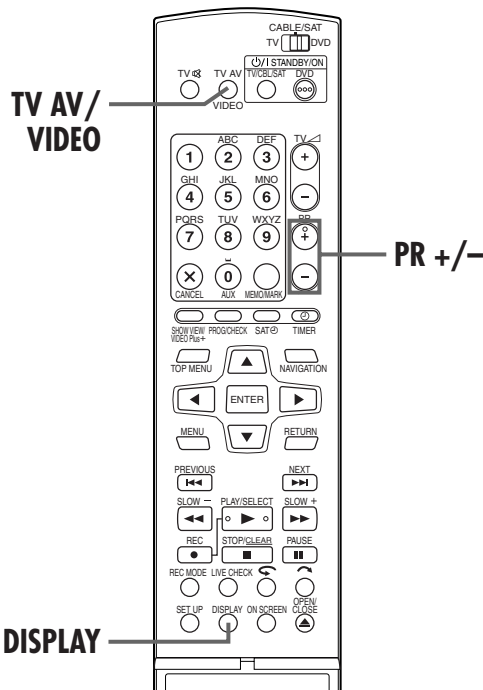
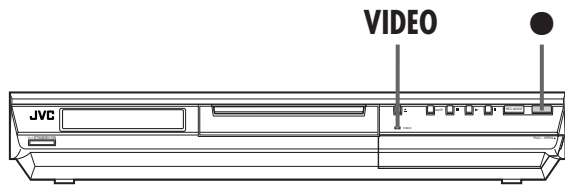

Velocidade de gravação

O formato MPEG2 é utilizado como formato de gravação. Como um guia para a qualidade de imagem, a unidade "bps" é utilizada para representar o volume de dados que pode ser gravado por segundo. Quanto maior for este valor, melhor será a qualidade de imagem, mas é necessária mais capacidade para gravação. Selecione XP ou SP para programas com movimentos rápidos, como programas desportivos, e LP ou EP para espectáculos, etc. com menos movimentos.

As velocidades de gravação para um disco de 4,7 GB são definidas da seguinte forma:

Velocidade de gravação	Volume de gravação (aprox.)	Duração máxima da gravação (aprox.)
XP	10 Mbps	1 hora
SP	5 Mbps	2 horas
LP	2 Mbps	4 horas
EP	1,6 Mbps	6 horas
FR60-FR360 (pág. 53)	O volume depende da duração seleccionada.	1 - 6 horas
FR420		7 horas
FR480		8 horas

Gravação temporizada instantânea (ITR)

Este método fácil permite gravar de 30 minutos a 6 horas (seleccionável em incrementos de 30 minutos) e desligar a unidade após a conclusão da gravação.

1 Iniciar a gravação.

Prima ● na unidade.

2 Activar o modo ITR.

Volte a premir ●. "0:30" aparece no visor do painel frontal.

3 Definir a duração da gravação.

Se quiser gravar mais de 30 minutos, prima ● para aumentar o tempo. Cada vez que premir a tecla, o tempo de gravação aumenta 30 minutos.

NOTAS:

- Só pode efectuar a ITR com a tecla ● do painel frontal da unidade.
- Se definir "DIRECT REC" para "ON" no menu, a função de gravação temporizada instantânea (ITR) não funciona. (pág. 94)

Ver outro programa durante a gravação na unidade

Pode ver outro programa no televisor com o sintonizador do televisor durante a gravação. É necessário que o telecomando seja definido para operar o televisor antecipadamente. (pág. 86, "Telecomando multimarcas de TV")

1 Comutar o televisor para o modo TV.

Prima TV AV/VIDEO para seleccionar o modo TV durante a gravação.

- O modo de vídeo é desactivado e o indicador de vídeo da unidade é desligado.
- O programa recebido no sintonizador do televisor aparece no ecrã do televisor.

2 Mudar o telecomando para o modo de controlo de TV.

Mova o interruptor TV/CABLE/SAT/DVD para TV.

3 Seleccionar o canal pretendido.

Prima várias vezes PR +/-.

NOTA:

Se ligar um descodificador à unidade (pág. 90), pode também seleccionar um canal codificado e os canais normais.

Indicação do tempo restante do disco e do tempo de gravação decorrido

Prima várias vezes DISPLAY até aparecer a indicação pretendida no visor do painel frontal durante a gravação.

- Cada vez que premir DISPLAY, a indicação de tempo muda da seguinte forma;
Tempo de gravação decorrido → Tempo restante do disco → Relógio → (Voltar ao início)

Função de velocidade livre

Para gravar o programa completo, a unidade define automaticamente a velocidade de gravação adequada, dependendo da combinação do tempo total do programa a gravar e o espaço restante em disco ou a duração de gravação especificada (de 60 minutos a 480 minutos).

Para gravar o programa completo no espaço em disco restante

Selecione "FR (JUST)" no procedimento de selecção da velocidade de gravação. (☞ pág. 55, 57)

- Não se esqueça de que esta função está disponível apenas para a gravação temporizada.

Para gravar o programa completo através da especificação do tempo de gravação pretendido

Selecione "FR60-FR360", "FR420" ou "FR480" no procedimento de selecção da velocidade de gravação. (☞ pág. 51, 55, 57)

Para gravar cinco vezes um programa diário de 25 minutos no mesmo disco

Efectue o procedimento "Programação do temporizador SHOWVIEW" (☞ pág. 54). Não se esqueça de definir a velocidade de gravação para "FR125" e defina a função de gravação diária/semanal para "MON-FRI" no passo 5 para ajustar o tempo de gravação total ao espaço do disco.

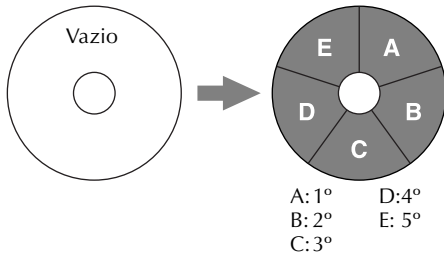

Quando gravar o mesmo programa no modo SP em vez de em "FR125", o 5º programa não pode ser gravado.

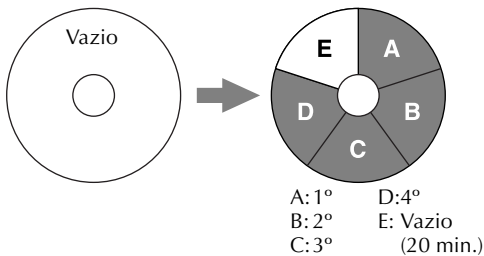

NOTAS:

- Pode programar esta unidade para gravação temporizada, independentemente do tempo restante do disco. Quando o tempo restante do disco não for suficiente, a gravação pode parar no meio de um programa. Para evitar este problema, verifique o tempo restante do disco antes de definir a programação do temporizador.
(Exemplo) Se programar a gravação temporizada para 60 minutos no modo SP num disco de 120 minutos, o tempo restante do disco é 30 minutos no modo XP, 60 minutos no modo SP, 120 minutos no modo LP, 180 minutos no modo EP e 240 minutos no modo FR480. A gravação temporizada não é concluída para além destes tempos restantes.
- O tempo máximo de gravação do modo FR (JUST) é igual ao tempo de gravação do modo FR480. Quando programar um programa longo no modo FR (JUST) num disco cujo tempo restante é curto, recomendamos que verifique o tempo restante do disco no modo FR480 para ver se o tempo restante é suficiente para o programa.
- Mesmo quando programar mais de um programa no modo FR (JUST), só é gravado o primeiro programa.
- Para garantir que a gravação cabe no disco, esta função pode deixar uma pequena parte sem gravação no final do disco.
- Pode haver algum ruído ou perturbação no som no ponto do disco onde a unidade muda de modo.

Receber programas estéreo e bilingues

A unidade está equipada com um descodificador de som Multiplex (A2) e um descodificador de som estéreo digital (NICAM), que tornam possível a recepção de transmissões estéreo e bilingues.

Quando mudar de canal, o tipo de transmissão recebido aparece no ecrã do televisor durante alguns segundos.

Tipo de programa recebido	Informações no ecrã
A2 estéreo	
A2 bilingue	
Regular monofónico	
NICAM estéreo	
NICAM bilingue	
NICAM monofónico	

NOTAS:

- Tem de definir "SUPERIMPOSE" para "AUTO". Caso contrário, as informações no ecrã não aparecem. (☞ pág. 95)
- Se a qualidade do som estéreo recebido for deficiente, a transmissão pode ser recebida em som monofónico com melhor qualidade.

Seleção do canal de áudio a gravar num disco

Quando gravar um programa num disco de DVD-RAM ou DVD-RW no modo VR, todos os canais de áudio do programa recebido são gravados no disco. Quando gravar um programa num disco de DVD-R ou DVD-RW no modo de vídeo, selecione o canal de áudio pretendido (entre "NICAM 1/MAIN", "NICAM 2/SUB", "MONO") a gravar no disco. (☞ pág. 94)

NOTA:

Antes de reproduzir um programa estéreo gravado ou bilingue, consulte a secção "Seleção do canal de áudio" na página 34.

54 PT

GRAVAÇÃO TEMPORIZADA

Programação do temporizador SHOWVIEW®



Pode programar esta unidade para efectuar gravações temporizadas até 8 programas. O sistema SHOWVIEW simplifica a programação do temporizador porque cada programa de TV tem um número de código correspondente reconhecível pela unidade. Pode utilizar o telecomando para introduzir o número SHOWVIEW.

Antes de efectuar a programação do temporizador SHOWVIEW:

- Ligue a unidade.
- Ligue o televisor e selecione o modo AV.
- Mova o interruptor TV/CABLE/SAT/DVD para DVD.
- Certifique-se de que definiu o relógio integrado na unidade correctamente.

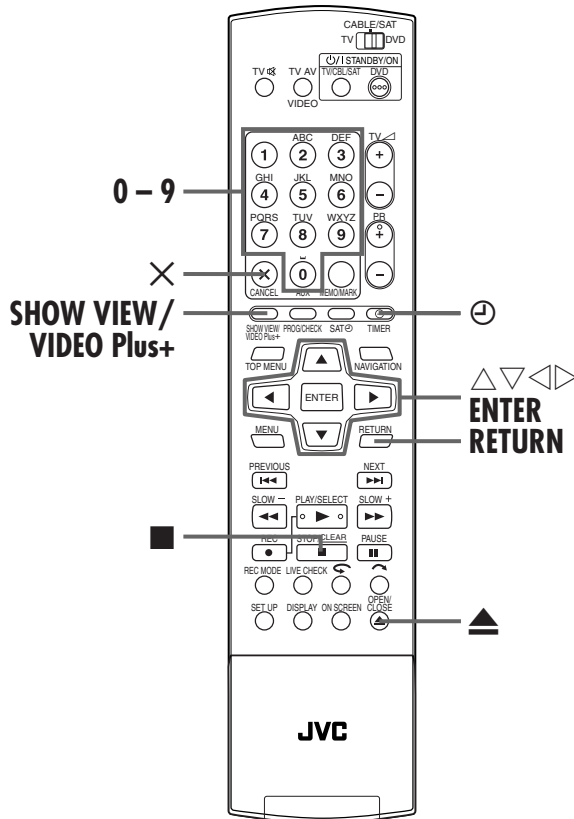

1 Colocar um disco.

- 1 Prima **▲** para abrir o tabuleiro de discos.
- 2 Coloque um disco gravável no tabuleiro de discos.
 - Para mais informações, consulte "Colocar um disco" (pág. 9).
- 3 Prima **▲** para fechar o tabuleiro de discos.

2 Aceder ao ecrã SHOWVIEW.

Prima **SHOWVIEW**.

3 Introduzir o número SHOWVIEW.

Prima as **teclas numéricas** para introduzir o número SHOWVIEW do programa que pretende gravar e, em seguida, prima **ENTER**.

- Se cometer um erro, prima **X** e introduza o número correcto antes de premir **ENTER**.
- Para apagar todos os números introduzidos em simultâneo, prima **■**.
- Se o número introduzido for inválido, "SHOWVIEW NO. ERROR CONFIRM SHOWVIEW NO. THEN RETRY" aparece no ecrã do televisor. Introduza um número válido SHOWVIEW.
- Se "GUIDE PROGRAMME IS NOT SET SELECT CHANNEL YOU WANT TO RECORD" aparecer no ecrã do televisor, defina os números dos programas guia (pág. 97) manualmente.
- Quando "PROGRAMME FULL DELETE UNWANTED TIMER PROGRAMME" aparecer no ecrã do televisor, é necessário cancelar alguns dos programas reservados. (pág. 61)

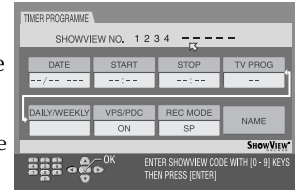

4 Verificar os dados do programa.

O número SHOWVIEW introduzido e as informações da gravação temporizada correspondentes aparecem no ecrã do televisor. Verifique se estão correctos.

- Para cancelar esta definição, prima **SHOWVIEW** ou **RETURN**.

IMPORTANTE:

Verifique se o número da posição do canal que pretende gravar aparece; se não aparecer, consulte "Configuração do sistema SHOWVIEW" na página 97 e defina o número do programa guia correctamente.

5 Definir as opções de gravação seguintes conforme necessário.

- 1 Prima ◀▶ para seleccionar a opção pretendida.
- 2 Prima △▽ para seleccionar a definição pretendida e, em seguida, prima **ENTER**.

“REC MODE” (☞ pág. 52, “Velocidade de gravação”) (☞ pág. 53, “Função de velocidade livre”), “VPS/PDC” (☞ pág. 57, “Gravação VPS/PDC”), “DAILY/WEEKLY” (na coluna direita, “Função de gravação diária/semanal”), “NAME” (☞ pág. 68, “Modificar o nome do programa”) e “STOP” (Para avançar/retroceder o tempo de paragem 30 minutos, prima sem soltar △▽).

6 Aceder ao ecrã de confirmação.

Prima **ENTER**.

7 Completar a programação do temporizador.

Prima **ENTER**.

- Para programar outro temporizador, repita os passos 2 – 7.
- Se “PROGRAM OVERLAPPED” aparecer no ecrã do televisor, consulte “Quando os programas se sobrepuserem uns aos outros” (☞ pág. 62).

8 Activar o modo de temporizador da unidade.

Prima ☹ (**TIMER**). A unidade desliga-se automaticamente e “☹” aparece no visor do painel frontal.

- Para desactivar o modo do temporizador, volte a premir ☹ (**TIMER**).

NOTAS:

- Pode haver casos em que a função de gravação temporizada prolonga SHOWVIEW o tempo de paragem da programação.
- O início de um programa não pode ser gravado. Se a hora de paragem da gravação do 1º programa for coincidente com a hora de início da gravação do 2º programa, o final do 1º programa pode não ser gravado.
- A programação do temporizador SHOWVIEW não é possível em discos utilizados exclusivamente para programação do temporizador no disco.
- Se receber um programa de cópia limitada durante a gravação temporizada, a unidade introduz o modo de pausa de gravação. A gravação recomeça, se mudar para uma transmissão gravável durante o tempo programado.

Utilizadores do receptor de satélite

Para efectuar gravações temporizadas de uma transmissão via satélite com o sistema SHOWVIEW:

- 1 Efectue a “Definição do controlo do receptor de satélite” descrita na página 26.
- 2 Efectue a “Programação do temporizador SHOWVIEW”. No passo 5, não pode definir “VPS/PDC” para “ON”.
- 3 Deixe o receptor de satélite ligado.

Função de gravação diária/semanal

Pode gravar programas com uma das seguintes definições do temporizador diário/semanal.

WEEKLY	Selecione esta opção para gravar um programa semanal.
MON-FRI	Selecione esta opção para gravar um programa diário de Segunda a Sexta.
MON-SAT	Selecione esta opção para gravar um programa diário de Segunda a Sábado.
SUN-SAT	Selecione esta opção para gravar um programa diário de Domingo a Sábado.

56 PT

GRAVAÇÃO TEMPORIZADA (cont.)

Programação manual do temporizador



Pode programar esta unidade para efectuar gravações temporizadas até 8 programas.

Se não souber o número SHOWVIEW do programa que pretende gravar, utilize o procedimento apresentado em seguida para definir a unidade para efectuar a gravação temporizada do programa.

Antes de efectuar a programação manual do temporizador:

- Ligue a unidade.
- Ligue o televisor e selecione o modo AV.
- Mova o interruptor TV/CABLE/SAT/DVD para DVD.
- Certifique-se de que definiu o relógio integrado na unidade correctamente.

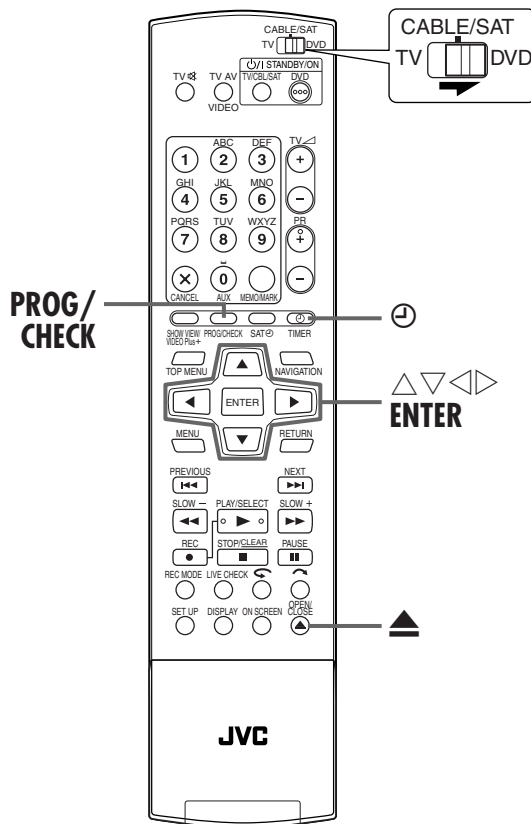

1 Colocar um disco.

- 1 Prima **▲** para abrir o tabuleiro de discos.
- 2 Coloque um disco gravável no tabuleiro de discos.
 - Para mais informações, consulte a secção "Colocar um disco" (pág. 9).
- 3 Prima **▲** para fechar o tabuleiro de discos.

2 Aceder ao ecrã de verificação de programas.

Prima **PROG/CHECK**.

- Quando "PROGRAMME FULL DELETE UNWANTED TIMER PROGRAMME" aparecer no ecrã do televisor, é necessário cancelar alguns dos programas reservados. (pág. 61)

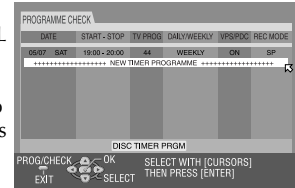

3 Aceder ao ecrã de programas.

Prima várias vezes **△▽** para seleccionar "NEW TIMER PROGRAMME" e, em seguida, prima **ENTER**.

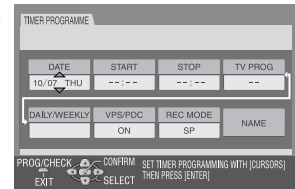

4 Introduzir a data de gravação.

Prima várias vezes **△▽** para definir a data pretendida.

- A data actual aparece no ecrã do televisor. A data introduzida aparece no local correcto.

5 Introduzir a hora de início da gravação.

Prima **◀▶** para seleccionar "START" e, em seguida, prima várias vezes **△▽** para definir a hora de início pretendida.

- Cada vez que premir **△▽**, avança/retrocede a hora de início em incrementos de 1 minuto.
- Para avançar/retroceder a hora de início em incrementos de 30 minutos, prima sem soltar **△▽**.

6 Introduzir a hora de paragem da gravação.

Prima $\triangleleft \triangleright$ para seleccionar "STOP" e, em seguida, prima várias vezes $\triangle \nabla$ para definir a hora de paragem pretendida.

- Cada vez que premir $\triangle \nabla$, avança/retrocede a hora de paragem em incrementos de 1 minuto.
- Para avançar/retroceder a hora de paragem em incrementos de 30 minutos, prima sem soltar $\triangle \nabla$.

7 Introduzir a posição de canal.

Prima $\triangleleft \triangleright$ para seleccionar "TV PROG" e, em seguida, prima várias vezes $\triangle \nabla$ para seleccionar o canal pretendido.

8 Definir as outras opções de gravação conforme necessário.

Consulte o passo 5 da secção "Programação do temporizador SHOWVIEW" (pág. 54).

9 Aceder ao ecrã de confirmação.

Prima ENTER.

10 Completar a programação do temporizador.

Prima ENTER.

- Para programar outro temporizador, repita os passos 2 – 10.

11 Activar o modo de temporizador da unidade.

Prima \odot (TIMER). A unidade desliga-se automaticamente e " \odot " aparece no visor do painel frontal.

- Para desactivar o modo do temporizador, volte a premir \odot (TIMER).

NOTAS:

- O início de um programa não pode ser gravado. Se a hora de paragem da gravação do 1º programa for coincidente com a hora de início da gravação do 2º programa, o final do 1º programa pode não ser gravado.
- Se receber um programa de cópia limitada durante a gravação temporizada, a unidade introduz o modo de pausa de gravação. A gravação recomeça, se mudar para uma transmissão gravável durante o tempo programado.

Utilizadores do receptor de satélite

Para efectuar gravações temporizadas de transmissões via satélite com a programação manual do temporizador:

- 1 Efectue a "Definição do controlo do receptor de satélite" descrita na página 26.
- 2 Efectue a "Programação manual do temporizador". No passo 7, prima **AUX** para mudar "TV PROG" para "SAT". Prima $\triangle \nabla$ para introduzir a posição do canal para a transmissão de satélite. No passo 8, não pode definir "VPS/PDC" para "ON".
- 3 Deixe o receptor de satélite ligado.

Gravação VPS/PDC

Disponíveis em algumas estações de televisão, o PDC (Programme Delivery Control) e o VPS (Video Programme System) foram concebidos para garantir gravações temporizadas precisas e seguras. Com este sistema, os sinais de código especiais são transmitidos juntamente com os sinais de áudio/vídeo. Estes sinais de código controlam a unidade de vídeo e têm precedência sobre os horários anunciados que possa predefinir no temporizador. Isto significa que a unidade começará e parará a gravação quando os programas de TV predefinidos começarem e terminarem — mesmo que a hora de transmissão de um programa de TV predefinido seja alterada.

NOTAS:

- Quando utilizar a programação manual do temporizador, defina a hora de início (hora VPS ou PDC) exactamente como anunciada na lista de TV. Se definir uma hora diferente da anunciada, a gravação não será efectuada.
- A gravação VPS/PDC também é possível quando ligar um receptor de satélite ou um sistema de cabo ao conector L-2 IN/DECODER da unidade.
- A gravação VPS/PDC também é possível através do conector L-1 IN/OUT.

Como verificar se a estação recebida transmite um sinal VPS/PDC

- 1 Prima sem soltar **DISPLAY** durante cerca de 5 segundos. "VPS/PDC" aparece a piscar no visor do painel frontal. Se detectar um sinal VPS/PDC da estação, "VPS/PDC" pára de piscar. Se não detectar nenhum sinal VPS/PDC da estação, "VPS/PDC" pisca mais lentamente.
- 2 Volte a premir **DISPLAY** para voltar ao visor normal.

58 PT

GRAVAÇÃO TEMPORIZADA (cont.)

Programação do temporizador no disco



A programação do temporizador no disco é uma função utilizada com discos concebidos especialmente para um programa específico. O disco é programado para um programa que pretende ver todas as semanas ou todos os dias. Como os programas são sobrepostos automaticamente, pode utilizar um disco de DVD-RAM/RW (Modo VR) sem ter que se preocupar com a capacidade de gravação restante. (☞ pág. 60, "Como os discos são sobrepostos")

Pode programar cada disco para efectuar gravações temporizadas até 8 programas.

Antes de efectuar a programação do temporizador no disco:

- Ligue a unidade.
- Ligue o televisor e seleccione o modo AV.
- Mova o interruptor TV/CABLE/SAT/DVD para DVD.
- Certifique-se de que definiu o relógio integrado na unidade correctamente.

ATENÇÃO:

- A programação do temporizador no disco só é possível com o disco para a programação do temporizador no disco.
- Se gravar dados num disco para programação do temporizador no disco com uma unidade de outro fabricante, a programação do temporizador no disco pode não funcionar correctamente.

Para fazer o disco para a programação do temporizador no disco

1 Colocar um disco.

- 1 Prima ▲ para abrir o tabuleiro de discos.
- 2 Coloque um disco gravável no tabuleiro de discos.
 - Para mais informações, consulte "Colocar um disco" (☞ pág. 9).
- 3 Prima ▲ para fechar o tabuleiro de discos.

2 Aceder ao ecrã de verificação de programas.

Prima PROG/CHECK.

3 Aceder ao ecrã de programas.

Quando efectuar a programação do temporizador no disco pela primeira vez no disco

Prima várias vezes Δ∇ para seleccionar "DISC TIMER PRGM" e, em seguida, prima ENTER.

- Quando existir algum programa gravado no disco, aparece uma mensagem de aviso. Nesse caso, faça cópias de segurança dos programas conforme necessário e, em seguida, formate o disco antes de efectuar a programação do temporizador no disco. (☞ pág. 106, "Formatar um disco")

Quando já tiver efectuado a programação do temporizador no disco

Prima várias vezes Δ∇ para seleccionar "NEW TIMER PROGRAMME" e, em seguida, prima ENTER.

4 Introduzir a data de gravação.

Prima várias vezes Δ∇ para definir a data pretendida.

- A data actual aparece no ecrã do televisor. A data introduzida aparece no local correcto.

5 Introduzir a hora de início da gravação.

Prima ◀▶ para seleccionar "START" e, em seguida, prima várias vezes Δ∇ para definir a hora de início pretendida.

- Cada vez que premir Δ∇, avança/retrocede a hora de início em incrementos de 1 minuto.
- Para avançar/retroceder a hora de início em incrementos de 30 minutos, prima sem soltar Δ∇.

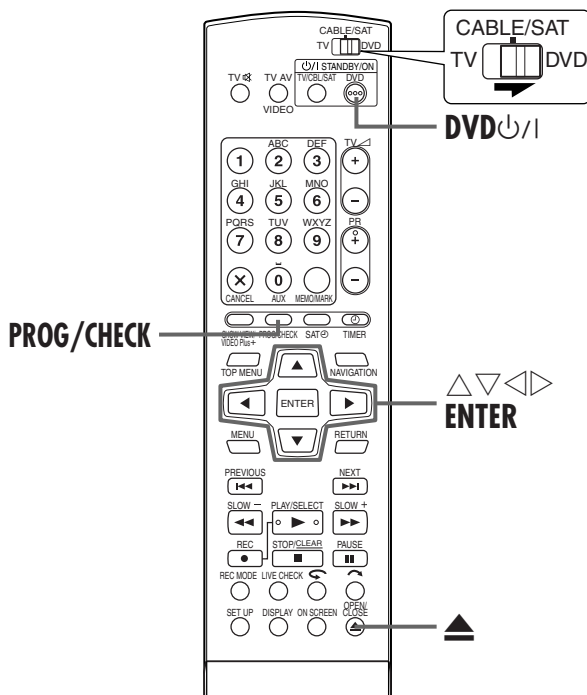

6 Introduzir a hora de paragem da gravação.

Prima ◀▶ para seleccionar “STOP” e, em seguida, prima várias vezes △▽ para definir a hora de paragem pretendida.

- Cada vez que premir △▽, avança/retrocede a hora de paragem em incrementos de 1 minuto.
- Para avançar/retroceder a hora de paragem em incrementos de 30 minutos, prima sem soltar △▽.

7 Introduzir a posição de canal.

Prima ◀▶ para seleccionar “TV PROG” e, em seguida, prima várias vezes △▽ para seleccionar o canal pretendido.

8 Defina a opção “DAILY/WEEKLY”.

Consulte o passo 5 da secção “Programação do temporizador SHOWVIEW” (pág. 54).

- É necessário definir a opção “DAILY/WEEKLY” para a programação do temporizador no disco. (pág. 55, “Função de gravação diária/semanal”)

9 Definir as outras opções de gravação conforme necessário.

Consulte o passo 5 na “Programação do temporizador SHOWVIEW” (pág. 54).

- Pode seleccionar o modo XP, SP, LP, EP ou FR480 para “REC MODE”. Não pode seleccionar FR (JUST), FR60–FR360 e FR420.

10 Aceder ao ecrã de confirmação.

Prima ENTER.

11 Completar a programação do temporizador.

Prima ENTER.

- Para programar outro temporizador, repita os passos 2 – 11.

Utilizadores do receptor de satélite

Para efectuar gravações temporizadas de transmissões de satélite com função de programação do temporizador no disco:

- 1 Efectue a “Definição do controlo do receptor de satélite” descrita na página 26.
- 2 Efectue a “Programação do temporizador no disco”. No passo 2, não pode definir “VPS/PDC” para “ON”.
- 3 Deixe o receptor de satélite ligado.

Para efectuar a gravação temporizada do programa com o disco programado

1 Colocar o disco.

- 1 Prima ▲ para abrir o tabuleiro de discos.
- 2 Coloque o disco programado no tabuleiro de discos.
 - Para mais informações, consulte “Colocar um disco” (pág. 9).
- 3 Prima ▲ para fechar o tabuleiro de discos.

2 Activar o modo de temporizador da unidade.

Prima DVD ⏻/⏪. A unidade desliga-se e “DISC ⏻” aparece no visor do painel frontal.

- Para desactivar o modo do temporizador, volte a premir DVD ⏻/⏪.

NOTAS:

- Mesmo que a programação do temporizador no disco esteja sobreposta com outra programação do temporizador, não aparece nenhuma mensagem de aviso. Nesse caso, a gravação será executada pela ordem descendente da hora de início da gravação do programa.
- A programação do temporizador no disco não é possível num disco de DVD-RW formatado no modo de vídeo. (pág. 106, “Formatação de um disco de DVD-RW”)
- As informações de um programa gravado com a programação do temporizador no disco não é guardada na biblioteca. (pág. 74)
- A lista de reprodução não é criada para programas gravados com a programação do temporizador no disco. (pág. 70)
- A programação do temporizador SHOWVIEW não é possível em discos utilizados exclusivamente para programação do temporizador no disco.
- A programação manual do temporizador não é possível no disco programado no temporizador do disco. (pág. 56)
- A gravação básica não é possível no disco programado no temporizador do disco. (pág. 51)
- A função de programação do temporizador no disco não funciona em unidades de outros fabricantes mesmo que coloque o disco programado no temporizador do disco.
- O início de um programa não pode ser gravado. Se a hora de paragem da gravação do 1º programa for coincidente com a hora de início da gravação do 2º programa, o final do 1º programa pode não ser gravado.
- Se existir uma falha de energia durante a gravação, as gravações antes do corte de energia não são garantidas.

60 PT

GRAVAÇÃO TEMPORIZADA (cont.)

Como os discos são sobrepostos

(Exemplo 1)

Para gravar uma série de drama de 1 hora todas as Sextas no modo SP

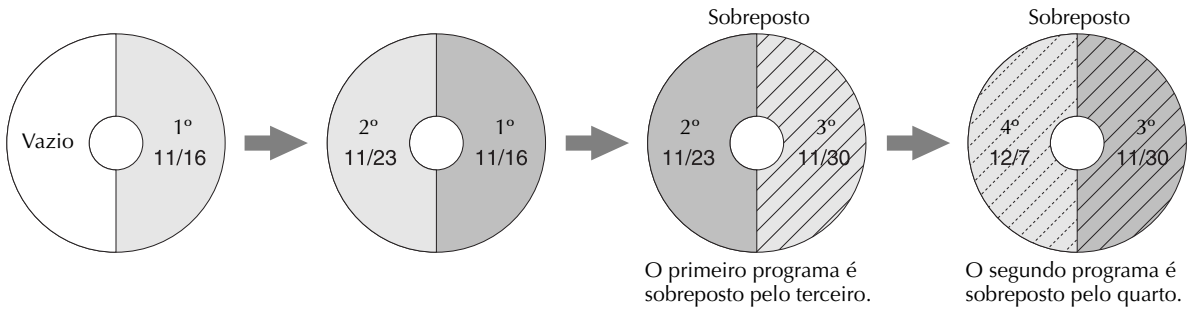

(Exemplo 2)

Para gravar uma série de drama de 15 minutos todas as manhãs no modo XP

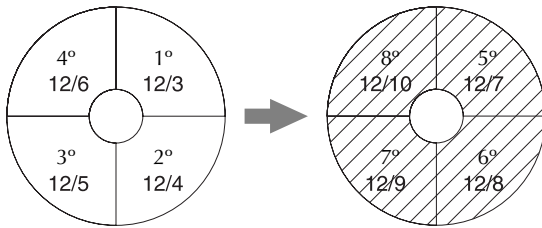

(Exemplo 3)

Para gravar uma série de drama de 90 minutos todos os Domingos no modo SP

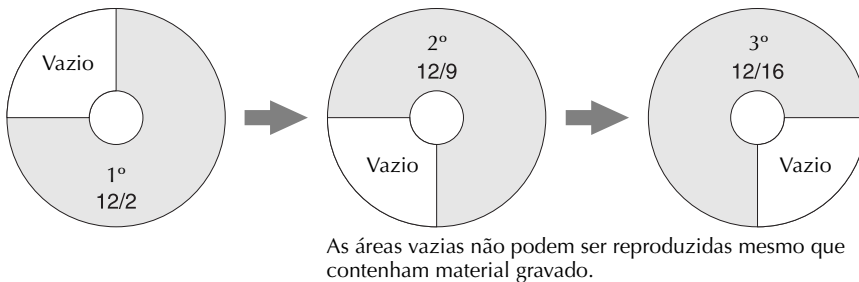

NOTAS:

- A programação do temporizador no disco pode não funcionar como estes exemplos.
- A programação do temporizador no disco pode não ser completada com sucesso, se a hora de paragem da gravação se prolongar devido ao VPS/PDC.

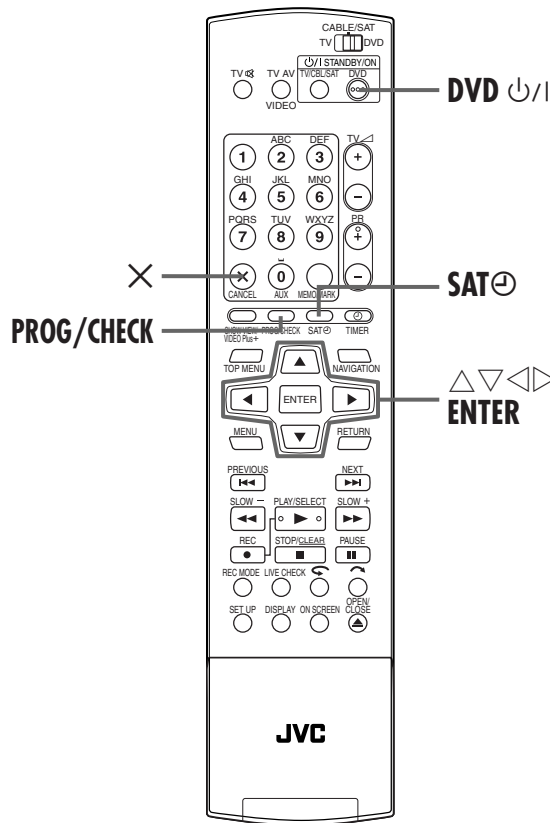

Verificar, cancelar e mudar programas

1 Desactivar o modo de temporizador.

Quando "⊕" se acender no visor do painel frontal
Prima ⊕ (TIMER) e, em seguida, DVD ⏻/⏪.

Quando "DISC ⊕" se acender no visor do painel frontal
Prima DVD ⏻/⏪.

Quando "SAT ⊕" se acender no visor do painel frontal
Prima SAT ⊕ e, em seguida, DVD ⏻/⏪.

2 Aceder ao ecrã de verificação de programas.

Prima PROG/CHECK.

- Para voltar ao ecrã anterior depois de verificar o programa, volte a premir PROG/CHECK.

Para cancelar o programa

Prima várias vezes △▽ para seleccionar um programa a cancelar e, em seguida, prima X.

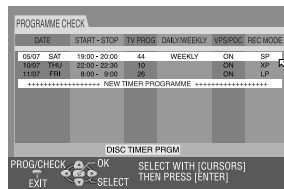

3 Aceder ao ecrã de programas.

Prima △▽ para seleccionar o programa e, em seguida, prima ENTER.

4 Alterar um programa.

Altere as definições das opções de gravação pretendidas conforme necessário.

- Consulte os passos 4 – 9 na "Programação manual do temporizador" (pág. 56).

5 Completar a correcção do temporizador.

Prima PROG/CHECK.

- Reaparece o ecrã anterior.

6 Activar o modo de temporizador da unidade.

Para SHOWVIEW ou programação manual do temporizador

Prima ⊕ (TIMER).

Para programação do temporizador no disco

Prima DVD ⏻/⏪.

Para gravação automática de programas por satélite

Prima SAT ⊕ durante 2 ou mais segundos.

Informações do programa no visor do painel frontal

Pode verificar os detalhes do programa mesmo que a unidade esteja desligada. (É necessário que o modo de poupança de energia (pág. 95, "POWER SAVE") esteja desactivado ou a unidade não esteja no modo de espera do temporizador.) No entanto, não é possível cancelar ou alterar a definição do programa.

1 Prima PROG/CHECK.

- Aparece "NEW PROG" ou "P-1" (mesmo que já tenha definido 8 programas).

2 Prima várias vezes △▽ até aparecer o número do programa pretendido (de "P-1" a "P-8") e, em seguida, prima ENTER.

3 Prima ▷.

- Cada vez que premir ▷, a indicação muda da seguinte forma (as definições entre parêntesis são exemplos):
Data ("DATE 08.03SU") → Hora de início ("ON 11:00") → Hora de paragem ("OFF 11:30") → Canal ("PR 1") → Semanal/Diário ("MO-FR DAILY") → Número do programa ("P-1") e Velocidade de gravação (SP) → (Voltar ao início)

4 Prima PROG/CHECK para completar a verificação.

- Volta ao visor normal.

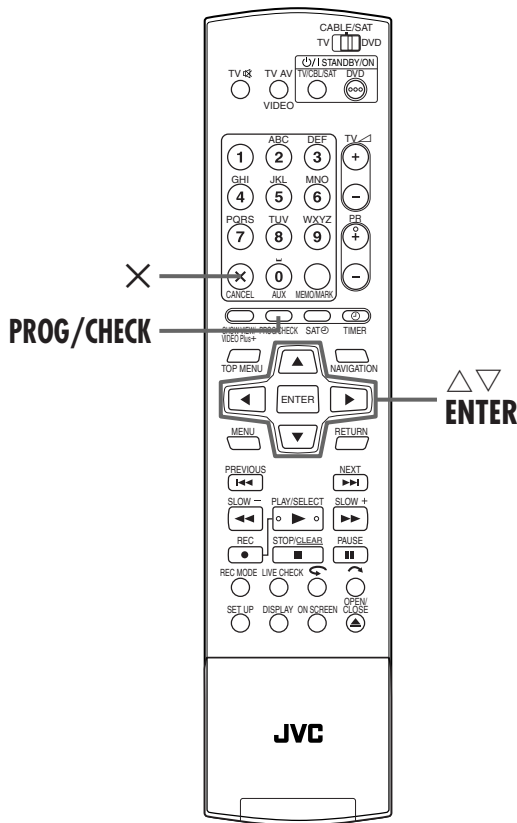

Quando os programas se sobrepuerem uns aos outros

Se “PROGRAM OVERLAPPED” aparecer, tem outro programa sobreposto no programa que acabou de efectuar. Confirme com a seta em “OK” e, em seguida, prima **PROG/CHECK**. O ecrã de verificação de programas aparece e os problemas em conflito aparecem realçados a rosa.

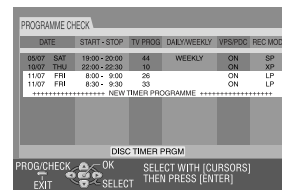

Exemplo: O programa 3 (acabado de efectuar) e o programa 4 sobrepõem-se um ao outro.

1 Confirmar os programas sobrepostos.

Os programas sobrepostos aparecem no ecrã do televisor.

NOTA:

Se não se preocupar com esta sobreposição, prima **PROG/CHECK** para terminar a definição da programação do temporizador. O programa com o número menor será gravado e o outro não será gravado correctamente. Se não efectuar nenhuma alteração durante 1 minuto, a unidade volta ao ecrã normal.

2 Selecciona o programa que pretende cancelar ou alterar.

Prima $\Delta \nabla$.

Para cancelar o programa

Prima **X**.

- “THE TIMER PROGRAMMING SETTING WAS CANCELLED” aparece no ecrã do televisor durante 5 segundos e, em seguida, volta ao ecrã normal.

Para alterar a definição do programa

Prima **ENTER**.

3 Alterar a definição do programa.

- Consulte os passos **4** – **10** da secção “Programação manual do temporizador” (pág. 56).

4 Verifique se o conflito já foi resolvido.

Prima **PROG/CHECK**.

- Aparece o ecrã de verificação de programas.

5 Activar o modo de temporizador da unidade.

- Consulte o passo **6** na “Verificar, cancelar e mudar programas” (pág. 61).

NOTA:

Quando qualquer sobreposição permanecer após a eliminação e a modificação de programas, o ecrã de verificação de programas continua a mostrar os programas em conflito. Nesse caso, repita o procedimento acima até resolver o conflito.

Gravação automática de programas por satélite



Esta função permite gravar automaticamente um programa por satélite programado no temporizador do receptor de satélite externo. Ligue o receptor de satélite ao conector L-2 IN/DECODER da unidade e programe o temporizador do receptor de satélite. Quando entrarem sinais na unidade provenientes do receptor de satélite, a unidade liga-se automaticamente e inicia a gravação.

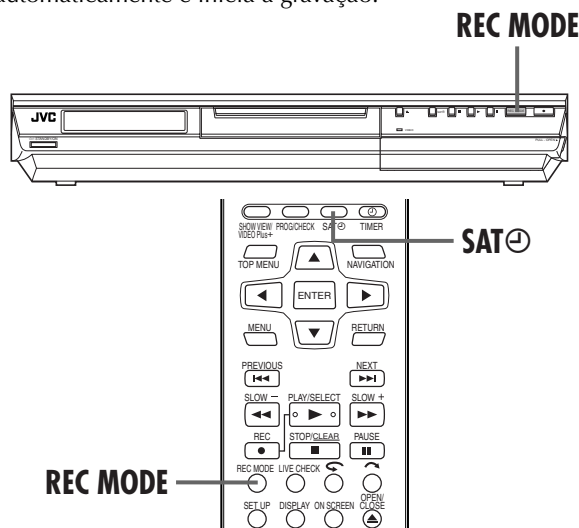

ATENÇÃO:

- Não ligue o receptor de satélite antes de efectuar a programação, caso contrário, a unidade começa a gravação quando ligar o receptor de satélite.
- Se ligar outro aparelho que não um receptor de satélite ao conector L-2 IN/DECODER, não se esqueça de desactivar a gravação automática de programas por satélite; caso contrário, a unidade começa a gravação quando ligar o aparelho.
- A gravação automática de programas de satélite e a gravação temporizada não podem ser efectuadas em simultâneo.

Antes de efectuar os passos apresentados em seguida:

- Certifique-se de que o receptor de satélite está ligado ao conector L-2 IN/DECODER da unidade. (☞ pág. 88, 89)
- Programe o temporizador do receptor de satélite.
- Mova o interruptor TV/CABLE/SAT/DVD para TV.

1 Seleccionar o modo L-2 SELECT.

Defina "L-2 SELECT" para "SAT VIDEO" ou "SAT S-VIDEO" (☞ pág. 83, "Definição L-2 Select (L-2 SELECT)").

- Consulte também "IMPORTANT" na página 88.

2 Definir a velocidade de gravação.

Prima REC MODE.

3 Activar o modo de gravação automática de programas por satélite.

Prima sem soltar SAT☉ durante cerca de 2 segundos. "SAT☉" aparece no visor do painel frontal e a unidade desliga-se automaticamente.

NOTAS:

- Para desactivar o modo de gravação automática de programas por satélite, prima SAT☉.
- Se a unidade estiver desligada, não é possível activar o modo de gravação automática de programas por satélite.
- No passo 3, se "SAT☉" piscar rapidamente em vez de se acender apesar do receptor de satélite estar desligado, a gravação automática de programas por satélite não funciona com esse receptor de satélite*. Neste caso, efectue a "Programação manual do temporizador" (☞ pág. 56) para efectuar a gravação temporizada de um programa por satélite.
- * Alguns receptores de satélite emitem sinais mesmo quando desligados. A gravação automática de programas por satélite não é possível com esses receptores de satélite.
- "SAT☉" pisca no visor do painel frontal durante a gravação automática de programas de satélite.
- Para mais informações sobre a programação do temporizador do receptor de satélite, consulte o manual de instruções do receptor de satélite.
- A gravação automática de programas por satélite não é possível, se o receptor de satélite não tiver um temporizador.
- Se premir a tecla $\psi/1$ da unidade durante a gravação automática de programas por satélite, desliga a unidade e desactiva o modo de gravação automática de programas por satélite.
- Se houver mais de um programa que pretenda gravar com a gravação automática de programas por satélite, não é possível definir velocidades de gravação diferentes para cada programa.
- Dependendo do tipo do receptor de satélite, a unidade pode não gravar uma pequena parte do início do programa ou pode gravar um pouco mais do que a duração real do programa.
- Se activar o modo de gravação automática de programas por satélite quando o receptor de satélite estiver ligado, a unidade não começa a gravação automática de programas por satélite mesmo que "SAT☉" pisque no visor do painel frontal. Quando desligar e voltar a ligar o receptor de satélite, a unidade começa a gravação.
- Pode também gravar um programa do sistema de cabo da mesma maneira, se o sistema tiver um temporizador.
- A função de precisão da hora (☞ pág. 104) não funciona se activar o modo de gravação automática de programas por satélite.
- Quando activar o modo de gravação automática de programas de satélite ou desligar a unidade depois de a gravação automática de programas de satélite terminar, a unidade não acede ao modo do temporizador mesmo que defina "AUTO TIMER" para "ON" (☞ pág. 96).

64 PT

NAVEGAÇÃO

Library Database DVD Navi



A Library Database DVD Navi permite pesquisar e seleccionar os programas pretendidos gravados num disco de DVD-RAM/RW muito facilmente.

Pode gravar até 99 programas num disco.

Sempre que gravar um programa no disco, as informações do programa são registadas automaticamente na Library Database DVD Navi.

Por isso, pode confirmar as informações dos programas gravados no disco no ecrã Library Database DVD Navi. Pode também seleccionar um dos programas gravados no disco na Library Database DVD Navi.

O ecrã Library Database DVD Navi aparece quando premir **NAVIGATION**. Pode mover a seta para seleccionar a posição pretendida no ecrã, premindo \triangle ∇ \triangleleft \triangleright no telecomando.

- 1 Índice
(Pequena imagem estática de cada programa)
- 2 Nomes das funções
ORIGINAL (pág. 67)
PLAY LIST (pág. 70)
LIBRARY (pág. 74)
- 3 Tempo restante
(Baseado na velocidade de gravação seleccionada)
- 4 Número actual/total de programas
(Por exemplo, existem 6 programas gravados e o programa indicado pela seta é o terceiro.)
- 5 Ícones
(Indicam a situação de gravação de cada programa.)
- 6 Informações de gravação do programa indicado pela seta
- 7 Orientação para operações
- 8 Comandos operacionais

Os ícones e os seus significados

	Este programa está protegido contra a escrita.
	Este programa tem sons estéreo.
	Este programa tem sons bilingues.
	Este programa foi gravado com a gravação temporizada.

O sistema Library Database DVD Navi permite modificar facilmente as informações registadas, editar o programa ou a lista de reprodução, e pesquisar o início de cada programa.

Acerca do registo das informações

As informações seguintes são registadas automaticamente para cada programa quando efectuar a gravação normal ou a gravação temporizada e guardadas numa área especificada na unidade.

- índice* (imagens estáticas reduzidas para mostrar títulos dos programas)
- título do programa*
- categoria*
- data e hora
- canal
- velocidade de gravação
- duração da gravação

Os itens indicados com um asterisco (*) podem ser modificados e registados novamente depois de gravar com o sistema Library Database DVD Navi.

Acerca da edição de programas

O sistema Library Database DVD Navi tem as seguintes funções de edição de programas.

- “Modificar informações originais” (☞ pág. 67)
- “Eliminar um programa” (☞ pág. 69)

Limitações de registo

Pode registar informações até 99 programas. Quando o volume de informações estiver nos limites de registo, não pode gravar nenhum programa novo. Neste caso, é necessário eliminar programas antigos para registar um programa novo. (☞ pág. 69, “Eliminar um programa”)

NOTA:

Assim que finalizar um disco de DVD-R/RW (Modo de vídeo), os ecrãs dos originais e da lista de reprodução não aparecem. Só aparece o ecrã da biblioteca.

Ecrã da gravação original



Ecrã da lista de reprodução



Ecrã da biblioteca



66 PT

NAVEGAÇÃO (cont.)

Procurar o início dos programas

- Ligue o televisor e selecione o modo AV.
- Mova o interruptor TV/CABLE/SAT/DVD para DVD.

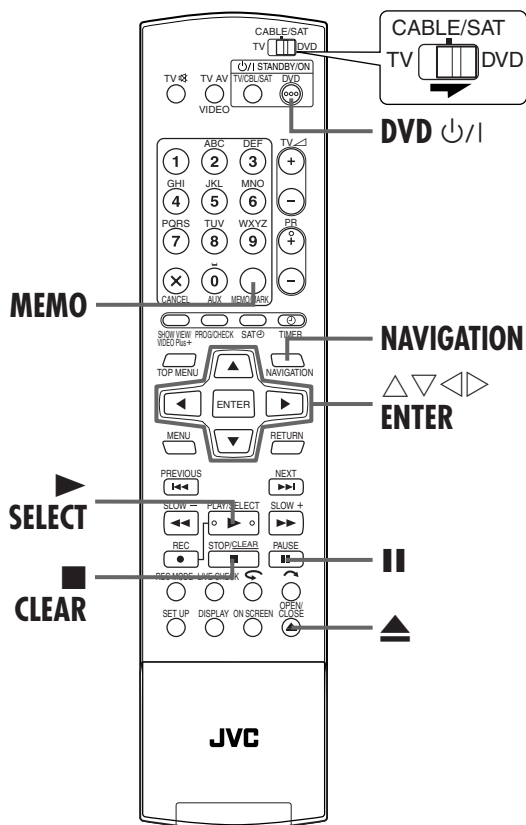

Pode procurar o início do programa facilmente na Library Database DVD Navi.

1 Ligar a unidade.

Prima DVD /I.

2 Colocar um disco.

- 1 Prima para abrir o tabuleiro de discos.
- 2 Coloque um disco gravado no tabuleiro de discos.
 - Para mais informações, consulte "Colocar um disco" (pág. 9).
- 3 Prima para fechar o tabuleiro de discos.

3 Aceder ao ecrã do índice.

- 1 Prima NAVIGATION. Aparece o ecrã Library Database DVD Navi.
- 2 Prima para mover a seta para "ORIGINAL" e, em seguida, prima ENTER.



4 Selecionar os programas.

Prima para mover a seta no índice (imagens estáticas pequenas) do programa pretendido.

- Quando quiser reproduzir programas continuamente, prima MEMO depois de seleccionar o programa pretendido. Os números da ordem de reprodução aparecem no índice. Pode seleccionar até 30 programas.
- Quando quiser corrigir a ordem, mova a seta no índice pretendido e, em seguida, prima MEMO. O número desaparece e a unidade reordena os outros programas automaticamente.
- Quando quiser cancelar a ordem, prima CLEAR.

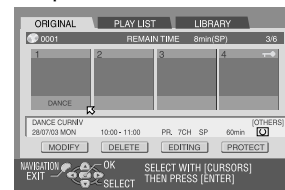

5 Iniciar a reprodução.

Prima ENTER. Ou prima SELECT. Começa a reprodução.

6 Interromper a reprodução.

- Prima .
- Para retomar a reprodução normal, prima .

7 Parar a reprodução.

Prima .

Modificar informações originais



- Ligue o televisor e seleccione o modo AV.
- Mova o interruptor TV/CABLE/SAT/DVD para DVD.

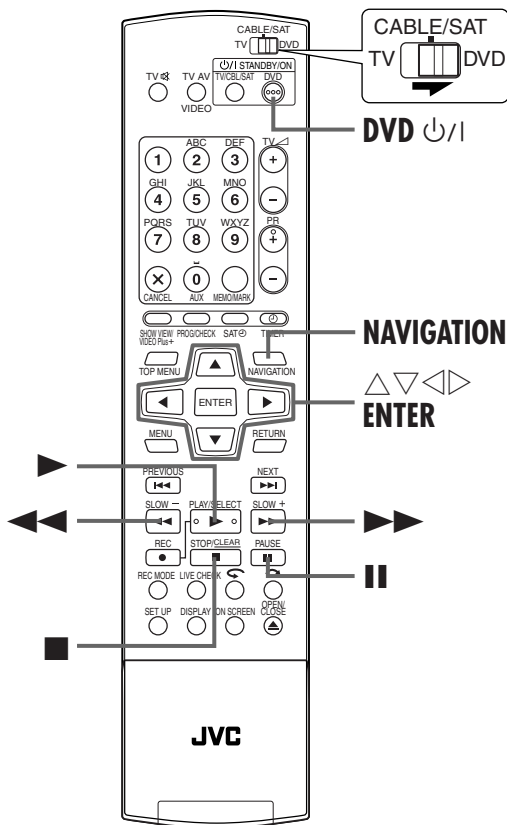

Modificar o índice

1 Ligar a unidade.

Prima DVD .

2 Aceder ao ecrã do índice.

- 1 Prima NAVIGATION. Aparece o ecrã Library Database DVD Navi.
- 2 Prima para mover a seta para "ORIGINAL" e, em seguida, prima ENTER.

3 Seleccionar um programa.

Prima para mover a seta para seleccionar um programa que pretenda modificar e, em seguida, prima .

4 Aceder ao ecrã de modificação.

- 1 Prima para mover a seta para "MODIFY" e, em seguida, prima ENTER.
- 2 Prima para mover a seta para "MODIFY INDEX". Aparece o ecrã "MODIFY INDEX".

5 Registrar novo índice.

- 1 Procure a imagem do programa com as teclas adequadas (, , , ou). As imagens do programa aparecem na janela esquerda.
 - 2 Confirme se a seta está em "REPLACE" e, em seguida, prima ENTER para registar o novo índice. A janela nova aparece na janela direita.
- Quando premir ENTER com a seta em "RETURN", pode voltar ao ecrã anterior.

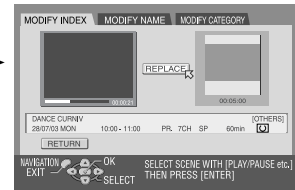

6 Voltar ao ecrã normal.

Prima NAVIGATION.

- Prima para cancelar o modo de pausa depois de premir NAVIGATION.

Modificar o nome do programa

Efectue os passos de **1** a **3** da secção “Modificar o índice” (☞ pág. 67) antes de continuar.

1 Aceder ao ecrã de modificação.

- 1 Prima $\Delta \nabla \triangleleft \triangleright$ para mover a seta para “MODIFY” e, em seguida, prima **ENTER**.
- 2 Prima $\triangleleft \triangleright$ para mover a seta para “MODIFY NAME”. Aparece o ecrã “MODIFY NAME”.

2 Introduzir o nome novo.

Prima $\Delta \nabla \triangleleft \triangleright$ para mover a seta para a letra ou o comando pretendido e, em seguida, prima **ENTER**. Repita este processo para completar o nome.

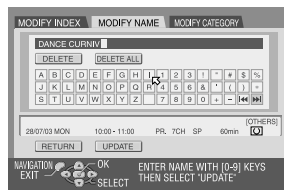

- Para corrigir uma letra, prima $\Delta \nabla \triangleleft \triangleright$ para mover a seta para “DELETE” ou “DELETE ALL” e, em seguida, prima **ENTER**.
- Pode introduzir até 64 letras.
- Pode também introduzir o nome novo com as **teclas numéricas**. Por exemplo, quando premir várias vezes **2**, “A”, “B”, “C”, “a”, “b”, “c”, “2” e, em seguida, “A” aparecem sucessivamente. Pode utilizar as seguintes teclas.

Teclas numéricas: para introduzir letras, números e espaços em branco
Teclas $\triangleleft \triangleright$: para mover o ponto de introdução
Tecla \blacksquare : para corrigir uma letra
Teclas $\triangleleft \triangleright$: para alterar as tabelas de caracteres

3 Registrar o nome novo.

Prima $\Delta \nabla \triangleleft \triangleright$ para mover a seta para “UPDATE” e, em seguida, prima **ENTER**.

4 Voltar ao ecrã Library Database DVD Navi.

Prima $\Delta \nabla \triangleleft \triangleright$ para mover a seta para “RETURN” e, em seguida, prima **ENTER**. Reaparece o ecrã Library Database DVD Navi.

5 Voltar ao ecrã normal.

Prima **NAVIGATION**.

Modificar a categoria

Efectue os passos de **1** a **3** da secção “Modificar o índice” (☞ pág. 67) antes de continuar.

1 Aceder ao ecrã de modificação.

- 1 Prima $\Delta \nabla \triangleleft \triangleright$ para mover a seta para “MODIFY” e, em seguida, prima **ENTER**.
- 2 Prima $\triangleleft \triangleright$ para mover a seta para “MODIFY CATEGORY”. Aparece o ecrã “MODIFY CATEGORY”.

2 Seleccionar uma categoria nova.

Prima $\Delta \nabla \triangleleft \triangleright$ para mover a seta para a categoria pretendida e, em seguida, prima **ENTER**.

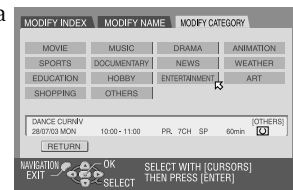

3 Registrar a categoria nova.

Prima **ENTER**. Reaparece o ecrã Library Database DVD Navi.

4 Voltar ao ecrã normal.

Prima **NAVIGATION**.

Proteger o título

Pode proteger o programa para impedir a eliminação acidental de um programa importante.

Efectue os passos de **1** a **2** da secção “Modificar o índice” (☞ pág. 67) antes de continuar.

1 Seleccionar um programa.

Prima $\Delta \nabla \triangleleft \triangleright$ para mover a seta para um programa que pretenda proteger e, em seguida, prima ∇ .

2 Proteger o programa.

Prima $\triangleleft \triangleright$ para mover a seta para “PROTECT” e, em seguida, prima **ENTER**.

- “ ∇ ” aparece no ecrã.
- Para cancelar a protecção, volte a repetir **1** - **2**.

3 Voltar ao ecrã normal.

Prima **NAVIGATION**.

NOTA:

Todos os programas de um disco são eliminados assim que formatar o disco mesmo que sejam títulos protegidos. (☞ pág. 106)

Eliminar um programa

Não pode gravar mais nenhum programa na Library Database DVD Navi assim que os programas registados no disco atingirem 99 programas. A eliminação de programas desnecessários depois da dobragem (☞ pág. 81, "Montar para ou a partir de outro videogravador") ou de outras aplicações pode aumentar o tempo restante e a capacidade de gravação disponível. (Para discos de DVD-R, apesar de ser possível eliminar programas, a capacidade de gravação disponível não aumenta.) O programa eliminado não é retomado. As listas de reprodução e as informações dos programas da biblioteca da unidade são também eliminadas.

Efectue os passos de **1** a **2** da secção "Modificar o índice" (☞ pág. 67) antes de continuar.

1 Seleccionar um programa.

Prima ◀▶ para mover a seta para seleccionar um programa que pretenda eliminar e, em seguida, prima ▽.

2 Aceder ao ecrã de eliminação.

Prima △▽ ◀▶ para mover a seta para "DELETE" e, em seguida, prima ENTER. Aparece a mensagem de confirmação.

3 Confirmar a eliminação.

Prima ◀▶ para seleccionar "YES" e, em seguida, prima ENTER.

- Quando cancelar a eliminação, seleccione "NO" e, em seguida, prima ENTER.

4 Voltar ao ecrã normal.

Prima NAVIGATION.

Eliminar a parte indesejável do programa

Pode eliminar a parte indesejável do programa.

Efectue os passos de **1** a **2** da secção "Modificar o índice" (☞ pág. 67) antes de continuar.

1 Seleccionar um programa.

Prima ◀▶ para mover a seta para seleccionar um programa cuja a parte indesejável pretenda eliminar e, em seguida, prima ▽.

2 Aceder ao ecrã de eliminação.

Prima ◀▶ para mover a seta para "EDITING" e, em seguida, prima ENTER.

3 Iniciar a reprodução.

Prima ▶ para iniciar a reprodução. As imagens de reprodução aparecem na janela do ecrã. O tempo de reprodução decorrido começa a contar com seta em "IN".

4 Definir os pontos de início e paragem da montagem.

- 1 Localize o ponto onde pretende iniciar a eliminação e, em seguida, prima ENTER com a seta em "IN". A hora de início da montagem é fixado e o tempo de reprodução decorrido recomeça a contar.

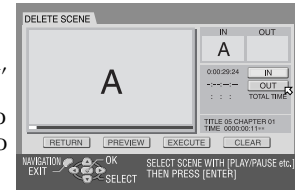

- 2 Localize o ponto onde pretende terminar a eliminação e, em seguida, prima ENTER com a seta em "OUT". A hora de paragem da montagem é fixo.
 - Prima ◀◀, ▶▶, ◀◀▶▶ ou || para localizar os pontos de início e paragem da montagem.

5 Confirmar a eliminação.

- 1 Prima △▽ ◀▶ para mover a seta para "PREVIEW" e, em seguida, prima ENTER para pré-visualizar o programa montado.
- 2 Prima △▽ ◀▶ para seleccionar "EXECUTE" e, em seguida, prima ENTER.
 - Se não quiser eliminar a cena, seleccione "CLEAR" e, em seguida, prima ENTER.
- 3 Prima ◀▶ para seleccionar "YES" e, em seguida, prima ENTER.
 - A cena seleccionada é eliminada.
 - Para cancelar a eliminação, prima ◀▶ para seleccionar "NO" e, em seguida, prima ENTER.

Para modificar os pontos

- 1 Prima ◀▶ para mover a seta para "CLEAR" e, em seguida, prima ENTER.
- 2 Repita o passo **3** - **5**.

6 Voltar ao ecrã normal.

Prima NAVIGATION.

NOTAS:

- Pode haver uma discrepância de vários segundos entre a cena que pretende montar e a cena montada.
- A capacidade de gravação disponível pode não corresponder à parte eliminada depois da eliminação.

70 PT

NAVEGAÇÃO (cont.)

Modificar as informações da lista de reprodução



- Ligue o televisor e selecciono o modo AV.
- Mova o interruptor TV/CABLE/SAT/DVD para DVD.

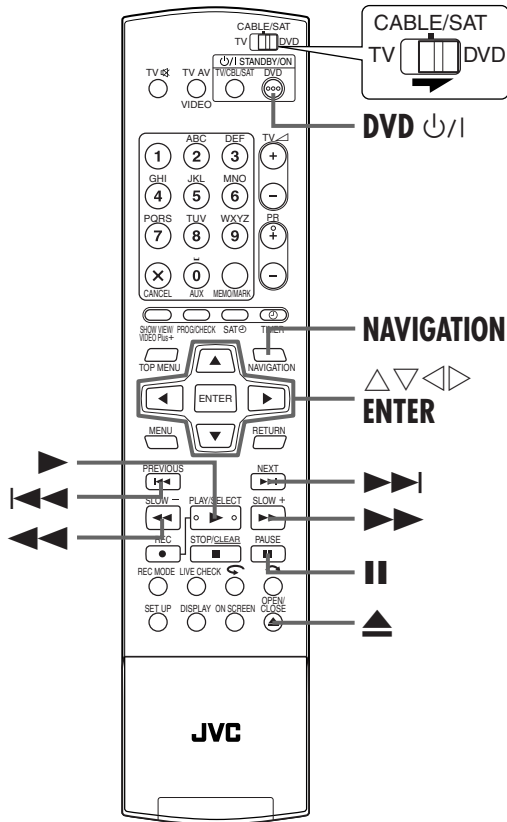

■ Lista de reprodução

É uma colecção de cenas. Uma lista de reprodução pode ser montada e reproduzida livremente sem nunca alterar qualquer dado da gravação original. Se utilizar o acesso aleatório de um disco de DVD (que permite ler instantaneamente os dados do vídeo sem ter de se preocupar com a localização no disco), uma lista de reprodução inclui informações, como o contador do temporizador para os pontos de início e de paragem da reprodução, índices para verificar os conteúdos dos dados gravados, informações da categoria, etc. A reprodução de acordo com uma lista de reprodução criada permite apreciar as várias combinações de imagens de vídeo a partir de um programa.

Criar uma lista de reprodução

1 Ligar a unidade.

Prima DVD power .

2 Colocar um disco.

- 1 Prima \blacktriangle para abrir o tabuleiro de discos.
- 2 Coloque um disco de DVD-RAM ou DVD-RW (Modo VR) gravado nesta unidade no tabuleiro de discos.
 - Para mais informações, consulte "Colocar um disco" (pág. 9).
- 3 Prima \blacktriangle para fechar o tabuleiro de discos.

3 Aceder ao ecrã da lista de reprodução.

- 1 Prima **NAVIGATION**. Aparece o ecrã Library Database DVD Navi.
- 2 Prima \triangle ∇ \triangleleft \triangleright para mover a seta para "PLAY LIST" e, em seguida, prima ∇ ou **ENTER**.

4 Criar uma lista de reprodução.

Prima \triangle ∇ \triangleleft \triangleright para mover a seta para "CREATE" e, em seguida, prima **ENTER**.

5 Iniciar a reprodução.

Prima \blacktriangleright para iniciar a reprodução. As imagens de reprodução aparecem na janela do ecrã. O tempo de reprodução decorrido começa a contar com seta em "IN".

- Para localizar o início de outros títulos, prima \blacktriangleleft \blacktriangleright .

6 Definir os pontos de início e paragem da montagem.

- 1 Localize o ponto onde pretende iniciar a lista de reprodução e, em seguida, prima **ENTER** com a seta em "IN". A hora de início da montagem é fixado e o tempo de reprodução decorrido recomeça a contar.

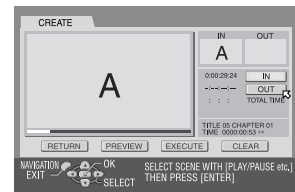

- 2 Localize o ponto onde pretende terminar a lista de reprodução e, em seguida, prima **ENTER** com a seta em "OUT". A hora de paragem da montagem é fixo.
 - Prima \blacktriangleleft , \blacktriangleright , \blacktriangleleft \blacktriangleright , \blacktriangleleft \blacktriangleright ou \parallel para localizar os pontos de início e paragem da montagem.
 - O ponto de paragem da montagem tem de ser depois do ponto de início da montagem.

7 Confirmar a lista de reprodução.

- 1 Prima \triangleleft \triangleright para mover a seta para "PREVIEW" e, em seguida, prima **ENTER** para pré-visualizar a lista de reprodução.
- 2 Prima \triangleleft \triangleright para seleccionar "EXECUTE" e, em seguida, prima **ENTER**.
 - A lista de reprodução é criada.

Para modificar os pontos

- 1 Prima ◀▶ para mover a seta para "CLEAR" e, em seguida, prima **ENTER**.
- 2 Repita o passo 5 – 7.

8 Voltar ao ecrã normal.

Prima **NAVIGATION**.

NOTAS:

- Pode haver uma discrepância de vários segundos entre a cena que pretende montar e a cena montada.
- O título, o índice e a categoria da lista de reprodução podem ser modificados da mesma forma que o "ORIGINAL". (☞ pág. 67, "Modificar informações originais")
- Pode modificar a lista de reprodução criada através da adição ou da eliminação de partes indesejáveis para criar uma montagem reduzida, etc.

Adicionar cenas a uma lista de reprodução

Efectue os passos de 1 a 3 da secção "Criar uma lista de reprodução" (☞ pág. 70) antes de continuar.

1 Seleccionar uma lista de reprodução.

Prima ◀▶ para mover a seta para a lista de reprodução em que pretende adicionar uma cena e, em seguida, ▽.

2 Aceder ao ecrã de montagem.

- 1 Prima ◀▶ para mover a seta para "EDITING" e, em seguida, prima **ENTER**.
- 2 Prima ◀▶ para mover a seta para "ADD SCENE".

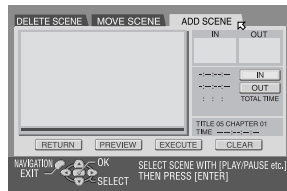

3 Iniciar a reprodução.

Prima ► para iniciar a reprodução. As imagens de reprodução aparecem na janela do ecrã. O tempo de reprodução decorrido começa a contar com seta em "IN".

- Para localizar o início de outros títulos, prima ◀◀▶▶.

4 Definir os pontos de início e paragem da montagem.

- 1 Localize o ponto onde pretende iniciar a cena adicionada e, em seguida, prima **ENTER** com a seta em "IN". A hora de início da montagem é fixado e o tempo de reprodução decorrido recomeça a contar.
- 2 Localize o ponto onde pretende terminar a cena adicionada e, em seguida, prima **ENTER** com a seta em "OUT". A hora de paragem da montagem é fixo.
- Prima ◀◀, ▶▶, ◀▶▶, ▶▶◀, ▶▶◀▶▶ ou || para localizar os pontos de início e paragem da montagem.

5 Confirmar a adição.

- 1 Prima ◀▶ para mover a seta para "PREVIEW" e, em seguida, prima **ENTER** para pré-visualizar cerca de 5 segundos antes e depois da cena montada.
- 2 Prima ◀▶ para seleccionar "EXECUTE" e, em seguida, prima **ENTER**.
- A cena seleccionada é adicionada.

Para modificar os pontos

- 1 Prima ◀▶ para mover a seta para "CLEAR" e, em seguida, prima **ENTER**.
- 2 Repita o passo 3 – 5.

6 Voltar ao ecrã normal.

Prima **NAVIGATION**.

NOTA:

Pode haver uma discrepância de vários segundos entre a cena que pretende montar e a cena montada.

Mover cenas

Efectue os passos de 1 a 3 da secção "Criar uma lista de reprodução" (☞ pág. 70) antes de continuar.

1 Seleccionar uma lista de reprodução.

Prima ◀▶ para mover a seta para a lista de reprodução em que pretende mover uma cena e, em seguida, ▽.

2 Aceder ao ecrã de montagem.

- 1 Prima ◀▶ para mover a seta para "EDITING" e, em seguida, prima **ENTER**.
- 2 Prima ◀▶ para mover a seta para "MOVE SCENE".

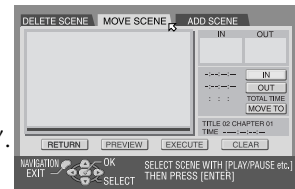

3 Iniciar a reprodução.

Prima ► para iniciar a reprodução. As imagens de reprodução aparecem na janela do ecrã. O tempo de reprodução decorrido começa a contar com seta em "IN".

- Para localizar o início de outros títulos, prima ◀◀▶▶.

4 Definir os pontos de início e paragem da montagem.

- 1 Localize o ponto onde pretende iniciar a cena movida e, em seguida, prima **ENTER** com a seta em "IN". A hora de início da montagem é fixado e o tempo de reprodução decorrido recomeça a contar.
 - 2 Localize o ponto onde pretende terminar a cena movida e, em seguida, prima **ENTER** com a seta em "OUT". A hora de paragem da montagem é fixo.
 - 3 Prima **▶** para iniciar a reprodução.
 - 4 Localize o ponto para onde pretende mover a cena movida e, em seguida, prima **ENTER** com a seta em "MOVE TO".
- Prima **◀◀, ▶, ▶▶, ◀◀, ▶▶** ou **||** para localizar os pontos de movimentação, início e paragem da montagem.

5 Confirmar o movimento.

- 1 Prima **◀▷** para mover a seta para "PREVIEW" e, em seguida, prima **ENTER** para pré-visualizar cerca de 5 segundos antes e depois do ponto para onde a cena foi movida.
 - 2 Prima **◀▷** para seleccionar "EXECUTE" e, em seguida, prima **ENTER**.
- A cena seleccionada é movida.

Para modificar os pontos

- 1 Prima **◀▷** para mover a seta para "CLEAR" e, em seguida, prima **ENTER**.
- 2 Repita o passo **3** - **5**.

6 Voltar ao ecrã normal.

Prima **NAVIGATION**.

NOTA:

Pode haver uma discrepância de vários segundos entre a cena que pretende montar e a cena montada.

Eliminar a parte indesejável da lista de reprodução

Efectue os passos de **1** a **3** da secção "Criar uma lista de reprodução" (pág. 70) antes de continuar.

1 Seleccionar uma lista de reprodução.

Prima **◀▷** para mover a seta para a lista de reprodução em que pretende eliminar partes indesejáveis e, em seguida, **▽**.

2 Aceder ao ecrã de montagem.

- 1 Prima **◀▷** para mover a seta para "EDITING" e, em seguida, prima **ENTER**.
- 2 Prima **◀▷** para mover a seta para "DELETE SCENE" e, em seguida, prima **ENTER**.

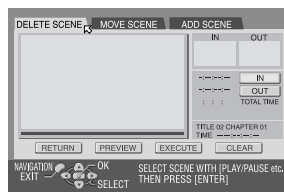

3 Iniciar a reprodução.

Prima **▶** para iniciar a reprodução. As imagens de reprodução aparecem na janela do ecrã. O tempo de reprodução decorrido começa a contar com seta em "IN".

- Para localizar o início de outros títulos, prima **◀◀/▶▶**.

4 Definir os pontos de início e paragem da montagem.

- 1 Localize o ponto onde pretende iniciar a eliminação e, em seguida, prima **ENTER** com a seta em "IN". A hora de início da montagem é fixado e o tempo de reprodução decorrido recomeça a contar.
 - 2 Localize o ponto onde pretende terminar a eliminação e, em seguida, prima **ENTER** com a seta em "OUT". A hora de paragem da montagem é fixo.
- Prima **◀◀, ▶, ▶▶, ◀◀, ▶▶** ou **||** para localizar os pontos de início e paragem da montagem.

5 Confirmar a eliminação.

- 1 Prima **◀▷** para mover a seta para "PREVIEW" e, em seguida, prima **ENTER** para pré-visualizar cerca de 5 segundos antes e depois da cena eliminada.
 - 2 Prima **◀▷** para seleccionar "EXECUTE" e, em seguida, prima **ENTER**.
- A cena seleccionada é eliminada.

Para modificar os pontos

- 1 Prima **◀▷** para mover a seta para "CLEAR" e, em seguida, prima **ENTER**.
- 2 Repita os passos **3** - **5**.

6 Voltar ao ecrã normal.

Prima **NAVIGATION**.

NOTA:

Pode haver uma discrepância de vários segundos entre a cena que pretende montar e a cena montada.

Reproduzir uma lista de reprodução

Efectue os passos de **1** a **3** da secção “Criar uma lista de reprodução” (☞ pág. 70) antes de continuar.

1 Seleccionar listas de reprodução.

Prima ◀▶ para mover a seta no índice (imagens estáticas pequenas) da lista de reprodução pretendida.

- Quando quiser reproduzir listas de reprodução continuamente, prima **MEMO** depois de seleccionar as listas de reprodução pretendidas. Os números da ordem de reprodução aparecem no índice. Pode seleccionar até 30 listas de reprodução.
- Quando quiser corrigir a ordem, mova a seta no índice pretendido e, em seguida, prima **MEMO**. O número desaparece e a unidade reordena as outras listas de reprodução automaticamente.
- Quando quiser cancelar a ordem, prima **■**.



2 Iniciar a reprodução.

Prima **ENTER**. Ou prima ▶. Começa a reprodução.

3 Interromper a reprodução.

Prima **||**.

- Para retomar a reprodução normal, prima ▶.

4 Parar a reprodução.

Prima **■**.

Eliminar uma lista de reprodução

Efectue os passos de **1** a **3** da secção “Criar uma lista de reprodução” (☞ pág. 70) antes de continuar.

1 Seleccionar uma lista de reprodução.

- 1 Prima ◀▶ para mover a seta para seleccionar uma lista de reprodução que pretenda eliminar e, em seguida, prima ▼.
- 2 Prima ◀▶ para mover a seta para “DELETE” e, em seguida, prima **ENTER**.

2 Confirmar a eliminação.

Prima ◀▶ para seleccionar “YES” e, em seguida, prima **ENTER**.

- Quando cancelar a eliminação, seleccione “NO” e, em seguida, prima **ENTER**.

3 Voltar ao ecrã normal.

Prima **NAVIGATION**.

NOTA:

Mesmo que elimine uma lista de reprodução, os programas gravados num disco de DVD e as informações da biblioteca não são afectados.

Modificar o índice

- 1 Efectue os passos de **1** a **3** da secção “Criar uma lista de reprodução” (☞ pág. 70).
- 2 Efectue os passos de **3** a **3** da secção “Modificar o índice” (☞ pág. 67).

Modificar o título do programa

- 1 Efectue os passos de **1** a **3** da secção “Criar uma lista de reprodução” (☞ pág. 70).
- 2 Efectue os passos de **1** a **5** da secção “Modificar o nome do programa” (☞ pág. 68).

Modificar a categoria

- 1 Efectue os passos de **1** a **3** da secção “Criar uma lista de reprodução” (☞ pág. 70).
- 2 Efectue os passos de **1** a **4** da secção “Modificar a categoria” (☞ pág. 68).

74 PT

NAVEGAÇÃO (cont.)

Modificar informações da biblioteca



As informações dos programas podem ser registadas na memória da unidade até 1300 programas. É muito útil para saber em que disco o programa pretendido está gravado.

- Ligue o televisor e seleccione o modo AV.
- Mova o interruptor TV/CABLE/SAT/DVD para DVD.

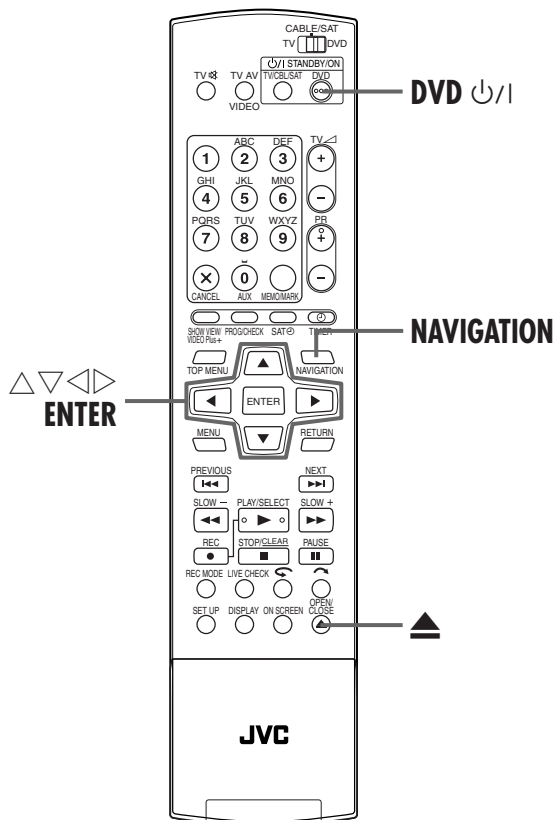

Procurar programa da biblioteca

1 Ligar a unidade.

Prima DVD ⏻ .

2 Aceder ao ecrã da biblioteca.

- 1 Prima NAVIGATION. Aparece o ecrã Library Database DVD Navi.
- 2 Prima \triangle ∇ \triangleleft \triangleright para mover a seta para "LIBRARY" e, em seguida, prima ENTER.

3 Ordenar as informações.

Prima \triangleleft \triangleright para mover a seta para a tecla de ordenação adequada para ordenar as informações e, em seguida, prima ENTER.



- "DISC No.": Ordenar por número de disco
- "CATEGORY": Ordenar por categoria
- "DATE": Ordenar por data
- "NAME": Ordenar por nome
- A ordenação pode ser alternada entre ordem ascendente e ordem descendente com as teclas de ordenação.

4 Seleccionar os programas.

Prima \triangleleft \triangleright para mover a seta para o programa pretendido e, em seguida, prima ENTER.

- A reprodução começa automaticamente depois de localizar o programa seleccionado.

Quando não colocar o disco com o programa seleccionado

Aparece um ecrã a pedir para colocar o disco indicado. Coloque o disco cujo número aparece no ecrã depois de premir ENTER para fechar o ecrã de pedido. Efectue os passos de 2 a 4.

5 Voltar ao ecrã normal.

Prima NAVIGATION.

NOTA:

Se um disco registado na biblioteca for gravado ou modificado em unidades de DVD de outros fabricantes, pode tornar-se impossível operar correctamente.

Registar o disco

1 Ligar a unidade.

Prima DVD \cup /I.

2 Colocar um disco.

- 1 Prima \blacktriangle para abrir o tabuleiro de discos.
- 2 Coloque o disco que pretende registar no tabuleiro de discos.
 - Para mais informações, consulte “Colocar um disco” (pág. 9).
- 3 Prima \blacktriangle para fechar o tabuleiro de discos.

3 Aceder ao ecrã da biblioteca.

- 1 Prima NAVIGATION. Aparece o ecrã Library Database DVD Navi.
- 2 Prima $\triangle \nabla \triangleleft \triangleright$ para mover a seta para “LIBRARY” e, em seguida, prima ENTER.

4 Registar o disco.

Prima $\triangleleft \triangleright$ para mover a seta para “REGISTER” e, em seguida, prima ENTER.

5 Confirmar o registo.

Prima $\triangleleft \triangleright$ para seleccionar “REGISTER” e, em seguida, prima ENTER.

6 Voltar ao ecrã normal.

Prima NAVIGATION.

NOTAS:

- Não é possível registar discos utilizados na programação do temporizador no disco. (pág. 58)
- Só é possível registar discos formatados em gravadores de DVD da JVC.
- Só é possível registar discos gravados em gravadores de DVD da JVC.
- Não é possível registar discos quando definir “SAVE AS LIBRARY” para “OFF” no menu FUNCTION SET UP. (pág. 94)

Eliminar informações

1 Ligar a unidade.

Prima DVD \cup /I.

2 Aceder ao ecrã da biblioteca.

- 1 Prima NAVIGATION. Aparece o ecrã Library Database DVD Navi.
- 2 Prima $\triangle \nabla \triangleleft \triangleright$ para mover a seta para “LIBRARY” e, em seguida, prima ENTER.

3 Seleccionar um programa.

- 1 Prima $\triangle \nabla \triangleleft \triangleright$ para mover a seta para a tecla de ordenação adequada para ordenar as informações e, em seguida, prima ENTER.
- 2 Prima $\triangleleft \triangleright$ para mover a seta para um programa que pretenda eliminar e, em seguida, prima ∇ .

4 Eliminar o programa.

Prima $\triangle \nabla \triangleleft \triangleright$ para mover a seta para “DELETE” e, em seguida, prima ENTER.

5 Confirmar a eliminação.

Prima $\triangleleft \triangleright$ para seleccionar “DELETE” e, em seguida, prima ENTER.

6 Voltar ao ecrã normal.

Prima NAVIGATION.

76 PT

NAVEGAÇÃO (cont.)

Reproduzir com navegação MP3/JPEG



Esta unidade pode reproduzir discos gravados com ficheiros de som MP3 e ficheiros de imagem JPEG retirados de câmaras digitais ou outros dispositivos.

A navegação MP3/JPEG permite procurar e seleccionar os ficheiros pretendidos gravados em CD-R/RW ou CD-ROM muito facilmente.

O ecrã de navegação MP3/JPEG aparece quando premir **NAVIGATION**. Pode mover a seta para seleccionar a posição pretendida no ecrã, premindo Δ ∇ \triangleleft \triangleright no telecomando.

1 Nome do disco inserido.

2 Teclas de ordenação ("MP3"/"JPEG")

3 Número do grupo seleccionado/número total de grupos no disco

4 Nome do grupo

5 Tecla Return ("RETURN")

6 Nome do grupo/Data de criação

7 Indicador do tipo de ficheiro

 ♪: MP3

 📷: JPEG

8 Ficheiro seleccionado

9 Número do ficheiro seleccionado/número total de ficheiros no grupo que contém o ficheiro seleccionado

10 Número do programa/nome do ficheiro

Localizar as faixas e o grupo pretendidos

1 Colocar um disco.

- 1 Prima **▲** para abrir o tabuleiro de discos.
- 2 Coloque um disco no tabuleiro de discos.
 - Para mais informações, consulte “Colocar um disco” (☞ pág. 9).
- 3 Prima **▲** para fechar o tabuleiro de discos.

2 Aceder ao ecrã de navegação MP3/JPEG.

Prima **NAVIGATION**. Aparece ao ecrã de navegação MP3/JPEG.

3 Ver o item.

Para reprodução MP3

Prima **◀▶** para mover a seta para “MP3”.

- Aparecem apenas os grupos que contêm ficheiros MP3.

Para reprodução JPEG

Prima **◀▶** para mover a seta para “JPEG”.

- Aparecem apenas os grupos que contêm ficheiros JPEG.

4 Seleccionar o grupo.

Prima **◀▶** para mover a seta para o grupo pretendido e, em seguida, prima **ENTER**.

Para reprodução MP3

• Aparecem as faixas do grupo seleccionado.

Para reprodução JPEG

• Aparecem as imagens do grupo seleccionado.

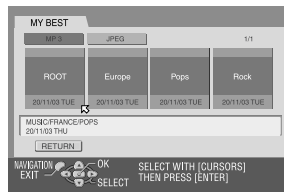

5 Seleccionar o item.

Prima **△▽◀▶** para mover a seta para o item pretendido e, em seguida, prima **ENTER**. A unidade inicia a reprodução a partir do item seleccionado.

• A unidade pára quando todos os itens do grupo seleccionados tiverem sido reproduzidos.

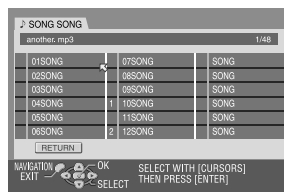

NOTAS:

- Se premir **▶** em vez de **ENTER** no passo 4, a unidade começa a reprodução a partir do primeiro ficheiro do grupo.
- Os ficheiros JPEG são reproduzidos como apresentação de diapositivos em intervalos definidos. (☞ pág. 46, “Seleccionar o intervalo de comutação da apresentação de diapositivos”)
- Se o nome do ficheiro incluir qualquer carácter de 2 bytes, a unidade pode não mostrar o nome do ficheiro correctamente.
- Prima **△▽** para mover a seta para “RETURN” e, em seguida, prima **ENTER** para voltar ao ecrã que mostra os grupos.
- A ordem dos grupos e dos itens apresentados nos passos 4 e 5 podem diferir da ordem apresentada no computador.

Reprodução programada

Efectue os passos de 1 a 4 da secção “Localizar as faixas e o grupo pretendidos” na coluna esquerda antes de continuar.

1 Seleccionar os itens pela ordem pretendida.

Prima **△▽◀▶** para mover a seta para o item pretendido e, em seguida, prima **MEMO**.

- O número de ordem aparece à esquerda do nome da faixa.
- Repita este passo conforme necessário.
- Para cancelar a faixa, prima **△▽◀▶** para mover a seta para a faixa e, em seguida, prima **X**.
- Premir **■** apaga todos os números de ordem.

2 Iniciar a reprodução.

Prima **▶**.

- Para sair da reprodução programada, prima **■**.
- A reprodução repetitiva pode ser efectuada, se a definir no menu de configuração de reprodução. (☞ pág. 42, “Reprodução repetitiva”)

NOTAS:

- Não é possível seleccionar faixas e imagens simultaneamente.
- Não é possível seleccionar faixas e imagens noutros grupos.

Quando completar a reprodução de todos os itens

- 1 Efectue os passos de 1 a 4 da secção “Localizar as faixas e o grupo pretendidos” na coluna esquerda.
- 2 Prima **■**.
- Os números de ordem são reiniciados e apagados.
- 3 Prima **NAVIGATION** para completar o procedimento.

78 PT

MONTAGEM

Dobragem DV

Pode dobrar programas a partir de uma câmara de vídeo ou de um equipamento DV ligado à unidade com um cabo DV. O telecomando da unidade permite controlar de forma limitada as funções da câmara de vídeo ou do equipamento DV durante a dobragem.

NOTA:

Quando ligar um computador ao conector DV IN, não garantimos o funcionamento normal desta unidade.

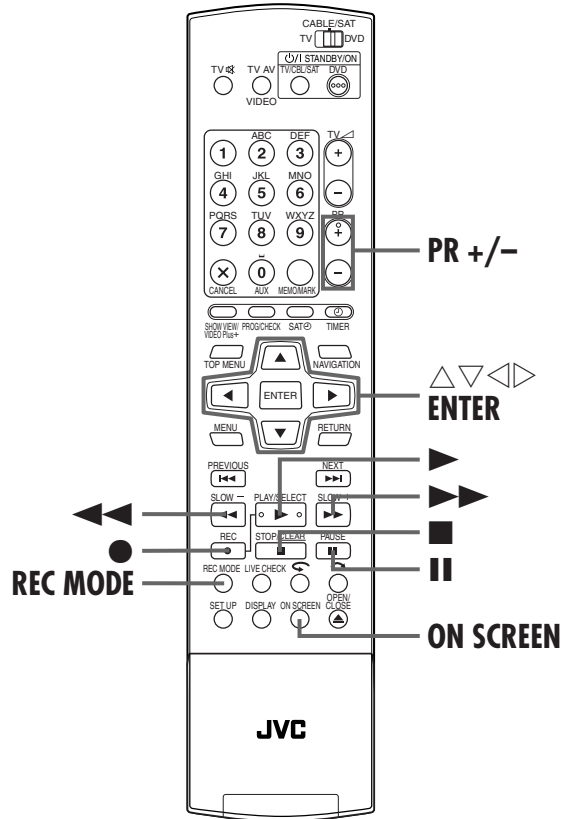
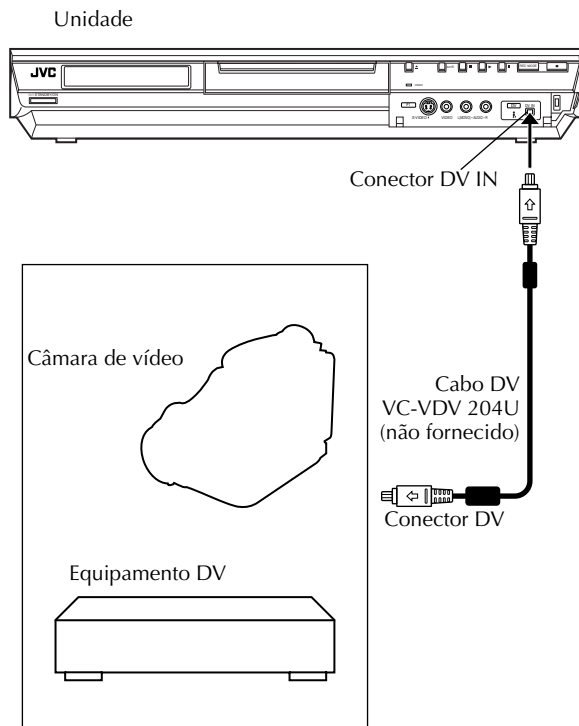

1 Fazer as ligações.

Ligue uma câmara de vídeo ou um equipamento DV ao conector DV IN no painel frontal da unidade.

2 Prepare a unidade para a dobragem.

1 Coloque um disco de DVD-RAM/RW/R na unidade.

2 Prima **PR +/-** para definir o canal para "DV DUBBING".

• O controlador "DV DUBBING" aparece no ecrã do televisor.

• Se "DV DUBBING" não aparecer no controlador "DV DUBBING", certifique-se de que o equipamento DV está ligado correctamente.

3 Prima **< >** para mover **↔** para **AUDIO1** e, em seguida, prima **ENTER**.

4 Prima várias vezes **△ ▽** para seleccionar a banda sonora pretendida e, em seguida, prima **ENTER**.

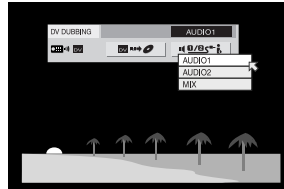

AUDIO 1:	Seleccione esta opção para gravar o som estéreo original reproduzido no equipamento DV ligado.
AUDIO 2:	Seleccione esta opção para gravar o som estéreo dobrado reproduzido no equipamento DV ligado.
MIX:	Seleccione esta opção para gravar o som de "AUDIO 1" e "AUDIO 2".

• Não se esqueça de esta selecção não está disponível quando o programa original for gravado no modo 16BIT (48 kHz).

5 Prima várias vezes **REC MODE** até aparecer a velocidade de gravação pretendida. (ver pág. 52, "Velocidade de gravação")

3 Preparar o equipamento DV para dobragem.

Localize o ponto onde pretende iniciar a dobragem, pare ou interrompa a reprodução com um dos seguintes botões do telecomando:

▶▶▶, ◀◀◀, ■, ||

• Para reproduzir em câmara lenta (1/10 da velocidade normal), prima **||** para interromper a reprodução e, em seguida, prima **◀◀◀** ou **▶▶▶**.

• Para reproduzir uma imagem de cada vez, prima **||** para interromper a reprodução e, em seguida, prima várias vezes **||**. Cada vez que premir **||**, avança uma imagem.

• Para alterar a direcção de reprodução, prima **◀◀◀** ou **▶▶▶**.

4 Começar a dobragem.

Prima **< >** para mover a seta para **DV DUBBING** e, em seguida, prima **ENTER**.

• A reprodução no equipamento DV externo e a gravação da unidade devem começar simultaneamente.

• Quando não for possível a reprodução a partir do início, o controlador "DV DUBBING" não pode ser utilizado. Efectue a dobragem com o controlador "DV DUBBING". (ver coluna da direita)

• Para interromper a dobragem, prima **< >** para mover **↔** para **DV DUBBING** e, em seguida, prima **ENTER**. A unidade e o equipamento DV externo interrompem a dobragem. Premir **||** na unidade funciona também da mesma forma.

• Para apagar o controlador "DV DUBBING" do ecrã do televisor, prima **ON SCREEN**.

5 Parar a dobragem.

Prima **■** no telecomando.

• A unidade e o equipamento DV param a dobragem.

NOTAS:

- Não é possível dobrar programas protegidos pelos direitos de autor.
- As informações DV originais, como data e hora de gravação, não são gravadas.
- A indicação sobreposta durante a operação ou a dobragem não é gravada.
- Só pode dobrar a imagem de formato DV; a imagem de formato MPEG2 não pode ser dobrada.

Efectuar a dobragem sem o controlador "DV DUBBING"

1 Prima **PR +/-** para definir o canal para "DV DUBBING".

2 Prima várias vezes **REC MODE** até aparecer a velocidade de gravação pretendida.

3 Inicie a reprodução no equipamento DV externo ligeiramente antes do ponto actual a partir do qual pretende iniciar a dobragem.

4 Prima sem soltar **●** e, em seguida, prima **▶** no telecomando ou prima **●** na unidade.

• Começa a dobragem.

5 Quando a dobragem terminar, prima **■** na unidade e, em seguida, pare a reprodução no equipamento DV externo.

80 PT

MONTAGEM (cont.)

Montar a partir de uma câmara de vídeo

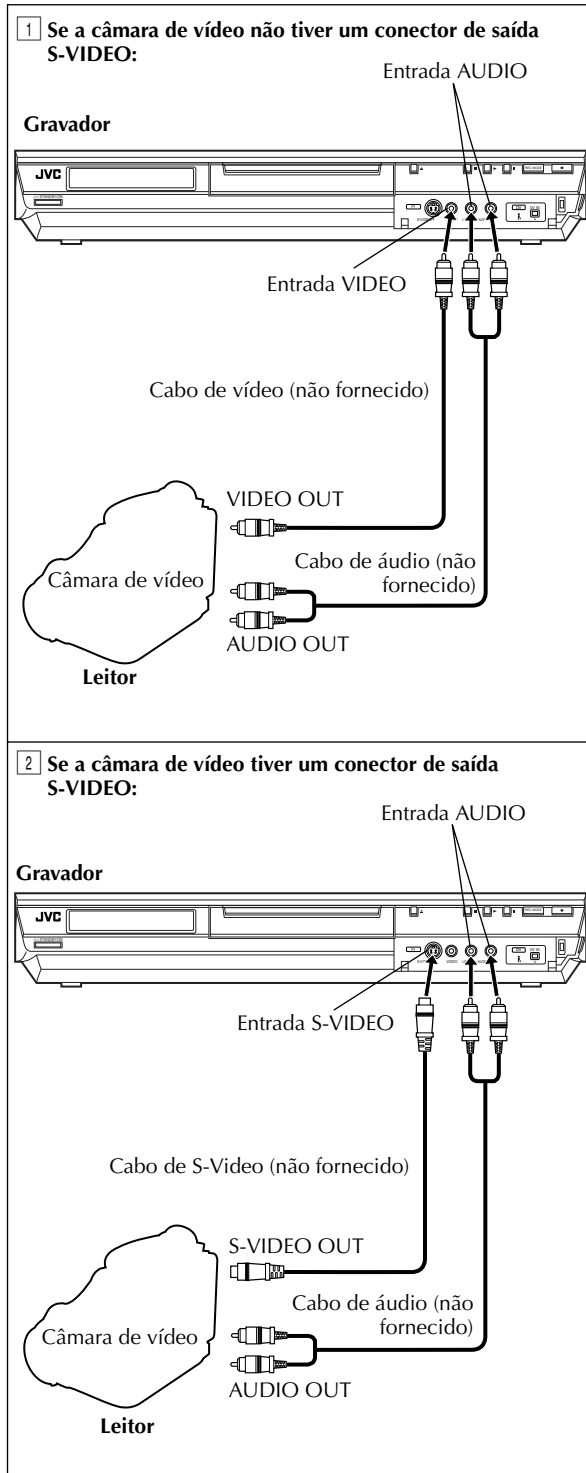

Pode utilizar uma câmara de vídeo como o leitor fonte e esta unidade como deck de gravação.

Mova o interruptor TV/CABLE/SAT/DVD para DVD.

1 Fazer as ligações.

- 1 Se a câmara de vídeo não tiver um conector de saída S-VIDEO:
 - ligue os conectores AUDIO OUT e VIDEO OUT da câmara de vídeo aos conectores de entrada AUDIO e VIDEO do painel frontal.
 - 2 Se a câmara de vídeo tiver um conector de saída S-VIDEO:
 - ligue os conectores AUDIO OUT e S-VIDEO OUT da câmara de vídeo aos conectores de entrada AUDIO e S-VIDEO do painel frontal.
- Quando utilizar uma câmara de vídeo monofónica, ligue o conector AUDIO OUT ao conector de entrada AUDIO L da unidade.

2 Definir o modo de entrada da unidade.

- Prima **PR +/-** para definir o canal para "F-1".
- Defina "F-1 INPUT" para "VIDEO" para o conector de entrada de VIDEO ou "S-VIDEO" para o conector de entrada S-VIDEO, dependendo do conector utilizado. (ver pág. 83, "Definição F-1 Input (F-1 INPUT)")

3 Definir a velocidade de gravação.

Prima várias vezes **REC MODE** até aparecer a velocidade de gravação pretendida.

4 Preparar a unidade para dobragem.

Inicie a reprodução na câmara de vídeo ligeiramente antes do ponto actual a partir do qual pretende iniciar a dobragem.

5 Começar a dobragem.

Prima sem soltar **●** e, em seguida, prima **▶** no telecomando ou prima **●** na unidade.

6 Parar a dobragem.

Prima **■** na unidade e, em seguida, pare a reprodução na câmara de vídeo.

NOTAS:

- Todos os cabos necessários podem ser adquiridos no seu revendedor.
- Para mais informações sobre os procedimentos de operação, consulte o manual de instruções da câmara de vídeo.
- A qualidade da imagem dobrada torna-se mais pobre do que a imagem original.

Montar para ou a partir de outro videogravador

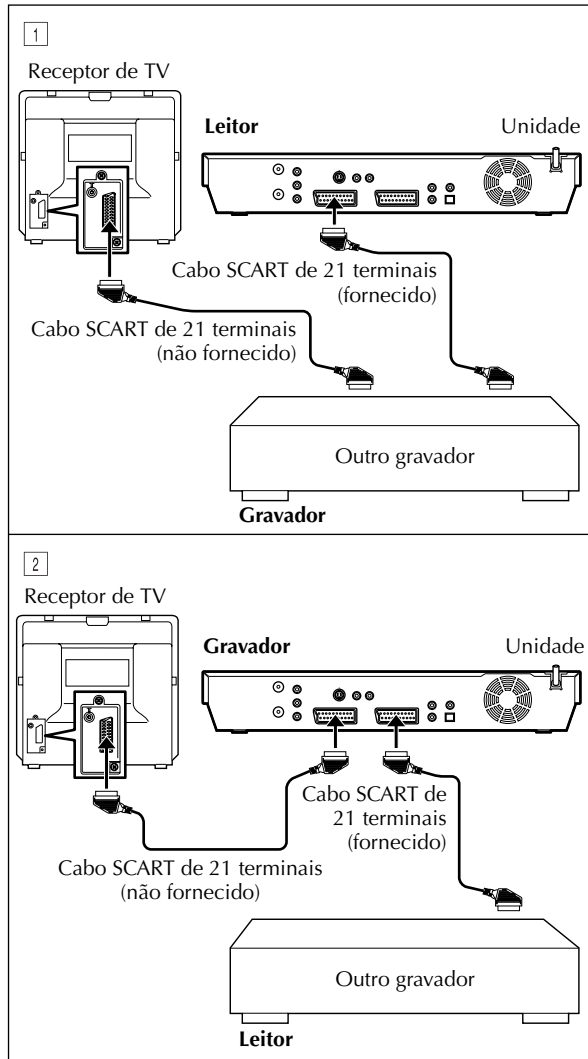

Pode utilizar a unidade como o leitor fonte ou deck de gravação.

Mova o interruptor TV/CABLE/SAT/DVD para DVD.

1 Fazer as ligações.

Ligue o conector SCART de 21 terminais do leitor ao conector SCART de 21 terminais da unidade conforme ilustrado.

- 1 Quando utilizar a unidade como leitor fonte:
 - ligue o conector L-1 IN/OUT ao deck de gravação.
 - 2 Quando utilizar a unidade como deck de gravação:
 - ligue o conector L-1 IN/OUT or L-2 IN/DECODER ao leitor.
- Se o outro gravador for compatível com os sinais Y/C:
 - quando utilizar a unidade como leitor, defina "L-1 OUTPUT" para "SCART S-VIDEO". (☞ pág. 82, "Definição de entrada e saída L-1 (L-1 OUTPUT e L-1 INPUT)")
 - quando utilizar a unidade como deck de gravação, defina "L-2 SELECT" para "S-VIDEO". (☞ pág. 83, "Definição L-2 Select (L-2 SELECT)")

2 Definir o modo de entrada do deck de gravação.

Com esta unidade, prima **PR +/-** para seleccionar "L-1" para o conector L-1 IN/OUT ou o conector "L-2" para o conector L-2 IN/DECODER, dependendo do conector utilizado.

- Quando utilizar outro gravador como deck de gravação, consulte o respectivo manual de instruções.
- Quando utilizar o conector L-2 IN/DECODER, defina "L-2 SELECT" para "VIDEO" ou "S-VIDEO". (☞ pág. 83, "Definição L-2 Select (L-2 SELECT)")

3 Definir a velocidade de gravação.

Prima várias vezes **REC MODE** até aparecer a velocidade de gravação pretendida.

4 Iniciar o leitor.

Accione o modo de reprodução do leitor.

5 Iniciar o deck de gravação.

Accione o modo de gravação do deck de gravação.

6 Parar a dobragem.

Pare a gravação no deck de gravação e, em seguida, pare a reprodução no leitor.

NOTAS:

- Todos os cabos necessários podem ser adquiridos no seu revendedor.
- Para a entrada/saída do sinal Y/C, utilize um cabo SCART de 21 terminais compatível com o sinal Y/C.
- Quando utilizar esta unidade como um leitor para montagem, não se esqueça de definir "SUPERIMPOSE" para "OFF" antes de começar. (☞ pág. 95)
- Se utilizar outro gravador com conectores de saída S-Video e Audio, ligue os conectores de saída S-Video e Audio aos conectores de entrada S-VIDEO e AUDIO do painel frontal. Defina o modo de entrada da unidade para "F-1" no passo 2 e defina "F-1 INPUT" para "S-VIDEO". (☞ pág. 83, "Definição F-1 Input (F-1 INPUT)")

Definição de entrada/saída

- Ligue o televisor e selecione o modo AV.
- Mova o interruptor TV/CABLE/SAT/DVD para DVD.

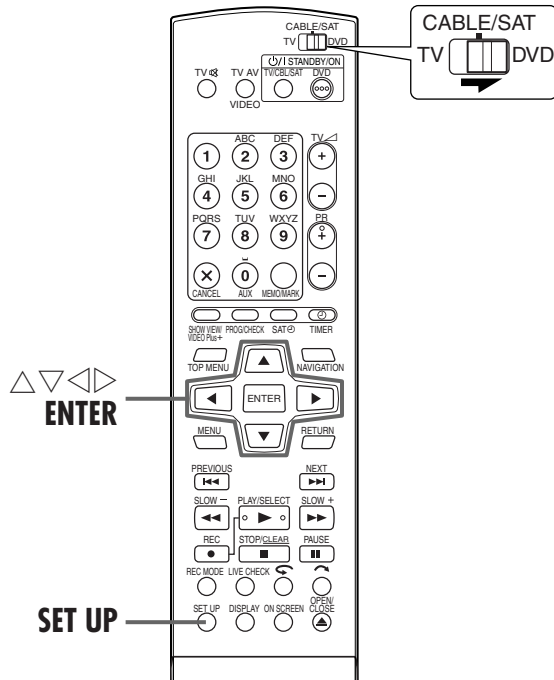

Definição de entrada e saída L-1 (L-1 OUTPUT e L-1 INPUT)

O conector L-1 IN/OUT aceita e entrada um sinal composto (sinal de vídeo regular) ou um sinal Y/C (um sinal em que os sinais de luminância e crominância estão separados). Defina "L-1 OUTPUT" e "L-1 INPUT" para o modo adequado, dependendo do tipo de aparelho ligado ao conector L-1 IN/OUT da unidade.

1 Aceder ao ecrã do menu principal.

Prima SET UP.

2 Aceder ao ecrã de definição de entrada/saída.

- 1 Prima $\triangleleft \triangleright$ para mover a seta para "FUNCTION SET UP" e, em seguida, prima ENTER.
- 2 Prima $\triangleleft \triangleright$ para mover a seta para "VIDEO IN/OUT" e, em seguida, prima ENTER.

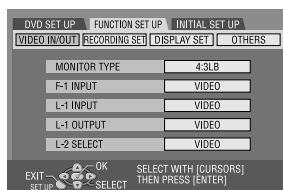

3 Seleccionar o modo de entrada ou saída do conector L-1 IN/OUT.

- 1 Prima $\triangle \nabla$ para mover a seta para "L-1 OUTPUT" ou "L-1 INPUT" e, em seguida, prima ENTER.
- 2 Prima $\triangle \nabla$ para seleccionar a definição adequada e, em seguida, prima ENTER.

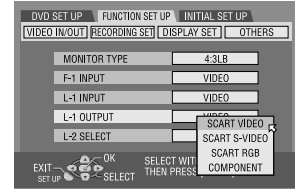

(As definições a **negrito** na tabela seguinte indicam as definições no acto de compra.)

■ L-1 OUTPUT

SCART VIDEO: Se a entrada do aparelho ligado for compatível apenas com sinais regulares de vídeo, defina para "SCART VIDEO".

SCART S-VIDEO: Se a entrada do aparelho ligado for compatível com sinais Y/C, defina para "SCART S-VIDEO". Pode obter imagens de alta qualidade. (Para a ligação, utilize um cabo SCART de 21 terminais compatível com o sinal Y/C.)

SCART RGB: Se a entrada do aparelho ligado for compatível com sinais RGB, defina para "SCART RGB". Pode obter imagens RGB de alta qualidade.

COMPONENT: Se uma entrada do aparelho ligado for compatível com os sinais Y/P_B/P_R, defina para "COMPONENT". Pode obter imagens Y/P_B/P_R de alta qualidade. Comute o televisor para a entrada onde pode ver as imagens do vídeo do componente.

■ L-1 INPUT

VIDEO: Se a saída do aparelho ligado for compatível apenas com sinais regulares de vídeo, defina para "VIDEO".

S-VIDEO: Se a saída do aparelho ligado for compatível com sinais Y/C, defina para "S-VIDEO". Pode obter uma imagem de alta qualidade. (Para a ligação, utilize um cabo SCART de 21 terminais compatível com o sinal Y/C.)

4 Voltar ao ecrã normal.

Prima SET UP.

NOTAS:

- Se definir "L-1 OUTPUT" para "SCART S-VIDEO", "SCART RGB" ou "COMPONENT", não é possível definir "L-1 INPUT" para "S-VIDEO".
- Se definir "L-2 SELECT" para "DECODER", não é possível definir "L-1 INPUT" para "S-VIDEO".
- Se definir "L-2 SELECT" para "DECODER", só é possível definir "L-1 OUTPUT" para "SCART VIDEO".
- Os sinais de vídeo do componente não são enviados a partir do conector L-1 IN/OUT.
- Quando activar o modo de varrimento progressivo, não é possível seleccionar a definição de "L-1 OUTPUT". (pág. 108)

Definição L-2 Select (L-2 SELECT)

Defina "L-2 SELECT" para o modo adequado, dependendo do tipo de aparelho ligado ao conector L-2 IN/DECODER da unidade.

Efectue os passos de **1** e **2** da secção "Definição de entrada e saída L-1 (L-1 OUTPUT e L-1 INPUT)" na página 82.

1 Seleccionar o modo de entrada do conector L-2 IN/DECODER.

- 1 Prima Δ/∇ para mover a seta para "L-2 SELECT" e, em seguida, prima **ENTER**.
- 2 Prima Δ/∇ para seleccionar a definição adequada e, em seguida, prima **ENTER**.

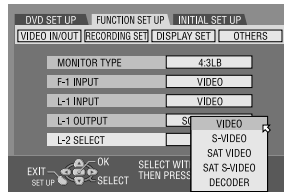

(As definições a **negrito** na tabela seguinte indicam as definições no acto de compra.)

■ L-2 SELECT

Selecione "VIDEO" ou "S-VIDEO" para utilizar esta unidade como o deck de gravação com o leitor ligado ao conector L-2 IN/DECODER ou o receptor de satélite ligado ao conector L-2 IN/DECODER.

VIDEO: Se a saída do aparelho ligado for compatível apenas com sinais regulares de vídeo, defina para "VIDEO".

S-VIDEO: Se a saída do aparelho ligado for compatível com sinais Y/C, defina para "S-VIDEO". Pode obter imagens de alta qualidade. (Para a ligação, utilize um cabo SCART de 21 terminais compatível com o sinal Y/C.)

Selecione "SAT VIDEO" ou "SAT S-VIDEO" para ver um programa por satélite no televisor com a unidade desligada. (pág. 88)

SAT VIDEO: Se a saída do receptor de satélite ligado for compatível apenas com sinais regulares de vídeo, defina para "SAT VIDEO".

SAT S-VIDEO: Se a saída do receptor de satélite ligado for compatível com sinais Y/C, defina para "SAT S-VIDEO". Pode obter imagens S-VHS de alta qualidade. (Para a ligação, utilize um cabo SCART de 21 terminais compatível com o sinal Y/C.)

DECODER: Para utilizar um decodificador ligado ao conector L-2 IN/DECODER.

2 Voltar ao ecrã normal.

Prima **SET UP**.

NOTAS:

- Se tiver um receptor de satélite ou um descodificador ligado ao conector L-2 IN/DECODER, defina "L-2 SELECT" para o modo adequado depois da montagem.
- Se não ligar um receptor de satélite ou um descodificador ao conector L-2 IN/DECODER, mantenha "L-2 SELECT" definido para "VIDEO".
- Quando definir "L-2 SELECT" para "SAT VIDEO" e "SAT S-VIDEO", "SAT", aparece no ecrã do televisor ou no visor do painel frontal em vez de "L-2".
- Se definir "L-1 OUTPUT" para "SCART S-VIDEO", não é possível definir "L-2 SELECT" para "DECODER" ou "SAT VIDEO".
- Se definir "L-1 OUTPUT" para "SCART RGB", não é possível definir "L-2 SELECT" para "DECODER" ou "SAT S-VIDEO".
- Se definir "L-1 OUTPUT" para "COMPONENT" e "L-2 SELECT" para "SAT VIDEO", "SAT S-VIDEO" ou "DECODER", ligue o conector L-1 IN/OUT a um televisor.

Definição F-1 Input (F-1 INPUT)

Defina "F-1 INPUT" para o modo adequado, dependendo do conector (VIDEO ou S-VIDEO) a utilizar no painel frontal.

Efectue os passos de **1** e **2** da secção "Definição de entrada e saída L-1 (L-1 OUTPUT e L-1 INPUT)" na página 82.

1 Seleccionar o modo de entrada do conector VIDEO/S-VIDEO.

- 1 Prima Δ/∇ para mover a seta para "F-1 INPUT" e, em seguida, prima **ENTER**.
- 2 Prima Δ/∇ para seleccionar a definição adequada e, em seguida, prima **ENTER**.

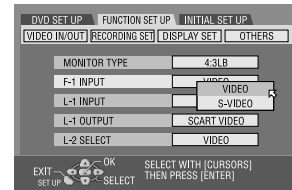

(As definições a **negrito** na tabela seguinte indicam as definições no acto de compra.)

■ F-1 INPUT

VIDEO: Quando ligar um aparelho ao conector de entrada VIDEO, defina para "VIDEO".

S-VIDEO: Quando ligar um aparelho ao conector de entrada S-VIDEO, defina para "S-VIDEO".

2 Voltar ao ecrã normal.

Prima **SET UP**.

84 PT

MONTAGEM (cont.)

Dobragem de áudio digital

- Ligue o televisor e seleccione o modo AV.
- Mova o interruptor TV/CABLE/SAT/DVD para DVD.

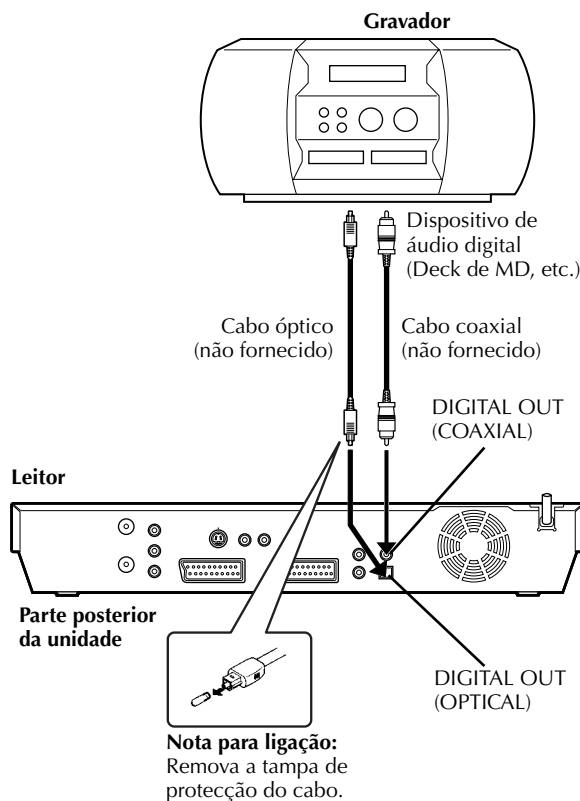

Pode dobrar o áudio seleccionado de um disco de DVD ou CD Áudio para um dispositivo áudio digital.

No entanto, não é possível dobrar um disco protegido contra cópias.

Exemplo: Dobrar para um MD

1 Fazer as ligações.

Ligue a unidade e um dispositivo de áudio digital com um cabo óptico opcional ou um cabo coaxial opcional.

2 Colocar um disco e um MD.

Na unidade

- 1 Prima ▲ para abrir o tabuleiro de discos.
- 2 Coloque um disco no tabuleiro de discos.
- 3 Prima ▲ para fechar o tabuleiro de discos.

Para o dispositivo de áudio digital

Coloque um MD.

3 Preparar a unidade para dobragem.

- 1 Seleccione o áudio a dobrar.
- 2 Inicie a reprodução ligeiramente antes do ponto actual a partir do qual pretende iniciar a dobragem.
- 3 Prima II para interromper a reprodução.

4 Preparar o dispositivo de áudio digital para dobragem.

Seleccione o modo de entrada.

5 Começar a dobragem.

- 1 Prima ► para iniciar a reprodução na unidade.
- 2 Inicie a gravação no dispositivo de áudio digital.

6 Parar a dobragem.

Pare a gravação no dispositivo de áudio digital. Prima ■ para parar a reprodução na unidade.

NOTA:

Pode haver uma discrepância de vários segundos entre o ponto de início da montagem pretendido e o ponto de início real.

Funções do telecomando

Comutação de código remoto 1/2/3/4

O telecomando é capaz de controlar quatro unidades de vídeo JVC independentemente. Cada unidade pode responder a um de quatro códigos (1, 2, 3 ou 4). O telecomando está predefinido para enviar sinais do código 3 porque a unidade está definida para responder aos sinais do código 3. Pode modificar a unidade para responder aos sinais dos códigos 2, 3 ou 4.

Mova o interruptor TV/CABLE/SAT/DVD para DVD.

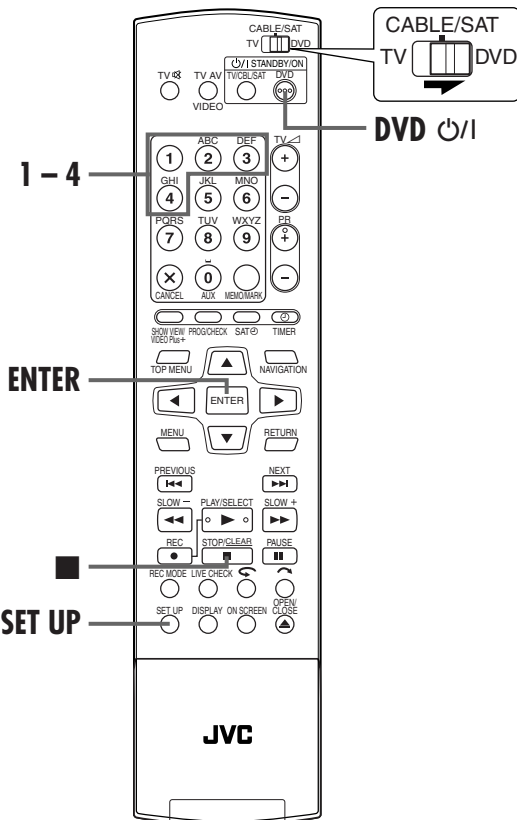
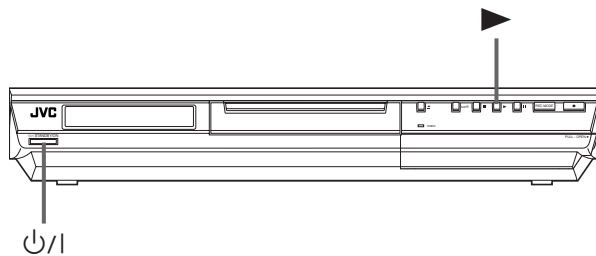

No telecomando

Prima sem soltar SET UP durante os passos 1 – 2.

1 Alterar o código do telecomando.

Prima a tecla numérica “1” para 1, “2” para 2, “3” para 3 ou “4” para 4.

2 Definir o código do telecomando.

Prima ENTER para definir o código.

Na unidade

3 Desligar a unidade.

Prima \mathcal{O}/I na unidade.

4 Ver o código.

Prima \blacktriangleright na unidade mais de 5 segundos com a unidade desligada.

- O código definido aparece no visor do painel frontal.

5 Alterar o código da unidade.

Prima \blacksquare no telecomando.

- O código definido actualmente no telecomando pisca no visor do painel frontal durante cerca de 5 segundos e é aplicado à unidade.

NOTA:

Quando definir “POWER SAVE” para “ON” (pág. 95), não é possível alterar o código remoto.

Telecomando multimarcas de TV

O telecomando pode operar as funções básicas do televisor. Além dos televisores JVC, pode também controlar televisores de outros fabricantes.

Antes de efectuar os passos apresentados em seguida:

- Desligue o televisor com o telecomando.
- Mova o interruptor TV/CABLE/SAT/DVD para TV.

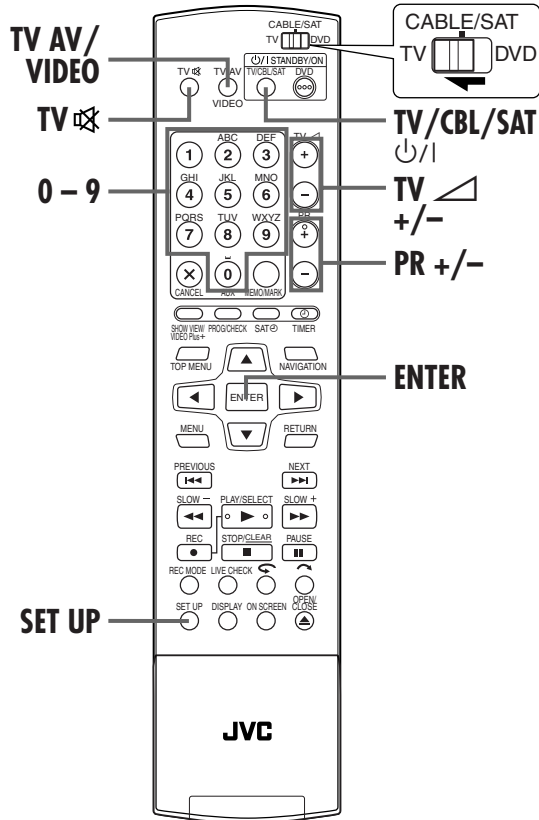

1 Definir o código da marca do televisor.

Prima sem soltar **SET UP** durante o passo 1. Introduza o código da marca do televisor com as **teclas numéricas** e, em seguida, prima **ENTER**. Prima **TV/CBL/SAT** no telecomando da unidade para ligar o televisor e tente as operações (passo 2).

- Assim que definir o telecomando para operar o televisor, não é necessário repetir este passo até trocar as pilhas do telecomando.
- Algumas marcas de televisores têm mais do que um código. Se o televisor não funcionar com um código, tente introduzir outro.

2 Operar o televisor.

Prima a tecla correspondente: **TV/CBL/SAT**, **TV AV/VIDEO**, **PR +/-**, **TV +/-** (Volume), **TV** (Silenciamento do televisor), **teclas numéricas**.

- Para algumas marcas de televisores, tem de premir **ENTER** depois de premir as **teclas numéricas**.

MARCA	CÓDIGO
JVC	01, 03
HITACHI	10
MAGNAVOX	02
MITSUBISHI	03
PANASONIC	04, 11
RCA	05
SHARP	06
SONY	07
SAMSUNG	12
SANYO	13
SEARS	13
TOSHIBA	08
ZENITH	09

IMPORTANTE:

Apesar de o telecomando fornecido ser compatível com televisores JVC e muitos outros modelos, pode não funcionar com o seu televisor ou, em alguns casos, pode ter uma capacidade funcional limitada.

Telecomando multimarcas do receptor de satélite

O telecomando pode operar as funções básicas do receptor de satélite. Além dos receptores de satélite JVC, pode também controlar receptores de satélite de outros fabricantes.

Mova o interruptor TV/CABLE/SAT/DVD para CABLE/SAT.

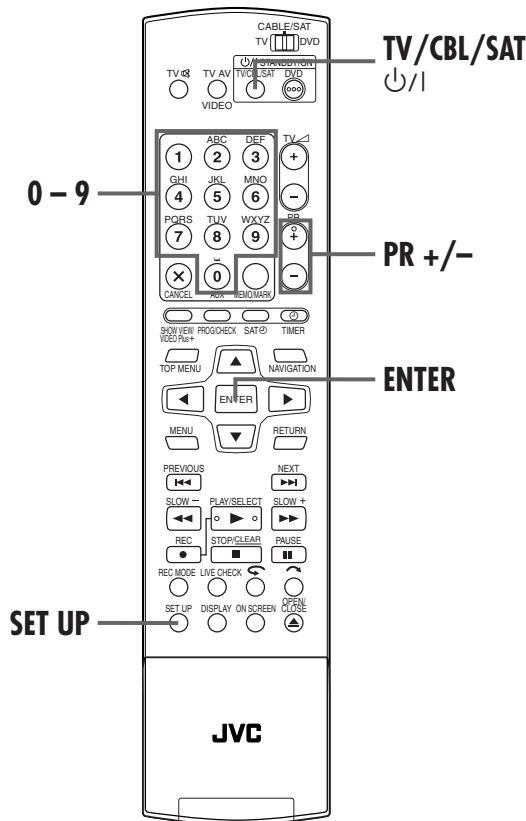

IMPORTANTE:

Apesar de o telecomando fornecido ser compatível com receptores de satélite JVC e muitos outros modelos, pode não funcionar com o seu receptor de satélite ou, em alguns casos, pode ter uma capacidade funcional limitada.

1 Definir o código da marca do receptor de satélite.

Prima sem soltar **SET UP** durante o passo 1. Introduza o código da marca do receptor de satélite com as **teclas numéricas** e, em seguida, prima **ENTER**.

Prima **TV/CBL/SAT** $\psi/1$ no telecomando da unidade para ligar o receptor de satélite e tente as operações (passo 2).

- Assim que definir o telecomando para operar o receptor de satélite, não é necessário repetir este passo até trocar as pilhas do telecomando.
- Algumas marcas de receptores de satélite têm mais do que um código. Se o receptor de satélite não funcionar com um código, tente introduzir outro.

2 Operar o receptor de satélite.

Prima a tecla correspondente: **TV/CBL/SAT** $\psi/1$, **PR +/-**, **teclas numéricas**.

- Para algumas marcas de receptores de satélite, tem de premir **ENTER** depois de premir as **teclas numéricas**.
- As **teclas numéricas** podem não funcionar com alguns receptores de satélite.

MARCA	CÓDIGO
JVC	73
AMSTRAD	60, 61, 62, 63, 92
CANAL SATELLITE	81
CANAL +	81
D-BOX	85
ECHOSTAR (VIA DIGITAL)	82
FINLUX	68
FORCE	89
GALAXIS	88
GRUNDIG	64, 65, 102
HIRSCHMANN	64, 78, 99
HUMAX	88
ITT NOKIA	68
KATHREIN	70, 71, 96
LUXOR	68
MASCOM	93
MASPRO	70
NOKIA	87, 94
PACE	65, 67, 74, 86, 92
PANASONIC	74, 92
PHILIPS	66, 84, 101
RADIX	78
RFT	69
SABA	97
SAGEM	83, 90
SALORA	68
SAMSUNG	83
SIEMENS	64
SKYMASTER	69, 98
TECHNISAT	66, 100
THOMSON	97
TPS	83
TRIAx	91
WISI	64

Ligação a um receptor de satélite

Ligações simples

Este é um exemplo de ligação simples se o televisor tiver um conector de entrada AV de 21 terminais (SCART). Ligue o receptor de satélite ao conector L-2 IN/DECODER e, em seguida, ligue o conector L-1 IN/OUT ao conector do televisor.

NOTAS:

- Defina "L-2 SELECT" para "VIDEO" ou "S-VIDEO". (ver pág. 83)
- Pode utilizar a função de gravação automática de programas por satélite (ver pág. 63) com esta ligação.
- Para gravar um programa através do receptor de satélite, seleccione o modo L-2, premindo **PR +/-** para que "L-2" apareça no visor do painel frontal.
- Para mais informações, consulte o manual de instruções do receptor de satélite.

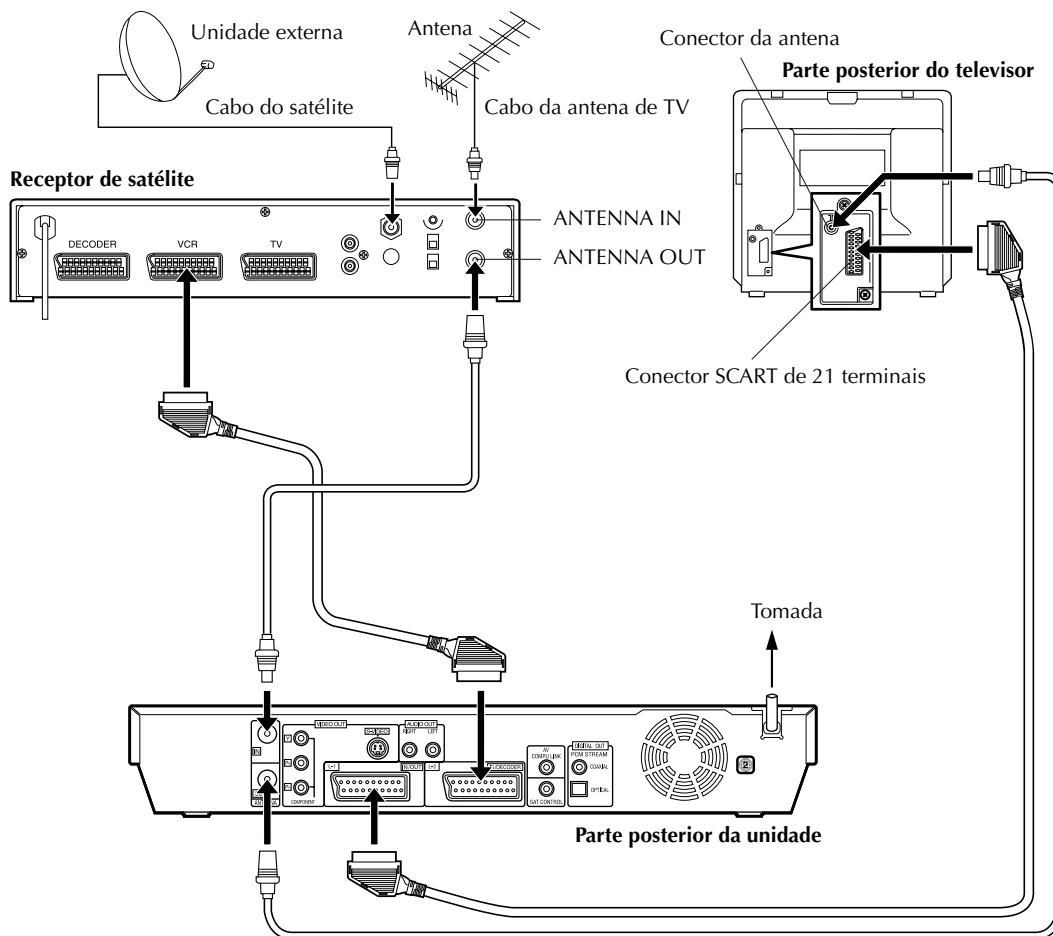

IMPORTANTE:

Quando definir "L-2 SELECT" para "SAT VIDEO" ou "SAT S-VIDEO" (ver pág. 83, "Definição L-2 Select (L-2 SELECT)"), é possível ver uma transmissão de satélite com o televisor definido para o modo AV mesmo que a unidade esteja desligada. Quando a unidade estiver no modo de paragem ou gravação, prima **⏻** no telecomando para desligar o indicador VIDEO no visor do painel frontal.

- Se ligar a unidade quando o receptor de satélite estiver desligado, não aparece nada no ecrã do televisor. Nesse caso, ligue o receptor de satélite ou defina o televisor para o modo de TV, ou prima **⏻** no telecomando para definir a unidade para o modo AV.

Ligações perfeitas (Recomendadas)

Este é um exemplo de ligação recomendada se o televisor tiver dois conectores de entrada AV de 21 terminais (SCART).

Ligue o descodificador ao conector do receptor de satélite se tiver um descodificador, o conector L-1 IN/OUT ao conector do televisor e o conector L-2 IN/DECODER ao conector do receptor do satélite. Ligue o receptor de satélite e o televisor.

NOTAS:

- Defina "L-2 SELECT" para "VIDEO" ou "S-VIDEO". (ver pág. 83)
- Pode utilizar a função de gravação automática de programas por satélite (ver pág. 63) com esta ligação.
- Para gravar um programa através do receptor de satélite, seleccione o modo L-2, premindo **PR +/-** para que "L-2" apareça no visor do painel frontal.
- Para receber uma transmissão codificada, descodifique o sinal com o descodificador ligado ao receptor de satélite.
- Para mais informações, consulte o manual de instruções do receptor de satélite e do descodificador.

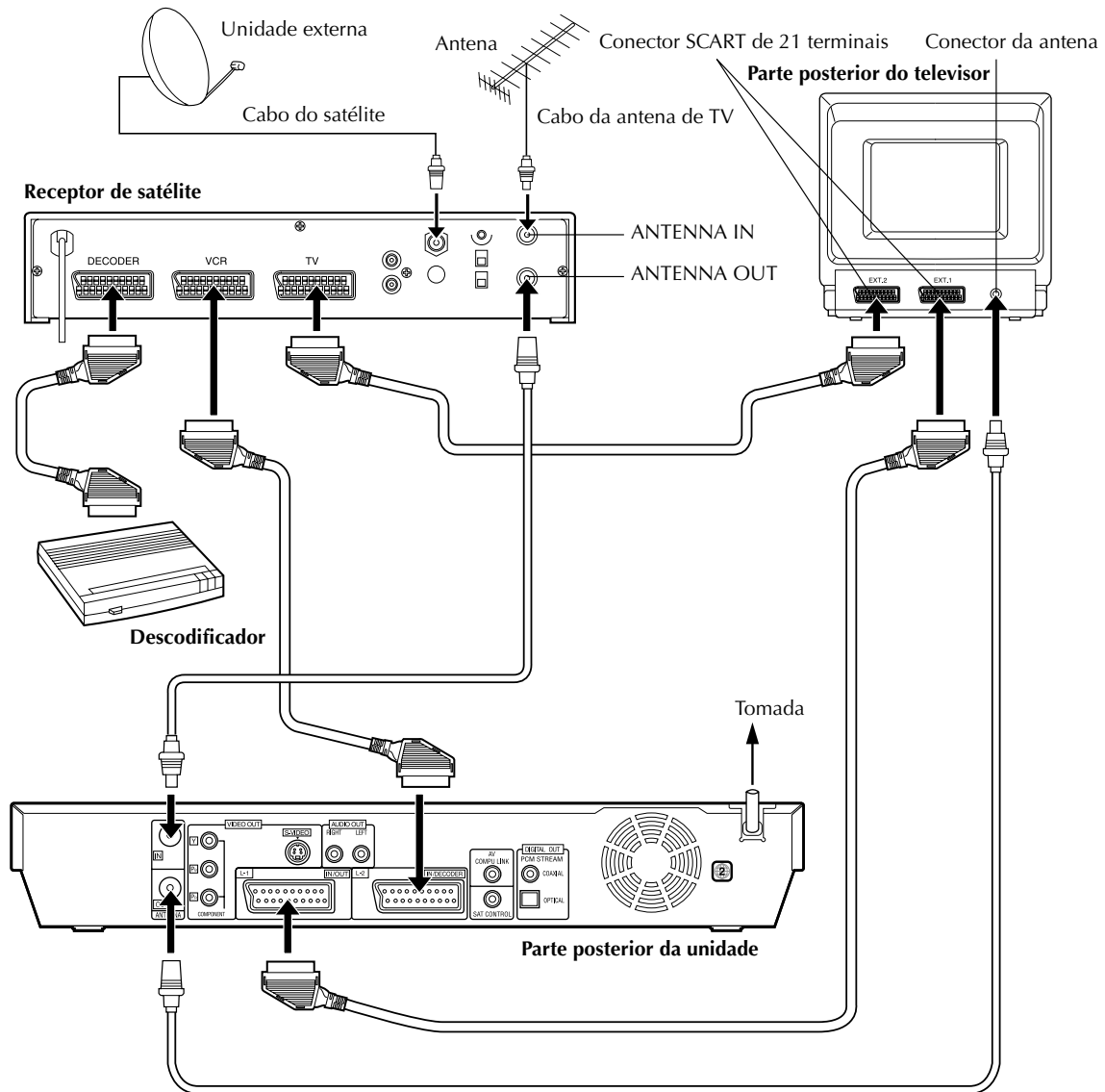

90 PT

LIGAÇÕES DO SISTEMA (cont.)

Ligação / Utilização de um descodificador

Pode utilizar o conector L-2 IN/DECODER como um conector de entrada para um descodificador externo. Ligue um descodificador e aprecie os programas disponíveis nos canais codificados.

1 Seleccionar o modo de entrada.

Defina "L-2 SELECT" para "DECODER". (☞ pág. 83)

2 Ligar o descodificador.

Ligue o conector L-2 IN/DECODER da unidade ao conector SCART de 21 terminais do descodificador com um cabo SCART de 21 terminais.

3 Definir o sintonizador.

Efectue o procedimento "Quando receber uma transmissão codificada" descrito na página 101.

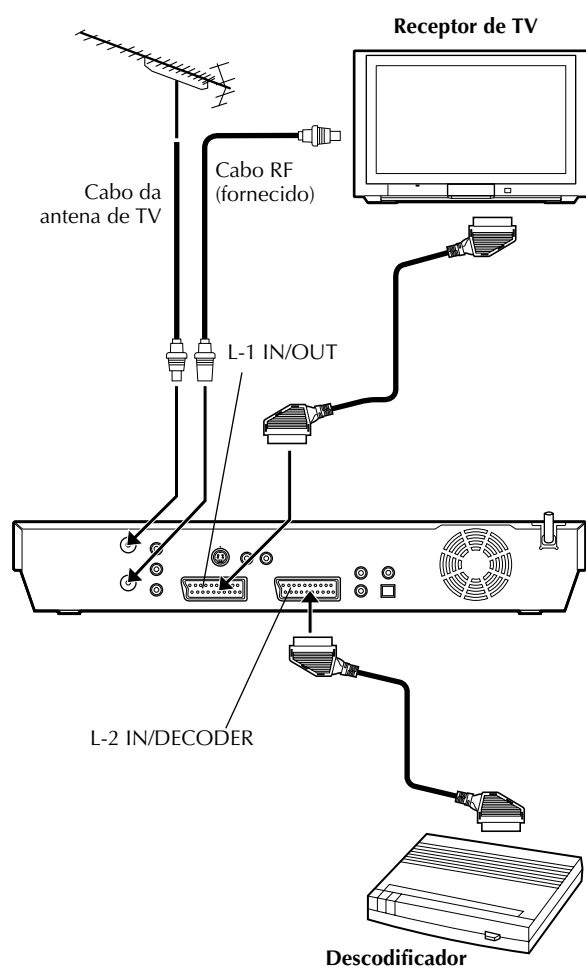

Ligar a um descodificador Dolby Digital ou a um amplificador com DTS integrado

Estas instruções permitem ligar a unidade ao descodificador Dolby Digital ou ao amplificador com DTS integrado.

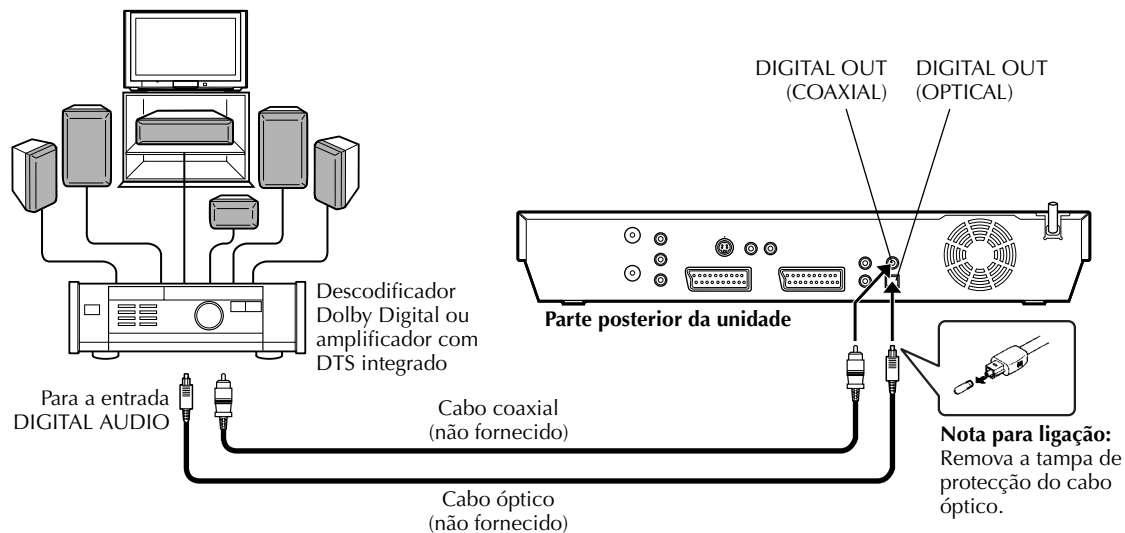

Fazer as ligações.

Ligue a unidade e um descodificador Dolby Digital ou um amplificador com DTS integrado com um cabo óptico opcional ou um cabo coaxial opcional.

NOTAS:

- Para obter som Dolby Digital, defina "DIGITAL AUDIO OUT" para "DOLBY DIGITAL/PCM". (☞ pág. 93)
- Para obter som DTS, defina "DIGITAL AUDIO OUT" para "STREAM/PCM". (☞ pág. 93)

PRECAUÇÕES:

- Esta unidade tem uma gama dinâmica superior a 110 dB no que respeita à sua capacidade de áudio de alta-fidelidade. Recomendamos que verifique o nível máximo se quiser ouvir os sinais de áudio de alta-fidelidade através do amplificador estéreo. Uma mudança brusca no nível de entrada das colunas pode danificá-las.
- Alguns televisores e colunas estão protegidos para evitar interferências da televisão. Se ambos não tiverem protecção, não coloque as colunas junto ao televisor porque pode afectar adversamente as imagens de reprodução.

Quando não for possível mudar o canal de áudio de um programa bilingue

Quando a unidade estiver ligada a um dispositivo de áudio digital com um cabo óptico opcional e "DIGITAL AUDIO OUT" estiver definido para "DOLBY DIGITAL/PCM", não é possível mudar o canal de áudio de um programa bilingue gravado num disco de DVD-RAM ou DVD-RW (Modo VR). Neste caso, efectue os procedimentos apresentados em seguida com o telecomando para mudar "DIGITAL AUDIO OUT" de "DOLBY DIGITAL/PCM" para "PCM ONLY".

- 1 Prima **SET UP** para aceder ao ecrã do menu principal.
- 2 Prima **< >** para seleccionar "DVD SET UP" e, em seguida, prima **ENTER**.
- 3 Prima **< >** para seleccionar "AUDIO OUTPUT" e, em seguida, prima **ENTER**.
- 4 Prima **△ ▽** para seleccionar "DIGITAL AUDIO OUT" e, em seguida, prima **ENTER**.
- 5 Prima **△ ▽** para seleccionar "PCM ONLY" e, em seguida, prima **ENTER**. (☞ pág. 93)
- 6 Prima **SET UP** para completar a definição.
- 7 Prima **AUDIO** para seleccionar o canal de áudio pretendido. (☞ pág. 34, "Seleção do canal de áudio")

92 PT

DEFINIÇÕES SECUNDÁRIAS

Definição do modo

- Ligue a unidade.
- Ligue o televisor e selecione o modo AV.
- Mova o interruptor TV/CABLE/SAT/DVD para DVD.

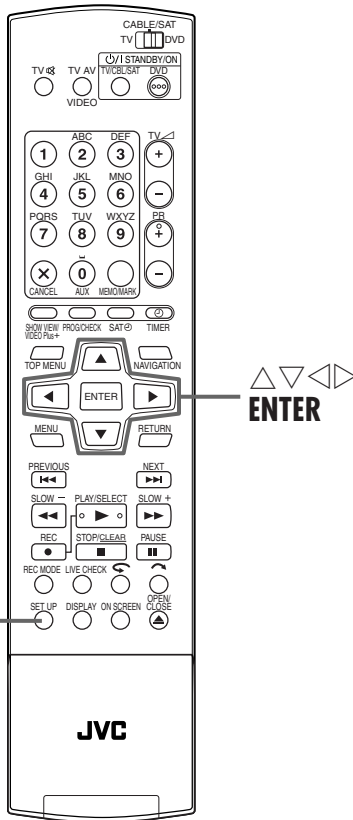

Os vários modos desta unidade estão categorizados em menus aninhados em 2 níveis apresentados na tabela seguinte. Para alterar as definições destes modos, localize o modo pretendido no menu (para mais informações, consulte as páginas de 93 a 96) e efectue procedimento indicado em seguida.

DVD SET UP	LANGUAGE SET (☞ pág. 24) AUDIO OUTPUT (☞ pág. 93) UTILITY (☞ pág. 47, 106, 107)
FUNCTION SET UP	VIDEO IN/OUT (☞ pág. 23, 82) RECORDING SET (☞ pág. 94) DISPLAY SET (☞ pág. 95) OTHERS (☞ pág. 96)
INITIAL SET UP	AUTO CH SET (☞ pág. 98) MANUAL CH SET (☞ pág. 99) SAT/GUIDE PR (☞ pág. 27, 97) CLOCK SET (☞ pág. 104)

- O procedimento seguinte mostra como definir a opção do modo de "AUDIO REC" como um exemplo.

1 Aceder ao ecrã do menu principal.

Prima SET UP.

2 Aceder ao ecrã "RECORDING SET".

- 1 Prima ◀▶ para seleccionar "FUNCTION SET UP" e, em seguida, prima ENTER.
- 2 Prima ◀▶ para seleccionar "RECORDING SET" e, em seguida, prima ENTER.

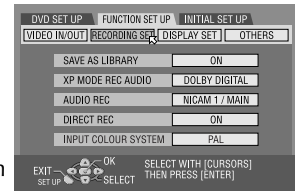

3 Seleccionar a opção pretendida.

- 1 Prima ▲▼ para seleccionar "AUDIO REC" e, em seguida, prima ENTER.
- 2 Prima ▲▼ para seleccionar a opção pretendida e, em seguida, prima ENTER.

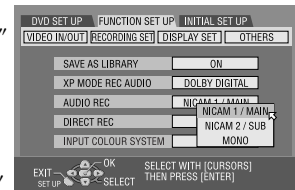

4 Completar a definição.

Prima SET UP.

AUDIO OUTPUT

(As definições a **negrito** na tabela seguinte indicam as definições no acto de compra.)

<p>■ DIGITAL AUDIO OUT DOLBY DIGITAL/PCM STREAM/PCM PCM ONLY</p>	<p>Defina o modo adequado de acordo com o tipo de dispositivo ligado ao conector DIGITAL OUT.</p> <p>DOLBY DIGITAL/PCM: Seleccione este modo quando ligar o conector de entrada digital de um descodificador Dolby Digital ou um amplificador com um descodificador Dolby Digital integrado.</p> <p>STREAM/PCM: Seleccione este modo quando ligar o conector de entrada digital de um amplificador com um descodificador DTS, Dolby Digital ou MPEG multicanais integrado.</p> <p>PCM ONLY: Seleccione este modo quando ligar a entrada digital PCM linear de outro equipamento de áudio (amplificador, deck de MD ou DAT, etc.).</p>
<p>■ ANALOG AUDIO OUT STEREO DOLBY SURROUND</p>	<p>Seleccione a definição adequada para acomodar a unidade no equipamento A/V ligado. Esta função é activada quando reproduzir um disco de DVD VÍDEO.</p> <p>STEREO: Seleccione esta opção quando ouvir áudio estéreo de dois canais com os conectores AUDIO OUT da unidade ligados a um amplificador/receptor estéreo ou televisor, ou no caso de querer gravar o áudio de um disco de DVD VÍDEO para um Mini Disc, etc.</p> <p>DOLBY SURROUND: Seleccione esta opção quando ouvir áudio surround multicanais com os conectores AUDIO OUT da unidade ligados a um amplificador/receptor com um descodificador surround ou um descodificador surround integrado.</p>
<p>■ D. RANGE CONTROL NORMAL WIDE RANGE TV MODE</p>	<p>A gama dinâmica (a diferença entre o som mais baixo e o som mais alto) pode ser comprimida durante a reprodução de um programa codificado no formato Dolby Digital.</p> <p>Esta função fica activa quando reproduzir um disco de DVD VÍDEO gravado no formato Dolby Digital com um volume baixo ou médio.</p> <p>NORMAL: Seleccione geralmente esta definição para activar esta função.</p> <p>WIDE RANGE: Seleccione esta opção para desactivar esta função quando apreciar um programa com uma gama dinâmica ampla.</p> <p>TV MODE: Seleccione esta opção quando ouvir o som através das colunas do televisor.</p> <p>NOTAS:</p> <ul style="list-style-type: none"> • Esta função só fica activa com programas gravados em formato Dolby Digital. • Esta função não funciona quando o efeito surround simulado está activo. (☞ pág. 44) • O efeito de "NORMAL" e "WIDE RANGE" pode não ser diferente, dependendo dos discos.
<p>■ OUTPUT LEVEL STANDARD LOW</p>	<p>Pode reduzir o nível de saída do áudio analógico para acomodar a unidade no equipamento audiovisual ligado.</p> <p>STANDARD: Seleccione esta definição.</p> <p>LOW: O nível de saída do áudio analógico é reduzido.</p>

94 PT

DEFINIÇÕES SECUNDÁRIAS (cont.)

RECORDING SET

(As definições a **negrito** na tabela seguinte indicam as definições no acto de compra.)

<p>■ SAVE AS LIBRARY OFF ON</p>	<p>Quando definir esta função para "ON", as informações da gravação são guardadas automaticamente na biblioteca. Para mais informações, consulte "Modificar informações da biblioteca" (☞ pág. 74).</p>
<p>■ XP MODE REC AUDIO DOLBY DIGITAL LINEAR PCM</p>	<p>Pode seleccionar o formato de áudio quando gravar um programa no modo XP. Quando definir esta função para "LINEAR PCM", pode obter um som de alta qualidade. DOLBY DIGITAL: Para gravar no formato Dolby Digital. LINEAR PCM: Para gravar no formato PCM Linear.</p>
<p>■ AUDIO REC NICAM 1/MAIN NICAM 2/SUB MONO</p>	<p>Pode seleccionar o canal de áudio NICAM pretendido para gravar num disco de DVD-R/RW (Modo de vídeo). NICAM 1/MAIN: Para gravar o idioma principal do áudio NICAM. NICAM 2/SUB: Para gravar o idioma secundário do áudio NICAM. MONO: Para gravar o som standard (mono) do áudio NICAM. NOTA: Esta função só funciona para o programa bilingue NICAM.</p>
<p>■ DIRECT REC OFF ON</p>	<p>Quando definir esta função para "ON", pode iniciar facilmente a gravação do programa que está a dar no televisor. Prima sem soltar ● e prima ► no telecomando ou prima ● na unidade. NOTAS: ● Quando utilizar a função de gravação directa, utilize um televisor equipado com T-V LINK, etc. e ligue um cabo SCART de 21 terminais completo entre a unidade e o televisor. (☞ pág. 16) ● Se definir "DIRECT REC" para "OFF", a tecla ● funciona como descrito em "Gravação básica" (☞ pág. 51). ● "—" aparece no visor do painel frontal durante a gravação directa. ● Se gravar um programa com a gravação directa, o nome da estação não é registado na biblioteca. "----" aparece para o nome da estação. ● Mesmo que não exista corrente eléctrica mais de 60 minutos, a unidade mantém a definição.</p>
<p>■ INPUT COLOUR SYSTEM PAL SECAM</p>	<p>Pode reproduzir discos PAL ou gravar sinais PAL e SECAM nesta unidade. Selecciono o sistema de cor adequado. PAL: Para gravar sinais PAL. SECAM: Para gravar sinais SECAM.</p>

DISPLAY SET

(As definições a **negrito** na tabela seguinte indicam as definições no acto de compra.)

<p>■ SUPERIMPOSE OFF AUTO</p>	<p>Pode seleccionar os modos de indicações sobrepostos no ecrã do televisor.</p> <p>OFF: Para desligar as indicações sobrepostas.</p> <p>AUTO: Para sobrepor indicações durante cerca de cinco segundos após a operação correspondente.</p> <p>NOTAS:</p> <ul style="list-style-type: none"> • Quando utilizar esta unidade como um leitor fonte para montagem, não se esqueça de definir "SUPERIMPOSE" para "OFF" antes de começar. (☞ pág. 81, "Montar para ou a partir de outro videogravador") • Quando seleccionar "AUTO" durante a reprodução, os indicadores dos modos de operação podem ser perturbados pelo tipo de disco utilizado.
<p>■ GREY BACK OFF ON</p>	<p>Quando definir esta função para "ON", o ecrã do televisor fica cinzento quando receber um canal não utilizado.</p> <p>NOTA: Quando quiser receber um canal instável com sinais deficientes, defina esta função para "OFF".</p>
<p>■ DIMMER BRIGHT DIMMED1 DIMMED2 OFF</p>	<p>Pode alterar o brilho do painel frontal.</p> <p>BRIGHT: Seleccione geralmente esta opção.</p> <p>DIMMED1/DIMMED2: Para alterar o nível do brilho. (O indicador luminoso azul no painel frontal fica mais escuro.)</p> <p>OFF: Para escurecer o visor do painel frontal. (O indicador luminoso azul no visor do painel frontal é desligado.)</p> <p>NOTA: Não é possível desligar a luz do visor do painel frontal completamente. Quando seleccionar "BRIGHT" ou "DIMMED1", o nível de brilho será igual ao "DIMMED1" depois de desligar a unidade. Quando seleccionar "DIMMED2" ou "OFF", o nível de brilho será igual ao "DIMMED2" depois de desligar a unidade.</p>
<p>■ POWER SAVE OFF ON</p>	<p>Quando definir esta função para "ON", pode reduzir o consumo de energia enquanto a unidade está desligada.</p> <p>NOTAS:</p> <ul style="list-style-type: none"> • Durante o modo de poupança de energia — — o visor do painel frontal é desligado. — a função de precisão da hora (☞ pág. 104) não funciona. • A poupança de energia não funciona quando — — a unidade estiver no modo do temporizador. — desligar a unidade após uma gravação temporizada ou temporizada instantânea. — activar o modo de gravação automática de programas por satélite. (☞ pág. 63) — definir "L-2 SELECT" para "DECODER", "SAT VIDEO" ou "SAT S-VIDEO". (☞ pág. 83) • Demora algum tempo para a unidade concluir a inicialização depois de a ligar com "WAKE UP" intermitente no visor do painel frontal.
<p>■ ON SCREEN LANGUAGE</p>	<p>Esta unidade oferece a possibilidade de visualizar mensagens no ecrã em 10 idiomas diferentes. Apesar de a configuração automática seleccionar o idioma automaticamente (☞ pág. 19), pode alterar a definição do idioma manualmente.</p> <p>Para mais informações, consulte a secção "Definição do idioma do ecrã" (☞ pág. 24).</p>

OTHERS

(As definições a **negrito** na tabela seguinte indicam as definições no acto de compra.)

<p>■ AUTO TIMER OFF ON</p>	<p>Quando definir esta função para "ON", o temporizador é activado automaticamente quando desligar a unidade e desactivado automaticamente quando ligar a unidade.</p> <p>NOTA: Por motivos de segurança, quando definir "AUTO TIMER" para "OFF", todas as outras funções são desactivadas enquanto o modo do temporizador estiver activado. Para desactivar o temporizador, prima ⊖ (TIMER).</p>
<p>■ RESUME ON OFF DISC RESUME</p>	<p>Quando definir esta função para "ON" ou "DISC RESUME", pode utilizar a função de recomeço. (☞ pág. 31)</p> <p>ON: Pode iniciar a reprodução a partir do ponto de recomeço do disco colocado.</p> <p>OFF: Não pode utilizar a função de recomeço.</p> <p>DISC RESUME: A unidade memoriza os pontos de recomeço dos últimos 30 discos reproduzidos, apesar de terem sido ejectados.</p> <p>NOTA: A definição "DISC RESUME" funciona com discos de DVD VÍDEO, VCD, SVCD e DVD-R/DVD-RW (modo de vídeo) já finalizados. Para outros tipos de discos, a função da definição "ON" será aplicada mesmo se definir "RESUME" para "DISC RESUME".</p>

Configuração do sistema SHOWVIEW®

IMPORTANTE:

A configuração automática (☞ pág. 19), a transferência predefinida (☞ pág. 21) ou a definição automática de canais (☞ pág. 98) define os números dos programas guia automaticamente. É necessário definir os números dos programas guia manualmente apenas nos seguintes casos.

- Quando a programação do temporizador com o sistema SHOWVIEW, a posição do canal, onde a estação que pretende gravar é recebida na unidade, não é seleccionada,
OU
quando adicionar um canal depois de efectuar a configuração automática, a transferência predefinida ou a definição automática de canais,
—Defina o número do programa guia para essa estação manualmente.
- Quando quiser efectuar uma gravação temporizada de um programa de satélite com o sistema SHOWVIEW,
—Defina os números dos programas guia para todas as transmissões de satélite recebidas no receptor de satélite.

- Ligue a unidade.
- Ligue o televisor e seleccione o modo AV.
- Mova o interruptor TV/CABLE/SAT/DVD para DVD.

Definição do número do programa guia

1 Aceder ao ecrã do menu principal.

Prima SET UP.

2 Aceder ao ecrã "SAT/GUIDE PR".

- 1 Prima ◀▶ para seleccionar "INITIAL SET UP" e, em seguida, prima ENTER.
- 2 Prima ◀▶ para seleccionar "SAT/GUIDE PR" e, em seguida, prima ENTER.

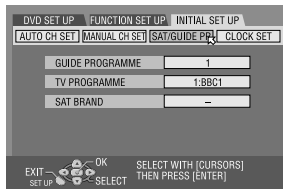

3 Introduzir o número do programa guia.

- 1 Prima △▽ para seleccionar "GUIDE PROGRAMME" e, em seguida, prima ENTER.
 - 2 Prima △▽ para seleccionar o número do programa guia para a estação pretendida como indicado nas listas do televisor. Prima ENTER.
- Para alterar o número do programa guia em 10 incrementos, prima sem soltar △▽.

4 Introduzir o número da posição do canal de recepção.

- 1 Prima △▽ para seleccionar "TV PROGRAMME" e, em seguida, prima ENTER.
 - 2 Prima △▽ para seleccionar o número da posição do canal da unidade em que a transmissão do número do programa guia é recebida pela unidade ou pelo receptor de satélite. Prima ENTER.
- Se premir AUX, muda "TV PROGRAMME" para "SAT".
 - Para efectuar uma gravação temporizada com o sistema SHOWVIEW, é necessário instalar o controlador de satélite fornecido e efectuar o procedimento descrito na secção "Definição do controlo do receptor de satélite" (☞ pág. 26).
 - Repita os passos 3 e 4 conforme necessário.

5 Completar a definição.

Prima SET UP.

Número do programa guia

O "número do programa (GUIDE PROGRAMME) guia" refere-se aos números das estações de televisão atribuídos de acordo com a área de transmissão para a SHOWVIEW gravação temporizada. Pode encontrar os números dos programas guia na maioria das listas de televisão.

98 PT

DEFINIÇÕES SECUNDÁRIAS (cont.)

Definição do sintonizador

- Ligue a unidade.
- Ligue o televisor e selecione o modo AV.
- Mova o interruptor TV/CABLE/SAT/DVD para DVD.

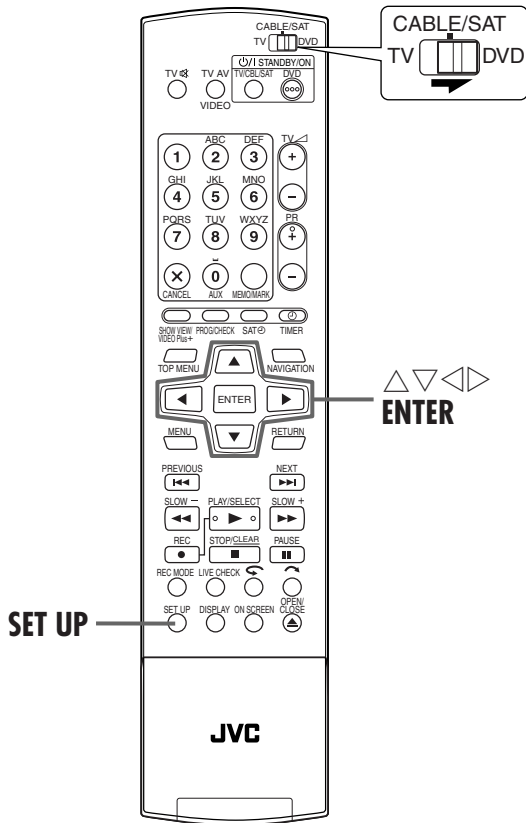

IMPORTANTE:

Efectue os passos apresentados em seguida se —
 — a definição automática de canais não for definida correctamente pela configuração automática ou pela transferência predefinida. (pág. 19, 21)
 — mudar para uma área diferente ou uma nova estação começar a transmitir na sua área.

A unidade deve memorizar todas as estações necessárias nas posições de canais para gravar programas de TV. A definição automática de canais atribui todas as estações recebidas na sua área para que as possa chamar com as teclas **PR +/-** sem ter que passar por canais desocupados.

Definição automática de canais

1 Aceder ao ecrã do menu principal.

Prima **SET UP**.

2 Aceder ao ecrã de "AUTO CH SET".

- 1 Prima **◀ ▶** para seleccionar "INITIAL SET UP" e, em seguida, prima **ENTER**.
- 2 Prima **◀ ▶** para seleccionar "AUTO CH SET" e, em seguida, prima **ENTER**.

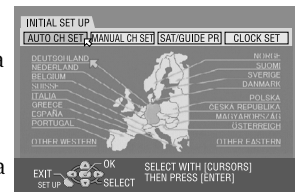

3 Seleccionar o país.

Prima **△ ▽ ◀ ▶** para seleccionar o nome do país e, em seguida, prima **ENTER**.

4 Seleccionar o idioma.

Prima **△ ▽ ◀ ▶** para seleccionar o idioma pretendido.

5 Efectuar a definição automática de canais.

Prima duas vezes **ENTER**.

- Quando ligar um televisor equipado com T-V Link através de um cabo SCART de 21 terminais completo (pág. 16), a unidade efectua automaticamente a transferência predefinida e aparece o ecrã T-V LINK. (pág. 21)
- O ecrã de definição automática aparece e permanece no ecrã enquanto a unidade procura as estações recebidas. Aguarde até o ecrã do televisor aparecer como no passo 4.

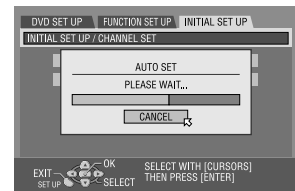

6 Ver o ecrã de confirmação.

“SCAN COMPLETED” aparece no ecrã do televisor. Prima “OK” e, em seguida, aparece o ecrã de confirmação. O ecrã de confirmação lista o número da posição do canal (PR), o número do canal da estação (CH) e o nome da estação (ID) (pág. 103, “Lista das estações de TV e ID”) de todas as estações de transmissão. O programa recebido actualmente na posição de canal seleccionada aparece atrás do ecrã de confirmação. Para ver a página seguinte, prima $\triangle \nabla \triangleleft \triangleright$.

- As estações localizadas no país seleccionado aparecem no topo da lista.
- Os números de programa guia também serão definidos automaticamente durante a definição automática de canais.

DVD SET UP			FUNCTION SET UP			INITIAL SET UP		
INITIAL SET UP / CHANNEL SET								
PR	CH	ID	PR	CH	ID			
01	25	ARD	08	C26	E-SP			
02	C08	SKY1	09	S5	WEST			
03	10	ZDF	10	C24	SAT1			
04	C65	DAH1	11	C23	OSF			
05	C31	BB01	12	C25	ESPM			
06	C32	BB02	13	C37	OMN			
07	C33	SSAT	14	C35				

7 Completar a definição.

Prima SET UP.

- O ecrã de confirmação permite ignorar ou adicionar posições de canais, introduzir nomes de estações e efectuar outras operações. Para mais informações sobre os procedimentos, consulte as páginas 99 – 102.
- Dependendo das condições de recepção, as estações podem não ser guardadas por ordem e os nomes das estações podem não ser guardados correctamente.
- Para informações sobre as transmissões codificadas, consulte “Quando receber uma transmissão codificada” (pág. 101).

IMPORTANTE:

- Em certas condições de recepção, os nomes das estações podem não ser memorizados correctamente e a definição automática do número do programa guia pode não funcionar devidamente. Quando não definir os números dos programas guia correctamente, o programa que não pretende gravar será gravado temporizadamente pelo sistema SHOWVIEW da unidade. Quando programar o temporizador com o sistema SHOWVIEW, verifique se seleccionou o canal pretendido correctamente. (pág. 54, “Programação do temporizador SHOWVIEW”)
- A unidade memoriza todas as estações recebíveis mesmo que a recepção de algumas seja deficiente. Pode eliminar as estações cuja imagem seja inaceitável da lista. (pág. 100, “Eliminar um canal”)

NOTAS:

- A sintonia fina é efectuada automaticamente durante a definição automática de canais. Se quiser sintonizar manualmente, consulte a secção “Sintonizar canais já guardados com precisão” (pág. 102).
- Se efectuar a definição automática de canais quando o cabo da antena não estiver ligado correctamente, “SCAN COMPLETED –NO SIGNAL–” aparece no ecrã do televisor no passo 6. Neste caso, verifique a ligação da antena e prima ENTER; a definição automática de canais é efectuada novamente.
- Se não houver som com a imagem ou se o áudio soar estranho em alguns dos canais memorizados pela configuração automática, a definição do sistema de TV desses canais pode estar incorrecto. Selecciono o sistema de TV adequado para esses canais. (pág. 101, “INFORMAÇÕES”)

Definição manual de canais

Armazene os canais não armazenados durante a configuração automática (pág. 19), transferência predefinida (pág. 21) ou a definição automática de canais (pág. 98).

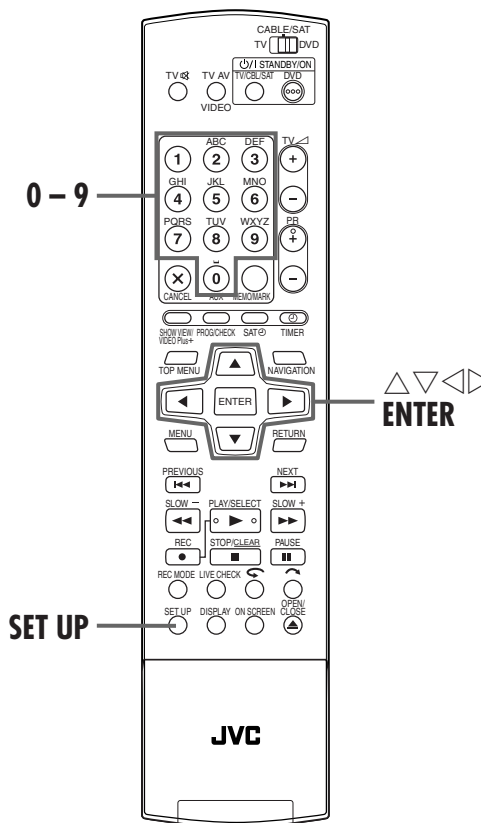

1 Aceder ao ecrã do menu principal.

Prima SET UP.

2 Aceder ao ecrã de confirmação.

- Prima $\triangleleft \triangleright$ para seleccionar “INITIAL SET UP” e, em seguida, prima ENTER.
 - Prima $\triangleleft \triangleright$ para seleccionar “MANUAL CH SET” e, em seguida, prima ENTER.
- Aparece o ecrã de confirmação.

3 Seleccionar a posição de canal.

Prima $\triangle \nabla \triangleleft \triangleright$ para seleccionar uma posição vazia para guardar um canal e, em seguida, prima duas vezes ENTER. Aparece o ecrã de definição manual de canais.

(Exemplo) Para guardar na posição 12.

DVD SET UP			FUNCTION SET UP			INITIAL SET UP		
INITIAL SET UP / CHANNEL SET								
PR	CH	ID	PR	CH	ID			
01	25	ARD	08	C26	E-SP			
02	C08	SKY1	09	S5	WEST			
03	10	ZDF	10	C24	SAT1			
04	C65	DAH1	11	C23	OSF			
05	C31	BB01	12					
06	C32	BB02	13					
07	C33	SSAT	14					

O programa recebido actualmente na posição de canal seleccionada aparece atrás do ecrã de confirmação.

100 PT

DEFINIÇÕES SECUNDÁRIAS (cont.)

4 Seleccionar a banda.

- 1 Prima $\Delta \nabla$ para seleccionar "BAND" e, em seguida, prima **ENTER**.
- 2 Prima $\Delta \nabla$ para alternar a banda entre CH (regular) e CC (cabo) e, em seguida, prima **ENTER**.

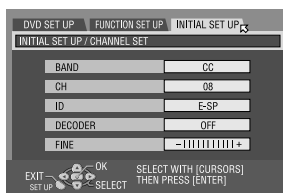

5 Introduzir o canal.

- 1 Prima $\Delta \nabla$ para seleccionar "CH" e, em seguida, prima **ENTER**.
- 2 Prima $\Delta \nabla$ para introduzir o número do canal que pretende guardar.
 - Para introduzir o nome da estação registada (☞ pág. 103, "Lista das estações de TV e ID"), prima $\Delta \nabla$ para seleccionar "ID" e, em seguida, prima **ENTER**. Prima $\Delta \nabla$.
 - Para ajustar a sintonia fina, prima $\Delta \nabla$ para seleccionar "FINE" e, em seguida, prima **ENTER**. Prima $\Delta \nabla$ para efectuar a sintonia fina.
 - Quando guardar um canal que envia transmissões codificadas, prima $\Delta \nabla$ para seleccionar "DECODER" e, em seguida, prima **ENTER**. Prima $\Delta \nabla$ para definir "DECODER" para "ON" ("OFF" é a predefinição).
 - Quando definir "L-2 SELECT" para "VIDEO", "S-VIDEO", "SAT VIDEO" ou "SAT S-VIDEO", a definição "DECODER" não pode ser alterada. (☞ pág. 83, "Definição L-2 Select (L-2 SELECT)")

6 Introduzir informações do canal novo.

- Prima **ENTER**. Aparece o ecrã de confirmação.
- Repita os passos **3** – **6** conforme necessário.

7 Fechar o ecrã de confirmação.

- Prima **SET UP**.
- Para alterar as posições, consulte a secção "Alterar a posição do canal da estação" (na coluna direita).
 - Se quiser definir nomes de estações diferentes dos registados na unidade, consulte a secção "Definição de estações (B)" (☞ pág. 102).

ATENÇÃO:

Os números dos programas guia não são definidos quando armazenar os canais manualmente. (☞ pág. 97, "Configuração do sistema SHOWVIEW")

Eliminar um canal

Efectue os passos **1** e **2** da secção "Definição manual de canais" na página 99 para aceder ao ecrã de confirmação antes de continuar.

1 Seleccionar o item.

Prima $\Delta \nabla \triangleleft \triangleright$ para seleccionar o item que pretende eliminar.

2 Eliminar um canal.

Prima **X**.

- O item a seguir ao item cancelado move-se uma linha para cima.
- Repita os passos **1** e **2** conforme necessário.

3 Fechar o ecrã de confirmação.

Prima **SET UP**.

Alterar a posição do canal da estação

Efectue os passos **1** e **2** da secção "Definição manual de canais" na página 99 para aceder ao ecrã de confirmação antes de continuar.

1 Seleccionar o item.

Prima $\Delta \nabla \triangleleft \triangleright$ para seleccionar o item que pretende mover e, em seguida, prima **ENTER**.

2 Seleccionar a nova posição.

Prima $\Delta \nabla \triangleleft \triangleright$ para seleccionar a nova posição de canal e, em seguida, prima **ENTER**.

Exemplo: Se mover a estação da posição 4 para a posição 2, as estações originalmente nas posições 2 e 3 movem-se um espaço para baixo.

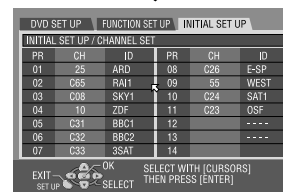
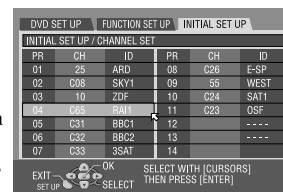

- Repita os passos **1** e **2** conforme necessário.

3 Fechar o ecrã de confirmação.

Prima duas vezes **SET UP**.

Quando receber uma transmissão codificada

1 Seleccionar o modo de descodificador.

Defina "L-2 SELECT" para "DECODER". (☞ pág. 83, "Definição L-2 Select (L-2 SELECT)")

2 Aceder ao ecrã de confirmação.

Efectue os passos de **1** e **2** da secção "Definição manual de canais" na página 99.

3 Seleccionar a posição.

Prima $\Delta \nabla \triangleleft \triangleright$ para seleccionar as posições do canal dos programas codificados da transmissão e, em seguida, prima duas vezes ENTER.

4 Alterar a definição do descodificador.

- 1 Prima $\Delta \nabla$ para seleccionar "DECODER" e, em seguida, prima ENTER.
- 2 Prima $\Delta \nabla$ para definir "DECODER" para "ON" e, em seguida, prima ENTER.

5 Voltar ao ecrã de confirmação.

Prima RETURN.
 • Repita os passos **3** – **5** conforme necessário.

6 Fechar o ecrã de confirmação.

Prima duas vezes SET UP.

INFORMAÇÕES

Se viver na Europa Oriental, aparece a definição do "TV SYSTEM" em vez da definição do "DECODER" no ecrã de definição manual de canais. Quando vir a imagem mas não ouvir o som, seleccione o sistema de TV adequado (D/K ou B/G). Os programas de TV são transmitidos da forma apresentada em seguida.

Para Europa Oriental : D/K
 Para Europa Ocidental : B/G

- 1 Seleccione um país na Europa Oriental no passo **3** na página 98.
- 2 Prima $\Delta \nabla$ para seleccionar "TV SYSTEM" no passo **4** na página 100.
- 3 Prima $\Delta \nabla$ para seleccionar o sistema de TV adequado (D/K ou B/G).

Definição de estações (A)

Defina os nomes das estações registados na unidade.

Efectue os passos **1** e **2** da secção "Definição manual de canais" na página 99 para aceder ao ecrã de confirmação antes de continuar.

1 Seleccionar o item.

Prima $\Delta \nabla \triangleleft \triangleright$ para seleccionar o item pretendido.

2 Aceder ao ecrã de definição manual de canais.

Prima duas vezes ENTER.

3 Seleccionar a nova estação.

- 1 Prima $\Delta \nabla$ para seleccionar "ID" e, em seguida, prima ENTER.
- 2 Prima $\Delta \nabla$ até aparecer o nome da estação nova (ID) que pretende guardar e, em seguida, prima ENTER. Os nomes das estações registadas (☞ pág. 103, "Lista das estações de TV e ID") aparecem à medida que prime $\Delta \nabla$.

4 Mudar as estações.

Prima $\triangleleft \triangleright$ para seleccionar "OK" e, em seguida, prima ENTER.
 • Repita os passos **1** – **4** conforme necessário.

5 Fechar o ecrã de confirmação.

Prima duas vezes SET UP.

102 PT

DEFINIÇÕES SECUNDÁRIAS (cont.)

Definição de estações (B)

Defina os nomes das estações além dos registados na unidade.

Efectue os passos de **1** a **2** da secção “Definição manual de canais” na página 99 para aceder ao ecrã de confirmação e, em seguida, efectue os passos de **1** a **2** da secção “Definição de estações (A)” (☞ pág. 101) antes de continuar.

1 Seleccionar o carácter para o nome da estação.

- 1 Prima $\Delta \nabla$ para seleccionar “ID” e, em seguida, prima **ENTER**.
- 2 Prima duas vezes **ENTER**.

2 Introduzir o novo carácter.

- 1 Prima $\triangleleft \triangleright$ para localizar o ponto de inserção de caracteres.
- 2 Prima $\Delta \nabla$ para percorrer os caracteres (A–Z, 0–9, –, *, +, _ (espaço)) e pare quando o carácter for indicado e, em seguida, prima \triangleright para introduzir.
- 3 Introduza os restantes caracteres da mesma forma (máximo de 4).
- 4 Depois de introduzir todos os caracteres, prima $\triangleleft \triangleright$ para seleccionar “OK” e, em seguida, prima **ENTER**.

3 Fechar o ecrã de confirmação.

Prima duas vezes **SET UP**.

NOTA:

Os caracteres disponíveis para o nome de estação (ID) são A–Z, 0–9, –, *, +, _ (espaço) (máximo de 4).

Sintonizar canais já guardados com precisão

Efectue os passos de **1** a **2** da secção “Definição manual de canais” na página 99 para aceder ao ecrã de confirmação antes de continuar.

1 Seleccionar o canal para sintonia fina.

- 1 Prima $\Delta \nabla \triangleleft \triangleright$ para seleccionar o canal que pretende sintonizar e, em seguida, prima **ENTER**.
- 2 Prima duas vezes **ENTER**.

2 Aceder ao ecrã de definição manual de canais.

Prima **ENTER**. Aparece o ecrã de definição manual de canais.

3 Efectuar a sintonização fina.

- 1 Prima $\Delta \nabla$ para seleccionar “FINE”.
- 2 Prima $\triangleleft \triangleright$ até aparecer a melhor qualidade de imagem.

• Repita os passos **1** – **3** conforme necessário.

4 Fechar o ecrã de confirmação.

Prima três vezes **SET UP**.

Lista das estações de TV e ID

ID*	NOME DA ESTAÇÃO	ID*	NOME DA ESTAÇÃO	ID*	NOME DA ESTAÇÃO
1000	TV1000	JIM	JIM TV	SHOW	SHOW
3SAT	3SAT	JSTV	JSTV	SIC	SOCIEDADE
9LIV	9LIVE	KA2	KA2	SKY	SKY CHANNEL
AB3	AB3	KAB1	KABEL1	SKYN	SKY NEWS
ADLT	ADULT	KAN2	KANAL2	SPEK	SPEKTRUM
ANIM	ANIMAL PLANET	KAN5	KANAL5	SPRT	SPORT
ANT3	ANTENA3	KBH	KBH.KANAL	SRTL	SUPER RTL
ARD	ARD	KIKA	KINDER.KANAL	STAR	STAR-TV
ARTE	ARTE	LA7	LA7	SVT1	SVT1
ATV	MAGYAR ATV	LIB	LIBERTY TV	SVT2	SVT2
B1	BERLIN 1	LOCA	LOCAL	SV24	NEWS
BBC	BBC GROUP	M6	M6	SWR	SUEDWEST3
BBC1	BBC1	MBC	MBR	TCC	TCC
BBC2	BBC2	MCM	MCM	TCM	TCM
BBCW	BBC WORLD	MDR	MDR	TELE	TELE
BIO+	TV BIO+	MOVE	MOVIE	TELE5	TELE5
BLOO	BLOOMBERG	MTV	MTV	TF1	TF1
BR3	BAYERN3	MTV1	MTV1	TM	TV DE MADRID
C+	CANAL PLUS	MTV2	MTV2	TMC	TELEMONTECARLO
C1	PORTUGUSES	MTV3	MTV3	TMF	TMF
C9	VALENCIA	NGEO	NATIONAL.G	TNT	TNT INT
CAN5	CANALE5	N24	NEWS24	TRT	TRT INT
CANV	KETNET CANVAS	N3	NORD3	TSI1	TSI
CANZ	KANAAL Z	N-TV	N-TV	TSI2	TSI2
CH4	CHANNEL4	NBC	NBC SUPER	TSR1	TSR
CH5	CHANNEL5	NDR	NDR	TSR2	TSR2
CHLD	CHILD	NED1	NED1	TV1	BRTN TV1
CINE	CINEMA	NED2	NED2	TV2	TV2
CLUB	TELECLUB	NED3	NED3	TV2Z	TV2 ZULU
CMT	CMT	NET5	NETWORK5	TV3	TV3
CNN	CNN	NEWS		TV3+	TV3 PLUS
CSUR	ANDALUCIA	NICK	NICKELODEON	TV4	TV4
CT1	CT 1	NOVA	NOVA	TV5	TV5
CT2	CT 2	NRK1	NRK	TV6	TV6
DISC	DISCOVERY	NRK2	NRK2	TV8	TV8
DK1	DENMARK1	ODE	ODEON	TVE1	TVE1
DK2	DENMARK2	ORF1	ORF1	TVE2	TVE2
DK4	DENMARK4	ORF2	ORF2	TVG	TV GALICIA
DR1	DR TV	PHOE	PHOENIX	TVI	TV INDEPENDENT
DR2	DR2	POLS	POL SAT	TVN	TV NORGE
DSF	DSF	PREM	PREMIERE	TV24	TVN24
DUNA	DUNA TV	PRIM	PRIMA TV	TVP1	TVP1
ETB1	ETB1	PRO7	PRO7	TVP2	TVP2
ETB2	ETB2	RAI1	RAI1	TV P	TV POLONIA
ETV	ETV	RAI2	RAI2	V8	V8
EUNW	EURO NEWS	RAI3	RAI3	VCR	VIDEO
EURO	EURONEWS	RET4	RETE4	VH-1	VH-1
EUSP	EUROSPORTS	RTB1	TELE21	VIT	VITAYA
FEMM	FEMMAN	RTB2	RTBF1 ou 2	VIVA	VIVA
FILM	FILM	RTL	RTL	VIV2	VIVA2
FNET	FILMNET	RTL2	RTL2	VMTV	VIDEO MUSIC
FR2	France2	RTL4	RTL4	VOX	VOX
FR3	France3	RTL5	RTL5	VSAT	VIASAT3
FR5	France5	RTL7	RTL7	VT4	VT4
GALA	GALAVISION	RTLK	RTLK	VTM	VTM
HBO	HBO	RTP	RTP	WDR3	West3
HR3	HESSEN3	RTV4	RTV4	WRLD	WORLD
HSEU	H.S.EURO	SAT1	SAT1	YLE1	YLE1
INFO	INFO-KANAL	SBS6	SBS	YLE2	YLE2
ITA1	ITALIA1	SERV	Service	YORN	YORIN
ITA7	ITALIA7	SF1	SF1	ZDF	ZDF
ITV1	ITV	SF2	SF2	ZTV	ZTV

* A abreviatura "ID" aparece no ecrã em vez do nome da estação. A abreviatura "ID" é listada no ecrã de confirmação e é apresentada no ecrã do televisor quando sintonizar uma estação diferente na unidade.

104 PT

DEFINIÇÕES SECUNDÁRIAS (cont.)

Definição do relógio

- Ligue a unidade.
- Ligue o televisor e selecione o modo AV.
- Mova o interruptor TV/CABLE/SAT/DVD para DVD.

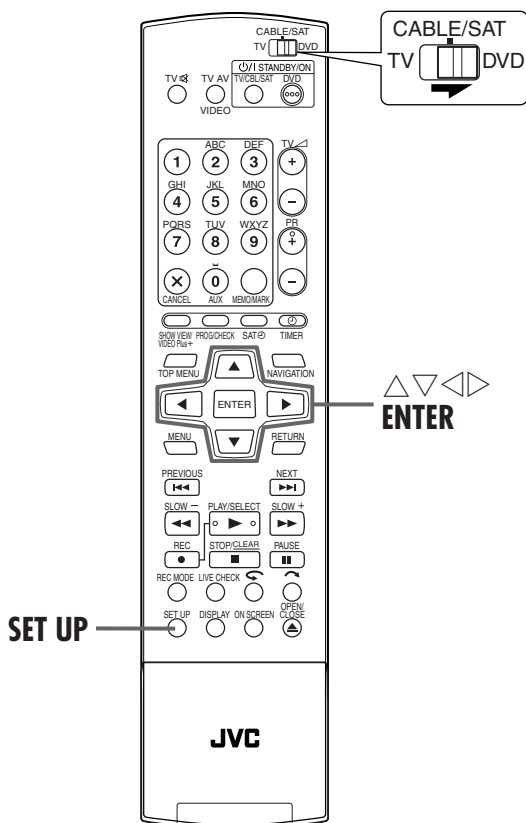

IMPORTANTE:

Se efectuar a configuração automática (☞ pág. 19) ou a transferência predefinida (☞ pág. 21), mesmo sem definir o relógio previamente, o relógio integrado na unidade é definido automaticamente.

Execute os passos apresentados em seguida se —
 — A definição automática do relógio não for efectuada correctamente pela configuração automática ou pela transferência predefinida.

OU

— Quiser alterar a definição de precisão de hora. (☞ "Precisão da hora" na coluna da esquerda)

1 Aceder ao ecrã do menu principal.

Prima SET UP.

2 Aceder ao ecrã de "CLOCK SET".

- 1 Prima ◀▶ para seleccionar "INITIAL SET UP" e, em seguida, prima ENTER.
- 2 Prima ◀▶ para seleccionar "CLOCK SET" e, em seguida, prima ENTER.

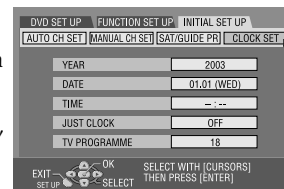

NOTA:

Quando seleccionar MAGYARORSZÁG, ČESKÁ REPUBLIKA, POLSKA ou OTHER EASTERN EUROPE para a definição de país (☞ pág. 19), não pode utilizar a função de precisão de hora. Ignore os passos 4 e 5 na página 105.

3 Definir a hora e a data.

- 1 Prima ▲▼ para seleccionar "YEAR" e, em seguida, prima ENTER.
 - 2 Prima ▲▼ para definir o ano e, em seguida, prima ENTER.
- Repita o mesmo procedimento para definir a data e a hora. Quando definir a hora, prima sem soltar ▲▼ para mudar a hora em incrementos de 30 minutos.
 - Quando definir a data, prima sem soltar ▲▼ para alterar a data em incrementos de 15 dias.

Precisão da hora

A função de precisão da hora fornece a hora precisa mantida através de ajustes automáticos em intervalos regulares mediante a leitura de dados de um sinal PDC.

Pode definir a opção de precisão de hora para "ON" ou "OFF" no ecrã de definição do relógio (a predefinição é "OFF"). (☞ pág. 105)

IMPORTANTE: Se desligar a opção de precisão da hora, a precisão do relógio integrado na unidade pode ser reduzida, com efeitos adversos na gravação temporizada.

Recomendamos que mantenha a função de precisão da hora activada. Nos casos em que os dados de definição do relógio de um sinal PDC estiverem incorrectos, recomendamos que mantenha a função de precisão da hora definida para "OFF".

4 Definir a precisão da hora.

A predefinição é "OFF".

- 1 Prima Δ / ∇ para seleccionar "JUST CLOCK" e, em seguida, prima **ENTER**.
 - 2 Prima Δ / ∇ para definir o modo pretendido e, em seguida, prima **ENTER**.
- Para mais informações sobre a função de precisão da hora, consulte a secção "Precisão da hora" na página 104.
 - Se definir para "OFF", pode ignorar o próximo passo já que não será possível receber ajustes regulares do relógio.

5 Definir a posição do canal fonte para os dados do relógio.

A unidade está predefinida para receber a definição do relógio e os dados de ajustes da posição de canal 1.

- 1 Prima Δ / ∇ para seleccionar "TV PROGRAMME" e, em seguida, prima **ENTER**.
- 2 Prima Δ / ∇ para definir a posição de canal para o número da estação transmissora de dados de definição do relógio e, em seguida, prima **ENTER**.

6 Accionar o relógio.

Prima **SET UP**.

NOTAS:

- A precisão da hora (quando definida para "ON") ajusta o relógio integrado na unidade todas as horas, excepto para 23:00, 0:00, 1:00 e 2:00.
- A precisão da hora não é efectiva quando:
 - a unidade está ligada.
 - a unidade está no modo do temporizador.
 - houver uma diferença superior a 3 minutos entre o relógio integrado e a hora actual.
 - a unidade estiver no modo de gravação automática de programas por satélite. (☞ pág. 63)
 - a unidade estiver no modo de poupança de energia. (☞ pág. 95)
 - definir "L-2 SELECT" para "SAT VIDEO" ou "SAT S-VIDEO". (☞ pág. 83)
- Se definir a função de precisão da hora para "ON", o relógio da unidade é ajustado automaticamente para o início/fim da hora de Verão.
- A precisão da hora pode não funcionar correctamente conforme as condições de recepção.

Formatar um disco



Alguns discos de DVD-RAM/RW não estão formatados. Formate o disco quando utilizar um disco não formatado ou quiser eliminar todas as gravações e dados do disco.

ATENÇÃO:

- Quando um disco estiver formatado, todos os dados e gravações são eliminados. Não é possível recuperá-los.
- Nunca desligue a unidade nem o cabo de alimentação enquanto "NOW FORMATTING..." aparecer no ecrã do televisor.

- Ligue a unidade.
- Ligue o televisor e selecione o modo AV.
- Mova o interruptor TV/CABLE/SAT/DVD para DVD.
- Coloque um disco de DVD-RAM/RW para formatar.

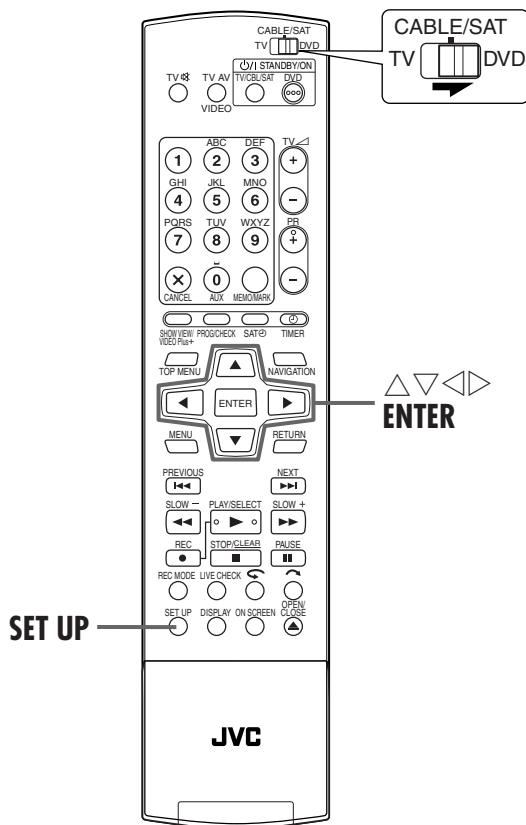

Formatar um disco de DVD-RAM

1 Aceder ao ecrã do menu principal.

Prima SET UP.

2 Aceder ao ecrã de "UTILITY".

- 1 Prima $\Delta \nabla \triangleleft \triangleright$ para seleccionar "DVD SET UP" e, em seguida, prima ENTER.
- 2 Prima $\triangleleft \triangleright$ para seleccionar "UTILITY" e, em seguida, prima ENTER.

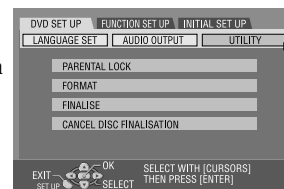

3 Formatar o disco.

- 1 Prima $\Delta \nabla$ para seleccionar "FORMAT" e, em seguida, prima ENTER. Prima $\triangleleft \triangleright$ para seleccionar "YES" e, em seguida, prima ENTER quando "DISC WILL BE FORMATTED" aparecer no ecrã do televisor.
- 2 Prima $\triangleleft \triangleright$ para seleccionar "OK" e, em seguida, prima ENTER quando "DISC FORMATTING WAS SELECTED" aparecer no ecrã do televisor.

Formatação de um disco de DVD-RW

Efectue os passos de 1 a 2 da secção "Formatar um disco de DVD-RAM" antes de continuar.

1 Formatar o disco.

- 1 Prima $\Delta \nabla$ para seleccionar "FORMAT" e, em seguida, prima ENTER. Prima $\triangleleft \triangleright$ para seleccionar "VR MODE" ou "VIDEO MODE" e, em seguida, prima ENTER quando "DISC WILL BE FORMATTED" aparecer no ecrã do televisor.
 - "VR MODE": Escolha esta opção quando quiser gravar, apagar ou editar dados do disco repetidamente.
 - "VIDEO MODE": Escolha esta opção quando quiser apagar todos os dados do disco reproduzido para gravar dados novos ou reproduzir o disco noutros leitores de DVD.
- 2 Prima $\triangleleft \triangleright$ para seleccionar "YES" e, em seguida, prima ENTER quando "DISC WILL BE FORMATTED IN VR MODE/VIDEO MODE" aparecer no ecrã do televisor.

NOTAS:

- Não é possível formatar discos de DVD-RW de versão 1.0 no modo de vídeo.
- Não é possível formatar discos de DVD-R.
- Todos os programas de um disco são eliminados assim que formatar o disco mesmo que sejam títulos protegidos. (ver pág. 68, "Proteger o título")

Finalizar um disco



A finalização de discos de DVD-R/RW gravados nesta unidade torna possível a reprodução dos discos noutros leitores de DVD. Os discos de DVD-RW são finalizados no modo em que os discos foram formatados, permitindo a reprodução em leitores de DVD compatíveis.

Os títulos introduzidos na Library Database DVD Navi são registados como títulos no menu do DVD. (☞ pág. 30, 68)

- Ligue a unidade.
- Ligue o televisor e seleccione o modo AV.
- Mova o interruptor **TV/CABLE/SAT/DVD** para **DVD**.
- Coloque um disco de DVD-R/RW para finalizar.

Antes de finalizar

- É possível gravar num espaço vazio.
- É possível introduzir um título de programa. (☞ pág. 68, "Modificar o nome do programa")
- É possível eliminar programas. (☞ pág. 69, "Eliminar um programa")
- Não é possível substituir áreas gravadas de discos de DVD-R.
- A capacidade de gravação disponível não aumenta mesmo que elimine um programa gravado de um disco de DVD-R.
- Não é possível gravar ou editar discos de DVD-R/RW gravados noutros dispositivos mesmo que não estejam finalizados.

Depois de finalizar (Para discos de DVD-R/RW (Modo de vídeo))

- O vídeo e o áudio gravados anteriormente são gravados em conformidade com a norma de DVD Vídeo, permitindo reproduzir os discos como discos de DVD VÍDEO. (☞ pág. 6, "Discos apenas para reprodução")
- Apesar de os discos de DVD-R/RW finalizados nesta unidade serem reproduzíveis em leitores de DVD compatíveis com discos de DVD-R/RW, alguns discos podem ainda não ser reproduzidos, situação pela qual a JVC não é responsável.
- Os pontos marcados antes da finalização são eliminados e os programados são divididos automaticamente em "capítulos" com cerca de 5 minutos. (☞ pág. 32, "Marcar posições para reprodução posterior")
- Dependendo dos leitores de DVD e dos discos de DVD-R/RW utilizados, e das condições de gravação, pode não ser possível reproduzir os discos. Neste caso, reproduza os discos nesta unidade.
- Não é possível efectuar gravações adicionais.

Finalizar um disco de DVD-R/RW

Efectue os passos de **1** a **2** da secção "Formatar um disco de DVD-RAM" (☞ pág. 106) antes de continuar.

1 Finalizar o disco.

- 1 Prima Δ / ∇ para seleccionar "FINALISE" e, em seguida, prima **ENTER**. Prima \triangleleft / \triangleright para seleccionar "YES" e, em seguida, prima **ENTER** quando "DISC WILL BE FINALISED" aparecer no ecrã do televisor.
- 2 Prima \triangleleft / \triangleright para seleccionar "OK" e, em seguida, prima **ENTER** quando "FINALISING WILL MAKE DISC READ-ONLY" aparecer no ecrã do televisor.

2 Voltar ao ecrã normal.

Prima **SET UP**.

- O ecrã do menu é apagado.
- Assim que finalizar um disco de DVD-R/RW (Modo de vídeo), os ecrãs dos originais e da lista de reprodução não aparecem. Só aparece o ecrã da biblioteca.
- Assim que finalizar um disco de DVD-RW (Modo VR), pode reproduzi-lo em leitores de DVD compatíveis com o modo VR.

Cancelamento da finalização de um disco de DVD-RW

Coloque um disco de DVD-RW para cancelar a finalização do disco e efectue os passos de **1** a **2** da secção "Formatar um disco de DVD-RAM" (☞ pág. 106) antes de continuar.

1 Cancelar a finalização do disco.

- 1 Prima Δ / ∇ para seleccionar "CANCEL DISC FINALISATION" e, em seguida, prima **ENTER**.
- 2 Prima \triangleleft / \triangleright para seleccionar "OK" e, em seguida, prima **ENTER** quando "CANCEL DISC FINALISATION" aparecer no ecrã do televisor.

2 Voltar ao ecrã normal.

Prima **SET UP**.

- Quando cancelar a finalização do disco, o modo em que o disco foi formatado é recuperado, tornando o disco gravável. (☞ pág. 7, 106)

Modo de varrimento

Pode seleccionar o modo de varrimento a partir de dois modos: modo de varrimento entrelaçado utilizado em televisores convencionais e o modo de varrimento progressivo utilizado para reproduzir imagens de maior qualidade. Para mais informações, consulte "GLOSSÁRIO" (☞ pág. 113).

- Ligue a unidade.
- Ligue o televisor e selecione o modo AV.
- Mova o interruptor TV/CABLE/SAT/DVD para DVD.

1 Defina o modo de varrimento.

ATENÇÃO:

O televisor tem de ser compatível com PAL Progressive.

Prima **PROGRESSIVE SCAN** durante 3 ou mais segundos.

- O indicador de saída de vídeo (P) acende-se no visor do painel frontal, se definir o modo de varrimento progressivo. (☞ pág. 13)
- Cada vez que premir **PROGRESSIVE SCAN** durante 3 ou mais segundos, muda o modo de varrimento.

NOTAS:

- Quando definir o modo progressivo, não se esqueça de definir "L-1 OUTPUT" para "COMPONENT". (☞ pág. 82, "Definição de entrada e saída L-1 (L-1 OUTPUT e L-1 INPUT)") O varrimento progressivo sai apenas do conector COMPONENT VIDEO OUT.
- O modo de varrimento entrelaçado é a definição no acto de compra.
- Quando activar o modo de varrimento progressivo, não é emitido nenhum sinal de vídeo dos conectores S-VIDEO OUT e L-1 IN/OUT.
- O modo de varrimento entrelaçado pode ser adequado, dependendo do material de vídeo.
- O modo de varrimento não pode ser definido durante a visualização do ecrã do menu.

Bloqueio do tabuleiro

Pode bloquear o tabuleiro de discos para impedir a ejeção de discos indesejável por crianças.

- Desligue a unidade.

1 Bloquear o tabuleiro de discos.

Com a unidade desligada, prima sem soltar ■ e, em seguida, prima ▲ na unidade. "LOCK" aparece no visor do painel frontal.

- Se tentar ejectar os discos, "LOCK" aparece e indica que o tabuleiro está bloqueado.

Para desbloquear o tabuleiro

Com a unidade desligada, prima sem soltar ■ e, em seguida, prima ▲ na unidade. "UNLOCK" aparece no visor do painel frontal.

RESOLUÇÃO DE PROBLEMAS

PT 109

Antes de pedir assistência para resolver um problema, utilize esta tabela e veja se é possível resolvê-lo. Os pequenos problemas são resolvidos facilmente e pode evitar a inconveniência de enviar a unidade para reparação.

GERAIS

SINTOMA	CAUSA POSSÍVEL	ACÇÃO CORRECTIVA
1. Não é possível ligar a alimentação da unidade.	<ul style="list-style-type: none"> • A ficha de alimentação está desligada da corrente eléctrica. 	Ligue a ficha de alimentação CA à corrente eléctrica. (☞ pág. 16)
2. O canal não pode ser mudado.	<ul style="list-style-type: none"> • A gravação ou a gravação de memória ao vivo está em progresso. 	Prima II para interromper a gravação, altere o canal e, em seguida, prima ▶ para retomar a gravação.
3. O telecomando não opera a unidade.	<ul style="list-style-type: none"> • A definição do código do telecomando não é adequada. • As pilhas estão gastas. 	Defina o mesmo código de telecomando (1, 2, 3 ou 4) na unidade e no telecomando. (☞ pág. 85) Substitua as pilhas gastas por umas novas.
4. A dobragem a partir do equipamento externo não é possível.	<ul style="list-style-type: none"> • A definição da posição do canal de entrada não é adequada. 	Seleccione a posição do canal de entrada ("F-1", "L-1" ou "L-2") correspondente ao terminal de entrada ligado ao equipamento externo. (☞ pág. 81)
5. As informações do ecrã sobrepostas no programa reproduzido/recebido nesta unidade são gravadas quando duplicar o programa para um equipamento de gravação externo.	—	Defina "SUPERIMPOSE" para "OFF". (☞ pág. 95)
6. O telecomando não funciona correctamente.	— <ul style="list-style-type: none"> • As pilhas estão gastas. 	Remova as pilhas, aguarde 5 ou mais minutos e volte a colocar as pilhas. Substitua as pilhas gastas por umas novas.
7. A unidade não funciona.	<ul style="list-style-type: none"> • Existem casos em que o funcionamento é proibido no disco. • A iluminação ou a electricidade estática pode provocar avarias da unidade. 	— Prima ⏻ para desligar a unidade e volte a premir para ligar a unidade.

REPRODUÇÃO

SINTOMA	CAUSA POSSÍVEL	ACÇÃO CORRECTIVA
1. As imagens não aparecem no ecrã do televisor.	<ul style="list-style-type: none"> • O televisor não está definido para o modo AV. • Quando reproduzir um programa com varrimento entrelaçado, o modo de varrimento progressivo é seleccionado. 	Defina o televisor para o modo AV. Prima sem soltar PROGRESSIVE SCAN até P desaparecer do visor do painel frontal.
2. A reprodução não se inicia ou pára imediatamente depois de iniciar a reprodução com ▶ . "NO DISC" aparece no visor do painel frontal.	<ul style="list-style-type: none"> • O disco foi colocado ao contrário. • Colocou um disco incompatível com a unidade. • Colocou um disco sujo. • Colocou um disco danificado. 	Coloque o disco no tabuleiro com a superfície de reprodução virada para baixo. (☞ pág. 9) Coloque um disco reproduzível na unidade. (☞ pág. 5, 6) Limpe o disco. (☞ pág. 9) Substitua o disco riscado ou deformado por um disco normal.
3. As imagens ficam manchadas ou distorcidas quando inicia a pesquisa de alta velocidade.	—	As imagens ficam manchadas ou distorcidas no ponto onde a velocidade de reprodução muda e não é uma avaria da unidade.
4. A reprodução não começa.	—	A reprodução não começa cerca de 30 segundos depois de a gravação parar e não é uma avaria da unidade.
5. A reprodução não pára quando selecciona um título ou um capítulo.	<ul style="list-style-type: none"> • O bloqueio parental está activado e o disco tem um nível superior ao definido. 	Liberte o bloqueio parental temporariamente ou altere o nível definido. (☞ pág. 47)

110_{PT}

RESOLUÇÃO DE PROBLEMAS (cont.)

GRAVAÇÃO

SINTOMA	CAUSA POSSÍVEL	ACÇÃO CORRECTIVA
1. O programa pretendido não pode ser gravado.	<ul style="list-style-type: none"> • A posição do canal não corresponde à posição na área de recepção. 	Defina a posição do canal correcta para a transmissão de recepção. (☞ pág. 98)
2. A gravação e a edição não podem ser efectuadas.	<ul style="list-style-type: none"> • Não colocou nenhum disco ou colocou um disco incompatível com a unidade. • O disco colocado não está formatado. • Colocou um disco de DVD-R finalizado. • O disco está cheio ou não tem espaço suficiente para o programa a gravar. 	Coloque um disco gravável na unidade. (☞ pág. 5) Formate o disco. (☞ pág. 106) A gravação e a edição não podem ser efectuadas em discos finalizados. (☞ pág. 107) Coloque um disco gravável na unidade. Apague os programas desnecessários do disco ou coloque um disco vazio. (☞ pág. 69)
3. A programação temporizada não pode ser efectuada.	<ul style="list-style-type: none"> • A data e a hora não estão correctas. 	Defina a data e a hora correctamente. (☞ pág. 104)
4. A gravação do programa temporizado não começa.	<ul style="list-style-type: none"> • Ocorreu uma falha de energia antes do início da gravação do programa temporizado. 	Verifique o programa temporizado. (☞ pág. 61)
5. A programação temporizada SHOWVIEW não pode ser efectuada.	<ul style="list-style-type: none"> • A data e a hora definidas na unidade não estão correctas. • A posição do canal não corresponde à posição na área de recepção. 	Defina a data e a hora correctamente. (☞ pág. 104) Defina a posição do canal correcta para a transmissão de recepção. (☞ pág. 98)
6. A gravação automática do programa de satélite não começa.	<ul style="list-style-type: none"> • O receptor de satélite não está ligado correctamente à unidade. 	Ligue o receptor de satélite ao conector L-2 IN/DECODER correctamente. (☞ pág. 88)
7. “-:-” aparece no visor do painel frontal.	<ul style="list-style-type: none"> • Ocorreu uma falha de energia. 	Defina a data e a hora correctamente. (☞ pág. 104)
8. “PROGRAM FULL” aparece no ecrã do televisor durante o programa temporizado.	<ul style="list-style-type: none"> • Já programou oito programas no temporizador. 	Apague os programas desnecessários da unidade e tente programar o temporizador novamente. (☞ pág. 61)
9. O espaço no disco não aumenta quando apaga os programas gravados.	<ul style="list-style-type: none"> • Os dados do computador gravados numa unidade de DVD-RAM não podem ser apagados nesta unidade. 	Formate o disco. (Quando o disco estiver sujo, limpe o disco com um pano seco antes de formatar.) (☞ pág. 9, 106)

INICIALIZAÇÃO

SINTOMA	CAUSA POSSÍVEL	ACÇÃO CORRECTIVA
1. A unidade está avariada.	—	Prima $\psi/1$ para desligar a unidade, prima sem soltar $\psi/1$ e, em seguida, prima \blacksquare durante dois ou mais segundos.
2. O tabuleiro de discos não se abre.	—	Retire o disco das seguintes formas. <ul style="list-style-type: none"> • ligue e desligue o cabo de alimentação da tomada eléctrica. • prima sem soltar o botão de abertura/fecho (\blacktriangle) da unidade até abrir o tabuleiro de disco. (demora cerca de 30 segundos.) • feche o tabuleiro de discos com o botão de abertura/fecho depois de retirar o disco. (corrente eléctrica desligada)

ATENÇÃO:

Esta unidade contém microcomputadores. As interferências ou os ruídos electrónicos externos podem causar avarias. Nestes casos, desligue a unidade e, em seguida, o cabo da alimentação. Volte a ligá-lo e ligue a unidade. Retire o disco. Depois de verificar o disco, opere a unidade da forma normal.

MENSAGENS NO ECRÃ

MENSAGEM	DESCRIÇÃO
MEMORY IS FULL NOTHING MORE CAN BE REGISTERED IN THE LIBRARY IF YOU DELETE UNNECESSARY TITLE INFORMATION, YOU CAN THEN REGISTER ADDITIONAL INFORMATION	A memória não tem espaço para o registo no sistema de navegação. A gravação não pode ser iniciada mesmo que a capacidade de gravação seja suficiente. (☞ pág. 69)
AVAILABLE MEMORY IS LOW SOON YOU WILL NO LONGER BE ABLE TO REGISTER INFORMATION IN THE LIBRARY IF YOU DELETE UNNECESSARY TITLE INFORMATION, YOU CAN THEN REGISTER ADDITIONAL INFORMATION	A capacidade restante da memória não é suficiente para o registo no sistema de navegação. A gravação não pode ser iniciada mesmo que a capacidade de gravação seja suficiente. (☞ pág. 69)
DISC NOT REGISTERED IN THE LIBRARY REGISTER DISC?	Inseriu um disco que não está registado na biblioteca. Registe o disco conforme necessário. (☞ pág. 75)
INSERT DISC #XXXX	Aparece quando um título seleccionado na biblioteca não estiver no disco colocado. (☞ pág. 74)
CAN NOT RECORD OR MAKE PLAY LIST DELETE UNWANTED TITLES	<ul style="list-style-type: none"> • A gravação e/ou a edição não podem ser efectuadas com um disco de DVD-RAM colocado. • O número de títulos excede 99. • O número de listas de reprodução excede 999.
SET CLOCK BEFORE TIMER PROGRAMMING	Para definir o programa temporizado, o relógio tem de ser definido antecipadamente. (☞ pág. 104)
PROGRAMME FULL DELETE UNWANTED TIMER PROGRAMME	Pode programar esta unidade para efectuar gravações temporizadas até 8 programas. Para programar mais, é necessário cancelar um programa temporizado já definido. (☞ pág. 61)
CAN NOT SET DISC TIMER PROGRAMMING WITH THIS DISC PREPARE A FORMATTED DISC AS DESCRIBED BELOW DVD-RAM DVD-RW (VR MODE)	Tentou a programação temporizada com um disco não compatível com a função. (☞ pág. 58)
NO DISC INSERTED	Tentou a programação temporizada sem colocar um disco ou com um disco colocado ao contrário. (☞ pág. 9, 58)
DISC NOT RECORDABLE INSERT RECORDABLE DISC	Quando colocou um disco finalizado ou só de reprodução, premiu ●. (☞ pág. 6, 107)
SHOWVIEW NO. ERROR CONFIRM SHOWVIEW NO. THEN RETRY	Introduziu um número SHOWVIEW inválido. (☞ pág. 54)
GUIDE PROGRAMME IS NOT SET SELECT CHANNEL YOU WANT TO RECORD	Para definir o programa temporizado com o sistema SHOWVIEW, tem de definir o número do programa guia antecipadamente. (☞ pág. 97)
CAN NOT SET SHOWVIEW TIMER PROGRAMMING DURING TIMER RECORDING OR INSTANT TIMER RECORDING CANCEL TIMER RECORDING OR INSTANT TIMER RECORDING, THEN ENTER THE SHOWVIEW CODE AGAIN	Aparece quando tentar introduzir um número SHOWVIEW durante a gravação temporizada ou a gravação temporizada instantânea.
REGION CODE ERROR CHECK DISC	Não é possível reproduzir um disco nesta unidade visto que o número de região não corresponde à unidade. (☞ pág. 6)
UNREADABLE DISC CHECK DISC	Quando colocou um disco incompatível, premiu ►. (☞ pág. 6)
COULD NOT FORMAT THE DISC CHECK THE DISC	A formatação não está completa visto que o disco pode estar sujo ou danificado. Retire o disco, limpe-o e volte a colocá-lo. (☞ pág. 9, 106)
COULD NOT FORMAT THE DISC CHECK THE DISC	A finalização não está completa visto que o disco pode estar sujo ou danificado. Retire o disco, limpe-o e volte a colocá-lo. (☞ pág. 9, 107)
COULD NOT CANCEL DISC FINALISATION CHECK THE DISC	O cancelamento da finalização do disco não foi concluído porque o disco pode estar sujo ou danificado. Retire o disco, limpe-o e volte a colocá-lo. (☞ pág. 9, 107)

112 PT**RESOLUÇÃO DE PROBLEMAS (cont.)****MENSAGENS NO ECRÃ (cont.)**

MENSAGEM	DESCRIÇÃO
PRESS [STOP] AGAIN TO STOP RECORDING	Premiu ■ durante a reprodução de memória ao vivo. (☞ pág. 38)
TIMER RECORDING COMPLETED	A gravação temporizada terminou durante a reprodução de memória ao vivo.
PLAYBACK WILL STOP THEN TIMER RECORDING WILL START	A gravação temporizada terminou durante a reprodução de memória ao vivo. A próxima gravação temporizada vai começar durante a reprodução.
COPY PROHIBITED CAN NOT RECORD	<ul style="list-style-type: none"> ● Tentou gravar conteúdos protegidos contra cópia. ● Tentou gravar conteúdos de cópia única num disco incompatível com CPRM, como DVD-R.
COPY PROHIBITED CAN NOT PLAY	A unidade detectou conteúdos inválidos no início ou no meio da reprodução.
THE i.LINK DEVICE THAT YOU HAVE CONNECTED IS NOT RECOGNIZED MAKE SURE THAT THE DEVICE IS CONNECTED PROPERLY AND POWERED ON	Tentou iniciar a dobragem DV sem uma câmara de vídeo digital correctamente ligada à unidade. Verifique a ligação. (☞ pág. 78)

■ Bloqueio parental

Uma função deste sistema para determinar automaticamente se um software de DVD específico deve ser reproduzido através da comparação do nível de bloqueio parental (uma medida de classificação das cenas, etc. a partir do ponto de vista educacional) definido para o software anteriormente com o nível definido neste sistema pelo utilizador; se o nível do software for menos restritivo do que o nível definido pelo utilizador, é reproduzido.

■ Caixa

Um método de visualização de imagens grandes, como filmes, num centro de um ecrã 4:3 sem nenhuma parte da imagem eliminada, colocando bandas pretas no topo e no fundo do ecrã. Este nome resultou da forma do ecrã parecida literalmente com uma caixa.

■ Capítulo

Refere-se aos capítulos individuais incluídos num título.

■ Código de região

Um sistema que permite reproduzir discos apenas nas regiões indicadas anteriormente. Todos os países do mundo estão agrupados em seis regiões, cada região tem um código de região específico (ou número de região). Se o código de região fornecido a um disco incluir um número que corresponda ao código de região de um leitor, o leitor pode reproduzir o disco.

■ Controlo de reprodução (PBC)

Refere-se ao sinal gravado no CD Vídeo/SVCD para controlo de reprodução. Se utilizar os ecrãs de menus gravados num CD Vídeo/SVCD que suporte PBC, pode apreciar o software de tipo interactivo e o software com uma função de pesquisa.

■ Dolby Digital (AC-3)

Um sistema de seis canais composto pelos canais esquerdo, central, direito, posterior esquerdo, posterior direito e LFE (Canal de efeito de baixa frequência para utilização com um sub-woofer). Todo o processamento é efectuado no domínio digital. Nem todos os discos Dolby Digital contêm seis (5.1) canais de informação.

■ Down-mix

Mistura de estéreo interna do áudio surround multicanais efectuada por um leitor de DVD. Os sinais down-mix são transmitidos a partir dos conectores de saída estéreo.

■ DTS

Um formato de codificação de áudio Digital Surround configurado com seis (5.1) canais similar ao Dolby Digital. Requer um descodificador no leitor ou no receptor externo. DTS é a abreviatura de Digital Theater Systems. Nem todos os discos DTS contêm seis (5.1) canais de informação.

■ Frequência de amostragem

A frequência dos dados de amostragem quando converter dados analógicos para dados digitais. A frequência de amostragem representa numericamente o número de apresentações do sinal analógico original por segundo.

■ JPEG

Um sistema de compressão de dados de imagens estáticas proposto pelo Joint Photographic Expert Group, que integra uma pequena redução na qualidade da imagem apesar da relação de compressão elevada.

■ MP3

Um formato de ficheiro com um sistema de compressão de dados de som. "MP3" é a abreviatura de Motion Picture Experts Group 1 (ou MPEG-1) Audio Layer 3. Um CD-R/RW pode conter cerca de 10 vezes mais dados do que um CD regular com o formato MP3.

■ MPEG

Uma família de normas para compressão de informações audiovisuais. As normas "MPEG" incluem MPEG-1, MPEG-2 e MPEG-4. Os discos de CD Vídeo/SVCD e MP3 são baseados na norma MPEG-1 enquanto o DVD é baseado na norma MPEG-2. MPEG é a abreviatura de Moving Picture coding Experts Group.

■ Menu do disco

Um ecrã preparado para seleccionar imagens, sons, legendas, multi-ângulos, etc., gravados num disco de DVD.

■ Multi-ângulos

Se gravar várias cenas em progresso ao mesmo tempo num título, pode seleccionar os ângulos de visão. Esta função chama-se a função multi-ângulos.

■ Multi-canais

O DVD é especificado para ter cada faixa de som com um campo de som. Os multi-canais referem-se a uma estrutura de faixas de som com três ou mais canais.

■ Multi-idiomas

Quando criar um título para vários idiomas, chama-se geralmente título multi-idiomas.

■ NTSC (National television system committee)

Um formato de sistema de televisão a cores e a preto e branco utilizado nos E.U.A., Canadá, México e Japão.

■ PAL (Phase Alternation by Line)

Um formato de sistema de televisão a cores utilizado na Europa Ocidental.

■ PCM Linear (PCM: Modulação do Código de Impulsos)

Um sistema de conversão do sinal de som analógico para sinal digital para processamento posterior sem compressão de dados utilizada na conversão.

■ Relação de aspecto

A relação dos tamanhos verticais e horizontais de uma imagem. A relação horizontal vs. vertical dos televisores convencionais é 4:3 e dos televisores com ecrãs panorâmicos é 16:9.

■ Sinal de vídeo composto

Refere-se ao sinal de vídeo composto por três tipos de sinais combinados: um sinal de imagem composto por sinais de luminância e crominância com a técnica de multiplicação de frequências; sinal de rajada que fornece a base para a reprodução das cores; e o sinal de sincronização.

■ Sinal de vídeo do componente

Um sistema de sinais de vídeo em que as partes da informação necessárias para reproduzir o sinal de imagem composto por três cores primárias de luz são transmitidas através de linhas de sinais independentes. Estão disponíveis os tipos de sinais, como R/G/B, Y/P_B/P_R, etc.

■ Surround

Um sistema de criação de campos de som tridimensionais cheios de realismo através da disposição de várias colunas à volta do ouvinte.

■ Varrimento entrelaçado

A imagem aparece no ecrã em duas metades no sistema de vídeo convencional. O sistema de varrimento entrelaçado coloca linhas da segunda metade da imagem entre as linhas da primeira metade da imagem.

■ Varrimento progressivo

O varrimento progressivo mostra todas as linhas horizontais de uma imagem de uma só vez como uma imagem única. Este sistema pode converter o vídeo entrelaçado do DVD para formato progressivo para ligação a um ecrã progressivo. Aumenta significativamente a resolução vertical.

■ Velocidade de transferência

A velocidade de transferência de dados digitais. A medida aparece geralmente em baud por segundo. O sistema de DVD aplica um sistema de velocidade de transferência variável para elevada eficiência.

114 PT

ESPECIFICAÇÕES

GERAIS

Alimentação requerida: CA 220 V – 240 V~, 50 Hz/
60 Hz
Consumo de energia
Alimentação ligada: 33 W
Alimentação desligada: 17,6 W
Temperatura
Funcionamento: de 5°C a 40°C
Armazenamento: de -20°C a 60°C
Posição de funcionamento: Apenas horizontal
Dimensões (LxAxP)
: 435 mm x 70 mm x 346 mm
Peso : 4,5 kg

VÍDEO/ÁUDIO

Disco gravável : DVD-RAM 12 cm (4,7 GB/9,4 GB)
DVD-RAM 8 cm (1,4 GB/2,8 GB)
DVD-R (12 cm: 4,7 GB, 8 cm:
1,4 GB para uso geral Ver. 2.0)
DVD-RW (4,7 GB para Ver. 1.0/1.1)
Formato de gravação
DVD-RAM : Formato de gravação de DVD Vídeo
DVD-R : Formato de DVD Vídeo
DVD-RW : Formato de gravação de DVD
Vídeo, formato de DVD Vídeo
Tempo de gravação
Máximo 8 horas (com disco de 4,7 GB)
(XP) : Aprox. 1 hora
(SP) : Aprox. 2 horas
(LP) : Aprox. 4 horas
(EP) : Aprox. 6 horas
(FR) : Aprox. 1 hora – 8 horas
Disco reproduzível : DVD-RAM 12 cm (4,7 GB/9,4 GB)
DVD-RAM 8 cm (1,4 GB/2,8 GB)
DVD-R (12 cm: 4,7 GB, 8 cm:
1,4 GB para uso geral Ver. 2.0)
DVD VÍDEO, DVD-RW (4.7 GB)
CD Música (CD-DA)
CD Vídeo
Super Video CD (SVCD)
CD-R/RW (Discos formatados de
CD-DA, CD Vídeo/SVCD)
Sistema de gravação de áudio
: Dolby Digital (2 can)
PCM Linear (Apenas no modo XP)
Sistema de compressão de gravação de vídeo
: MPEG2 (CBR/VBR)

Entrada/Saída

Entrada S-vídeo
Y : 0,8 – 1,2 Vp-p, 75 ohms
C : 0,2 – 0,4 Vp-p, 75 ohms
Saída S-vídeo
Y : 1,0 Vp-p, 75 ohms
C : 0,3 Vp-p, 75 ohms
Entrada de vídeo: 0,5 – 2,0 Vp-p, 75 ohms (conector)
Saída de vídeo : 1,0 Vp-p, 75 ohms (conector)
Entrada de áudio: -8 dB, 50 kilohms (conector)
Correspondente ao mono
(esquerda)
Saída de áudio : -8 dB, 1 kilohms (conector)
i.Link : 4 pinos para entrada DV
Saída de vídeo do componente
Y : 1,0 Vp-p, 75 ohms
PB/PR : 0,7 Vp-p, 75 ohms
Correspondente à protecção contra cópia
Óptico : -18 dBm, 660 nm
Coaxial : 0,5 Vp-p, 75 ohms
Correspondente ao Dolby Digital e
DTS Digital Surround
Fluxo de bits
Seleccionável no menu de
definição de saída de áudio digital

SINTONIZADOR/TEMPORIZADOR

Sistema de sinal : Sinal PAL a cores e CCIR
monocromático, 625 linhas
50 campos
Capacidade de armazenamento de canais de televisão
: 99 posições (+ posição AUX)
Sistema de sintonização: Sintonizador de frequência
sintetizado
Cobertura de canais: VHF 47 MHz – 89 MHz/
104 MHz – 300 MHz/
302 MHz – 470 MHz
UHF 470 MHz – 862 MHz
Duração da memória de reserva
: Aprox. 60 min.

ACESSÓRIOS

Acessórios fornecidos
: Cabo RF,
Cabo SCART de 21 terminais
Controlador de satellite,
Telecomando de raios
infravermelhos,
Duas pilhas "R6"

As especificações acima são para o modo SP, excepto se especificado em contrário.
Concepção e especificações sujeitas a alterações sem aviso prévio.

LISTA DE TERMOS

PT **115**

A

Ajustar a qualidade de imagem 45
 AUDIO OUTPUT 93

B

Bloqueio parental 47

C

Caixa 23
 Câmara lenta 31
 Controlo de reprodução (PBC) 34

D

Definição automática de canais 98
 Definição do idioma do ecrã 24
 Definição do idioma dos menus/áudio/legendas 24
 Definição manual de canais 99
 Definir o modo progressivo 45
 Discos apenas para reprodução 6
 Discos graváveis/reproduzíveis 5
 Discos não reproduzíveis 6
 DISPLAY SET 95

E

Efeito surround simulado 44
 Eliminar um programa 69
 Estrutura de ficheiros dos discos 7

F

Formato e suporte de gravação 7
 Função de recomeço 31
 Função de recomeço da gravação 51
 Função de velocidade livre 53

G

Gravação temporizada instantânea (ITR) 52
 Gravação VPS/PDC 57

L

Library Database DVD Navi 64
 Lista de reprodução 70

M

Marcar posições para reprodução posterior 32
 Memória ao vivo 35
 Menu de configuração de reprodução 40
 Menu do disco 30
 Menu do DVD 30
 Menu superior 30
 Modo de varrimento 108

N

Número de região 6
 Número do programa guia 97

P

Panorâmica e Transversal 23
 Pesquisa de alta velocidade 31
 Pesquisa de tempo 44
 Pesquisa por salto 31
 Precisão da hora 104
 Programação do temporizador no disco 58

R

RECORDING SET 94
 Registrar o disco 75
 Repetição rápida 39
 Reprodução aleatória 46
 Reprodução de imagem estática/quadro a quadro 31
 Reprodução programada 46
 Reprodução repetitiva 42
 Reprodução repetitiva A-B 43

S

Seleccção de ângulos 33
 Seleccção de legendas 33
 Seleccção do canal de áudio 34
 Seleccção do som/idioma do áudio 33
 Seleccionar o intervalo de comutação da apresentação de diapositivos 46

V

Velocidade de gravação 52
 Verificar, cancelar e mudar programas 61

PT

DR-M10

JVC
VICTOR COMPANY OF JAPAN, LIMITED

COPYRIGHT © 2004 VICTOR COMPANY OF JAPAN, LTD.

 Impresso na Alemanha
0504MNH-ID-VE