

DENON

AM-FM STEREO RECEIVER

DRA-395

OPERATING INSTRUCTIONS MODE D'EMPLOI

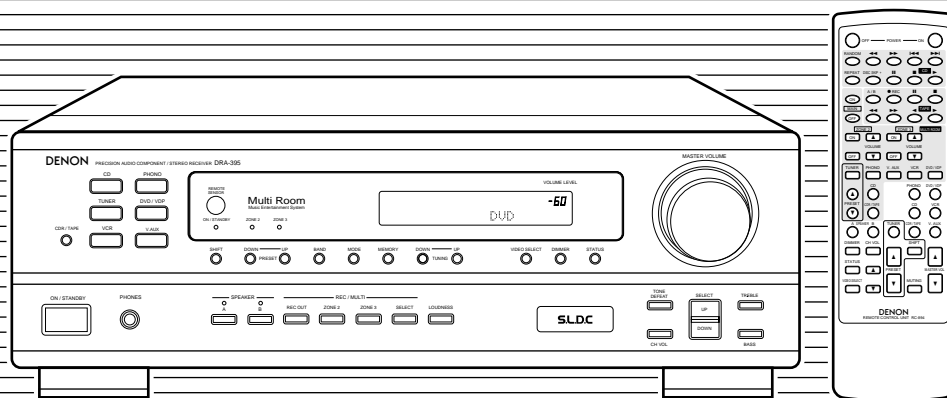

FOR ENGLISH READERS

PAGE 2 ~ PAGE 26

- We greatly appreciate your purchase of this unit.
- To be sure you take maximum advantage of all the features this unit has to offer, read these instructions carefully and use the set properly. Be sure to keep this manual for future reference should any questions or problems arise.

"SERIAL NO. _____

PLEASE RECORD UNIT SERIAL NUMBER ATTACHED TO THE REAR OF THE CABINET FOR FUTURE REFERENCE"

POUR LES LECTEURS FRANCAIS

PAGE 2, 27 ~ PAGE 49

- Nous vous remercions pour l'achat de cet appareil.
- Pour être sûr de profiter au maximum de toutes les caractéristiques qu'offre cet appareil, lire avec soin ces instructions et bien utiliser l'appareil. Toujours conserver ce mode d'emploi pour s'y référer ultérieurement en cas de question ou de problème.

"NO. DE SERIE _____

PRIERE DE NOTER LE NUMERO DE SERIE DE L'APPAREIL INSCRIT A L'ARRIERE DU COFFRET DE FAÇON A POUVOIR LE CONSULTER EN CAS DE PROBLEME."

■ SAFETY PRECAUTIONS



CAUTION
RISK OF ELECTRIC SHOCK
DO NOT OPEN



CAUTION: REDUCE THE RISK OF ELECTRIC SHOCK, DO NOT REMOVE COVER (OR BACK). NO USER-SERVICEABLE PARTS INSIDE. REFER SERVICING TO QUALIFIED SERVICE PERSONNEL.



The lightning flash with arrowhead symbol, within an equilateral triangle, is intended to alert the user to the presence of uninsulated "dangerous voltage" within the product's enclosure that may be of sufficient magnitude to constitute a risk of electric shock to persons.



The exclamation point within an equilateral triangle is intended to alert the user to the presence of important operating and maintenance (servicing) instructions in the literature accompanying the appliance.

WARNING: TO REDUCE THE RISK OF FIRE OR ELECTRIC SHOCK, DO NOT EXPOSE THIS APPLIANCE TO RAIN OR MOISTURE.

CAUTION

TO PREVENT ELECTRIC SHOCK, MATCH WIDE BLADE OF PLUG TO WIDE SLOT, FULLY INSERT.

ATTENTION

POUR ÉVITER LES CHOCS ÉLECTRIQUES, INTRODUIRE LA LAME LA PLUS LARGE DE LA FICHE DANS LA BORNE CORRESPONDANTE DE LA PRISE ET POUSSER JUSQU' AU FOND.

This device complies with Part 15 of the FCC Rules. Operation is subject to the following two conditions: (1) This device may not cause harmful interference, and (2) this device must accept any interference received, including interference that may cause undesired operation.

This Class B digital apparatus meets all requirements of the Canadian Interference-Causing Equipment Regulations.

Cet appareil numérique de la classe B respecte toutes les exigences du Règlement sur le matériel brouilleur du Canada.

■ NOTE ON USE / OBSERVATIONS RELATIVES A L'UTILISATION

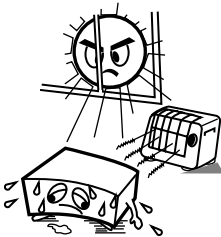

- Avoid high temperatures. Allow for sufficient heat dispersion when installed on a rack.
- Eviter des températures élevées. Tenir compte d'une dispersion de chaleur suffisante lors de l'installation sur une étagère.

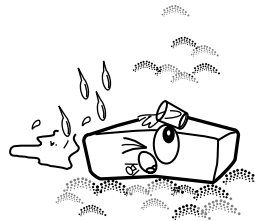

- Keep the set free from moisture, water, and dust.
- Protéger l'appareil contre l'humidité, l'eau et la poussière.

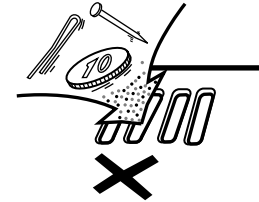

- Do not let foreign objects in the set.
- Ne pas laisser des objets étrangers dans l'appareil.

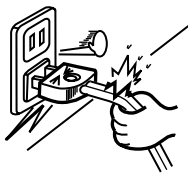

- Handle the power cord carefully. Hold the plug when unplugging the cord.
- Manipuler le cordon d'alimentation avec précaution. Tenir la prise lors du débranchement du cordon.

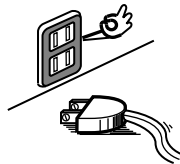

- Unplug the power cord when not using the set for long periods of time.
- Débrancher le cordon d'alimentation lorsque l'appareil n'est pas utilisé pendant de longues périodes.



- Do not let insecticides, benzene, and thinner come in contact with the set.
- Ne pas mettre en contact des insecticides, du benzène et un diluant avec l'appareil.

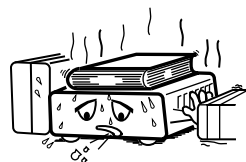

* (For sets with ventilation holes)

- Do not obstruct the ventilation holes.
- Ne pas obstruer les trous d'aération.

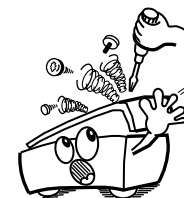

- Never disassemble or modify the set in any way.
- Ne jamais démonter ou modifier l'appareil d'une manière ou d'une autre.

SAFETY INSTRUCTIONS

1. Read Instructions – All the safety and operating instructions should be read before the appliance is operated.
2. Retain Instructions – The safety and operating instructions should be retained for future reference.
3. Heed Warnings – All warnings on the appliance and in the operating instructions should be adhered to.
4. Follow Instructions – All operating and use instructions should be followed.
5. Water and Moisture – The appliance should not be used near water – for example, near a bathtub, washbowl, kitchen sink, laundry tub, in a wet basement, or near a swimming pool, and the like.
6. Carts and Stands – The appliance should be used only with a cart or stand that is recommended by the manufacturer.
- 6A. An appliance and cart combination should be moved with care. Quick stops, excessive force, and uneven surfaces may cause the appliance and cart combination to overturn.
7. Wall or Ceiling Mounting – The appliance should be mounted to a wall or ceiling only as recommended by the manufacturer.
8. Ventilation – The appliance should be situated so that its location or position does not interfere with its proper ventilation. For example, the appliance should not be situated on a bed, sofa, rug, or similar surface that may block the ventilation openings; or, placed in a built-in installation, such as a bookcase or cabinet that may impede the flow of air through the ventilation openings.
9. Heat – The appliance should be situated away from heat sources such as radiators, heat registers, stoves, or other appliances (including amplifiers) that produce heat.
10. Power Sources – The appliance should be connected to a power supply only of the type described in the operating instructions or as marked on the appliance.
11. Grounding or Polarization – Precautions should be taken so that the grounding or polarization means of an appliance is not defeated.



12. Power-Cord Protection – Power-supply cords should be routed so that they are not likely to be walked on or pinched by items placed upon or against them, paying particular attention to cords at plugs, convenience receptacles, and the point where they exit from the appliance.
14. Cleaning – The appliance should be cleaned only as recommended by the manufacturer.
15. Power Lines – An outdoor antenna should be located away from power lines.
16. Outdoor Antenna Grounding – If an outside antenna is connected to the receiver, be sure the antenna system is grounded so as to provide some protection against voltage surges and built-up static charges. Article 810 of the National Electrical Code, ANSI/NFPA 70, provides information with regard to proper grounding of the mast and supporting structure, grounding of the lead-in wire to an antenna-discharge unit, size of grounding conductors, location of antenna-discharge unit, connection to grounding electrodes, and requirements for the grounding electrode. See Figure A.
17. Nonuse Periods – The power cord of the appliance should be unplugged from the outlet when left unused for a long period of time.
18. Object and Liquid Entry – Care should be taken so that objects do not fall and liquids are not spilled into the enclosure through openings.
19. Damage Requiring Service – The appliance should be serviced by qualified service personnel when:
 - A. The power-supply cord or the plug has been damaged; or
 - B. Objects have fallen, or liquid has been spilled into the appliance; or
 - C. The appliance has been exposed to rain; or
 - D. The appliance does not appear to operate normally or exhibits a marked change in performance; or
 - E. The appliance has been dropped, or the enclosure damaged.
20. Servicing – The user should not attempt to service the appliance beyond that described in the operating instructions. All other servicing should be referred to qualified service personnel.

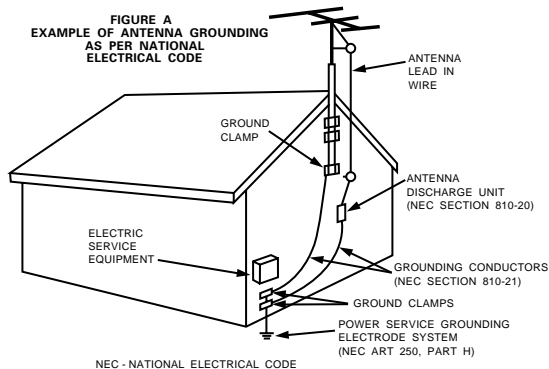

■ INTRODUCTION

Thank you for choosing the DENON AM-FM Stereo receiver. This remarkable component has been engineered to provide outstanding high fidelity reproduction of your favorite music sources.

As this product is provided with an immense array of features, we recommend that before you begin hookup and operation that you review the contents of this manual before proceeding.

TABLE OF CONTENTS

1 Before Using4	8 Operations13~20
2 Cautions on Installation5	9 Listening to the Radio21~23
3 Cautions on Handling5	10 Initialization of the Microprocessor24
4 Features5	11 Last function memory24
5 Connections6~10	12 Troubleshooting25
6 Part Names and Functions10	13 Specifications26
7 Remote Control Unit11, 12	

■ ACCESSORIES

Check that the following parts are included in addition to the main unit:

1 Operating instructions1	5 Batteries (R03/AAA)2
2 Warranty1	6 AM loop antenna1
3 Service station list1	7 FM indoor antenna1
4 Remote control unit (RC-894)1	8 FM antenna adapter1

4	5	6	7	8
(RC-894)				

1 BEFORE USING

Pay attention to the following before using this unit:

- **Moving the set**

To prevent short circuits or damaged wires in the connection cords, always unplug the power cord and disconnect the connection cords between all other audio components when moving the set.

- **Before turning the power operation switch on**

Check once again that all connections are proper and that there are not problems with the connection cords. Always set the power operation switch to the standby position before connecting and disconnecting connection cords.

- **Store this instructions in a safe place.**

After reading, store this instructions along with the warranty in a safe place.

- **Note that the illustrations in this instructions may differ from the actual set for explanation purposes.**

2 CAUTIONS ON INSTALLATION

Noise or disturbance of the picture may be generated if this unit or any other electronic equipment using microprocessors is used near a tuner or TV.

If this happens, take the following steps:

- Install this unit as far as possible from the tuner or TV.
- Set the antenna wires from the tuner or TV away from this unit's power cord and input/output connection cords.
- Noise or disturbance tends to occur particularly when using indoor antennas or 300 Ω /ohms feeder wires. **We recommend using outdoor antennas and 75 Ω /ohms coaxial cables.**

For heat dispersal, leave at least 0.3 ft (10 cm) of space between the top, back and sides of this unit and the wall or other components.

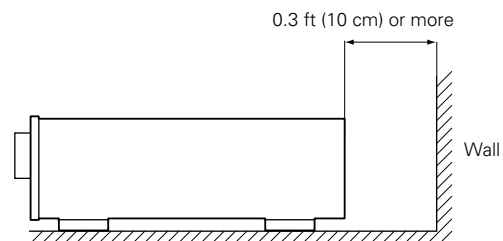
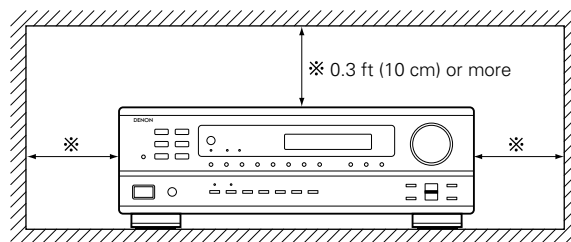

3 CAUTIONS ON HANDLING

- **Switching the input function when input jacks are not connected**

A clicking noise may be produced if the input function is switched when nothing is connected to the input jacks. If this happens, either turn down the VOLUME control or connect components to the input jacks.

- **Muting of PRE OUT jacks**

The PRE OUT jacks include a muting circuit. Because of this, the output signals are greatly reduced for several seconds after the power operation switch is turned on.

If the volume is turned up during this time, the output will be very high after the muting circuit stops functioning. Always wait until the muting circuit turns off before adjusting the volume.

- **Whenever the power operation switch is in the STANDBY state, the apparatus is still connected on some AC line voltages. Please be sure to unplug the cord when you leave home for, say, a vacation.**

4 FEATURES

1. Multi Room Music Entertainment System

Multi Source Function:

This unit's Multi Source function lets you select different audio or video sources for viewing or listening. Different sources can thus be enjoyed in the main room and the subroom simultaneously. Playback of single audio/video source that differs from the Main Room is permitted in the two rooms, sub room (ZONE 2) and sub room (ZONE 3). The signals output to ZONE 2 and ZONE 3 can each be switched on and off independently. Independent volume control is also permitted. This novel feature gives you considerable flexibility when setting up and enjoying your system with this unit. The output level, adjustable by the remote commander, is as much as 1V, enough to operate the optional power amplifier placed in a subroom.

2. Powerful, Versatile Amplifier

High-Quality Power Amplifier:

High-speed, high-power transistors employed in a rational circuit configuration reflect DENON'S advanced amplifier technology and ensure a very hefty, clean power output.

3. Signal Level Divided Construction (SLDC)

The circuits handling low-level and high-level signals have been divided into separate blocks to ensure that influences from these signals on each other are held to an absolute minimum. This chassis design in this unit is called the Signal Level Divided Construction (SLDC). Signals for output are cleaner than before, allowing them to be reproduced with even greater fidelity and clarity.

4. Remote Control Functions

The Remote Control (RC-894) commands not only the receiver but can also operate the main functions of a DENON CD player and a cassette deck.

External remote control equipment, such as DENON's RC-616 and RC-617, can be connected to this unit. By connecting such equipment and using the RC-894 remote control from a sub room (ZONE 2 or 3) allows the sub room output to be switched on and off, the selection of sub room source, volume adjustment, and the recalling of preset radio stations from the sub room.

5 CONNECTIONS

- Do not plug in the power cord until all connections have been completed.
- Be sure to connect the left and right channels properly (left with left, right with right).
- Insert the plugs securely. Incomplete connections will result in the generation of noise.
- **Use the AC OUTLETS for audio equipment only. Do not use them for hair driers, etc.**
- Note that binding pin plug cords together with power cords or placing them near a power transformer will result in generating hum or other noise.
- If hum or other noise is produced when the ground wire is connected, disconnect it.
- Noise or humming may be generated if a connected component is used independently without turning the power of the this unit on. If this happens, turn on the power of the this unit.

Connecting the audio components

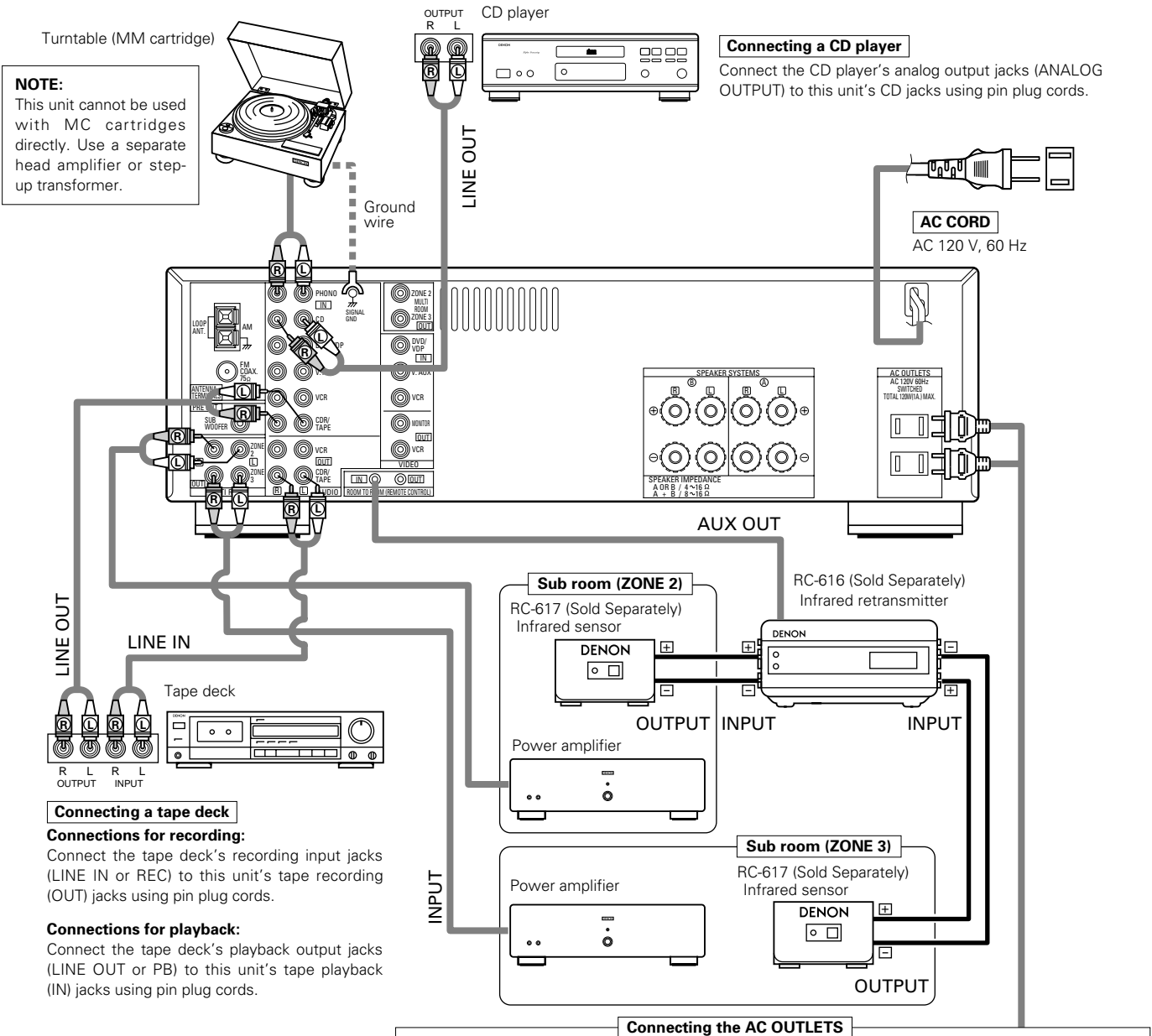

AC OUTLETS

- SWITCHED (total capacity – 120 W (1 A.)
The power to this outlet is turned on and off in conjunction with the POWER operation switch on the main unit, and when the power is switched between on and standby from the remote control unit. No power is supplied from these outlets when this unit's power is at standby. Never connect equipment whose total capacity is above 120 W (1 A.)

NOTE:
Use the AC OUTLETS for audio equipment only. Do not use them for hair driers, etc.

Connecting the video equipments

- To connect the video signal, connect using a 75 Ω/ohms video signal cable cord. Using an improper cable can result in a drop in sound quality.
- When making connections, also refer to the operating instructions of the other components.

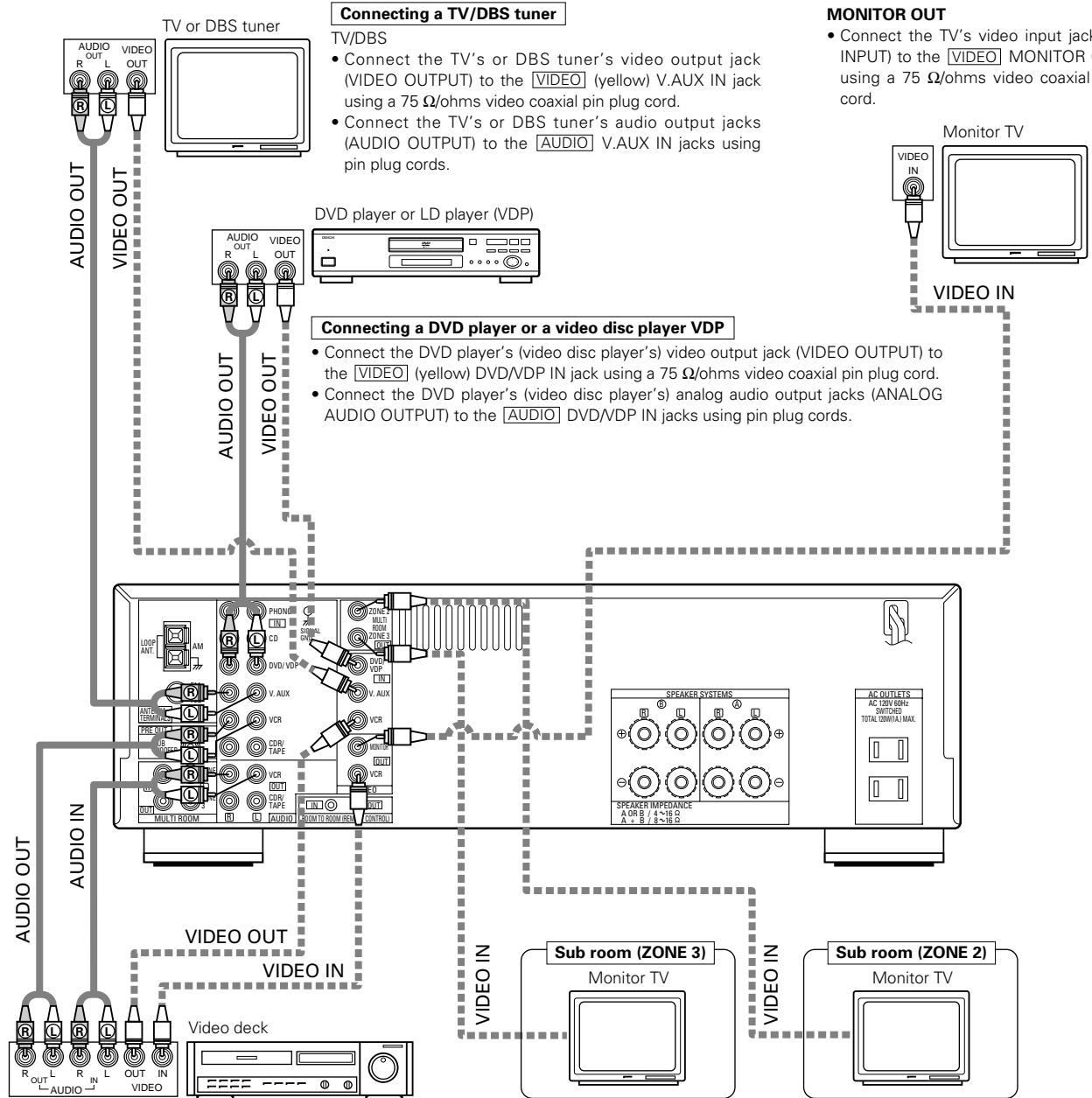

Connecting a TV/DBS tuner

TV/DBS

- Connect the TV's or DBS tuner's video output jack (VIDEO OUTPUT) to the **VIDEO** (yellow) V.AUX IN jack using a 75 Ω/ohms video coaxial pin plug cord.
- Connect the TV's or DBS tuner's audio output jacks (AUDIO OUTPUT) to the **AUDIO** V.AUX IN jacks using pin plug cords.

MONITOR OUT

- Connect the TV's video input jack (VIDEO INPUT) to the **VIDEO** MONITOR OUT jack using a 75 Ω/ohms video coaxial pin plug cord.

Connecting a DVD player or a video disc player VDP

- Connect the DVD player's (video disc player's) video output jack (VIDEO OUTPUT) to the **VIDEO** (yellow) DVD/VDP IN jack using a 75 Ω/ohms video coaxial pin plug cord.
- Connect the DVD player's (video disc player's) analog audio output jacks (ANALOG AUDIO OUTPUT) to the **AUDIO** DVD/VDP IN jacks using pin plug cords.

Connecting a video decks

Video input/output connections:

- Connect the video deck's video output jack (VIDEO OUT) to the **VIDEO** (yellow) VCR IN jack, and the video deck's video input jack (VIDEO IN) to the **VIDEO** (yellow) VCR OUT jack using 75 Ω/ohms video coaxial pin plug cords.

Connecting the audio output jacks

- Connect the video deck audio output jacks (AUDIO OUT) to the **AUDIO** VCR IN jacks, and the video deck's audio input jacks (AUDIO IN) to the **AUDIO** VCR OUT jacks using pin plug cords.

Connecting the antenna terminals

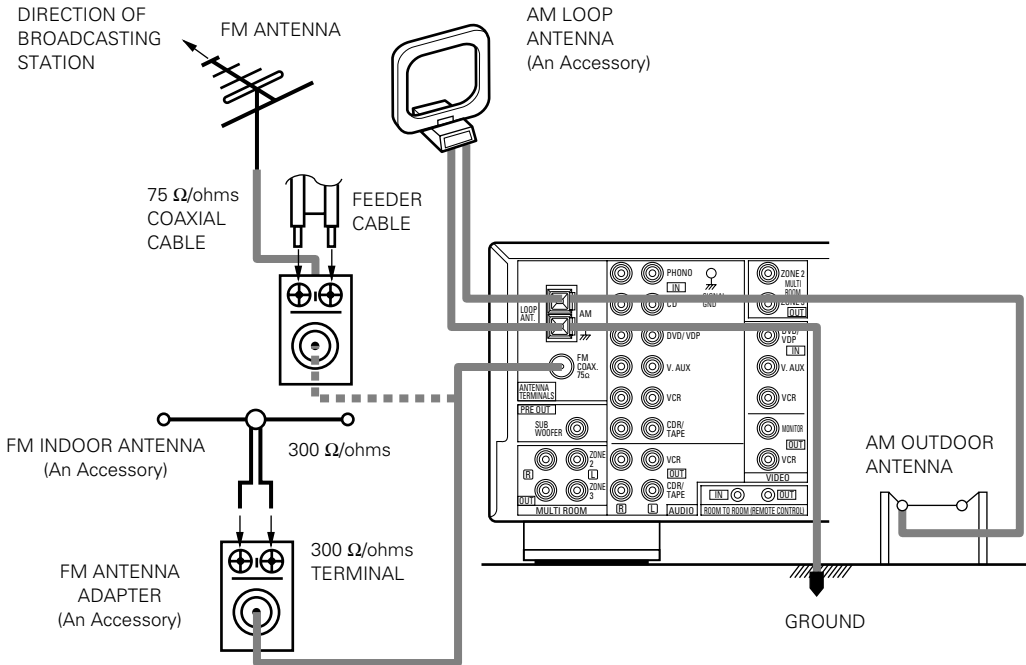

AM loop antenna assembly

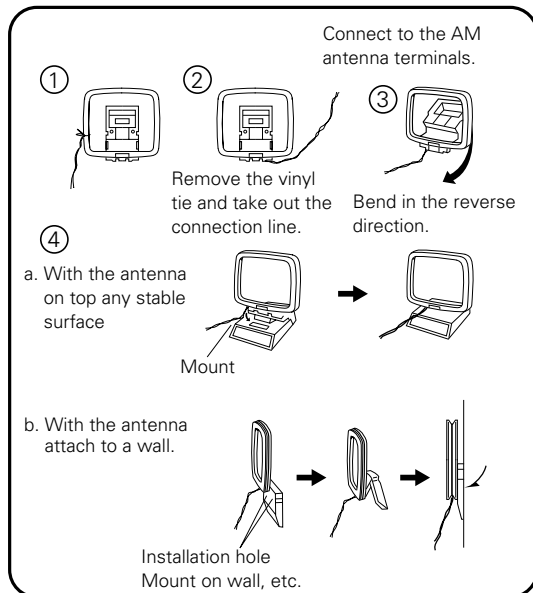

FM antenna adapter assembly

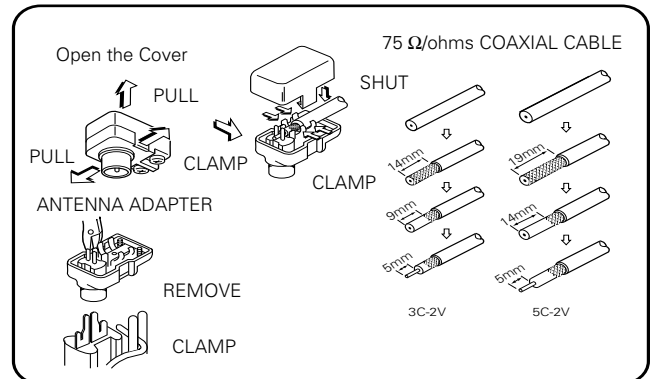

Connection of AM antennas

1. Push the lever.
2. Insert the conductor.
3. Return the lever.

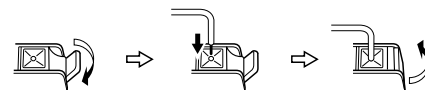

Note to CATV system installer:

This reminder is provided to call the CATV system installer's attention to Article 820-40 of the NEC which provides guidelines for proper grounding and, in particular, specifies that the cable ground shall be connected to the grounding system of the building, as close to the point of cable entry as practical.

NOTES:

- Do not connect two FM antennas simultaneously.
- Even if an external AM antenna is used, do not disconnect AM loop antenna.
- Make sure AM loop antenna lead terminals do not touch metal parts of the panel.

Speaker system connections

- Connect the speaker terminals with the speakers making sure that like polarities are matched (\oplus with \oplus , \ominus with \ominus). Mismatching of polarities will result in weak central sound, unclear orientation of the various instruments, and the sense of direction of the stereo being impaired.
- When making connections, take care that none of the individual conductors of the speaker cord come in contact with adjacent terminals, with other speaker cord conductors, or with the rear panel.

Speaker Impedance

- When speaker systems A and B are use separately, speakers with an impedance of 4 to 16 Ω /ohms can be connected for use as speakers.
- Be careful when using two pairs of speakers (A + B) at the same time, since use of speakers with an impedance of 8 to 16 Ω /ohms.
- The protector circuit may be activated if the set is played for long periods of time at high volumes when speakers with an impedance lower than the specified impedance are connected.

NOTE:

NEVER touch the speaker terminals when the power is on. Doing so could result in electric shocks.

Connecting the speaker terminals

1. Loosen by turning counterclockwise.



2. Insert the cord.



3. Tighten by turning clockwise.



Connecting banana plugs

banana plug

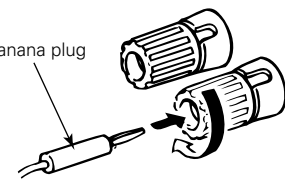

Turn clockwise to tighten, then insert the banana plug.

• Precautions when connecting speakers

If a speaker is placed near a TV or video monitor, the colors on the screen may be disturbed by the speaker's magnetism. If this should happen, move the speaker away to a position where it does not have this effect.

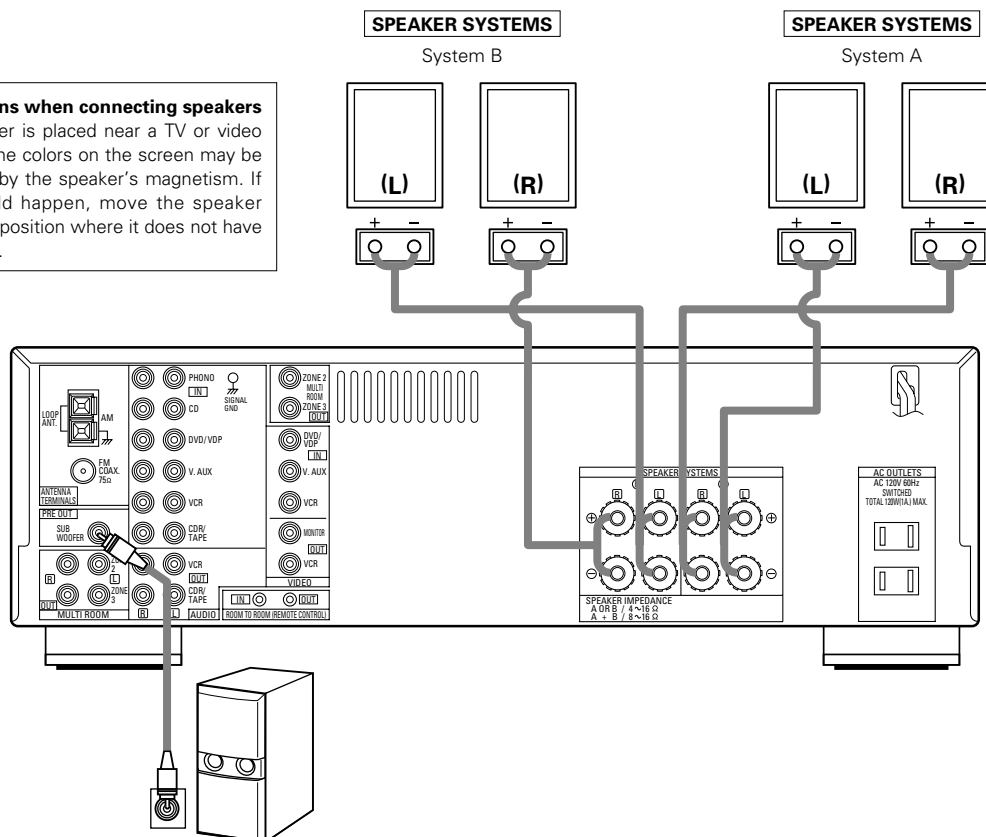

Connection jack for subwoofer with built-in amplifier (super woofer), etc.

Protector circuit

- This unit is equipped with a high-speed protection circuit. This circuit protects the internal circuitry from damage due to large currents flowing if the speaker jacks are not completely connected or if an output is generated by a short circuit. In such a case, the protection circuit will operate to cut off the output to the speakers. Should this happen, turn the power off and check the speaker connections. Then turn the power on again. After muting for several seconds, the receiver should be operating normally. If the protection circuit is activated again even though there are no problems with the wiring or the ventilation around the unit, switch off the power and contact a DENON service center.

Note on speaker impedance

- The protector circuit may be activated if the set is played for long periods of time at high volumes when speakers with an impedance lower than the specified impedance (for example speakers with an impedance of lower than 4 Ω/ohms) are connected. If the protector circuit is activated, the speaker output is cut off. Turn off the set's power, wait for the set to cool down, improve the ventilation around the set, then turn the power back on.

6 PART NAMES AND FUNCTIONS

Front Panel

- For details on the functions of these parts, refer to the pages given in parentheses ().

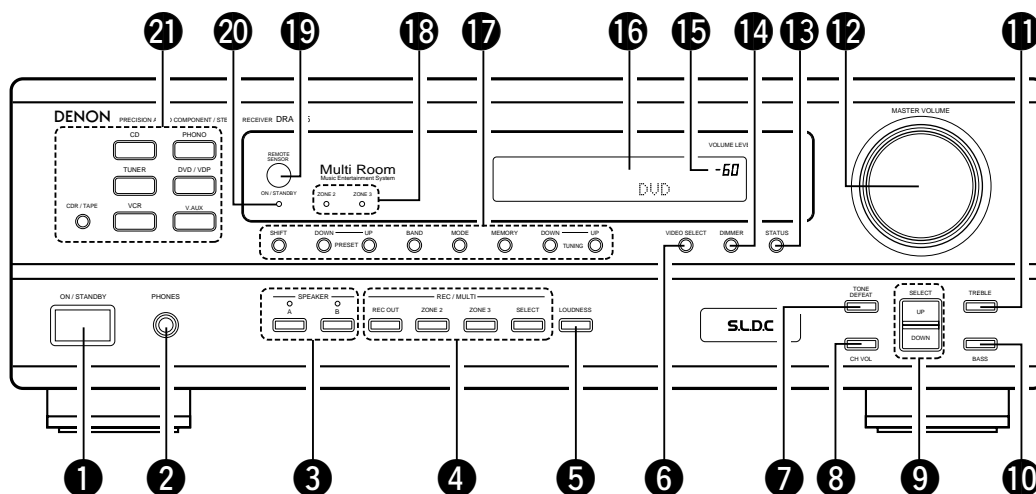

- | | |
|---|--|
| ① Power operation switch(13, 21) | ⑫ MASTER VOLUME control(14) |
| ② Headphone jacks (PHONES)(19) | ⑬ STATUS button(20) |
| ③ SPEAKER A/B buttons(13, 19, 24) | ⑭ DIMMER button.....(20) |
| ④ REC/MULTI buttons.....(17, 18) | ⑮ MASTER VOLUME indicator (VOLUME LEVEL)(14) |
| ⑤ LOUDNESS button.....(15) | ⑯ Display |
| ⑥ VIDEO SELECT button(19) | ⑰ Tuning/Preset memory selector buttons(21 ~ 23) |
| ⑦ TONE DEFEAT button.....(15) | ⑱ ZONE 2, 3 indicator(18) |
| ⑧ CH VOL button.....(15) | ⑲ Remote control sensor (REMOTE SENSOR)(11) |
| ⑨ SELECT UP/DOWN buttons.....(15) | ⑳ Power indicator(13) |
| ⑩ BASS button.....(15) | ㉑ Input source selector buttons(14, 22) |
| ⑪ TREBLE button.....(15) | |

7 REMOTE CONTROL UNIT

Following the procedure outlined below, insert the batteries before using the remote control unit.

Range of operation of the remote control unit

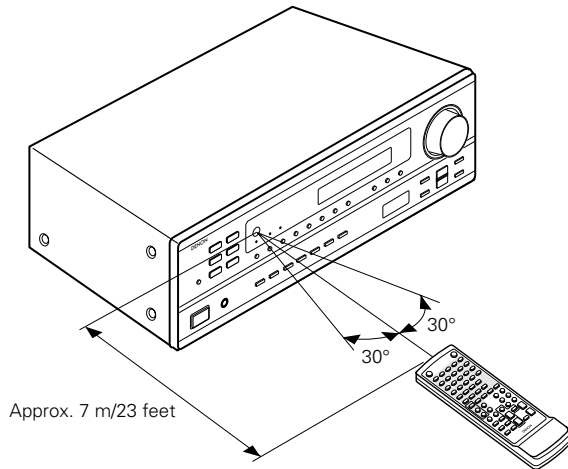

Point the remote control unit at the remote control sensor as shown on the diagram at the left.

NOTES:

- The remote control unit can be used from a straight distance of approximately 7 meters/23 feet, but this distance will shorten or operation will become difficult if there are obstacles between the remote control unit and the remote control sensor, if the remote control sensor is exposed to direct sunlight or other strong light, or if operated from an angle.
- Neon signs or other devices emitting pulse-type noise nearby may result in malfunction, so keep the set as far away from such devices as possible.

Inserting the batteries

For remote control unit (RC-894)

① Press as shown by the arrow and slide off.

② Insert the R03/AAA batteries properly, as shown on the diagram.

③ Close the lid.

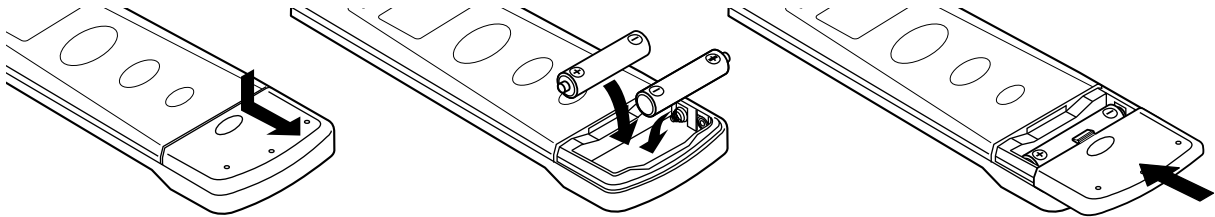

NOTES:

- Be sure the polarities are correct. (See the illustration inside the battery compartment.)
- Remove the batteries if the remote control transmitter will not be used for an extended period of time.
- If batteries leak, dispose of them immediately. Avoid touching the leaked material or letting it come in contact with clothing, etc. Clean the battery compartment thoroughly before installing new batteries.
- Even if less than a year has passed, replace the batteries with new ones if the set does not operate even when the remote control unit is operated nearby the set. (The included battery is only for verifying operation. Replace it with a new battery as soon as possible.)
- When replacing the batteries, after removing them wait for about one minute before inserting the new batteries.

Remote control unit (RC-894)

- For details on the functions of these parts, refer to the pages given in parentheses ().

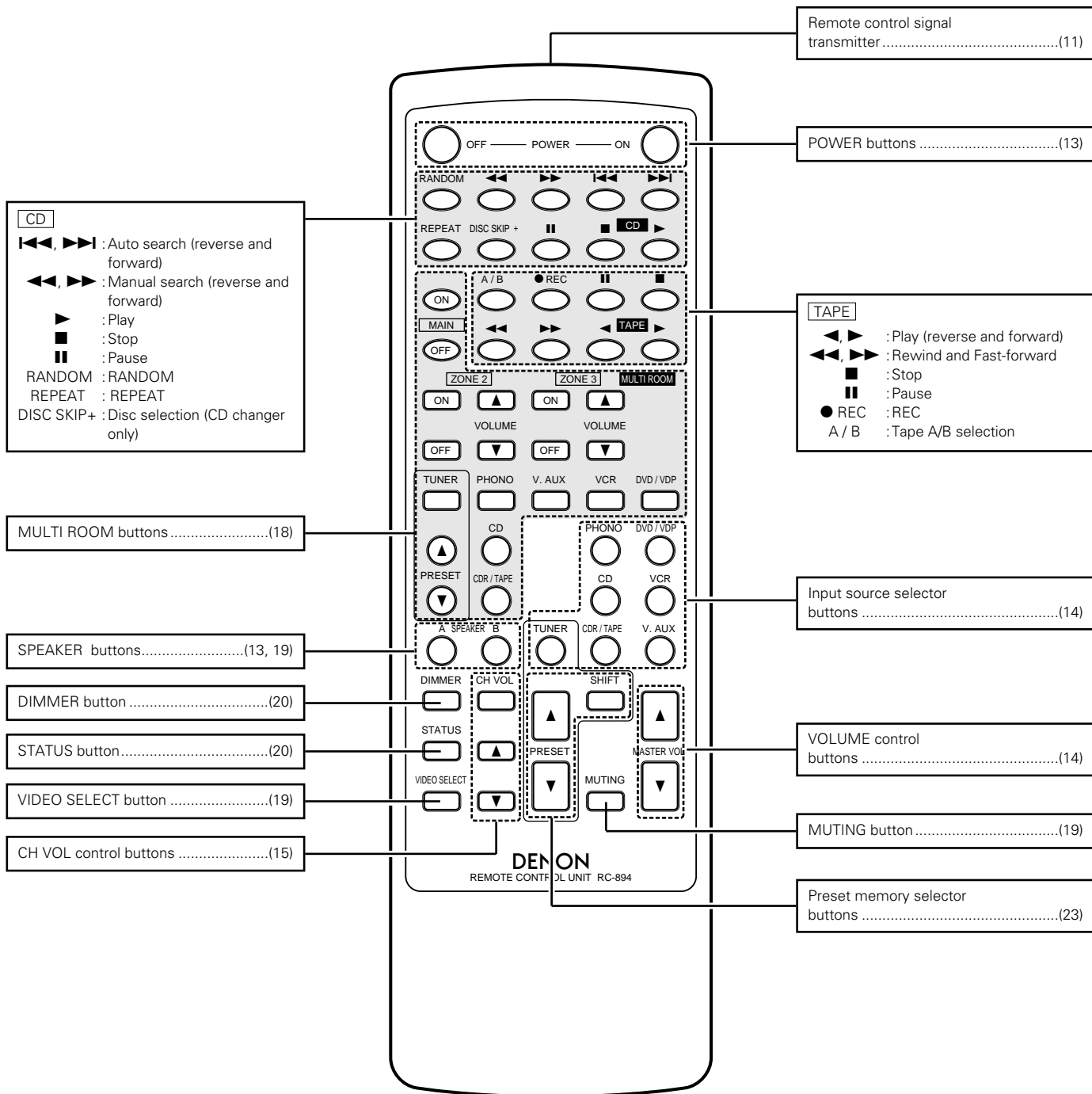

8 OPERATIONS

Before operating

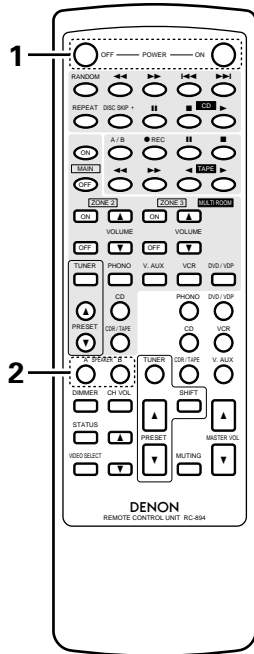
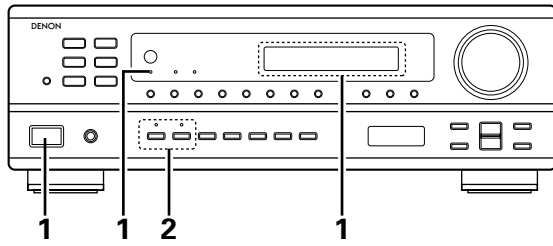

Preparations:

Check that all connections are proper.

- 1 Turn on the power.
Press the power operation switch (button).

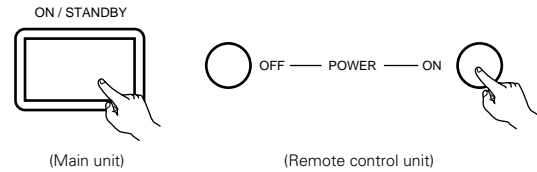

- ON/STANDBY
When the button is pressed, the power turns on and the display lights.
When pressed again, the power turns off, the standby mode is set and the display turns off.
Several seconds are required from the time the power operation switch is set to the "ON" position until sound is output. This is due to the built-in muting circuit that prevents noise when the power operation switch is turned on and off.

- 2 Select the front speakers.
Press the SPEAKER A or B button turn the speaker on.



Playing the program source

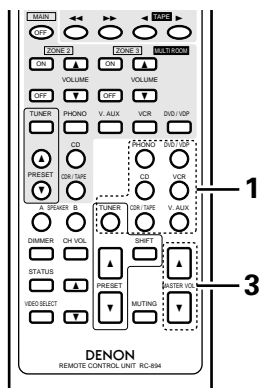
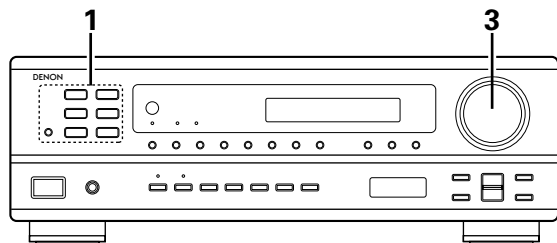

1 Press the button for the program source to be played.

EX: CD

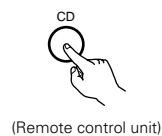
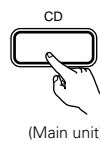

2 Start playback on the selected component.
For operating instructions, refer to the various components' manuals.

3 Adjust the volume.

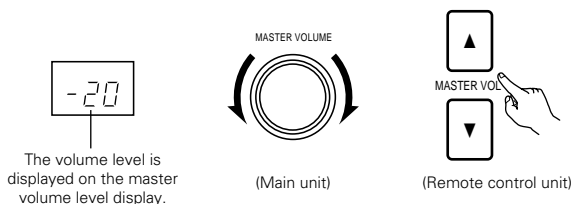

※ The volume can be adjusted within the range of -60 to 0 to 18 dB, in steps of 1 dB. However, when the channel level is set as described on page 15, if the volume for any channel is set at +1 dB or greater, the volume cannot be adjusted up to 18 dB. (In this case the maximum volume adjustment range is "18 dB — (Maximum value of channel level)".)

Adjusting the CHANNEL LEVEL, TONE, and LOUDNESS control

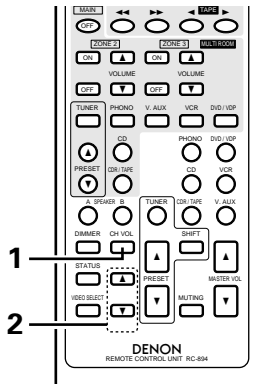
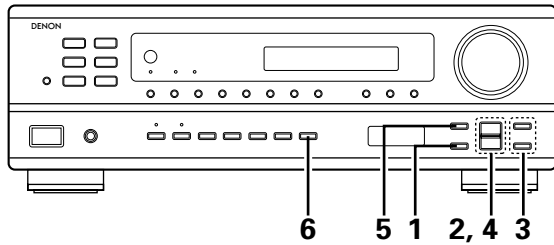

Adjust the channel levels.

1 Select the channel whose level you want to adjust.

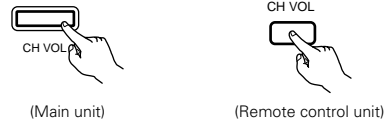

The channel switches as shown below each time the button is pressed.

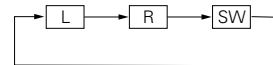

2 Adjust the level of the selected channel.

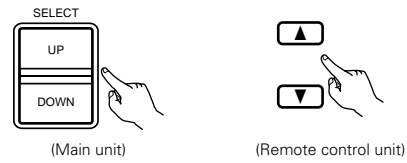

The volume can be adjusted between -12 dB and +12 dB in units of 1 dB.

Adjusting the sound quality (tone)

3 Select the BASS or TREBLE whose you want to adjust.

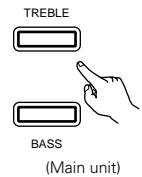

4 With the name of the volume to be adjusted selected, press the SELECT button to adjust the level.

- To increase the bass or treble: Press the SELECT UP button. (The bass or treble sound can be increased to up to +12 dB in steps of 2 dB.)
- To decrease the bass or treble: Press the SELECT DOWN button. (The bass or treble sound can be decreased to up to -12 dB in steps of 2 dB.)

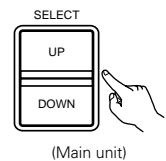

5 If you do not want the bass and treble to be adjusted, turn on the tone defeat mode.



※ The signals do not pass through the bass and treble adjustment circuits, providing higher quality sound.

6 Press the LOUDNESS button. Press the loudness button ON when listening to music at a low volume. The low notes and high notes will be corrected to produce a natural sound.



※ LOUDNESS button can be used when the TONE DEFEAT ON mode.

Multi-source and multi-zone playback
MULTI ROOM MUSIC ENTERTAINMENT SYSTEM

- When the outputs of the MULTI SOURCE AUDIO/VIDEO OUT terminals are wired and connected to power amplifiers or TV displays installed in other rooms, different sources can be played in rooms other than the main room in which this unit and the playback devices are installed. (Refer to ZONE 2, 3 ROOM on the diagram.)
- When the output of the SPEAKER SYSTEM-B terminals is wired and connected to speakers in a sub room, the same source can be played in both the main room and sub room. Set the this unit's SPEAKER A/B selector according to the room in which the source is to be played. (Refer to SUB ROOM on the diagram.)
- When a separately sold room-to-room remote control unit (DENON RC-616 or 617) is wired and connected between the main room, the ZONE 2/3 ROOM and the sub room, the remote-controllable devices in the main room can be controlled from the ZONE 2/3 ROOM and the sub room using the remote control unit.

MULTI ROOM MUSIC ENTERTAINMENT SYSTEM

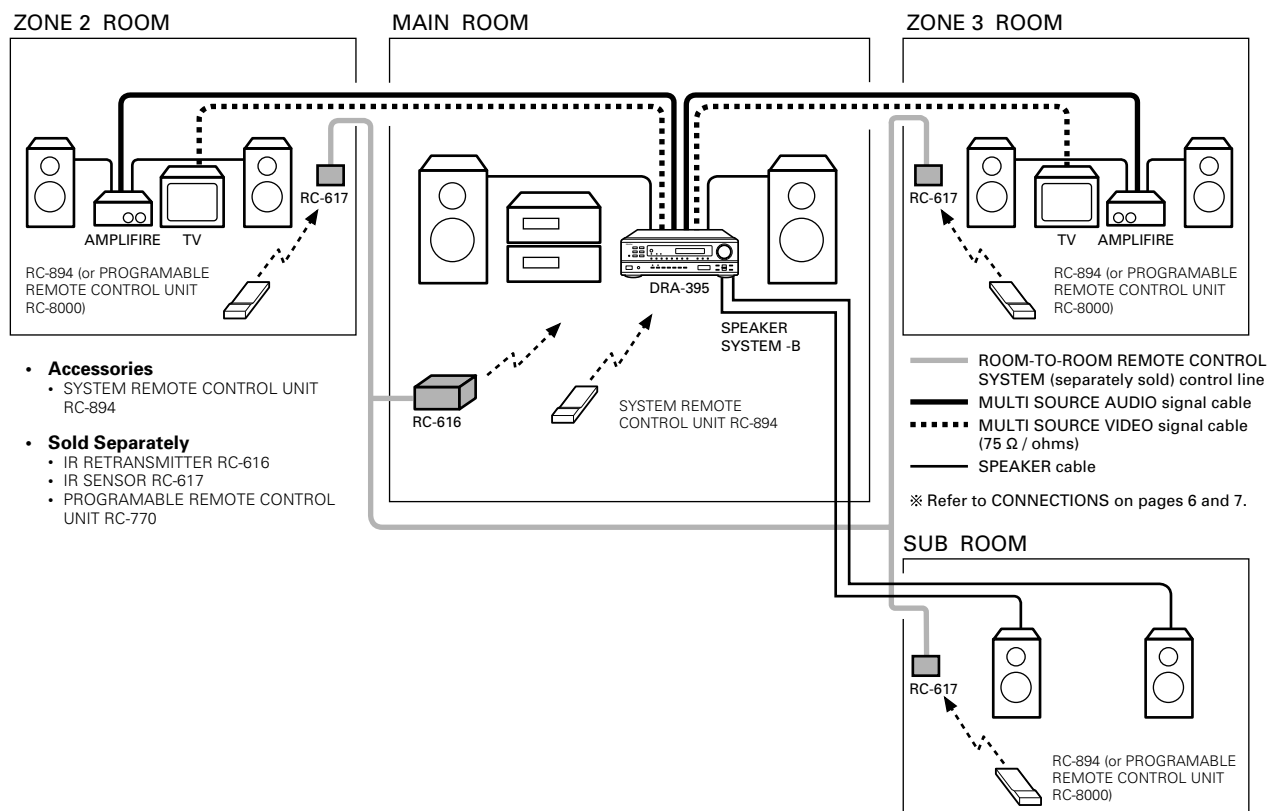

- **Accessories**
 - SYSTEM REMOTE CONTROL UNIT RC-894
- **Sold Separately**
 - IR RETRANSMITTER RC-616
 - IR SENSOR RC-617
 - PROGRAMMABLE REMOTE CONTROL UNIT RC-770

- ROOM-TO-ROOM REMOTE CONTROL SYSTEM (separately sold) control line
 - MULTI SOURCE AUDIO signal cable
 - ⋯ MULTI SOURCE VIDEO signal cable (75 Ω / ohms)
 - SPEAKER cable
- ※ Refer to CONNECTIONS on pages 6 and 7.

- ※ With ZONE 2 ROOM and ZONE 3 ROOM multi-source playback, this unit's MULTI SOURCE output can be controlled with the included remote control unit. The ZONE 2/3 mode cannot be selected from the remote control unit when the main unit is set to the REC OUT mode.
- ※ With ZONE 2/3 ROOM playback, the this unit and DENON CD players or tape decks etc, can be controlled using the included remote control unit.
- ※ To control playback devices other than the ones above, either use that device's remote control unit or preset a separately sold programmable remote control unit (DENON RC-8000, etc.).
- ※ When the ZONE 2, ZONE 3 or rec out mode is set, the signal of the source selected in any mode is output for all output terminals (ZONE 2, ZONE 3 or rec output).

NOTE:

- Use a 75 Ω /ohms coaxial pin-plug cord for video signals to connect and wire the MULTI SOURCE VIDEO output. For the AUDIO output, use high quality pin-plug cords and wire in such a way that there is no humming or noise.
- For instructions on installation and operation of separately sold devices, refer to the devices' operating instructions.

Multi-Source recording/playback

The Multi-Source function allows you to record a source other than the source currently playing or to output its signal to the MULTI ZONE output terminal.

[1] Playing one source while recording another (REC OUT mode)

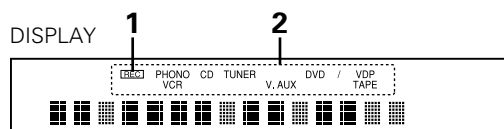
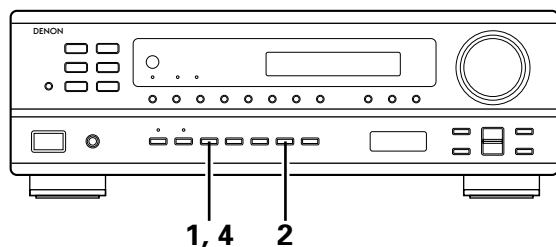

- 1** Press the REC OUT button.
 - **REC** lights and the unit is set to the REC OUT mode.

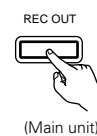

- 2** Press the SELECT button until the source you want to record appears on the set's display.
 - The indicator for the selected program source lights.



- 3** Set the recording mode.
 - For operating instructions, refer to the manual of the component on which you want to record.

- 4** To cancel, press the REC OUT button again.



- **REC** is extinguished and the REC OUT mode of this unit is cancelled.

NOTES:

- The signals of the source selected in the REC OUT mode are also output from the ZONE 2 and ZONE 3 output terminals. (There is output when ZONE 2 and ZONE 3 are ON.)
- When the REC OUT mode is set and both the ZONE 2 and ZONE 3 modes are set to "ON", the modes do not turn off even when the REC OUT button is pressed. To turn them off, set the ZONE 2 and ZONE 3 modes to "OFF".

[2] Playing a source other than the one currently playing in a different room (MULTI mode)

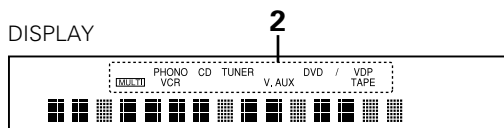
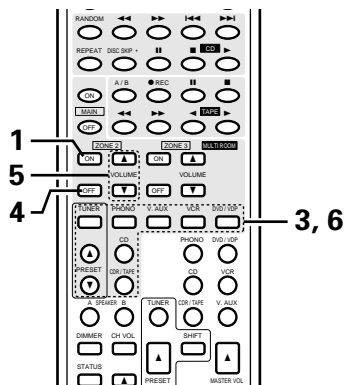
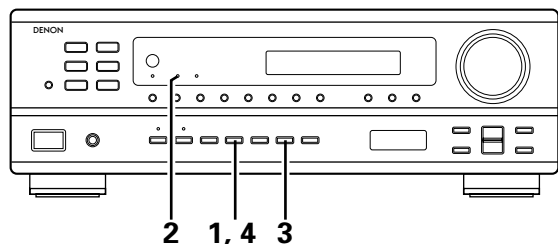

ZONE 2 playback method

- 1 Press the ZONE 2 button.
Or, with the remote control, press "ON".



- 2 The MULTI indicator and the ZONE 2 indicator light.
 ※ When this unit has been set to the REC OUT mode, the REC OUT mode is given priority and so the MULTI mode is not engaged. The MULTI indicator does not light for this reason. (Note that indicator of ZONE 2 lights and the signal of the source selected in the REC OUT mode is output to ZONE 2 OUT.)
 When used in the MULTI mode, check that the REC OUT mode setting is off.
 When the unit is not set to MULTI mode, please note that the selection of SOURCE with the Remote Commander's MULTI SOURCE function button as well as the UP and DOWN control of Tuner Presets are not permitted.

- 3 Select the source to be output to the ZONE 2 output terminal. Press the SELECT button repeatedly until the desired source appears on the display.



(Main unit)

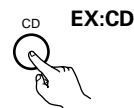

(Remote control unit)

※ When using the remote control, make the selection with the MULTI ROOM FUNCTION button.

- 4 The selected source is indicated.

※ To cancel the MULTI mode. Press the ZONE 2 button. When using the remote control, press the ZONE 2 OFF button.



(Main unit)

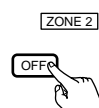

(Remote control unit)

- 5 The output level of the ZONE 2 OUT terminals can be controlled using the ZONE 2 VOLUME ▲ and ▼ buttons on the remote control unit.

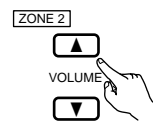

(Remote control unit)

※ DEFAULT SETTING (MULTI VOLUME LEVEL) : --- dB (MINIMUM)

- 6 When the MULTI SOURCE function is set to TUNER, the preset channel can be selected using the PRESET ▲ and ▼ buttons on the remote control unit. (This is only possible when the main unit is in the MULTI mode.)



(Remote control unit)

NOTE:

Note that this also switches the preset reception channel on the main unit when playing or recording the tuner in the MULTI mode.

- ※ Operations related to ZONE 3 can be performed by the same operations as those related to ZONE 2. Operations related to ZONE 3 can be performed by the same operations as those related to ZONE 2.
- ※ The ZONE 2 and ZONE 3 on/off operation and the volume level of the various zones can be individually operated and set.

Simulcast playback

Use this switch to monitor a video source other than the audio source.

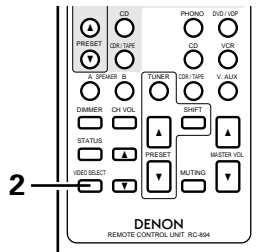
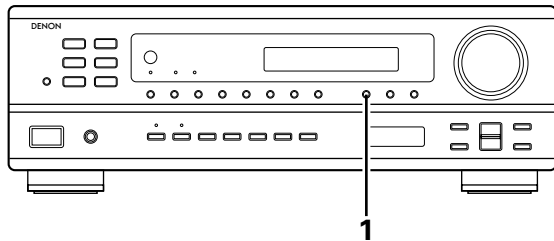

- 1 Press the VIDEO SELECT button repeatedly until the desired source appears on the display.



(Main unit)



(Remote control unit)

The video source switches as follows each time the button is pressed:

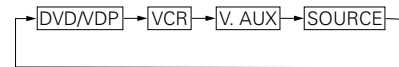

※ Cancelling simulcast playback.

- Press the VIDEO SELECT button and select the SOURCE.
- Switch the program source to the component connected to the video.

Using the muting function

Use this to turn off the SPEAKER output temporarily.

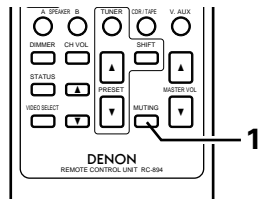

- 1 Press the MUTING button.

- ※ Cancelling MUTING mode.
Press the MUTING button again.
Muting will also be cancelled when Master vol is adjusted up or down.



(Remote control unit)

• **Caution:**

Switching off the power of the unit will cancel the settings.
The outputs of ZONE 2 and ZONE 3 are not muted.

Listen with headphones

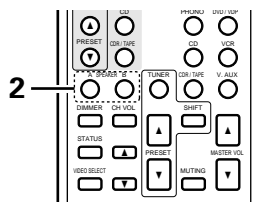
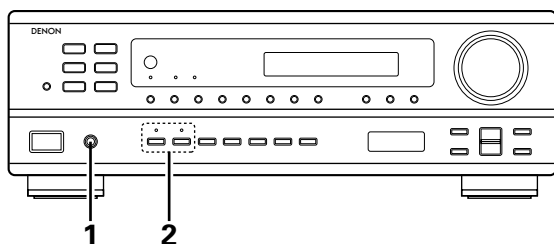

- 1 Connect the headphones to the headphones jack of the front panel.

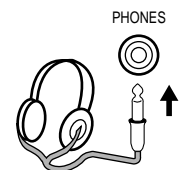

- 2 Press the SPEAKER A or B button turn the speaker off.

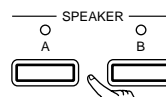

(Main unit)

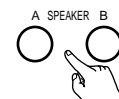

(Remote control unit)

Checking the currently playing program source, etc.

When an operation is performed on the remote control unit, that operation appears on the display, making it possible to check the operation visually.

The set's operating status can also be checked on the display using the procedure described below.

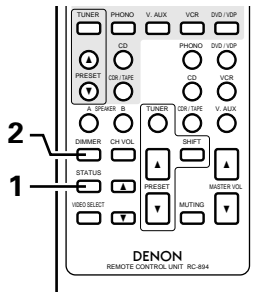
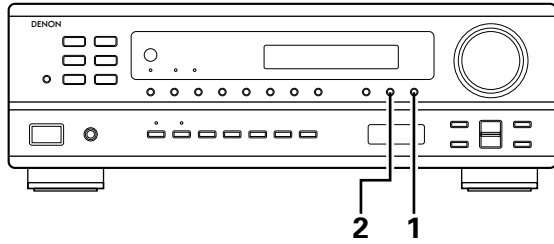

- 1** Front panel display
 - Descriptions of the unit's operations are also displayed on the front panel display. In addition, the display can be switched to check the unit's operating status while playing a source by pressing the STATUS button.

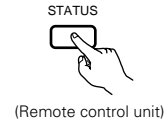

- 2** Using the dimmer function
 - Use this to change the brightness of the display. The display brightness changes in four steps (bright, medium, dim and off) by pressing the main unit's DIMMER button repeatedly.

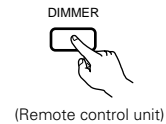

※ The brightness changes in 3 steps each time the button is pressed, and finally the display turns off.

Recording the program source (recording the source currently being monitored)

- 1** Follow steps 1 to 3 under "Playing the program source" (page 14).

- 2** Start recording on the tape or video deck. For instructions, refer to the component's operating instructions.

Simultaneous recording

The signals of the source selected with the function selector button are output simultaneously to the CDR/TAPE and VCR REC OUT jacks. If a total of two tape and/or video decks are connected and set to the recording mode, the same source can be recorded simultaneously on every decks.

9 LISTENING TO THE RADIO

Auto preset memory

This unit is equipped with a function for automatically searching for FM broadcast stations and storing them in the preset memory.

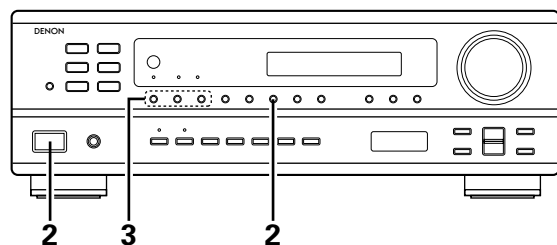

1 Switch off the unit.

2 Switch on the unit using the main unit's power operation switch while holding in the MEMORY button. The unit automatically begins searching for FM broadcast stations.

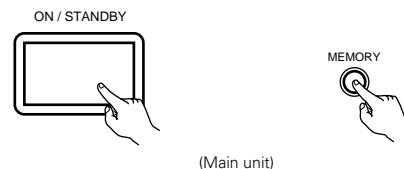

(Main unit)

3 When the first FM broadcast station is found, that station is stored in the preset memory at channel A1. Subsequent stations are automatically stored in order at preset channels A2 to A8, B1 to B8, C1 to C8, D1 to D8 and E1 to E8, for a maximum of 40 stations.

4 Channel A1 is tuned in after the auto preset memory operation is completed.

NOTES:

- If an FM station cannot be preset automatically due to poor reception, use the "Manual tuning" operation to tune in the station, then preset it using the manual "Preset memory" operation.
- To interrupt this function, press the power operation button.

■ **DEFAULT VALUE**

AUTO TUNER PRESETS	
A1 ~ A8	87.5/89.1/98.1/107.9/90.1/90.1/90.1/90.1 MHz
B1 ~ B8	520/600/1000/1400/1500/1710 kHz/90.1/90.1 MHz
C1 ~ C8	90.1 MHz
D1 ~ D8	90.1 MHz
E1 ~ E8	90.1 MHz

Auto tuning

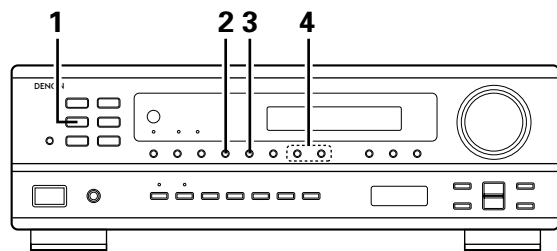

1 Set the input function to "TUNER".

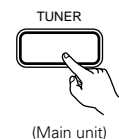

2 Watching the display, press the BAND button to select the desired band (AM or FM).



3 Press the MODE button to set the auto tuning mode.

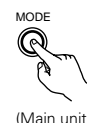

4 Press the TUNING UP or DOWN button.

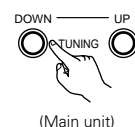

- Automatic searching begins, then stops when a station is tuned in.

NOTE:

- When in the auto tuning mode on the FM band, the "STEREO" indicator lights on the display when a stereo broadcast is tuned in. At open frequencies, the noise is muted and the "TUNED" and "STEREO" indicators turn off.

Manual tuning

1 Set the input function to "TUNER".

2 Watching the display, press the BAND button to select the desired band (AM or FM).

3 Press the MODE button to set the manual tuning mode. Check that the display's "AUTO" indicator turns off.

4 Press the TUNING UP or DOWN button to tune in the desired station. The frequency changes continuously when the button is held in.

NOTE:

- When the manual tuning mode is set, FM stereo broadcasts are received in monaural and the "STEREO" indicator turns off.

Preset memory

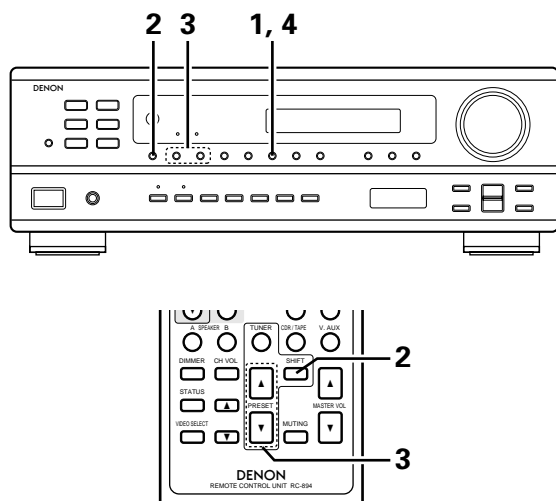

Preparations:

Use the "Auto tuning" or "Manual tuning" operation to tune in the station to be preset in the memory.

- 1** Press the MEMORY button.



- 2** Press the SHIFT button and select the desired memory block (A to E).

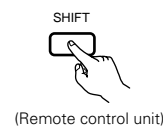

NOTE: Please make sure the "AUDIO" position of the slide switch on the remote control unit.

- 3** Press the PRESET UP or DOWN button to select the desired preset channel (1 to 8).

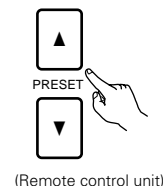
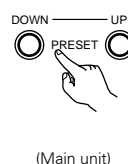

- 4** Press the MEMORY button again to store the station in the preset memory.



※ To preset other channels, repeat steps 1 to 4.
A total of 40 broadcast stations can be preset – 8 stations (channels 1 to 8) in each of blocks A to E.

Recalling preset stations

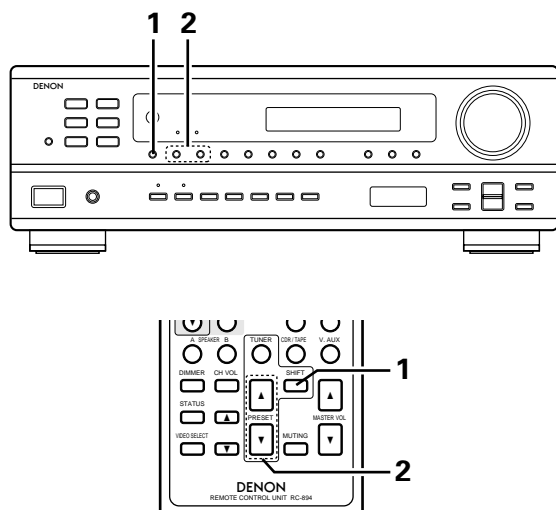

- 1** Watching the display, press the SHIFT button to select the preset memory block.

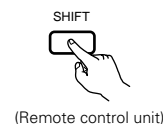

NOTE: Please make sure the "AUDIO" position of the slide switch on the remote control unit.

- 2** Watching the display, press the PRESET UP or DOWN button to select the desired preset channel.

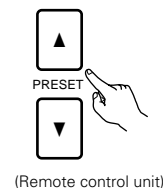
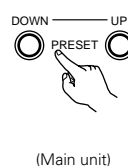

10 INITIALIZATION OF THE MICROPROCESSOR

When the indication of the display is not normal or when the operation of the unit does not show the reasonable result, the initialization of the microprocessor is required by the following procedure.

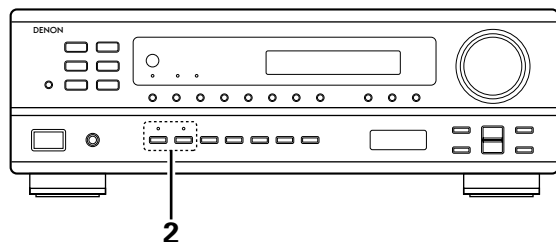

1 Switch off the unit and remove the AC cord from the wall outlet.

2 Hold the following SPEAKER A button and B button, and plug the AC cord into the outlet.

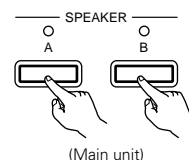

3 Check that the entire display is flashing with an interval of about 1 second, and release your fingers from the 2 buttons and the microprocessor will be initialized.

NOTES:

- If step 3 does not work, start over from step 1.
- If the microprocessor has been reset, all the button settings are reset to the default values (the values set upon shipment from the factory).

11 LAST FUNCTION MEMORY

- This unit is equipped with a last function memory which stores the input and output setting conditions as they were immediately before the power is switched off.
- The unit also equipped with a back-up memory. This function provides approximately one day of memory storage when the main unit's power operation switch is off and with the power cord disconnected.

12 TROUBLESHOOTING

If a problem should arise, first check the following.

1. Are all connections correct ?
2. Have you operated the receiver according to the Operating Instructions ?
3. Are the speakers, turntable other components operating properly ?

If this unit is not operating properly, check the items listed in the table below. Should the problem persist, there may be a malfunction. Disconnect the power immediately and contact your store of purchase.

	Symptom	Cause	Measures	Page
Common problems arising when listening to the CD, records, tapes, and FM broadcasts, etc.	DISPLAY not lit and sound not produced when power operation switch set to on.	<ul style="list-style-type: none"> • Power cord not plugged in securely. 	<ul style="list-style-type: none"> • Check the insertion of the power cord plug. • Turn the power on with the remote control unit after turning the Power operation switch on. 	6 13
	DISPLAY lit but sound not produced.	<ul style="list-style-type: none"> • Speaker cords not securely connected. • Improper position of the audio function button. • Volume control set to minimum. • MUTING is on. 	<ul style="list-style-type: none"> • Connect securely. • Set to a suitable position. • Turn volume up to suitable level. • Switch off MUTING. 	9, 10 14 14 19
	DISPLAY not displayed and the "ON/STANDBY" LED flashes at a high rate.	<ul style="list-style-type: none"> • Speaker terminals are short-circuited. • Block the ventilation holes of the set. • The unit is operating at continuous high power conditions and/or inadequate ventilation. 	<ul style="list-style-type: none"> • Switch power off, connect speakers properly, then switch power back on. • Turn off the set's power, then ventilate it well to cool it down. Once the set is cooled down, turn the power back on. • Turn off the set's power, then ventilate it well to cool it down. Once the set is cooled down, turn the power back on. 	9, 10 5 5
	Sound produced only from one channel.	<ul style="list-style-type: none"> • Incomplete connection of speaker cords. • Incomplete connection of input/output cords. 	<ul style="list-style-type: none"> • Connect securely. • Connect securely. 	9, 10 6 ~ 8
	Positions of instruments reversed during stereo playback.	<ul style="list-style-type: none"> • Reverse connections of left and right speakers or left and right input/output cords. 	<ul style="list-style-type: none"> • Check left and right connections. 	6 ~ 10
	Humming noise produced when record is playing.	<ul style="list-style-type: none"> • Ground wire of turntable not connected properly. • Incomplete PHONO jack connection. • TV or radio transmission antenna nearby. 	<ul style="list-style-type: none"> • Connect securely. • Connect securely. • Contact your store of purchase. 	6 6 -
When playing records	Howling noise produced when volume is high.	<ul style="list-style-type: none"> • Turntable and speaker systems too close together. • Floor is unstable and vibrates easily. 	<ul style="list-style-type: none"> • Separate as much as possible. • Use cushions to absorb speaker vibrations transmitted by floor. If turntable is not equipped with insulators, use audio insulators (commonly available). 	- -
	Sound is distorted.	<ul style="list-style-type: none"> • Stylus pressure too weak. • Dust or dirt on stylus. • Cartridge defective. 	<ul style="list-style-type: none"> • Apply proper stylus pressure. • Check stylus. • Replace cartridge. 	- - -
	Volume is weak.	<ul style="list-style-type: none"> • MC cartridge being used. 	<ul style="list-style-type: none"> • Replace with MM cartridge or use a head amplifier or step-up transformer. 	6
	Remote control unit.	This unit does not operate properly when remote control unit is used.	<ul style="list-style-type: none"> • Batteries dead. • Remote control unit too far from this unit. • Obstacle between this unit and remote control unit. • Different button is being pressed. • ⊕ and ⊖ ends of battery inserted in reverse. 	<ul style="list-style-type: none"> • Replace with new batteries. • Move closer. • Remove obstacle. • Press the proper button. • Insert batteries properly.

13 SPECIFICATIONS

• Audio section

(Power amplifier)

Rated output: 80 W + 80 W (8 Ω /ohms, 20 Hz ~ 20 kHz with 0.08 % T.H.D.)

Output terminals: A or B 4 to 16 Ω /ohms

A + B 8 to 16 Ω /ohms

(Analog)

LINE input — PRE OUT

Input sensitivity/input impedance: 200 mV / 47 k Ω /kohms

Frequency response: 10 Hz ~ 50 kHz: \pm 1.5 dB

S/N ratio: 100 dB (IHF-A weighted)

Total harmonic distortion: 0.009 % (-3 dB at rated output, 8 Ω /ohms) (1 kHz)

Rated output: 1.2 V

PHONO input — REC OUT

Input sensitivity/input impedance: 2.5 mV/47 k Ω /kohms

RIAA deviation: \pm 0.5 dB (20 Hz ~ 20kHz)

S/N ratio: 74 dB (IHF-A weighted, with 5 mV input)

Total harmonic distortion: 0.03 % (1 kHz, 3V)

Rated output/Maximum output: 150 mV / 7 V

• Video section

(standard video jacks)

Input/output level and impedance: 1 V p-p, 75 Ω /ohms

Frequency response: 5 Hz ~ 10 MHz +1, -3 dB

• Tuner section

Receiving range:

[FM] (note: μ V at 75 Ω /ohms, 0 dBf = 1×10^{-15} W)

87.5 MHz ~ 107.9 MHz

[AM]

520 kHz ~ 1710 kHz

Usable sensitivity:

1.4 μ V (14.2 dBf)

18 μ V

50 dB quieting sensitivity:

MONO 2.8 μ V (20.2 dBf)

STEREO 23 μ V (38.5 dBf)

S/N ratio:

MONO 80 dB (IHF-A weighted)

STEREO 75 dB (IHF-A weighted)

Total harmonic distortion:

MONO 0.15 % (1kHz)

STEREO 0.3 % (1kHz)

• General

Power supply: AC 120 V, 60 Hz

Power consumption: 3.39 A

Maximum external dimensions: 434 (W) x 147 (H) x 417 (D) mm (17-1/16" x 5-25/32" x 16-7/16")

Weight: 9.7 kg (21 lbs 6 oz)

• Remote control unit (RC-894)

Batteries: R03/AAA Type (two batteries)

External dimensions: 64 (W) x 206 (H) x 19 (D) mm (2-13/64" x 8-9/32" x 3/4")

Weight: 140 g (Approx. 4.9 oz) (including batteries)

* For purposes of improvement, specifications and design are subject to change without notice.

■ INTRODUCTION

Nous vous remercions d'avoir choisi le récepteur radio FM - AM stéréo DENON.

Ce remarquable composant a été fabriqué pour assurer une reproduction haute fidélité remarquable de vos sources musicales favorites.

Ce produit étant équipé d'une immense foule de caractéristiques, nous vous recommandons avant de commencer l'installation et l'utilisation de l'appareil de bien lire le contenu de ce manuel avant de procéder.

TABLE DES MATIERES

1	Avant L'utilisation	27	8	Opérations	38~43
2	Précautions D'installation	28	9	Ecouter de là Radio	44~46
3	Précautions de Manipulation	28	10	Initialisation du Microprocesseur	47
4	Caractéristiques	28	11	Mémoire de Dernière Fonction	47
5	Connexions	29~33	12	Dépistage des Pannes	48
6	Nomenclature et Fonctions	33	13	Spécifications	49
7	Unité de Télécommande	34~35			

■ ACCESSOIRES

Vérifier que les articles suivants sont inclus dans le carton en plus de l'unité principale:

①	Mode d'emploi	1	⑤	Piles (R03/AAA)	2
②	Certificat de garantie	1	⑥	Antenne-cadre AM	1
③	Liste des centres d'entretien	1	⑦	Antenne intérieure FM	1
④	Télécommande (RC-894)	1	⑧	Adaptateur d'antenne FM	1

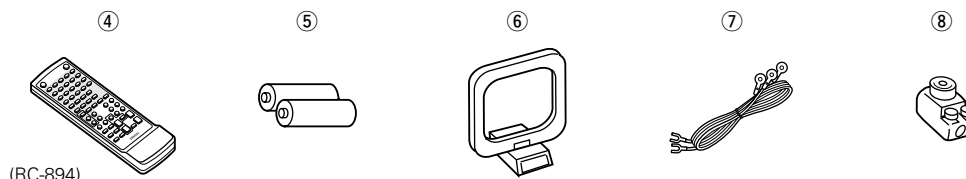

1 AVANT L'UTILISATION

Faire attention aux points suivants avant d'utiliser cet appareil:

• Déplacement de l'appareil

Pour éviter des court-circuits ou des fils endommagés dans les câbles de connexion, toujours débrancher le cordon d'alimentation, et déconnecter les câbles de connexion entre tous les autres composants audio lors du déplacement de l'appareil.

• Avant de mettre sous tension

Vérifier une nouvelle fois si toutes les connexions sont bonnes et s'il n'y a pas de problèmes avec les câbles de connexion. Toujours placer l'interrupteur de mise sous tension en position d'attente avant de connecter et de déconnecter les câbles de connexion.

• Ranger ces instructions dans un endroit sûr

Après les avoir lues, ranger ces instructions en même temps que la garantie dans un endroit sûr.

• Noter que les illustrations de ces instructions peuvent varier de l'appareil actuel dans un but d'explication.

2 PRECAUTIONS D'INSTALLATION

L'utilisation simultanée de cet appareil ou d'autres appareils électroniques à microprocesseur avec un tuner ou un téléviseur peut produire des parasites dans le son ou l'image.

Si cela se produit, prendre les mesures suivantes:

- Installer cet appareil aussi loin que possible du tuner ou du téléviseur.
- Eloigner les câbles d'antenne du tuner ou du téléviseur aussi loin que possible du cordon d'alimentation et des câbles de connexion d'entrée/sortie de cet appareil.
- Ce problème est fréquemment rencontré lors de l'utilisation d'antennes intérieures ou de câbles d'arrivée de 300 Ω /ohms.

L'utilisation d'antennes extérieures et de câbles coaxiaux de 75 Ω /ohms est recommandée.

Pour permettre la dissipation de la chaleur, laisser un espace d'au moins 10 cm entre le haut, l'arrière et les flancs de cet appareil et le mur ou d'autres composants.

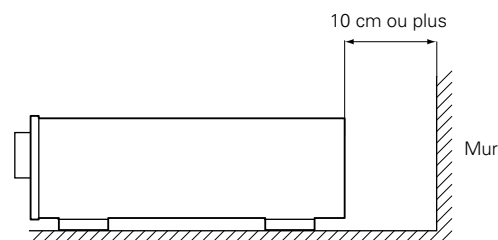
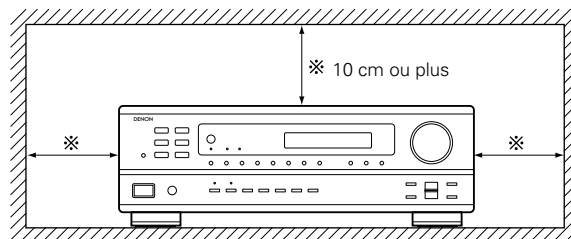

3 PRECAUTIONS DE MANIPULATION

- **Commutation de la fonction d'entrée lorsque les prises d'entrée ne sont pas connectées**

Un dé clic peut être produit si la fonction d'entrée est commutée lorsque rien n'est connecté aux prises d'entrée. Dans ce cas, abaisser la commande VOLUME ou connecter des composants aux prises d'entrée.

- **Mise en sourdine des prises de sortie préamplifiée (PRE OUT)**

Les prises de sortie préamplifiée (PRE OUT) comprennent un circuit de mise en sourdine. Pour cette raison, les signaux de sortie sont fortement réduits pendant plusieurs secondes après que l'interrupteur de mise sous tension ait été allumé. Si le volume est augmenté pendant cet instant, la sortie sera très élevée après l'arrêt du circuit de mise en sourdine. Toujours attendre que le circuit de mise en sourdine se désactive avant de régler le volume.

- **Chaque fois que l'interrupteur de mise sous tension est en position STANDBY, l'appareil est toujours connecté à une tension de ligne secteur. Toujours débrancher le câble pour aller, par exemple, en vacances.**

4 CARACTERISTIQUES

1. Système d'équipement sonore dans plusieurs pièces (Multi Room Music Entertainment System)

Fonction avec des sources multiples :

La fonction multi-source de l'appareil vous permet de sélectionner différentes sources audio et vidéo pour l'écoute ou le visionnage, afin d'en profiter dans la salle principale et dans une autre pièce au même moment. La lecture d'une source audio/vidéo unique, qui est différente de celle de la pièce principale est autorisée dans les pièces secondaires, la deuxième pièce (ZONE 2) et la troisième pièce (ZONE 3). Les signaux envoyés à la ZONE 2 et la ZONE 3 peuvent être activés et désactivés indépendamment. Le volume peut également être contrôlé indépendamment. Cette nouvelle option vous procure une souplesse d'utilisation inégalée, une fois que votre système a été installé avec cet appareil. Le niveau de sortie, réglable par télécommande, est équivalent à 1V, ce qui est assez pour activer un amplificateur additionnel installé dans une autre pièce.

2. Amplificateur puissant et modulable

Amplificateur de puissance de très haute qualité:

Une grande vitesse et des transistors à haute puissance sont utilisés dans la configuration du circuit rationnel, ce qui témoigne de l'avance technologique de DENON en matière d'amplificateurs, et garantit une sortie du son aussi claire que puissante.

3. Architecture individualisée des signaux (Signal Level Divided Construction - SLDC)

Les circuits fournissant les signaux de bas et haut niveau ont été séparés dans des blocs différents, afin de maintenir l'influence des signaux les uns sur les autres à l'absolu minimum. La conception du châssis de cet appareil est appelée Architecture individualisée des signaux (Signal Level Divided Construction - SLDC). Les signaux en sortie sont plus purs qu'auparavant, ce qui permet une reproduction des sons encore plus claire et fidèle.

4. Fonctions de la télécommande

La télécommande (RC-894) sert à commander le récepteur et également les fonctions principales d'un lecteur CD et d'une platine cassette DENON.

Les télécommandes de l'équipement externe, RC-616 et RC-617 DENON, peuvent être connectées à cet appareil. La connexion ce dispositif et l'utilisation de la télécommande RC-894 dans une autre pièce (ZONE 2 ou 3) permettent d'activer et de désactiver la sortie de la pièce secondaire, la sélection de la source de la pièce secondaire, le réglage de volume, et le rappel des stations de radio pré-réglées à partir de la pièce secondaire.

5 CONNEXIONS

- Ne pas brancher le cordon d'alimentation avant d'avoir terminé toutes les connexions.
- Toujours connecter correctement les canaux de gauche et de droite (gauche avec la gauche et droite avec la droite).
- Insérer fermement les fiches. Des connexions incomplètes peuvent générer des parasites.
- **N'utiliser les prises secteur (AC OUTLETS) que pour l'équipement audio. Ne pas les utiliser pour un sèche-cheveux, etc.**

- Remarquer que le groupement de cordons à fiches à broche avec des cordons d'alimentation, ou le fait de les placer près d'un transformateur provoque un bourdonnement ou un autre bruit.
- Un bruit ou un bourdonnement peut être généré si un composant audio connecté est utilisé indépendamment sans mettre cet appareil sous tension. Dans ce cas, mettre cet appareil sous tension.
- Des parasites ou des bourdonnements peuvent se produire si un des composants est utilisé de manière autonome sans que cet appareil ne soit allumé. Si cela se produit, allumez cet appareil.

Connexion des composants audio

Platine tourne-disque
(cellule à bobine mobile MM)

REMARQUE:

Cet appareil ne peut pas être utilisé directement avec les cellules à bobine mobile (MC). Utiliser un amplificateur de tête séparé ou un transformateur survolteur.



Fil de mise à la terre

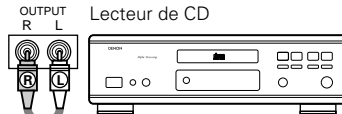

Connexion d'un lecteur de CD

Connecter les prises de sortie analogique (ANALOG OUTPUT) du lecteur de CD aux prises CD de cet appareil en utilisant les cordons à fiches à broche.

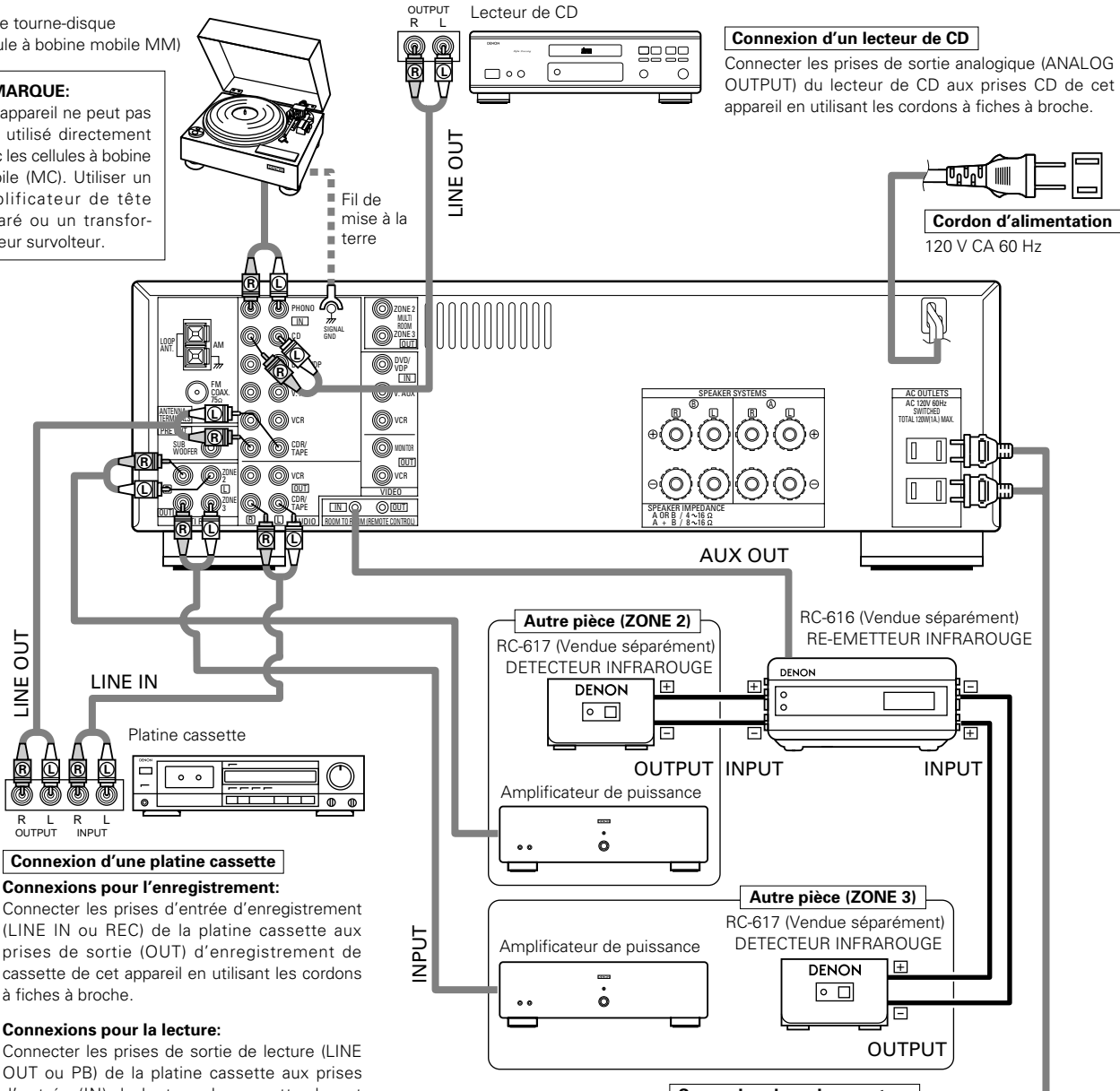
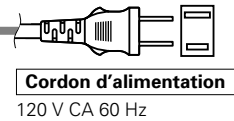

Connexion d'une platine cassette

Connexions pour l'enregistrement:

Connecter les prises d'entrée d'enregistrement (LINE IN ou REC) de la platine cassette aux prises de sortie (OUT) d'enregistrement de cassette de cet appareil en utilisant les cordons à fiches à broche.

Connexions pour la lecture:

Connecter les prises de sortie de lecture (LINE OUT ou PB) de la platine cassette aux prises d'entrée (IN) de lecture de cassette de cet appareil en utilisant les cordons à fiches à broche.

Connexion des prises secteur

PRISES SECTEUR

- Prises commutées (SWITCHED) (capacité totale 120 W (1 A.))
L'alimentation de ces prises est activée et désactivée par l'interrupteur de mise sous tension (POWER) situé sur l'unité principale. Ces prises sont également commutées lorsque l'alimentation est mise en veille (ON-STANDBY) à l'aide de la télécommande. Aucune alimentation électrique n'est fournie par ces prises quand l'alimentation de l'appareil est en mode d'attente (standby). Ne jamais connecter d'équipement dont la capacité totale est supérieure à 120 W (1 A).

REMARQUE:

N'utiliser les prises secteur (AC OUTLETS) que pour l'équipement audio. Ne pas les utiliser pour un sèche-cheveux, etc.

Connexion des composants vidéo

- Pour connecter le signal vidéo, connecter en utilisant un câble de signal vidéo de 75 Ω /ohms. L'utilisation d'un mauvais câble peut entraîner une baisse de la qualité du son.
- Lors des connexions, se reporter également aux instructions d'utilisation des autres composants.

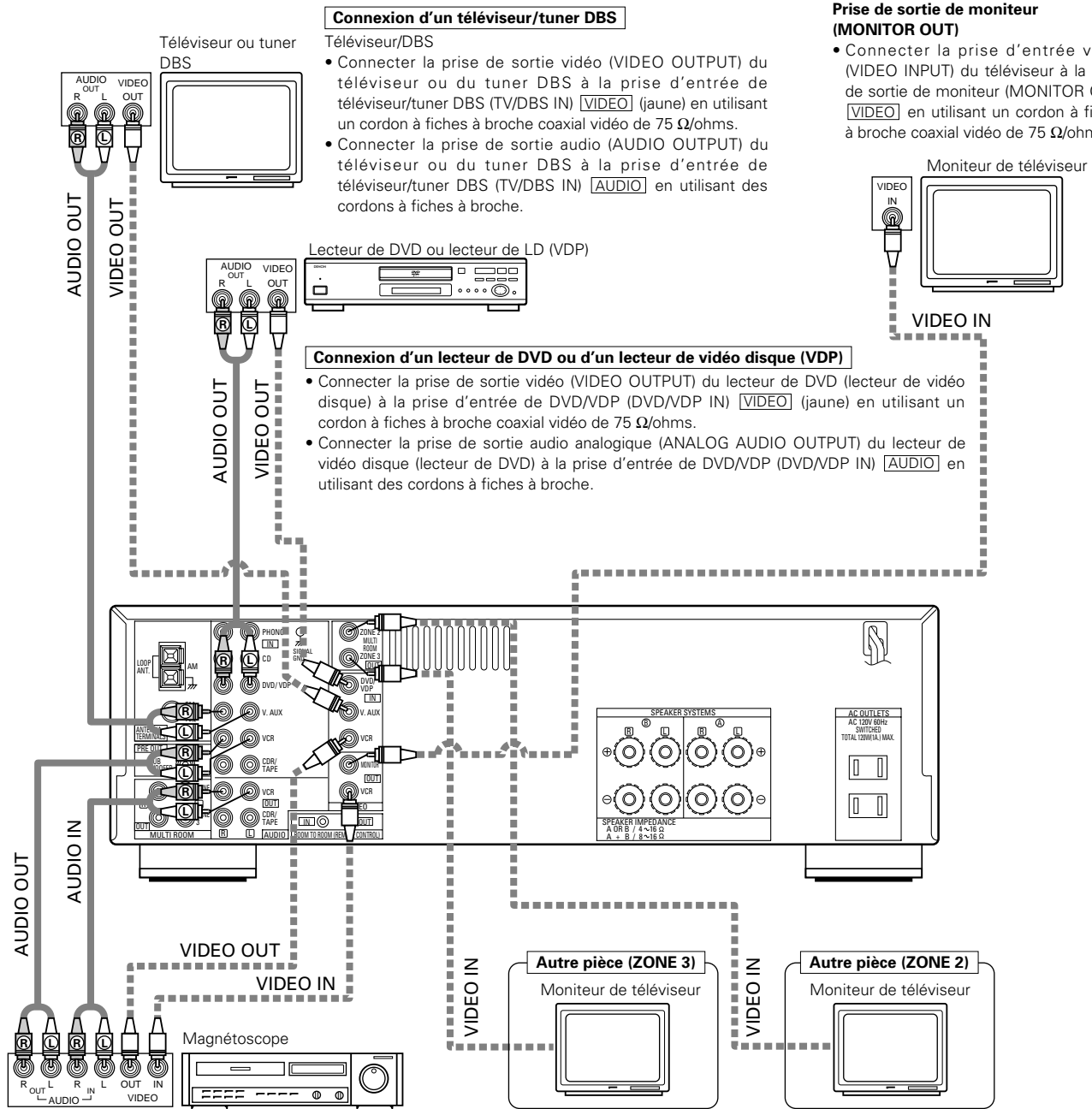

Connexion d'un téléviseur/tuner DBS

Téléviseur/DBS

- Connecter la prise de sortie vidéo (VIDEO OUTPUT) du téléviseur ou du tuner DBS à la prise d'entrée de téléviseur/tuner DBS (TV/DBS IN) [VIDEO] (jaune) en utilisant un cordon à fiches à broche coaxial vidéo de 75 Ω /ohms.
- Connecter la prise de sortie audio (AUDIO OUTPUT) du téléviseur ou du tuner DBS à la prise d'entrée de téléviseur/tuner DBS (TV/DBS IN) [AUDIO] en utilisant des cordons à fiches à broche.

Prise de sortie de moniteur (MONITOR OUT)

- Connecter la prise d'entrée vidéo (VIDEO INPUT) du téléviseur à la prise de sortie de moniteur (MONITOR OUT) [VIDEO] en utilisant un cordon à fiches à broche coaxial vidéo de 75 Ω /ohms.

Lecteur de DVD ou lecteur de LD (VDP)

Connexion d'un lecteur de DVD ou d'un lecteur de vidéo disque (VDP)

- Connecter la prise de sortie vidéo (VIDEO OUTPUT) du lecteur de DVD (lecteur de vidéo disque) à la prise d'entrée de DVD/VDP (DVD/VDP IN) [VIDEO] (jaune) en utilisant un cordon à fiches à broche coaxial vidéo de 75 Ω /ohms.
- Connecter la prise de sortie audio analogique (ANALOG AUDIO OUTPUT) du lecteur de vidéo disque (lecteur de DVD) à la prise d'entrée de DVD/VDP (DVD/VDP IN) [AUDIO] en utilisant des cordons à fiches à broche.

Connexion des magnétoscopes

Connexions d'entrée/sortie vidéo:

- Connecter la prise de sortie vidéo (VIDEO OUT) du magnétoscope à la prise d'entrée de magnétoscope (VCR IN) [VIDEO] (jaune) et la prise d'entrée vidéo (VIDEO IN) du magnétoscope à la prise de sortie de magnétoscope (VCR OUT) [VIDEO] (jaune) en utilisant les cordons à fiches à broche coaxial vidéo de 75 Ω /ohms.

Connexion des prises de sortie audio

- Connecter les prises de sortie audio (AUDIO OUT) du magnétoscope aux prises d'entrée de magnétoscope (VCR IN) [AUDIO] et les prises d'entrée audio (AUDIO IN) du magnétoscope aux prises de sortie de magnétoscope (VCR OUT) [AUDIO] en utilisant des cordons à fiches à broche.

Connexion des bornes d'antennes

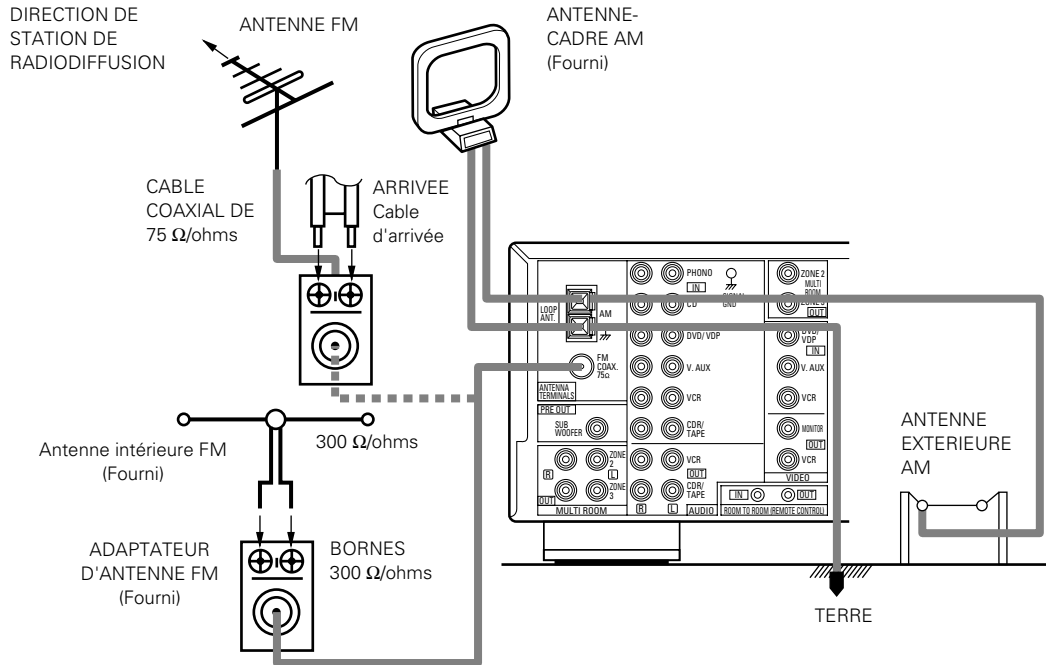

Ensemble d'antenne-cadre AM

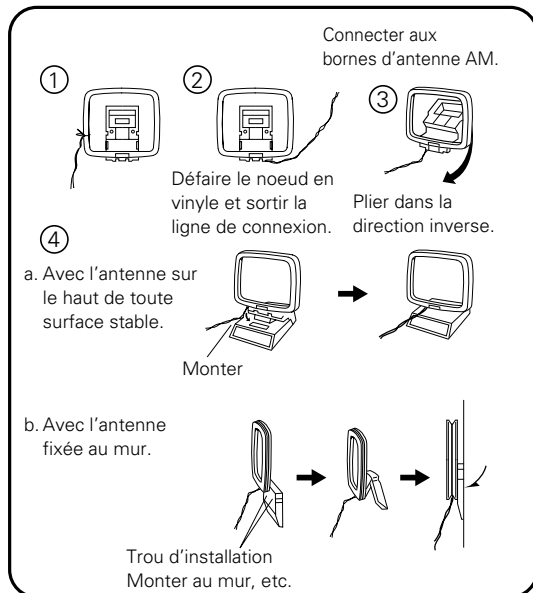

FM antenna adapter assembly

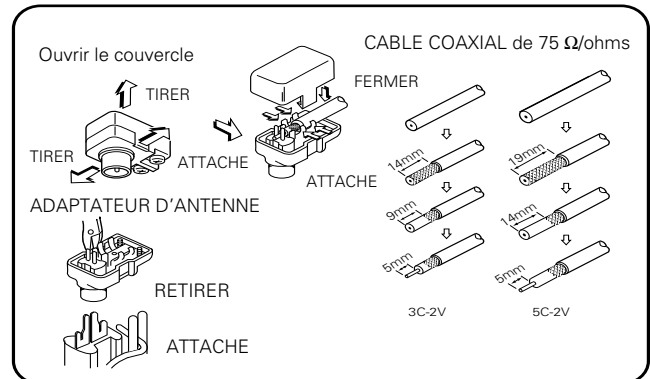

Connexion des antennes AM

- Appuyer sur le levier.
- Insérer le conducteur.
- Remener le levier.

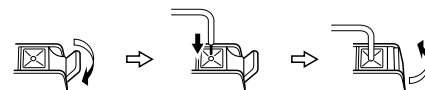

Remarque à l'installateur de système de télédistribution:

Ce rappel est fourni pour attirer l'attention de l'installateur de système de télédistribution sur l'article 820-40 du NEC qui fournit des directives sur une bonne mise à la masse et, en particulier, spécifie que la terre du câble doit être connectée au système de mise à la masse du bâtiment, aussi près du point d'entrée de câble que possible.

Remarques:

- Ne pas connecter simultanément deux antennes FM.
- Même si une antenne extérieure AM est utilisée, ne pas déconnecter l'antenne-cadre AM.
- Vérifier que les bornes de fil d'antenne-cadre AM ne touchent pas les parties métalliques du panneau.

Connexions du système d'enceintes

- Connecter les bornes d'enceinte aux enceintes en respectant les polarités (⊕ au ⊕, ⊖ au ⊖). Si les polarités ne sont pas respectées, un son central faible est entendu, l'orientation des divers instruments n'est pas correcte et le sens de la direction du son stéréo est détérioré.
- Lors de la réalisation des connexions, prendre soin de ne mettre en contact aucun des conducteurs individuels du cordon d'enceinte avec des bornes adjacentes, avec des conducteurs d'autres cordons d'enceinte ou avec le panneau arrière.

REMARQUE:

NE JAMAIS toucher les bornes d'enceinte lorsque l'ampli est sous tension, sinon des décharges électriques risquent de se produire.

Impédance d'enceinte

- Lorsque des systèmes d'enceinte A et B sont utilisés séparément, les enceintes ayant une impédance de 4 à 16 Ω/ohms peuvent être connectées pour une utilisation comme enceintes.
- Faites attention en cas d'utilisation de 2 paires d'enceintes (A+B) en même temps, puisque il faut utiliser des enceintes avec des impédances entre 8 et 16 Ω/ohms.
- Le circuit de protection peut être activé si le système est reproduit pendant une longue durée à un volume élevé lorsque des enceintes d'une impédance inférieure à celle spécifiée sont connectées.

Connexion des bornes d'enceinte

1. Tourner dans le sens contraire des aiguilles d'une montre pour la desserrer.
2. Insérer le cordon.
3. Tourner dans le sens des aiguilles d'une montre pour la resserrer.

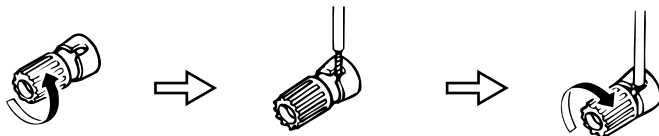

Connexion des fiches bananes

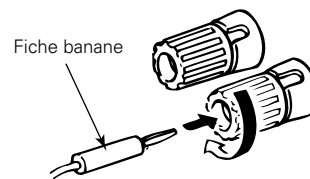

Tourner dans le sens des aiguilles d'une montre pour serrer, puis insérer la fiche banane.

• Précautions à prendre lors de la connexion des enceintes

Si une enceinte est placée près d'un téléviseur ou d'un moniteur vidéo, les couleurs de l'écran peuvent être perturbées par le magnétisme de l'enceinte. Si cela se produit, déplacer l'enceinte vers un endroit où cet effet ne se produit pas.

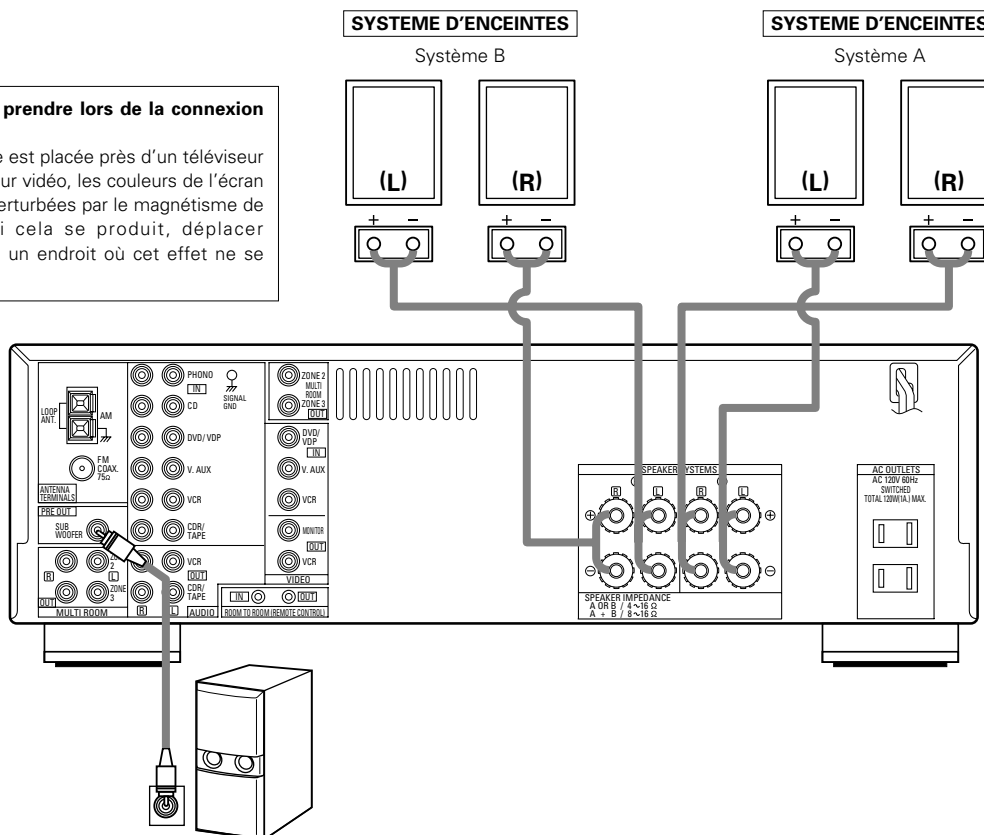

Prise de connexion pour subwoofer avec amplificateur incorporé (superwoofer), etc

Circuit de protection

- Cet appareil est doté d'un circuit de protection à haute vitesse. Ce circuit protège les circuits internes de tout endommagement éventuel dû à l'afflux de courants importants lorsque les prises d'enceinte ne sont pas complètement connectées ou lorsqu'une sortie est générée par un court-circuit.

Dans un tel cas, le circuit de protection fonctionne pour couper la sortie aux enceintes. Si cela se produit, éteindre l'appareil et vérifier les connexions d'enceinte. Ensuite, mettre à nouveau l'appareil sous tension. Après un silence de quelques secondes, le récepteur devrait fonctionner normalement.

Si le circuit de protection est à nouveau activé bien qu'il n'y ait pas de problème de câblage ou de ventilation autour de l'appareil, couper l'alimentation, et contacter un centre d'entretien DENON.

Remarque sur l'impédance des enceintes

- Le circuit de protection peut être activé si l'appareil est utilisé pendant une longue durée à un volume élevé lorsque des enceintes d'une impédance inférieure à celle spécifiée (par exemple, enceintes ayant une impédance inférieure à 4 Ω /ohms) sont connectées. Si le circuit de protection est activé, la sortie des enceintes est coupée. Couper l'alimentation de l'appareil, attendre qu'il refroidisse, améliorer la ventilation autour de lui, puis remettre sous tension.

6 NOMENCLATURE ET FONCTIONS

Panneau avant

- Pour les détails sur les fonctions de ces pièces, se reporter aux pages données entre parenthèses ().

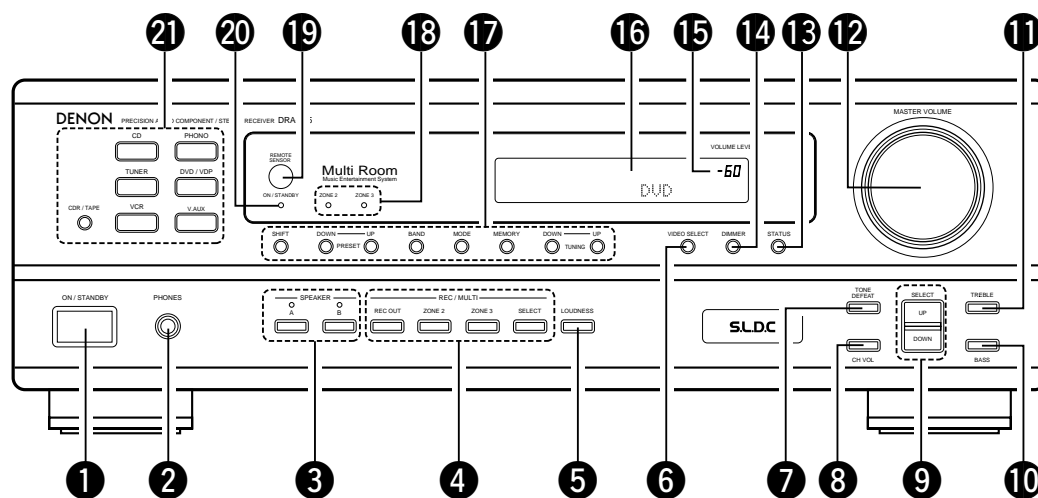

- | | |
|--|--|
| 1 Interrupteur de mise en marche(36, 44) | 12 Commande MASTER VOLUME(37) |
| 2 Prise de casque d'écoute (PHONES)(42) | 13 Touche STATUS(43) |
| 3 Touches SPEAKER A/B(36, 42, 47) | 14 Touche DIMMER(43) |
| 4 Touches REC/MULTI.....(40, 41) | 15 Témoin de volume principal (VOLUME LEVEL)(37) |
| 5 Touche LOUDNESS(38) | 16 Affichage |
| 6 Touche VIDEO SELECT.....(42) | 17 Touches d'accord/sélecteur de mémoire pré-réglée(44 ~ 46) |
| 7 Touche TONE DEFEAT(38) | 18 Indicateurs ZONE 2, 3(41) |
| 8 Touche CH VOL(38) | 19 Capteur de télécommande (REMOTE SENSOR)(34) |
| 9 Touches SELECT UP/DOWN(38) | 20 Témoin d'alimentation.....(36) |
| 10 Touche BASS(38) | 21 Touches de sélection de source d'entrée(37, 45) |
| 11 Touche TREBLE(38) | |

7 UNITE DE TELECOMMANDE

En suivant la procédure expliquée ci-dessous, insérer les piles avant d'utiliser la télécommande.

Plage d'utilisation de la télécommande

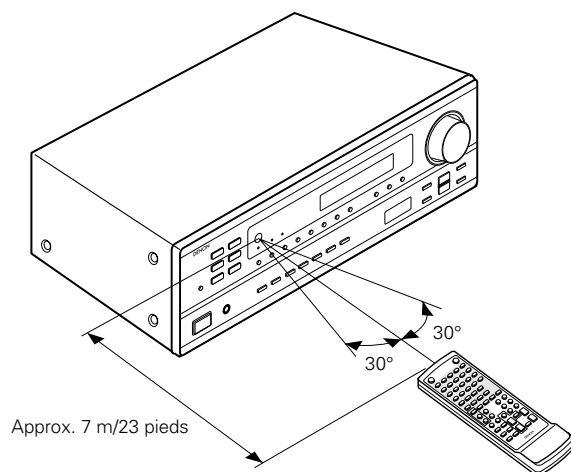

Diriger la télécommande vers le détecteur de télécommande de la manière indiquée sur le diagramme de gauche.

REMARQUES:

- La télécommande peut être utilisée à une distance directe d'environ 7 m, mais cette distance diminue ou le fonctionnement devient difficile s'il y a des obstacles entre la télécommande et le détecteur de télécommande, si le détecteur de télécommande est exposé à la lumière directe du soleil ou à une autre lumière forte, ou si elle est actionnée d'un angle.
- Des enseignes au néon ou autres dispositifs émettant des parasites type impulsion à proximité peuvent entraîner un mauvais fonctionnement, par conséquent garder l'appareil aussi loin que possible de ces dispositifs.

Insertion des piles

Pour télécommande (RC-894)

① Appuyer de la manière indiquée par la flèche, et retirer en glissant.

② Insérer correctement les piles R6P/AA de la manière indiquée sur le diagramme.

③ Refermer le couvercle.

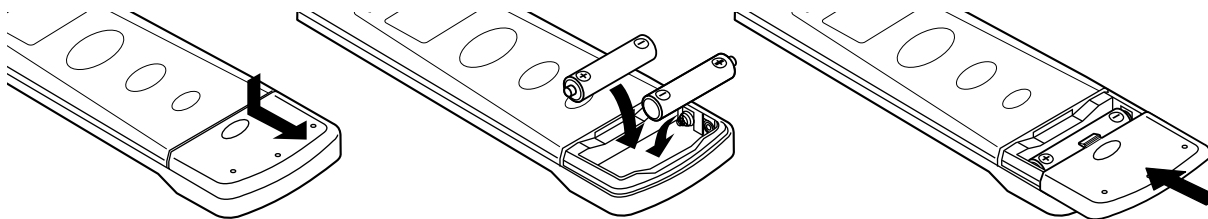

REMARQUES:

- Vérifier que les polarités sont correctes. (Voir l'illustration à l'intérieur du compartiment à piles.)
- Retirer les piles si l'émetteur de la télécommande n'est pas utilisé pendant une longue période.
- Si des piles fuient, les jeter immédiatement. Eviter de toucher le matériel fuyant ou de le laisser entrer en contact avec un vêtement, etc. Nettoyer à fond le compartiment à piles avant de mettre de nouvelles piles en place.
- Même si moins d'un an s'est écoulé, remplacer les piles par des neuves si l'appareil ne fonctionne pas lorsque l'unité de télécommande est actionnée à proximité. (La pile fournie ne sert que pour la vérification du fonctionnement. La remplacer par une neuve le plus tôt possible.)
- Au moment du remplacement des piles, après les avoir retiré, attendre environ une minute avant d'en insérer de nouvelles.

Unité de télécommande (RC-894)

- Pour les détails sur les fonctions de ces pièces, se reporter aux pages données entre parenthèses ().

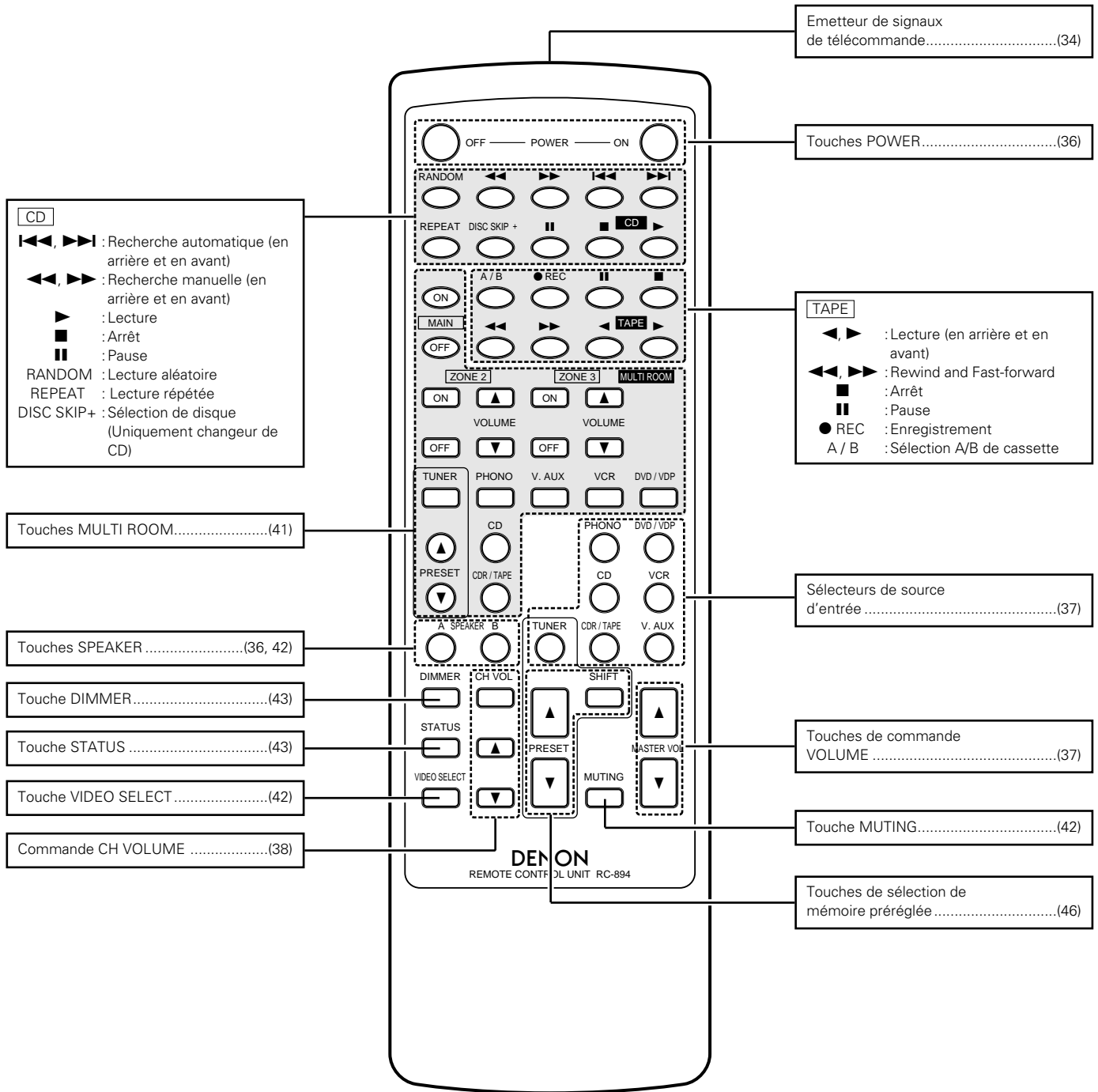

8 OPERATIONS

Avant l'utilisation

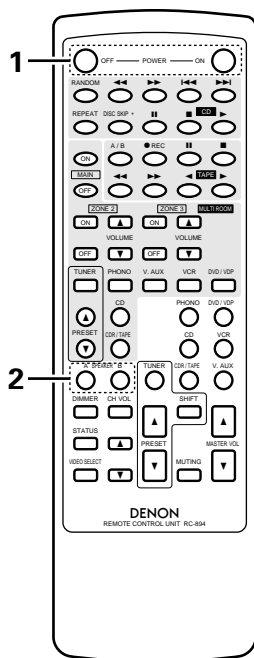
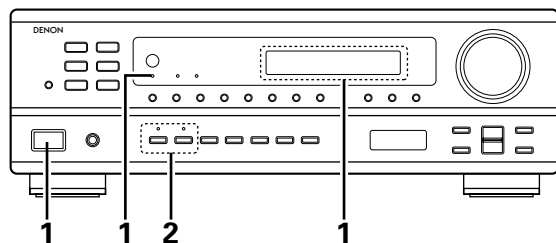

Préparatifs:

Vérifier que toutes les connexions sont bonnes.

- 1 Allumer l'alimentation.
Appuyer l'interrupteur de mise en marche (touche).

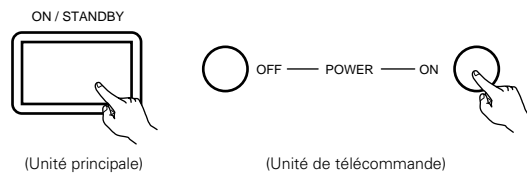

- ON/STANDBY
Lorsqu'on appuie sur la touche, l'alimentation s'allume et l'affichage s'éclaire.
Lorsqu'on appuie encore, l'alimentation s'éteint, le mode de veille est mis et l'affichage s'éteint.
Quelques secondes s'écoulent entre le moment où l'interrupteur de mise sous tension a été mis en position "ON" et le début d'émission de son. Ceci est dû au circuit de mise en sourdine qui évite le bruit lors de la mise sous et hors tension.

- 2 Sélectionner les enceintes avant.
Appuyer sur le commutateur d'enceinte A ou B pour activer l'enceinte.



Lecture de la source de programme

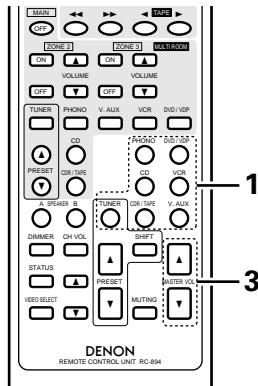
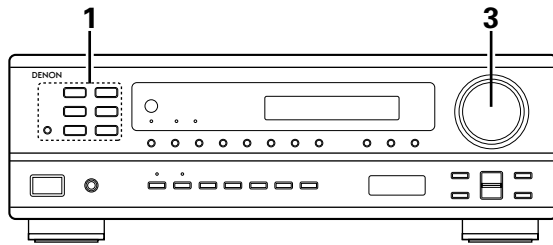

1 Appuyer sur la touche de la source de programme à reproduire.

EX: CD

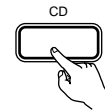

(Unité principale)

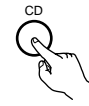

(Unité de télécommande)

2 Commencer la lecture sur le composant sélectionné.
Pour les instructions d'utilisation, se reporter aux manuels des divers composants.

3 Régler le volume.



Le niveau de volume est affiché sur l'affichage de niveau de volume principal.

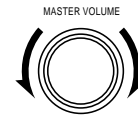

(Unité principale)

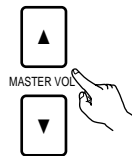

(Unité de télécommande)

※ Le volume peut être ajusté dans la gamme de -60 à 0 à 18 dB, en étapes de 1 dB. Cependant, lorsque le niveau de canal est réglé de la manière décrite à la page 38, si le volume d'un canal est réglé à +1 dB ou plus, le volume ne peut pas être ajusté jusqu'à 18 dB. (Dans ce cas, la gamme de réglage maximum de volume est "18 dB — (Valeur maximum de niveau de canal)".)

Réglage de la commande CHANNEL LEVEL (niveau du canal) et LOUDNESS (compensation physiologique)

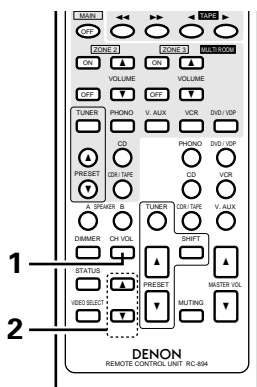
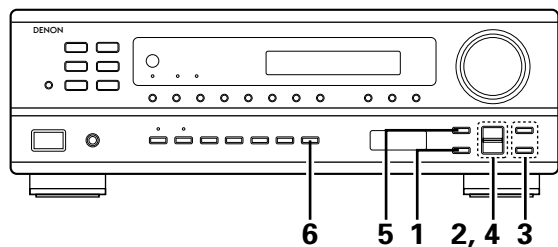

Ajuster le niveau du canal.

1 Sélectionner le canal dont le niveau est à ajuster.

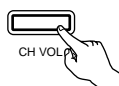

(Unité principale)



(Unité de télécommande)

Le canal sélectionné change comme indiqué ci-dessous chaque fois que la touche est enfoncée.

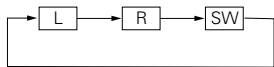

2 Ajuster le niveau du canal sélectionné.

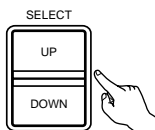

(Unité principale)

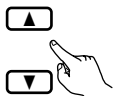

(Unité de télécommande)

Le volume peut être ajusté entre -12 dB et +12 dB par incréments de 1 dB.

Ajuster la tonalité

3 Sélectionner la tonalité BASS ou TREBLE à ajuster.

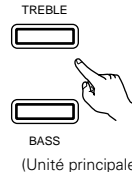

(Unité principale)

4 Lorsque le nom du volume devant être réglé est sélectionné, tourner le bouton SELECT pour régler le niveau.

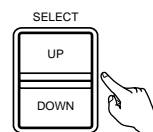

(Unité principale)

- Pour augmenter les graves ou les aigus: Appuyer sur la touche SELECT UP. (Le son de graves ou d'aiguës peut être augmenté jusqu'à +12 dB en étapes de 2 dB.)
- Pour diminuer les graves ou les aigus: Appuyer sur la touche SELECT DOWN. (Le son de graves ou d'aiguës peut être réduit jusqu'à -12 dB en étapes de 2 dB.)

5 Si vous ne voulez pas régler les graves ou les aigus, activer le mode d'invalidation de tonalité.



(Unité principale)

※ Les signaux ne passent pas par les circuits de réglage de graves et d'aiguës, assurant un son de meilleure qualité.

6 Appuyer sur la touche LOUDNESS (compensation physiologique).

Appuyer sur le touche de compensation physiologique lors de l'écoute de la musique à un niveau de volume bas. Les notes basses et aiguës sont corrigées afin de produire un son naturel.



(Unité principale)

※ Le touche LOUDNESS (compensation physiologique) peut être utilisé quand le mode TONE DEFEAT ON.

■ Lecture multi-source et multi-zone

SYSTEME DE DIVERTISSEMENT MUSICAL MULTI-PIECE

- Lorsque les sorties des bornes MULTI SOURCE AUDIO/VIDEO OUT sont câblées et raccordées sur des amplificateurs de puissance ou des écrans de télévision installés dans d'autres pièces, des sources différents peuvent être lues dans des pièces différentes de la principale, là où cet appareil et les autres périphériques de lecture sont installés. (Se référer au schéma ZONE 2, 3 ROOM (pièce ZONE 2, 3).
- Lorsque la sortie des bornes SPEAKER SYSTEM-B est câblée et connectée à des enceintes dans une autre pièce, la même source peut être lue dans la pièce principale et dans une pièce secondaire. Réglez le sélecteur des enceintes SPEAKER A/B de cet appareil en fonction de la pièce dans laquelle la source doit être diffusée. (Se référer au schéma SUB ROOM (pièce secondaire)
- Le fait de câbler la télécommande de pièce-à-pièce RC-616 ou RC-617 DENON (vendue séparément) entre la pièce principale, la ZONE 2/3 ROOM, et la pièce secondaire permet de contrôler les appareils télécommandables dans la pièce principale à partir de la ZONE 2/3 ROOM et la pièce secondaire en utilisant la télécommande.

SYSTEME DE DIVERTISSEMENT MUSICAL MULTI-PIECE

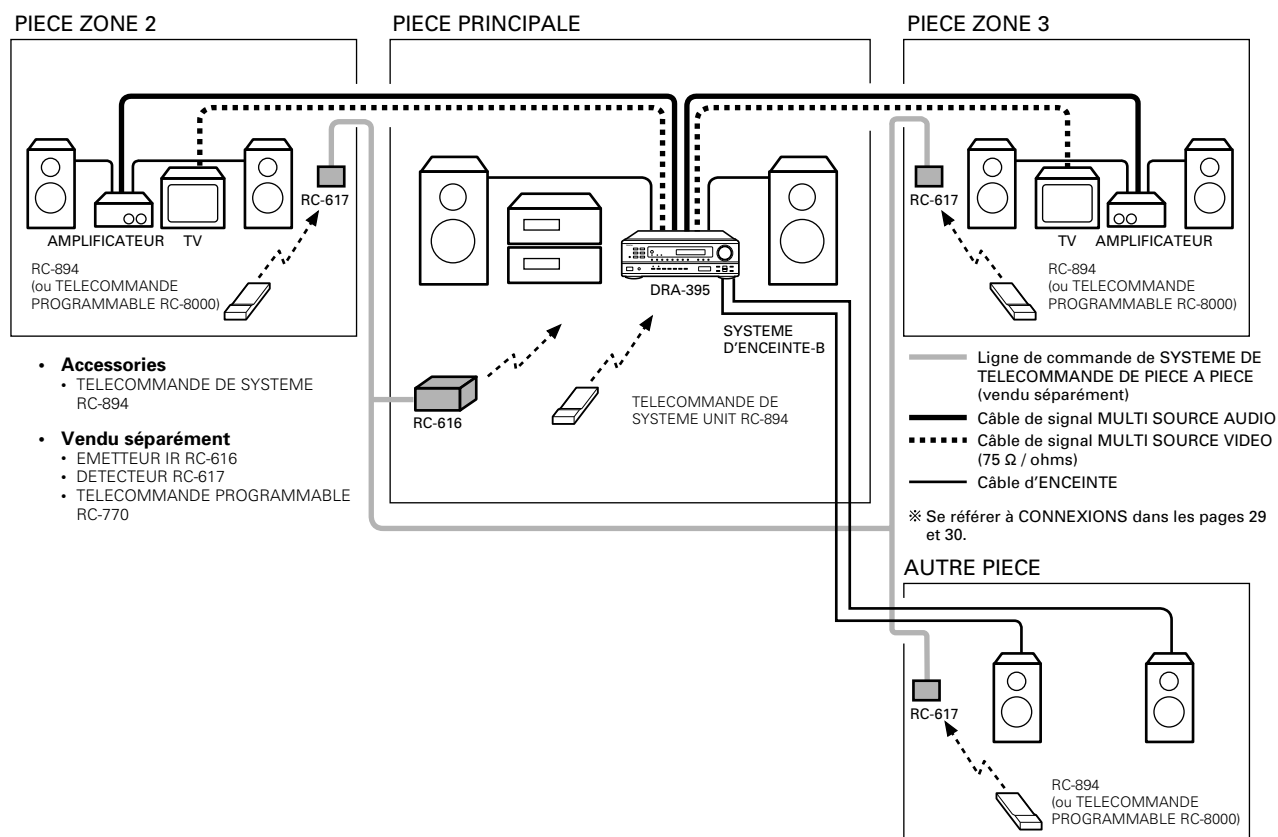

- ※ Lors de l'utilisation de la lecture multi-source ZONE 2 ROOM et ZONE 3 ROOM, la sortie MULTI SOURCE de cet appareil peut être contrôlée à l'aide de la télécommande fournie.
La mode de ZONE 2/3 ne peut pas être sélectionné à partir de la télécommande lorsque l'unité est réglée en mode REC OUT.
- ※ Lors de l'utilisation de la lecture ZONE 2/3 ROOM, cet appareil et les lecteurs de CD et platines cassettes DENON peuvent être commandés à l'aide de la télécommande fournie.
- ※ Pour commander les appareils de lecture autres que ceux mentionnés ci-dessus, utiliser la télécommande de l'appareil ou pré-régler une télécommande programmable, vendue séparément (DENON RC-8000, etc.).
- ※ Lorsque le mode ZONE 2, ZONE 3 ou de sortie d'enregistrement est réglé, le signal de la source sélectionnée dans n'importe quel mode est émis sur touches les bornes de sortie (ZONE 2, NOZE 3 ou de sortie d'enregistrement).

REMARQUES:

- Utiliser un cordon à fiche à broche coaxial de 75 Ω / ohms pour les signaux vidéo pour connecter et câbler la sortie MULTI SOURCE VIDEO. Pour la sortie AUDIO, utiliser des cordons à fiche à broche de haute qualité d'une telle manière qu'il n'y ait pas de ronflement ou de bruit.
- Pour les instructions sur l'installation et le fonctionnement des appareils vendus séparément, se référer aux modes d'emploi des appareils respectifs.

Enregistrement/lecture de source multiple

La fonction de source multiple vous permet d'enregistrer une source autre que la source actuellement reproduite ou de sortir son signal vers la borne de sortie de source multiple.

[1] Lire une source tout en enregistrant une autre (mode REC OUT (sortie d'enregistrement))

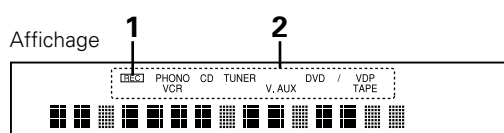
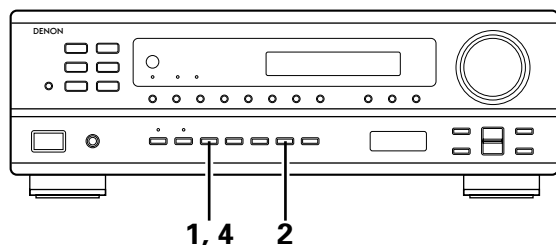

1 Appuyer sur la touche REC OUT.

- [REC] s'allume et l'appareil entre en mode REC OUT.

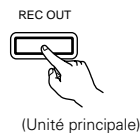

2 Appuyer sur la touche SELECT jusqu'à ce que la source à enregistrer apparaisse sur l'affichage de l'appareil.

- L'indicateur de la source de programme sélectionnée s'allume.

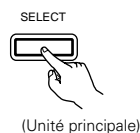

3 Régler le mode d'enregistrement.

- Pour le mode d'emploi, se référer au manuel de l'appareil enregistreur.

4 Pour annuler, appuyer à nouveau sur la touche REC OUT.

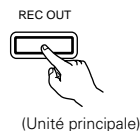

- [REC] s'éteint et le mode REC OUT de cet appareil est annulé.

REMARQUES:

- Les signaux de la source sélectionnée en mode REC OUT sont également envoyés des bornes de sortie ZONE2 et ZONE3. (Il y a une sortie lorsque ZONE 2 et ZONE 3 sont activées.)
- Lorsque le mode REC OUT est réglé et les deux modes ZONE 2 et ZONE 3 sont réglés sur "ON", les modes ne s'annulent pas même lorsqu'on appuie sur la touche REC OUT. Pour les annuler, régler les modes ZONE 2 et ZONE 3 sur "OFF".

[2] Lecture d'une source autre que celle en cours de lecture dans une autre pièce (MULTI) mode

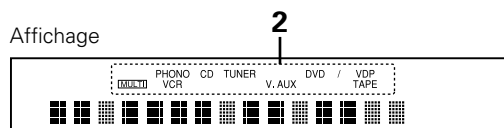
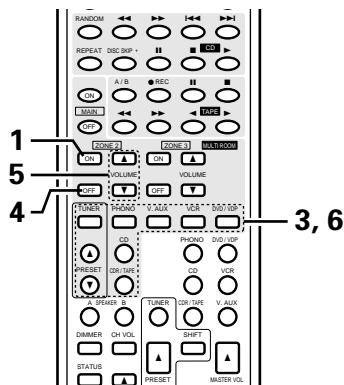
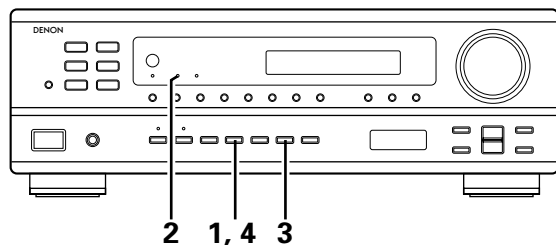

- 3** Sélectionner la source à envoyer à la borne de sortie ZONE 2. Appuyer répétitivement sur la touche SELECT, jusqu'à ce que la source désirée apparaisse sur l'affichage.

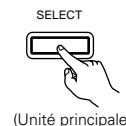

- ※ Lors de l'utilisation de la télécommande, effectuer la sélection à l'aide de la touche MULTI ROOM FUNCTION.



- 4** La source sélectionnée est indiquée.

- ※ Pour annuler le mode MULTI. Appuyer sur la touche ZONE 2. Lors de l'utilisation de la télécommande, appuyer sur la touche ZONE 2 OFF.



- 5** Le niveau de sortie des bornes ZONE 2 OUT peut être contrôlé à l'aide des touches ZONE 2 VOLUME ▲ et ▼ de la télécommande.

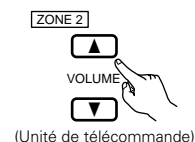

- ※ REGLAGE PAR DEFAUT (MULTI VOLUME LEVEL) :
--- dB (MINIMUM)

- 6** Lorsque MULTI SOURCE (multi-source) fonction est réglée sur TUNER, le canal pré-réglé peut être sélectionné à l'aide des touches PRESET (pré-réglage) Haut et Bas de la télécommande. (Ceci est seulement possible lorsque l'unité principale est en mode MULTI.)

REMARQUE:

Il est à noter que cette touche commute également le canal de réception pré-réglé sur l'unité principale lors de la lecture ou de l'enregistrement du tuner en mode MULTI.

Méthode de lecture de ZONE 2

- 1** Appuyer sur la touche ZONE 2. Ou, à l'aide de la télécommande, appuyer sur la touche "ON".



- 2** L'indicateur MULTI et l'indicateur ZONE2 s'allument.

- ※ Lorsque cet appareil a été réglé en mode REC OUT, le mode REC OUT a la priorité et le mode MULTI n'est donc pas activé. L'indicateur MULTI ne s'allume pas pour cette raison. (Noter que l'indicateur de ZONE 2 s'allume et le signal de la source sélectionnée en mode REC OUT est envoyé vers la sortie ZONE 2 OUT.)

En cas d'utilisation en mode MULTI, vérifier que le mode REC out est arrêté.

Lorsque l'appareil n'est pas placé en mode MULTI, noter que la sélection de SOURCE à l'aide de la touche de fonction MULTI SOURCE de la télécommande et de la commande UP et DOWN de pré-réglages du tuner n'est pas autorisée.

- ※ Les opérations liées à la ZONE 3 peuvent être effectuées selon les mêmes procédures que celles pour la ZONE 2.

- ※ Le fonctionnement d'activation/désactivation de ZONE 2 et ZONE 3 et le niveau de volume des différentes zones peuvent être réglés individuellement.

Lecture simultanée

Utiliser cette touche pour contrôler une source vidéo autre que la source audio.

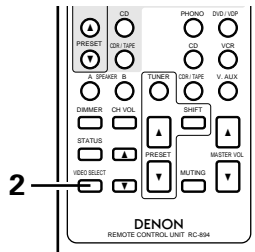
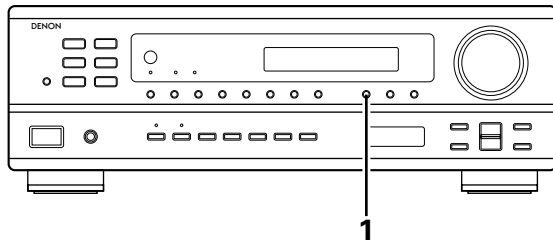

- 1 Appuyer répétitivement sur la touche VIDEO SELECT jusqu'à ce que la source désirée apparaisse sur l'affichage.



(Unité principale)



(Unité de télécommande)

La source vidéo change de la manière suivante chaque fois que la touche est enfoncée:

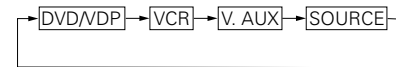

※ Annulation de la lecture simultanée.

- Appuyer sur la touche VIDEO SELECT et sélectionner la SOURCE.
- Changer la source de programme au composant connecté à la vidéo.

Utilisation de la fonction de mise en sourdine

L'utiliser pour désactiver momentanément la sortie SPEAKER.

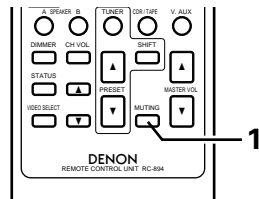

- 1 Appuyer sur la touche MUTING (mise en sourdine).



(Unité de télécommande)

※ Annulation de la mise en sourdine.

Appuyer à nouveau sur la touche MUTING (mise en sourdine).

La sourdine sera également annulée lorsque le MASTER VOL est augmenté ou diminué.

Précaution:

La mise hors tension de l'appareil permet d'annuler les réglages. Les sorties de ZONE 2 et ZONE 3 ne sont pas coupées.

Ecoute avec casque

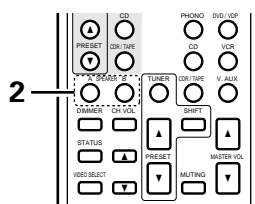
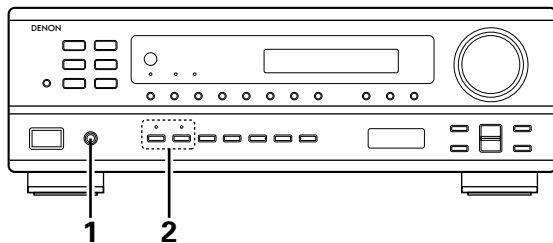

- 1 Connecter le casque à la prise casque du panneau avant.



- 2 Appuyer sur les touches SPEAKER A ou B pour éteindre les enceintes.

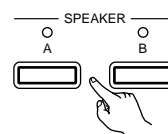

(Unité principale)

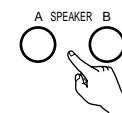

(Unité de télécommande)

Vérification de la source programme actuellement en cours de reproduction, etc.

Lorsqu'une commande est exécutée à partir de la télécommande, cette commande apparaît sur l'affichage, ce qui rend sa vérification possible visuellement.

L'état de service de l'appareil peut également être vérifié sur l'affichage en utilisant la procédure décrite ci-dessous.

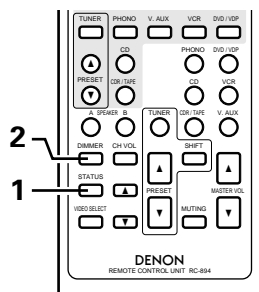
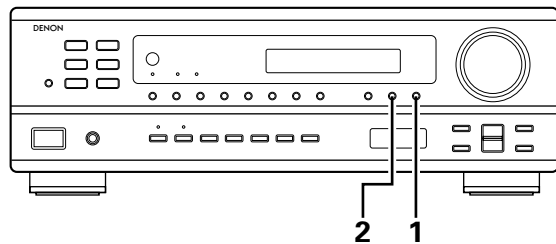

- 1** Affichage du panneau avant
 - Les descriptions de fonctionnement de l'appareil sont également affichées sur l'affichage du panneau avant. De plus, l'affichage peut être commuté pour vérifier l'état de fonctionnement pendant la lecture d'une source en appuyant sur la touche STATUS.



(Unité principale)



(Unité de télécommande)

- 2** Utilisation de la fonction de réduction d'intensité d'éclairage
 - Utiliser cette fonction pour modifier la luminosité de l'affichage. La luminosité de l'affichage change en quatre paliers (clair, moyen, sombre et éteint) en appuyant sur la touche DIMMER de la principale.



(Unité principale)



(Unité de télécommande)

※ La luminosité change en 3 étapes chaque fois que la touche est enfoncée, et finalement l'affichage disparaît.

Enregistrement d'un programme source (enregistrement de la source avec contrôle simultané)

- 1** Suivre les étapes 1 à 3 sous "Lecture d'un programme source" (page 37).

- 2** Démarrer l'enregistrement sur la platine à cassettes ou le magnétoscope. Pour les instructions, se rapporter aux instructions d'utilisation de l'appareil.

Enregistrement simultané

Les signaux de la source sélectionnée avec la touche de sélection de fonction sont transmis simultanément aux prises CDR/TAPE et VCR REC OUT. Si un total de deux platines à cassettes/magnétoscopes sont connectés et réglés en mode d'enregistrement, la même source peut être enregistrée simultanément sur chaque platine/magnétoscope.

9 ECOUTER DE LA RADIO

Mémoire préréglée automatique

Cet appareil est équipé d'une fonction de recherche automatique d'émissions de radiodiffusion en FM et de leur stockage dans la mémoire préréglée.

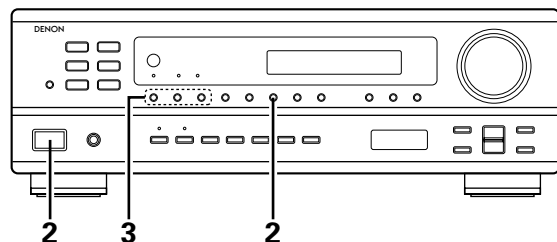

1 Eteignez l'appareil.

2 Allumer l'appareil en utilisant l'interrupteur de mise en marche tout en maintenant enfoncé le touche MEMORY. L'appareil commence automatiquement la recherche de stations de radiodiffusion en FM.

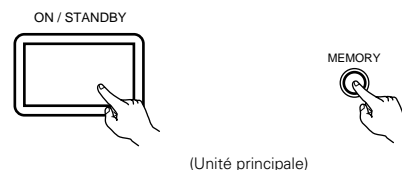

3 Lorsque la première station de radiodiffusion en FM est trouvée, cette station est stockée dans la mémoire préréglée au canal A1. Les stations suivantes sont automatiquement stockées dans l'ordre aux canaux pré réglés A2 à A8, B1 à B8, C1 à C8, D1 à D8 et E1 à E8 pour un maximum de 40 stations.

4 Le canal A1 est syntonisé après la fin de l'opération de mémoire préréglée automatique.

REMARQUES:

- Si une station FM ne peut pas être automatiquement pré réglée à cause d'une mauvaise réception, utiliser l'opération de "Syntonisation manuelle" pour syntoniser la station, puis la pré régler en utilisant l'opération de "Mémoire pré réglée" manuelle.
- Pour interrompre cette fonction, appuyer le touche d'alimentation.

■ VALEUR PAR DEFAUT

AUTO TUNER PRESETS	
A1 ~ A8	87,5/89,1/98,1/107,9/90,1/90,1/90,1/90,1 MHz
B1 ~ B8	520/600/1000/1400/1500/1710 kHz/90,1/90,1 MHz
C1 ~ C8	90,1 MHz
D1 ~ D8	90,1 MHz
E1 ~ E8	90,1 MHz

Syntonisation automatique

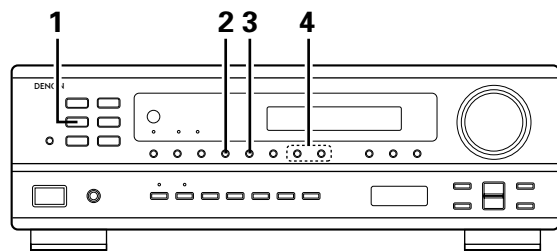

- 1** Régler la fonction d'entrée à "TUNER".

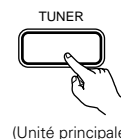

- 2** En regardant l'affichage, appuyer sur la touche BAND (bande) pour sélectionner la bande désirée (AM ou FM).

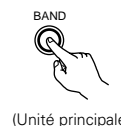

- 3** Appuyer sur la touche MODE (mode) pour régler le mode de syntonisation automatique.

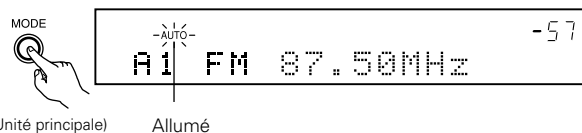
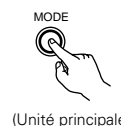

- 4** Appuyer sur la touche TUNING UP (augmentation de syntonisation) ou TUNING DOWN (diminution de syntonisation).

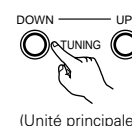

- La recherche automatique commence, puis s'arrête lorsqu'une station est syntonisée.

REMARQUE:

- Tout en étant en mode de syntonisation automatique sur la bande FM, le témoin "STEREO" s'allume sur l'affichage lorsqu'une émission stéréo est syntonisée. Aux fréquences ouvertes, le bruit est mis en sourdine et les témoins "TUNED" et "STEREO" s'éteignent.

Syntonisation manuelle

- 1** Régler la fonction d'entrée à "TUNER".

- 2** En regardant l'affichage, appuyer sur la touche BAND (bande) pour sélectionner la bande désirée (AM ou FM).

- 3** Appuyer sur la touche MODE (mode) pour régler le mode de syntonisation manuelle. Vérifier que le témoin "AUTO" de l'affichage s'éteint.

- 4** Appuyer sur la touche TUNING UP (augmentation de syntonisation) ou TUNING DOWN (diminution de syntonisation) pour syntoniser la station désirée. La fréquence change continuellement lorsque la touche est maintenue enfoncée.

REMARQUE:

- Lorsque le mode de syntonisation manuelle est réglé, les émissions en stéréo FM sont reçues en mode monaural et le témoin "STEREO" s'éteint.

Mémoire préréglée

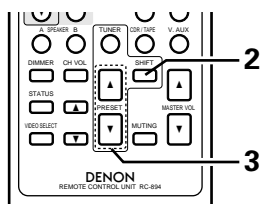
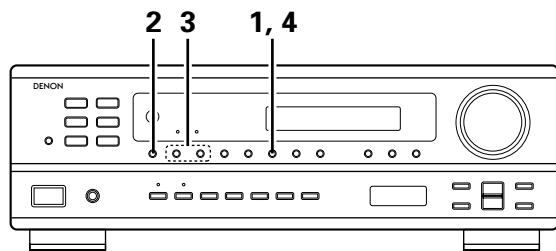
**Préparatifs:**

Utiliser l'opération de "Syntonisation automatique" ou de "Syntonisation manuelle" pour syntoniser la station à préregrer dans la mémoire.

- 1** Appuyer sur la touche MEMORY (mémoire).



(Unité principale)

- 2** Appuyer sur la touche SHIFT, et sélectionner le bloc de mémoire désiré (A à E).



(Unité principale)

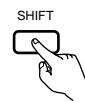

(Unité de télécommande)

REMARQUE: Veuillez vous assurer que le bouton à glissière de la télécommande est en position "AUDIO".

- 3** Appuyer sur la touche PRESET UP (augmentation de préreglage) ou PRESET DOWN (diminution de préreglage) pour sélectionner le canal préregré désiré (1 à 8).

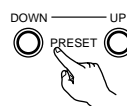

(Unité principale)

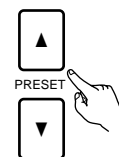

(Unité de télécommande)

- 4** Appuyer de nouveau sur la touche MEMORY (mémoire) pour stocker la station dans la mémoire préreglée.



(Unité principale)

※ Pour préregrer d'autres canaux, répéter les étapes 1 à 4.
Un total de 40 stations de radiodiffusion peut être préregréées – 8 stations (canaux 1 à 8) dans chacun des blocs A à E

Rappel de stations préregréées

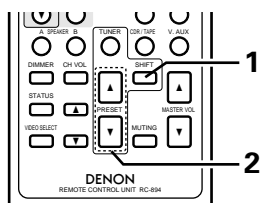
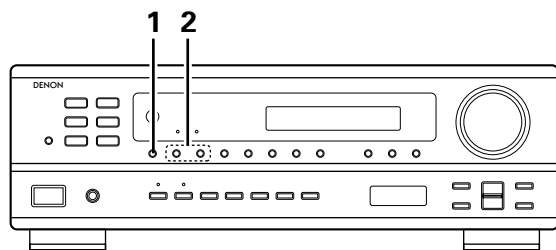

- 1** En regardant l'affichage, appuyer sur la touche SHIFT pour sélectionner le bloc de mémoire préregré.



(Unité principale)

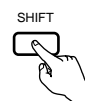

(Unité de télécommande)

REMARQUE: Veuillez vous assurer que le bouton à glissière de la télécommande est en position "AUDIO".

- 2** En regardant l'affichage, appuyer sur la touche PRESET UP (augmentation de préreglage) ou PRESET DOWN (diminution de préreglage) pour sélectionner le canal préregré désiré.

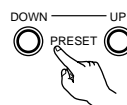

(Unité principale)

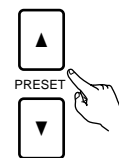

(Unité de télécommande)

10 INITIALISATION DU MICROPROCESSEUR

Lorsque l'indication de l'affichage est anormale ou quand l'utilisation de l'appareil ne donne pas les résultats escomptés, le microprocesseur doit être initialisé en suivant la procédure suivante.

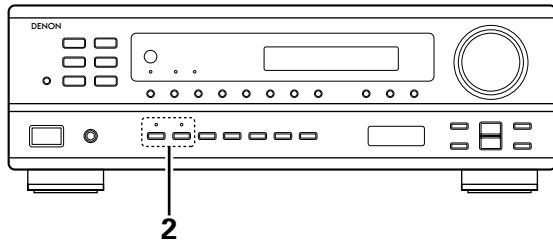

1 Eteindre l'appareil et retirer le cordon CA de la prise murale.

2 Maintenir le touche SPEAKER A suivent et le touche B, et brancher le cordon CA dans la prise.

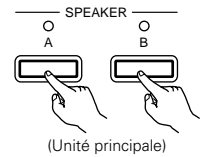

3 Vérifier que l'affichage clignote dans son intégralité à un intervalle de 1 seconde environ, relâcher les doigts des 2 touches, et le microprocesseur sera initialisé.

REMARQUES:

- Si l'étape 3 ne fonctionne pas, recommencer à partir de l'étape 1.
- Si le micro-ordinateur a été réinitialisé, tous les réglages de touche sont réinitialisés aux valeurs par défaut (les valeurs réglées à la livraison de l'usine).

11 MEMOIRE DE DERNIERE FONCTION

- Cet appareil est équipé d'une mémoire de dernière fonction qui stocke les conditions des réglages d'entrée et de sortie telles qu'elles étaient immédiatement après la mise hors tension.
- L'appareil est également équipé d'une mémoire de sauvegarde. Cette fonction fournit environ une capacité de mise en mémoire d'un jour lorsque l'interrupteur de mise en marche est éteint et le cordon d'alimentation débranché.

12 DEPISTAGE DES PANNES

Si un problème se produit, vérifiez d'abord les points suivants:

1. Les connexions sont-elles correctes ?

2. L'ampli-tuner a-t-il été utilisé conformément au mode d'emploi ?

3. Les enceintes, la platine tourne-disque et les autres appareils fonctionnent-ils correctement ?

Si cet appareil ne fonctionne pas correctement, vérifiez les points énumérés dans le tableau ci-dessous. Si le problème persiste, il peut y avoir un mauvais fonctionnement. Débrancher immédiatement le cordon d'alimentation et contacter le revendeur.

	Symptôme	Cause	Remèdes	Page
Problèmes communs se présentant lors de l'écoute de disques compacts, disques, cassettes et d'émissions FM, etc.	Affichage pas allumé et aucun son n'est produit lorsque l'appareil est allumé.	<ul style="list-style-type: none"> Le cordon d'alimentation n'est pas bien branché. 	<ul style="list-style-type: none"> Vérifier l'insertion de la fiche du cordon d'alimentation. Mettre sous tension avec la télécommande après avoir enclenché la touche d'alimentation. 	29 36
	Affichage allumé mais aucun son n'est produit.	<ul style="list-style-type: none"> Les cordons des enceintes ne sont pas correctement branchés. Mauvaise position de la touche de fonction audio. Commande de volume réglée au minimum. La sourdine (MUTING) est activée. 	<ul style="list-style-type: none"> Brancher correctement. Régler sur une position appropriée. Augmenter le volume jusqu'à un niveau approprié. Désenclencher la sourdine (MUTING). 	32, 33 37 37 42
	Affichage n'est pas affiché et la LED "ON/STANDBY" clignote de façon rapide.	<ul style="list-style-type: none"> Les bornes d'enceinte sont court-circuitées. Les trous de ventilation de l'appareil sont obstrués. L'appareil fonctionne en continu à haute puissance et/ou la ventilation n'est pas appropriée. 	<ul style="list-style-type: none"> Mettre l'appareil hors tension, connecter correctement les enceintes, puis le remettre sous tension. Eteindre l'appareil, puis bien l'aérer pour le refroidir. Dès que l'appareil est refroidi, le rallumer. Eteindre l'appareil, puis bien l'aérer pour le refroidir. Dès que l'appareil est refroidi, le rallumer. 	32, 33 28 28
	Le son n'est produit que par un canal.	<ul style="list-style-type: none"> Connexion incomplète des cordons d'enceinte. Connexion incomplète des cordons d'entrée/sortie. 	<ul style="list-style-type: none"> Bien connecter. Bien connecter. 	32, 33 29 ~ 31
	Les positions des instruments sont inversées pendant la lecture en stéréo.	<ul style="list-style-type: none"> Inverser les connexions des enceintes gauche et droite ou des cordons d'entrée/sortie gauche et droite. 	<ul style="list-style-type: none"> Vérifier les connexions gauche et droite. 	29 ~ 33
Lors de la lecture de disques.	Un bourdonnement est produit pendant la lecture d'un disque.	<ul style="list-style-type: none"> Le fil de masse de la platine tourne-disque n'est pas correctement connecté. Connexion de la prise PHONO incomplète. Antenne radio ou TV proche. 	<ul style="list-style-type: none"> Bien connecter. Bien connecter. Contacteur le revendeur. 	29 29 -
	Un hurlement est produit lorsque le volume est élevé.	<ul style="list-style-type: none"> La platine tourne-disque et les systèmes d'enceinte sont trop proches les uns des autres. Le sol est instable et vibre facilement. 	<ul style="list-style-type: none"> Les éloigner le plus possible. Utiliser des amortisseurs pour absorber les vibrations des enceintes transmises par le sol. Si la platine tourne-disque n'est pas équipée d'isolants, utiliser des isolants audio (disponibles dans le commerce). 	- -
	Le son est déformé.	<ul style="list-style-type: none"> La pression de la pointe de lecture est trop faible. Poussière ou saleté sur la pointe de lecture. Cellule défectueuse est utilisée. 	<ul style="list-style-type: none"> Appliquer une pression de pointe de lecture appropriée. Vérifier la pointe de lecture. Remplacer la cellule. 	- - -
	Le volume est faible.	<ul style="list-style-type: none"> Une cellule à bobine mobile (MC) est utilisée. 	<ul style="list-style-type: none"> La remplacer par une cellule à aimant mobile (MM) ou utiliser un amplificateur de tête ou installer un transformateur survolteur. 	29
Télécommande.	Cet appareil ne fonctionne pas correctement lorsque la télécommande est utilisée.	<ul style="list-style-type: none"> Les piles sont usées. Télécommande trop loin de cet appareil. Obstacle entre cet appareil et la télécommande. Une touche différente est enfoncée. Les pôles ⊕ et ⊖ de la pile sont insérés à l'envers. 	<ul style="list-style-type: none"> Remplacer les piles par des piles neuves. Rapprocher. Retirer l'obstacle. Appuyer sur la touche appropriée. Insérer correctement les piles. 	34 34 34 - 34

13 SPECIFICATIONS

• Section audio

(Amplificateur de puissance)

Puissance de sortie nominale: 80 W + 80 W (8 Ω /ohms, 20 Hz ~ 20 kHz avec D.H.T. de 0,08%)

Bornes de sortie: A ou B 4 à 16 Ω /ohms

A + B 8 à 16 Ω /ohms

Analogique (Analog)

Entrée LINE — PRE-OUT

Sensibilité d'entrée/Impédance d'entrée: 200 mV / 47 k Ω /kohms

Réponse en fréquence: 10 Hz à 50 kHz \pm 1,5 dB

Rapport signal/bruit: 100 dB (IHF-A chargée)

Distorsion harmonique totale: 0,009 % (-3 dB à la sortie nominale, 8 Ω /ohms) (1 kHz)

Niveau de sortie nominal: 1,2 V

Entrée PHONO — REC OUT

Sensibilité d'entrée/Impédance d'entrée: 2,5 mV / 47 k Ω /kohms

Réponse en fréquence: \pm 0,5 dB (20 Hz ~ 20 kHz)

Rapport signal/bruit: 74 dB (IHF-A chargée avec 5 mV en entrée)

Distorsion harmonique totale: 0,03 % (1 kHz, 3 V)

Niveau de sortie nominal/Maximum: 150 mV / 7 V

• Section vidéo

(Prises vidéo standard)

Niveau/impédance d'entrée et de sortie: 1 Vc-c, 75 Ω /ohms

Réponse en fréquence: 5 Hz à 10 MHz +1, -3 dB

• Section tuner

Gamme de réception:

[FM] (Remarque: μ V à 75 Ω /ohms, 0 dBf = 1×10^{-15} W)

87,5 MHz à 107,9 MHz

[AM]

520 kHz à 1710 kHz

Sensibilité utile:

1,4 μ V (14,2 dBf)

18 μ V

Seuil de sensibilité 50 dB:

MONO 2,8 μ V (20,2 dBf)

STEREO 23 μ V (38,5 dBf)

Rapport signal/bruit (IHF-A):

MONO 80 dB (IHF-A chargée)

STEREO 75 dB (IHF-A chargée)

Distorsion harmonique totale

MONO 0,15 % (1 kHz)

STEREO 0,3 % (1 kHz)

• Généralités

Alimentation: CA 120 V, 60 Hz

Consommation: 3,39 A

Dimensions externes maximales: 434 (L) x 147 (H) x 417 (P) mm

Poids: 9,7 kg

• Télécommande (RC-894)

Piles: Type R03/AAA (deux piles)

Dimensions externes: 64 (L) x 206 (H) x 19 (P) mm

Poids: 140 g (avec les piles)

* Aux fins d'amélioration, les spécifications et la conception sont sujettes à modification sans préavis.

NIPPON COLUMBIA CO., LTD.

14-14, AKASAKA 4-CHOME, MINATO-KU, TOKYO 107-8011, JAPAN
Telephone: (03) 3584-8111