

Cámara digital con pantalla de cristal líquido

QV-2400UX / QV-2900UX

Guía del usuario

- Todos los procedimientos de ejemplo en esta guía del usuario se basan en la cámara digital QV-2400UX. Los mismos procedimientos también se aplican a la QV-2900UX, a menos que se indique específicamente de otro modo.
- Ciertos modelos de cámara pueden no estar disponibles en algunas áreas geográficas.

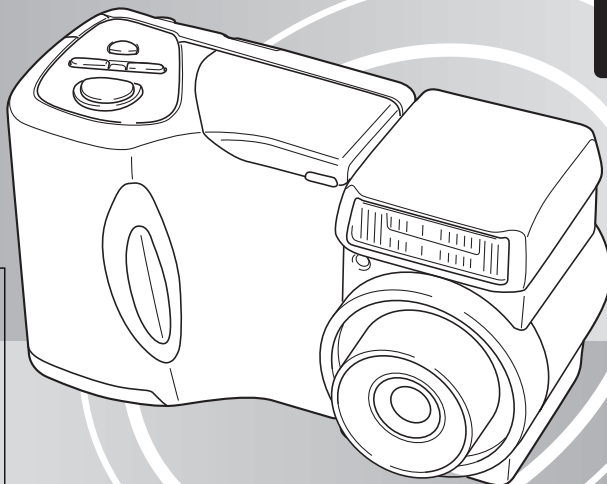

QV-2400UX

PRINT
Image
Matching



Español

CASIO®

INTRODUCCIÓN

Para obtener lo máximo de su nueva cámara digital CASIO, asegúrese de leer detalladamente este manual y guardarlo para tenerlo como una referencia práctica futura.

Desembalando

Verifique para asegurarse de que todos los elementos mostrados a continuación se encuentran incluidos con su cámara. Si algo está faltando, comuníquese con su concesionario lo más pronto posible.

Cámara

QV-2400UX

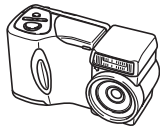

QV-2900UX

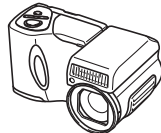

Estuche blando (solamente la QV-2400UX)



Tapa del objetivo/retén de tapa

La tapa del objetivo debe estar fijada al objetivo de la cámara cuando lo desembala.



Tarjeta de memoria (8 MB)

Colocada en la cámara en el momento de la compra.



Cable de video especial



Pilas alcalinas (4 pilas de tamaño AA)

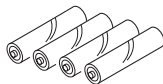

Correa



CD-ROM



Cable USB especial



Cable de transferencia de datos

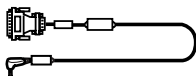

Referencia básica

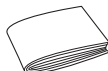

Manual del usuario del Software incluido

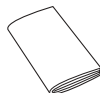

Lista de escenas Best Shot



Índice

S-2 INTRODUCCIÓN

Desembalando	S-2
Índice	S-3
Referencia Rápida	S-7
Comenzando con las operaciones	S-7
Grabando una imagen	S-8
Reproducción	S-9
Borrando imágenes	S-10
Características	S-12
Características de grabación	S-13
Precauciones	S-15
Precauciones generales	S-15
Condiciones de operación	S-16
Condensación	S-16
Acerca de la luz de fondo de la cámara...	S-17

S-18 CONOCIENDO LA CÁMARA

Guía general	S-18
Parte delantera	S-18
Parte trasera	S-19
Terminales y puertos	S-20
Parte inferior	S-20

Objetivo	S-21
Cambiando el ángulo del objetivo	S-21
Instalando un objetivo de conversión	S-22
Usando un filtro	S-23
Precauciones con el objetivo	S-24
Indicadores de la pantalla del monitor	S-25
Modo REC	S-25
Modo PLAY	S-26
Cambiando los contenidos de la pantalla del monitor	S-27
Lámpara indicadora de operación	S-28
Modo REC	S-28
Modo PLAY	S-29
Usando los accesorios incluidos	S-30
Usando la tapa del objetivo	S-30
Fijando la correa	S-30
Usando el estuche blando	S-31
Requerimientos de energía	S-32
Colocando las pilas	S-32
Precauciones en la manipulación de las pilas	S-35
Indicador de pila baja	S-35
Usando la alimentación mediante CA	S-36
Activando y desactivando la alimentación de la cámara	S-37
Ajustes de ahorro de energía	S-37
Tarjetas de memoria	S-39
Insertando una tarjeta de memoria en la cámara	S-39
Retirando la tarjeta desde la cámara	S-40
Formateando una tarjeta de memoria	S-41
Precauciones con la tarjeta de memoria	S-42
Precauciones con el Microdrive de IBM	S-42
Pantallas del menú	S-44

Ajustando la fecha y hora actual	S-45
Ajustando la fecha y hora	S-45
Seleccionando el formato de la fecha	S-46
Estampado de hora	S-47

S-48 GRABACIÓN DE IMAGEN BÁSICA

Grabación de una instantánea simple	S-48
Acerca de la pantalla del monitor de modo REC	S-50
Acerca del enfoque automático	S-50
Precauciones con la grabación	S-50
Grabación de imagen cuando la pila está baja	S-51
Usando el zoom	S-51
Usando el zoom óptico	S-51
Usando el zoom digital	S-52
Usando el flash	S-53
Indicadores de condición del flash	S-54
Ajustando la intensidad del flash	S-54
Precauciones cuando se usa el flash	S-55
Seleccionando el modo de enfoque	S-56
Usando el modo de enfoque automático	S-56
Usando el modo macro	S-57
Usando el modo de infinito	S-58
Usando el modo de enfoque manual	S-58
Usando el bloqueo de enfoque	S-59
Especificando el tamaño y calidad de la imagen	S-60
Usando el disparador automático	S-61
Compensación de exposición	S-62

S-64 OTRAS FUNCIONES DE GRABACIÓN

Fotografiando retratos	S-64
Fotografiando paisajes	S-65
Fotografiando escenas nocturnas	S-66
Ajuste instantáneo usando el modo Best Shot	S-67
Especificando la ubicación de las imágenes de escena del modo Best Shot	S-69
Registrando sus propios ajustes de escena	S-70
Importando una escena desde la biblioteca Best Shot en el CD-ROM	S-71
Grabando una película	S-73
Para grabar una película usando el modo normal	S-73
Para grabar una película usando el modo pasado	S-74
Fotografiando panoramas	S-75
Fotografiando a intervalos fijos	S-76
Cancelando una operación de temporizador en el modo de intervalo	S-78
Especificando el modo de exposición	S-78
Exposición automática (AE) programada	S-78
Exposición automática (AE) con prioridad de apertura	S-79
Exposición automática (AE) con prioridad de obturación	S-80
Exposición manual	S-82
Selección de modo de exposición rápida	S-83
Seleccionando un modo de medición	S-84
Selección de modo de medición rápida	S-85
Ajustando el nivel de sensibilidad	S-85
Usando la función de filtro	S-86

Seleccionando el equilibrio de blanco	S-87
Ajustando el equilibrio de blanco manualmente	S-87
Selección de equilibrio de blanco rápido	S-88
Mejorando ciertos colores	S-89
Activando y desactivando el cuadrulado sobre la pantalla	S-90
Especificando la nitidez de contornos	S-91
Especificando la saturación de color	S-91
Especificando el contraste	S-92
Almacenando las imágenes sin comprimir (modo TIFF)	S-92
Especificando los ajustes fijados por omisión de la alimentación	S-93
Reposicionando la cámara	S-94
Usando las funciones de atajos de la cámara	S-95
Cambiando los ajustes del menú FUNCTION del modo REC usando los botones de atajo	S-95
Para asignar los elementos del menú FUNCTION del modo REC a los botones de atajo	S-96
Accediendo directamente al menú FUNCTION del modo REC	S-98
Haciendo un ciclo a través de los ajustes del menú FUNCTION del modo REC	S-98

S-99 REPRODUCCIÓN

Operación de reproducción básica	S-99
Reproduciendo una película	S-100

Reproduciendo una imagen panorámica	S-101
Ampliando la imagen de reproducción	S-102
Visualizando la visualización de 9 imágenes	S-103
Seleccionando una imagen específica en la visualización de 9 imágenes	S-104
Visualizando el histograma	S-105
Usando la función de muestra de diapositivas	S-106
Cambiando el tamaño de una imagen	S-107
Recortando una imagen	S-108

S-110 BORRANDO IMÁGENES

Borrando la imagen visualizada	S-110
Borrando imágenes seleccionadas	S-111
Borrando todas las imágenes en las carpetas seleccionadas	S-112
Borrando todas las imágenes sin protección	S-113

S-114 ADMINISTRANDO LAS IMÁGENES

Carpetas y archivos	S-114
Carpetas	S-114
Archivos	S-115
Seleccionando una carpeta para la reproducción ...	S-116
Protegiendo imágenes contra el borrado	S-116
Protegiendo imágenes seleccionadas	S-116

Protegiendo y desprotegiendo todas las imágenes en las carpetas seleccionadas	S-117
Protegiendo y desprotegiendo todas las imágenes	S-118
DPOF	S-119
Haciendo los ajustes DPOF para imágenes particulares	S-119
Haciendo los ajustes DPOF para carpetas particulares	S-120
Haciendo los ajustes DPOF de todas las imágenes en la tarjeta de memoria	S-121
Tecnología PRINT Image Matching	S-122

S-123 OTROS AJUSTES

Activando y desactivando los indicadores sobre la pantalla del monitor	S-123
Cambiando el idioma de la presentación	S-124
Activando y desactivando el zumbido de confirmación	S-125

S-126 CONECTANDO A UN EQUIPO EXTERNO

Conectando a un televisor	S-127
Seleccionando el modo de señal de salida de video	S-128
Conectando el controlador remoto con cable a la cámara	S-129
Conectando un flash externo (solamente la QV-2900UX)	S-129
Requerimientos de una unidad de flash externa	S-129
Fijando una unidad de flash externa	S-130

Conectando a una computadora	S-132
Conexión de puerto USB (Windows, Macintosh)	S-133
Usando una conexión de puerto serie	S-134
Usando la tarjeta de memoria para transferir datos de imagen	S-135
Datos de tarjeta de memoria	S-136
Protocolo DCF	S-136
Estructura de archivos de la tarjeta de memoria	S-137
Archivos de imágenes soportados por la cámara	S-138
Precauciones cuando se usa una tarjeta de memoria en una computadora	S-139
Usando "Card Browser" de HTML	S-140
Especificando el tipo de "Card Browser"	S-140
Viendo los contenidos de archivo de "Card Browser"	S-142
Almacenando archivos de "Card Browser"	S-145

S-146 REFERENCIA

Menús de la cámara	S-146
Modo REC	S-146
Modo PLAY	S-147
Ajustes de modo	S-148
Ajustando en cada modo	S-148
Combinaciones del modo de grabación + modo de exposición	S-149
Solución de problemas	S-150
Mensajes	S-153
Especificaciones	S-155

Comenzando con las operaciones

1

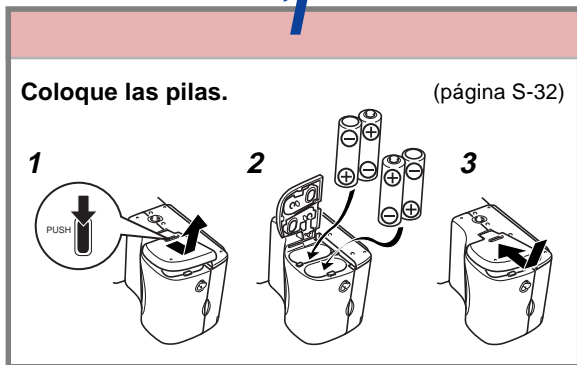

2

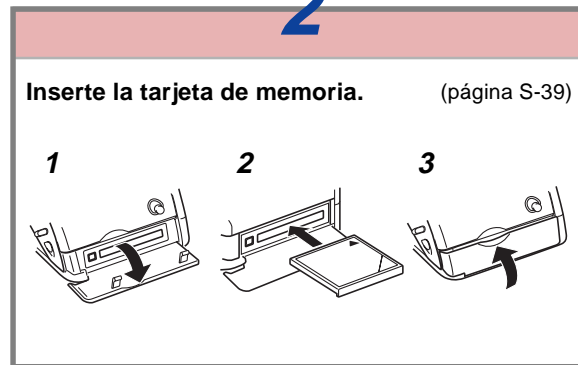

3



Grabando una imagen (página S-48)

4

Apunte la cámara en el sujeto, componga la imagen sobre la pantalla del monitor, y presione el botón disparador hasta la mitad para enfocar la imagen.

5

Presione el botón disparador en toda su extensión para grabar la imagen.

1

Retire la tapa del objetivo.

2

Deslice el interruptor POWER ON/OFF hacia la derecha para activar la cámara.

3

Deslice el selector REC/PLAY a la posición "REC".

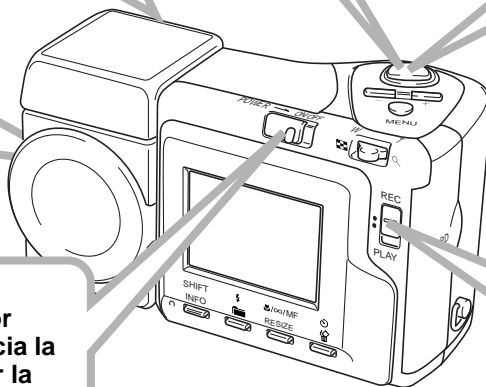

Reproducción (página S-99)**1**

Deslice el interruptor **POWER ON/OFF** hacia la derecha para activar la cámara.

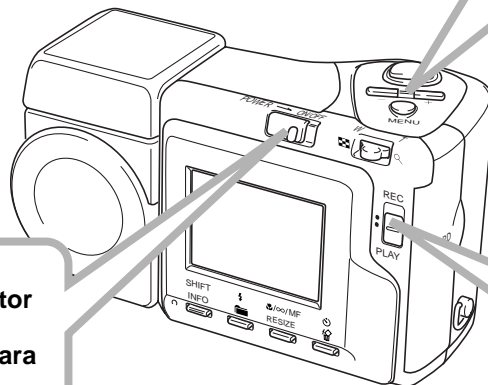
**3**

Utilice **[+]** (avance) y **[-]** (retroceso) para ir visualizando a través de las imágenes almacenadas la pantalla del monitor.

2

Deslice el selector **REC/PLAY** a la posición "PLAY".

Borrando imágenes (página S-110)

1

Deslice el interruptor POWER ON/OFF hacia la derecha para activar la cámara.

3

Utilice [+] (avance) y [-] (retroceso) para ir visualizando a través de las imágenes almacenadas y visualizar la imagen que desea borrar.

6

Utilice [+] y [-] para mover el cursor a "Yes" y luego presione el botón disparador para borrar la imagen seleccionada.

5

Haga una doble verificación para asegurarse de que realmente desea borrar la imagen seleccionada.

- Puede salir de la operación de borrado de imagen presionando MENU.

2

Deslice el selector REC/PLAY a la posición "PLAY".

4

Presione  .

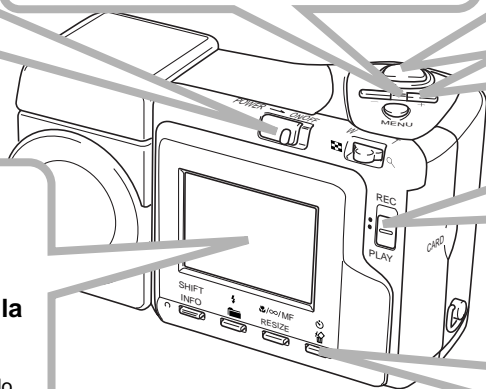

- CASIO COMPUTER CO., LTD. no asume ninguna responsabilidad ante ningún daño o pérdida que pueda ocasionarse debido al uso de este manual.
- CASIO COMPUTER CO., LTD. no asume ninguna responsabilidad ante ninguna pérdida o reclamo hecho por terceras partes que pueda originarse debido al uso de las cámaras digitales QV-2400UX o QV-2900UX.
- CASIO COMPUTER CO., LTD. tampoco asumirá ninguna responsabilidad ante ningún daño o pérdida, ocasionado por el borrado de datos como resultado de una falla en la operación, reparación o cambio de pila. Cerciórese de guardar copias de reserva de todos los datos importantes en otros medios, para protegerlos contra posibles pérdidas.
- *Windows e Internet Explorer son marcas registradas de Microsoft Corporation.*
- *Macintosh es una marca registrada de Apple Computer, Inc.*
- *CompactFlash™ y el logotipo  son marcas registradas de SanDisk Corporation.*
- *El controlador USB utiliza un software provisto por Phoenix Technologies Ltd.*
Compatibility Software Derechos del autor © 1997
Phoenix Technologies Ltd., Todos los derechos reservados.
- *IBM es una marca registrada de International Business Machines Corporation.*
- *Otros nombres de compañías, productos y servicios usados aquí también pueden ser marcas registradas o marcas de servicios de terceros.*

Características

- CCD de 2,11 megapíxeles de alta resolución.
- Pantalla LCD (HAST) de bajo resplandor de 1,8 pulg.
- Zoom 12X: Zoom óptico 3X, zoom digital 4X (QV-2400UX)
Zoom 32X: Zoom óptico 8X, zoom digital 4X (QV-2900UX)
- Mecanismo de objetivo oscilante.
Dispere desde el ángulo que desea sin mover el cuerpo de la cámara.
- Conectividad de flash externo (solamente la QV-2900UX)
- Almacenamiento de imagen en tarjeta de memoria
Soporta las tarjetas CompactFlash (CF TIPO I/II) y el disco duro Microdrive de IBM.
- Formato de orden de impresión digital (DPOF)
Las imágenes pueden ser impresas fácilmente en la secuencia que desea usando una impresora compatible DPOF. DPOF también puede ser usado por servicios de impresión profesional cuando se especifican imágenes para producir impresiones.
- Almacenamiento de datos DCF
El protocolo de almacenamiento de datos DCF (Design rule for Camera File system) proporciona compatibilidad de imágenes entre la cámara digital y las impresoras.
- Soporte de tecnología PRINT Image Matching
Las imágenes incluyen datos de PRINT Image Matching (ajuste de modo y otra información de ajuste de cámara). Una impresora que soporta la tecnología PRINT Image Matching lee estos datos y ajusta la imagen impresa de acuerdo a ellos, de manera que las imágenes salen de la manera que deseaba en el momento de grabarlas.

- Terminal VIDEO OUT
Conecte a su TV para ver una visión en pantalla grande de las imágenes.
- Compatibilidad USB
Conecte a su computadora para un intercambio rápido y fácil de imágenes.
- “Card Browser” de archivo HTML
Las imágenes se visualizan en la pantalla de su computadora en un formato conveniente.
Puede ver una galería de imágenes en miniatura en la pantalla de su computadora.

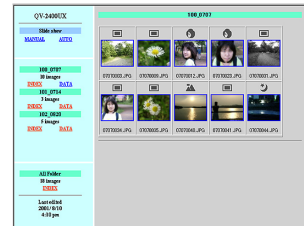

- Software de manipulación y administración de imágenes
La QV-2400UX o la QV-2900UX viene con un disco CD-ROM que incluye varios software prácticos. Photo Loader automatiza la transferencia de imágenes a su computadora, y Panorama Editor le permite adherir imágenes juntas en escenas panorámicas. Entre otras las aplicaciones incluidas se encuentran el Internet Explorer (Navegador de Web), Outlook Express (software de correo electrónico) y QuickTime (visualizador de películas). También obtiene una copia del lector de archivos PDF Adobe Acrobat Reader, para leer la documentación del usuario en el disco CD-ROM.

Características de grabación

Modo de retrato

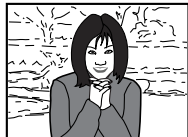

página S-64

Modo Best Shot



página S-67

Modo de paisaje

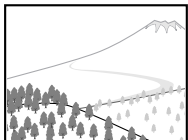

página S-65

Modo de película



página S-73

Modo de escena nocturna



página S-66

Modo panorámico



página S-75

Modo de intervalo



página S-76

Histograma

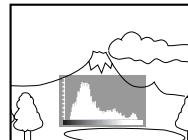

página S-105

Cuatro modos de exposiciones

Exposición automática AE programada, exposición automática AE con prioridad de apertura, exposición automática AE con prioridad de velocidad del obturador, exposición manual.

páginas S-78 a S-83

Tres modos de medición

Múltiple patrones, ponderada en el centro, puntual.

página S-84

Cuatro modos de enfoque

Enfoque automático, macro, infinito, manual.

páginas S-56 a S-59

Precauciones

Precauciones generales

Siempre que utilice la QV-2400UX o QV-2900UX asegúrese de observar las siguientes precauciones importantes.

Todas las referencias en este manual de “esta cámara” y “la cámara” se refieren a las cámaras digitales CASIO QV-2400UX o QV-2900UX.

- No trate de tomar fotografías ni usar la pantalla incorporada mientras opera un vehículo motorizado o mientras camina. Haciéndolo crea el peligro de accidentes serios.
- No trate de abrir la caja de la cámara ni intente realizar sus propias reparaciones. Los componentes internos de alto voltaje pueden crear el peligro de descargas eléctricas al quedar expuestos. Permita que el mantenimiento y tareas de reparación quede en las manos de un centro de servicio autorizado CASIO.
- No dispare el flash en dirección de una persona que está conduciendo un vehículo automotor. Haciéndolo puede interferir con la visión del conductor y crear peligros de accidentes.
- No dispare el flash mientras se encuentre demasiado cerca de los ojos del sujeto. Tenga especial cuidado con los niños pequeños. Una luz intensa del flash puede ocasionar daños en los ojos si es disparado cerca de los ojos, en especial los niños más pequeños. Cuando utilice el flash, la cámara debe estar por lo menos a un metro de los ojos del sujeto.

- Mantenga la cámara alejada del agua y otros líquidos, no permita que se moje. La humedad crea el peligro de incendios o descargas eléctricas. No utilice la cámara en exteriores cuando está lloviendo o nevando, en la costa o playa, en el baño, etc.
- En caso de que alguna materia extraña ingrese a la cámara, desactive inmediatamente la alimentación, desenchufe el adaptador de CA desde el tomacorriente, y comuníquese con su concesionario o centro de servicio autorizado CASIO más cercano a su domicilio. Usando la cámara bajo estas condiciones crea el peligro de incendios y descargas eléctricas.
- En caso de que observe humo u olores extraños provenientes de la cámara, desactive inmediatamente la alimentación y desenchufe el adaptador de CA desde el tomacorriente. Usando la cámara bajo estas condiciones crea el peligro de incendios y descargas eléctricas. Luego de asegurarse de que no haya más humo saliendo de la cámara, llévela al centro de servicio CASIO más cercano a su domicilio para la reparación. No intente realizar su propio mantenimiento.
- Por lo menos una vez al año, desenchufe el adaptador de CA desde el tomacorriente de alimentación y limpie el área alrededor de los contactos del enchufe. El polvo que se acumula alrededor de los contactos puede crear el peligro de incendios.

- Si la caja de la cámara llega a fisurarse debido a caídas o debido a un trato inadecuado, desactive inmediatamente la alimentación, desenchufe el adaptador de CA desde el tomacorriente, y comuníquese con el centro de servicio CASIO más cercano a su domicilio.
- No utilice la cámara dentro de un avión ni en ninguna otra área en donde su uso se encuentre prohibido. Haciéndolo puede resultar en un accidente.
- Daños físicos y fallas en el funcionamiento de esta cámara pueden ocasionar que la imagen almacenada en su memoria se borre. Asegúrese siempre de mantener copias de reserva de los datos, transfiriendo los datos a la memoria de una computadora personal.
- No abra la cubierta del compartimiento de pilas, ni desconecte el adaptador de CA de la cámara ni lo desenchufe del tomacorriente de pared, mientras se graban imágenes. Haciéndolo no solamente hará que el almacenamiento de la imagen actual sea imposible, sino que también puede alterar otros datos de imágenes que ya están almacenados en la memoria de la cámara.

Condiciones de operación

- Esta cámara está diseñada para usarse en una gama de temperatura de 0°C a 40°C.
- No utilice ni guarde la cámara en las áreas siguientes.
 - En áreas expuestas a la luz directa del sol.
 - En áreas sujetas a alta humedad o polvo.

- Cerca de acondicionadores de aire, estufas u otras áreas sujetas a temperaturas extremas.
- Dentro de vehículos cerrados, especialmente uno estacionado y expuesto al sol.
- En áreas sujetas a fuertes vibraciones.

Condensación

- Cuando la cámara es llevada a un lugar cubierto en un día frío o la expone a un cambio repentino de temperatura, existe la posibilidad de que pueda formarse condensación en el exterior o interior de los componentes. La condensación puede ocasionar fallas de funcionamiento de la cámara, de modo que debe evitar la exposición a toda condición que pueda ocasionar condensación.
- Para evitar la formación de condensación, coloque la cámara en una bolsa plástica antes de transportarla a un lugar en donde la temperatura es mucha más baja o alta que en el lugar actual en donde se encuentra. Déjela dentro de la bolsa plástica hasta que el aire dentro de la bolsa, alcance la misma temperatura que en el nuevo lugar. Si se forma condensación, retire las pilas de la cámara y deje la cubierta del compartimiento de pilas abierta durante unas horas.

Acerca de la luz de fondo de la cámara...

- Esta cámara se equipa con una fuente de luz fluorescente para proporcionar luz de fondo para su pantalla de cristal líquido.
- La duración de servicio normal de la luz de fondo es aproximadamente de seis años, cuando la cámara se usa durante unas dos horas al día.
- En caso de que la imagen de la pantalla de cristal líquido aparezca anormalmente oscura, lleve la cámara a un concesionario o centro de servicio autorizado CASIO para que le reemplace la fuente de luz. Tenga en cuenta que este reemplazo deberá ser abonado separadamente.
- Bajo condiciones de temperaturas muy bajas, la luz de fondo puede requerir más tiempo de lo normal para que se ilumine, o también pueden aparecer bandas rojizas en la imagen. Estas condiciones no indican ninguna falla de funcionamiento, y la unidad volverá a operar normalmente al volverse a una temperatura ambiente más alta.

CONOCIENDO LA CÁMARA

Esta sección contiene información importante que debe saber cuando intenta operar la cámara.

Guía general

Las ilustraciones siguientes muestran los nombres de cada componente, botón e interruptor de la cámara.

Parte delantera

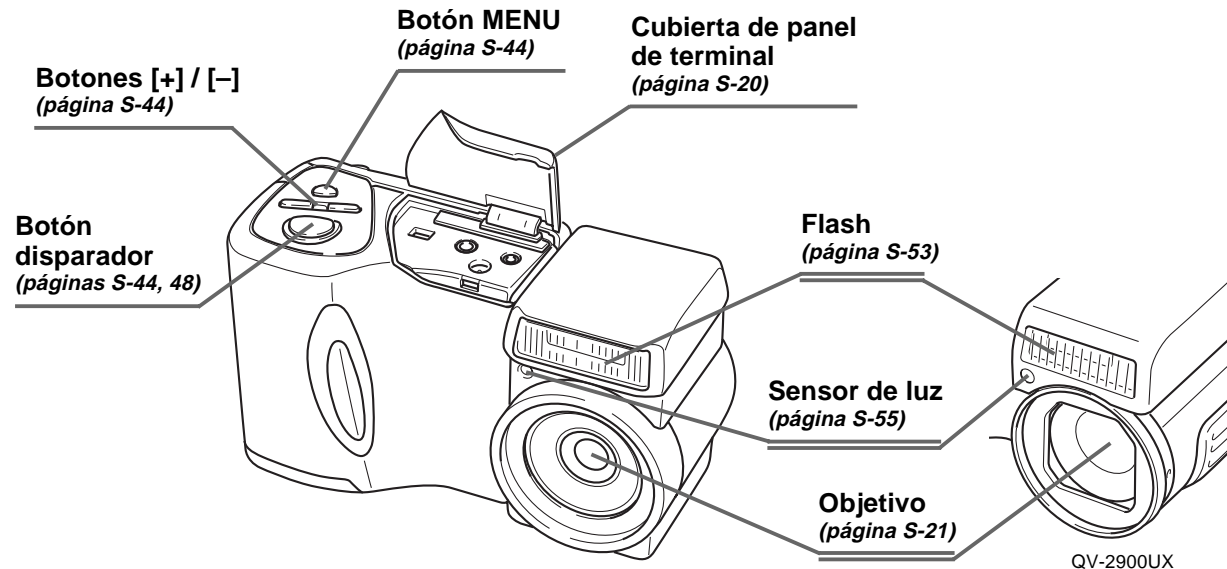

Parte trasera

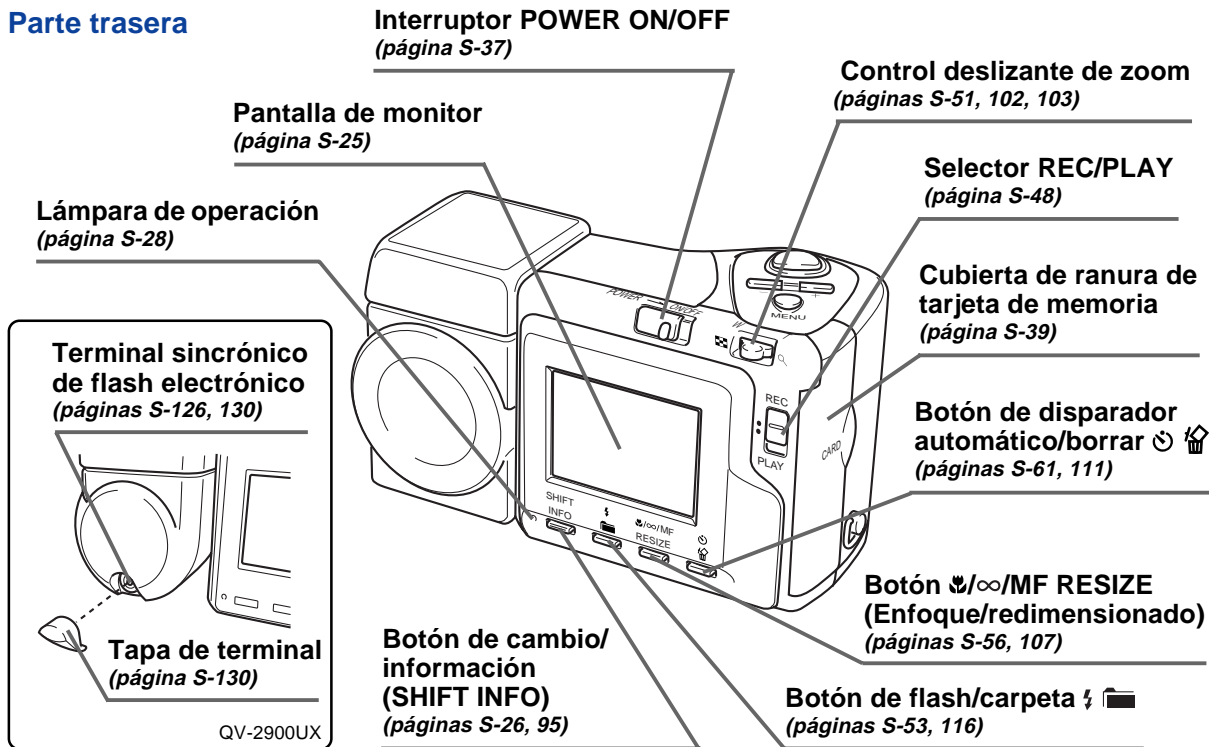

Interruptor POWER ON/OFF
(página S-37)

Pantalla de monitor
(página S-25)

Control deslizante de zoom
(páginas S-51, 102, 103)

Selector REC/PLAY
(página S-48)

Cubierta de ranura de tarjeta de memoria
(página S-39)

Botón de disparador automático/borrar 
(páginas S-61, 111)

Botón ∞/∞/MF RESIZE
(Enfoque/redimensionado)
(páginas S-56, 107)

Botón de flash/carpeta 
(páginas S-53, 116)

Botón de cambio/información
(SHIFT INFO)
(páginas S-26, 95)

Terminal sincrónico de flash electrónico
(páginas S-126, 130)

Tapa de terminal
(página S-130)

QV-2900UX

Terminales y puertos

Terminal VIDEO OUT
(página S-126)

Cubierta de panel de terminal
(página S-20)

Terminal DIGITAL
(página S-126)

Puerto USB
(página S-126)

Terminal DC IN 6V
(página S-36)

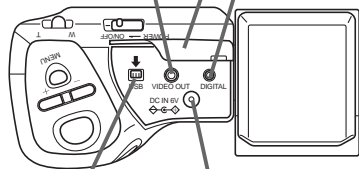

Abra la cubierta del panel de terminal

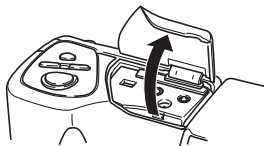

Parte inferior

Orificio de tornillo de trípode

Botón de liberación
(página S-32)

Cubierta del compartimiento de pilas
(página S-32)

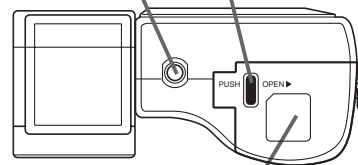

Objetivo

El mecanismo de objetivo oscilante le permite apuntar fácilmente en el ángulo que desea, sin cambiar la posición del cuerpo de la cámara.

Cambiando el ángulo del objetivo

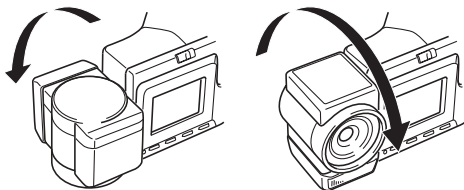

- Siempre que oscila el objetivo de modo que apunta en la dirección de la parte trasera de la cámara, la imagen sobre la pantalla del monitor se ajusta automáticamente de modo que muestra una imagen espejo de lo que es tomado por el objetivo. Esto permite que las imágenes de autorretratos aparezcan orientados correctamente cuando se los observa sobre la pantalla.

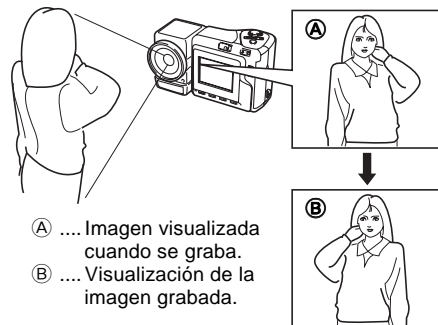

- (A) ... Imagen visualizada cuando se graba.
- (B) ... Visualización de la imagen grabada.

¡IMPORTANTE!

- No aplique una fuerza indebida cuando gira el mecanismo del objetivo y no trate de forzar pasando el punto en donde la rotación se para naturalmente. Una manipulación tosca puede ocasionar que el mecanismo del objetivo se rompa y otros daños a la cámara.
- La orientación apropiada del objetivo cuando guarda la cámara en su estuche depende en el modelo de cámara.
 - * QV-2400UX: El objetivo debe estar apuntando hacia adelante.
 - * QV-2900UX: El objetivo debe estar apuntando hacia arriba.
- No coloque la cámara hacia abajo mientras el objetivo está apuntando hacia abajo. Haciéndolo puede ocasionar un doblado u otro daño al área alrededor del objetivo.
- Deje siempre la tapa del objetivo sobre el objetivo, excepto cuando va realmente a grabar imágenes.

Instalando un objetivo de conversión

Los objetivos de conversión disponibles opcionalmente cambian la distancia focal, lo cual proporciona capacidades mejoradas de perspectiva de telefoto o gran angular. El método que debe usar para instalar un objetivo de conversión depende en el modelo de cámara.

- QV-2400UX: Para usar un objetivo de conversión deberá colocar un adaptador de objetivo disponible opcionalmente (LU-8A).
- QV-2900UX: Un objetivo de conversión puede ser colocado directamente, sin ningún adaptador.
- Objetivo de teleconversión LU-8T: 1,5X
- Distancia de enfoque cuando está instalado
QV-2400UX: Aproximadamente 1 m a infinito.
QV-2900UX: Aproximadamente 2,5 m a infinito.

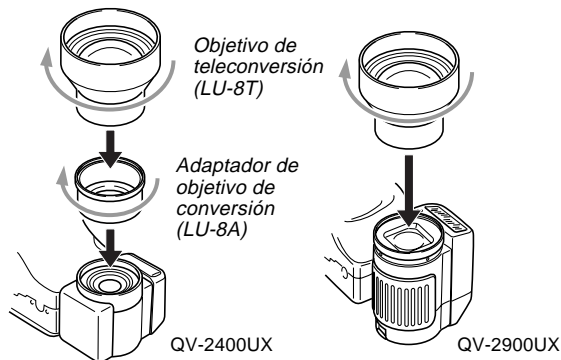

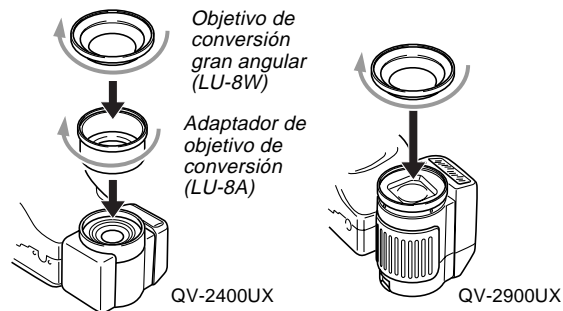

- Objetivo de conversión gran angular LU-8W: 0,7X
- Distancia de enfoque cuando está instalado
QV-2400UX/QV-2900UX: Aproximadamente 1 cm a infinito.



¡IMPORTANTE!

- Asegúrese de utilizar el adaptador de objetivo de conversión siempre que instale un objetivo de conversión o filtro. Si no lo hace, el objetivo se pondrá en contacto con el objetivo de conversión cuando se extiende desde la cámara, resultando en fallas de funcionamiento (solamente la QV-2400UX).
- El flash queda inhabilitado mientras un objetivo de conversión está siendo usado.

- Ajustando la cámara a zoom gran angular mientras se usa el objetivo de teleconversión, ocasiona sombras alrededor de la periferia de la imagen. Esto se debe al marco del objetivo fijado que bloquea algo de la luz que ingresa en el objetivo. Debido a ésto, siempre deberá usar el zoom de telefoto cuando utiliza el objetivo de conversión.
- Los efectos de movimiento de la cámara son ampliados mientras se usa el objetivo de teleconversión. Siempre que utilice un objetivo de conversión, instale el acolchado que viene con el mismo y monte la cámara sobre un trípode para asegurarlo.
- Debido a ciertas características de los objetivos gran angulares, puede notar alguna ligera distorsión en las imágenes grabadas cuando los instala.
- Asegúrese de que se selecciona  (Modo macro) como el modo de enfoque, siempre que está usando el objetivo de conversión gran angular.
- Tenga en cuenta que el zoom óptico está restringido como se muestra a continuación en el modo Macro .
 - * QV-2400UX: 1X fijo.
 - * QV-2900UX: 1X a 1,6X.

Usando un filtro

Los objetivos de ambos modelos son a rosca. Con la QV-2400UX, puede enroscar un adaptador de objetivo de conversión (LU-8A) disponible opcionalmente, y luego fijar un filtro de objetivo disponible comercialmente.

Con la QV-2900UX, puede enroscar un filtro de objetivo disponible comercialmente directamente al objetivo, sin usar el adaptador de objetivo de conversión.

¡IMPORTANTE!

- Cuando se utiliza un filtro de objetivo con la QV-2400UX, asegúrese primero de enroscar el adaptador de objetivo de conversión disponible opcionalmente sobre el objetivo. Un filtro que se fije directamente al objetivo de la QV-2400UX, se pondrá en contacto con la superficie convexa del objetivo y la dañará.
- Los diseños de algunos filtros pueden ocasionar sombras alrededor de la periferia de la imagen.
- Cuando un filtro se encuentra sobre el objetivo, el enfoque automático y la unidad de flash pueden no producir los efectos deseados.
- Los filtros no producen exactamente los mismos resultados que se obtiene con una cámara convencional que usa película.
- No utilice múltiples filtros combinados.
- El uso del flash mientras se encuentra instalado un parasol disponible comercialmente, puede no producir los resultados deseados.

Precauciones con el objetivo

- Las huellas digitales, polvo o cualquier otra suciedad en el objetivo pueden interferir en la grabación de una imagen adecuada. No toque la superficie del objetivo de conversión con sus dedos. Utilice un soplador para quitar el polvo o partículas de suciedad de la superficie del objetivo. Luego, limpie la superficie del objetivo con un paño suave y seco.
- El objetivo de la QV-2400UX se extiende desde su cuerpo cuando se activa la alimentación, y se retrae cuando se desactiva la alimentación. Tenga cuidado de no someter el objetivo a una fuerza o impacto inadecuado, y nunca coloque la cámara hacia abajo, de modo que el objetivo se encuentre en contacto con la parte superior de una mesa, etc. Asegúrese de retirar la tapa del objetivo antes de activar la cámara. Si activa la QV-2400UX mientras el selector REC/PLAY se encuentra ajustado en "REC" y la tapa del objetivo se encuentra fijada; el mensaje "LENS CAP!" aparece sobre la pantalla del monitor y la alimentación se desactiva automáticamente. Si esto llega a suceder, retire la tapa del objetivo y luego active la alimentación.
- No retire las pilas de la QV-2400UX ni desenchufe su adaptador de CA mientras el objetivo se encuentra extendido. Haciéndolo deja el objetivo extendido, y crea el peligro de daños al objetivo.

Indicadores de la pantalla del monitor

A continuación se describen los diferentes indicadores y marcaciones que aparecen sobre la pantalla del monitor de la cámara.

Modo REC

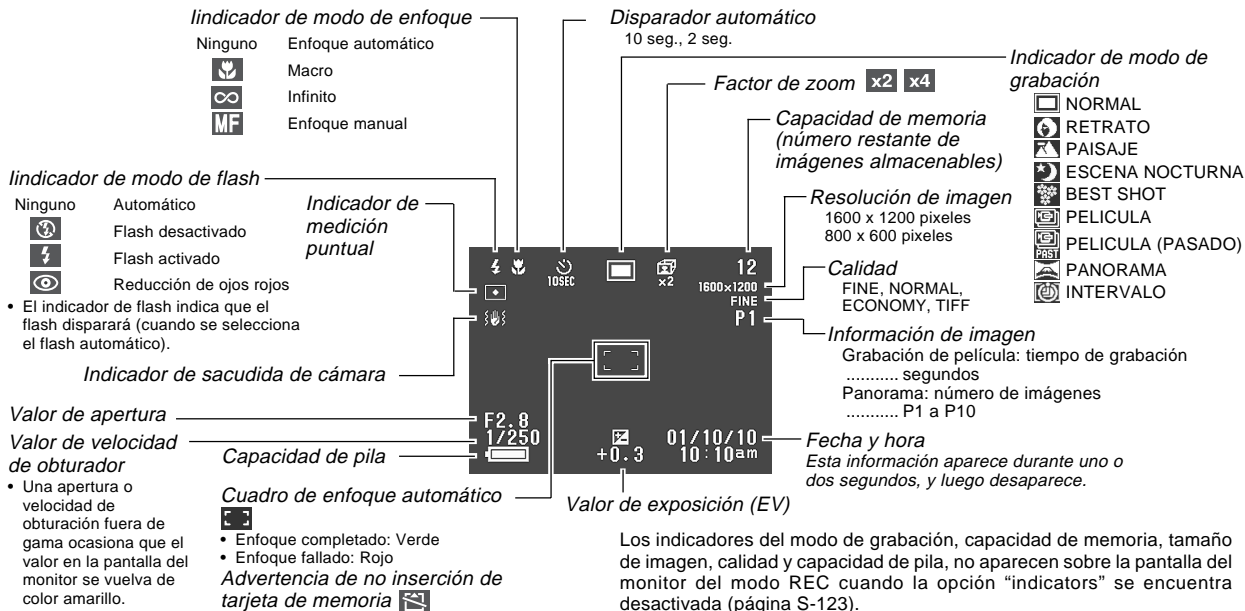

■ Pantalla cuando se presiona SHIFT INFO

Presionando SHIFT INFO también visualiza el menú FUNCTION (página S-95).

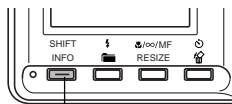

Botón SHIFT INFO

Indicador de modo de medición

- (Múltiple)
- (Central)
- (Puntual)

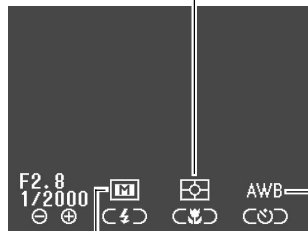

Equilibrio de blanco

- (Automático)
- (Luz diurna)
- (Sombra)
- (Tungsteno)
- (Fluorescente)
- (Manual)

Indicador de modo de exposición

- (Exposición automática programada)
- (Exposición automática con prioridad de apertura)
- (Exposición automática con prioridad de velocidad de obturación)
- (Manual)

Modo PLAY

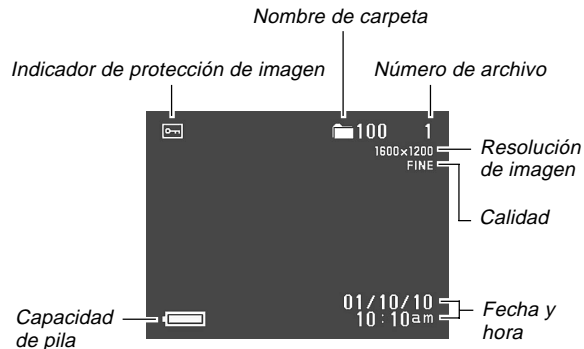

Los indicadores anteriores, no aparecen sobre la pantalla del monitor del modo PLAY cuando la opción “Indicators” se encuentra desactivada (página S-123).

■ Pantalla cuando se presiona SHIFT INFO

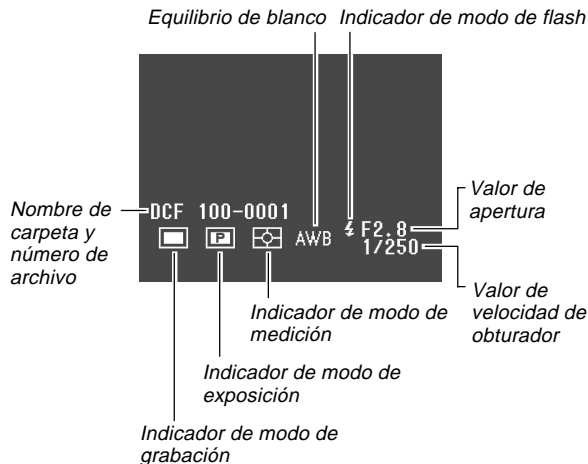

¡IMPORTANTE!

- Los indicadores anteriores pueden no aparecer cuando las imágenes visualizadas son grabadas usando un modelo de cámara digital diferente.

Cambiando los contenidos de la pantalla del monitor

A cada presión del botón SET/DISP cambia los contenidos de la pantalla del monitor como se muestra a continuación.

Modo REC

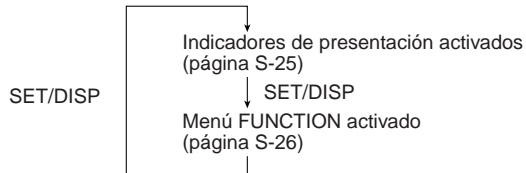

Modo REC

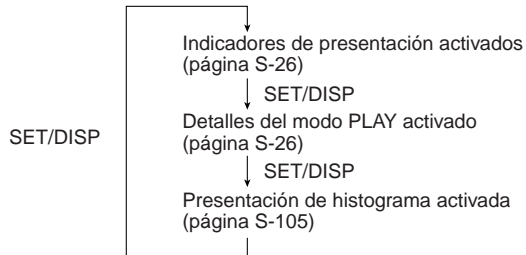

¡IMPORTANTE!

- El histograma no aparece para las imágenes de película.

Lámpara indicadora de operación

La lámpara de operación muestra la condición de operación de la cámara como se describe a continuación.

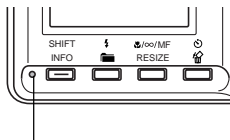

Lámpara de operación

Modo REC

Color de lámpara	Activado	Destellando
Verde	Operación de enfoque automático completada.	Espere (después de activar).
	La pantalla del monitor se desactiva debido a la activación de la condición de letargo.	Operación de almacenamiento en progreso.
		Operación de almacenamiento de película en progreso.
		Cuenta regresiva del disparador automático en progreso.
		Pila baja.
		Operación de formateado en progreso.
Espere (después de desactivar).		
Ambar	Advertencia de exposición.	Flash cargando.
Rojo	No se puede enfocar.	Error de tarjeta de memoria.
	Memoria completa.	La tarjeta de memoria no está formateada.
	Error de almacenamiento de datos.	No se puede cargar el flash.

- La cámara está lista para grabar cuando la lámpara está apagada.

Modo PLAY

Color de lámpara	Activado	Destellando
Verde	–	Espere (después de activar).
		Operación de borrado en progreso.
		Operación de protección de imagen en progreso.
		Haciendo los ajustes DPOF.
		Pila baja.
		Operación de formateado en progreso.
		Espere (después de desactivar).
Rojo	–	Error de tarjeta de memoria.
		La tarjeta de memoria no está formateada.
		No hay tarjeta de memoria en la cámara.

Usando los accesorios incluidos

Usando la tapa del objetivo

Asegúrese de mantener la tapa del objetivo fijada siempre que no use la cámara.

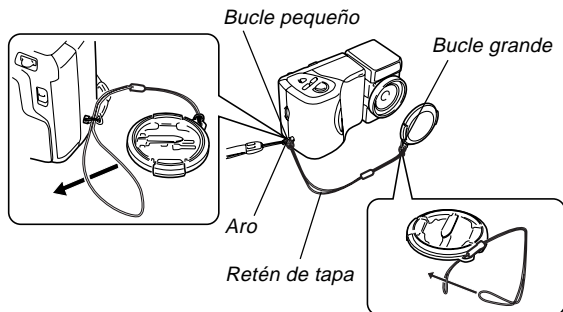

Fije el retén de la tapa del objetivo al aro. Esto protege contra una pérdida accidental de la tapa del objetivo.

■ Usuario de la QV-2400UX

- Asegúrese de desactivar la alimentación de la cámara y permita que el objetivo se retraiga en la cámara antes de fijar la tapa del objetivo.
- No active la alimentación de la cámara con la tapa del objetivo fijada al objetivo.

Fijando la correa

Fije la correa como se muestra en la ilustración siguiente.

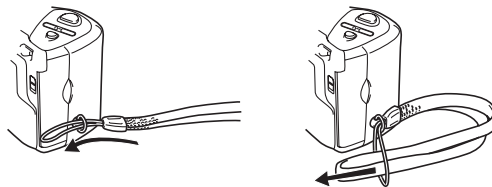

¡IMPORTANTE!

- Asegúrese de mantener la correa alrededor de su muñeca cuando utilice la cámara para evitar de que se caiga accidentalmente.
- La correa suministrada es para usar solamente con esta cámara. No la utilice para otra aplicación.
- No bambolee la cámara tomando de la correa.

Usando el estuche blando

Guarde la cámara en su estuche blando para protegerla cuando no la use.

■ QV-2400UX

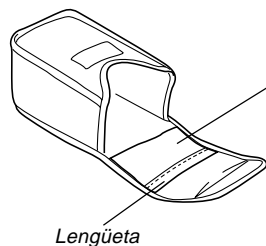

Se proporciona un bolsillo dentro del estuche para almacenar la tarjeta de memoria. Para insertar una tarjeta de memoria, abra la lengüeta del bolsillo y deslice la tarjeta adentro.

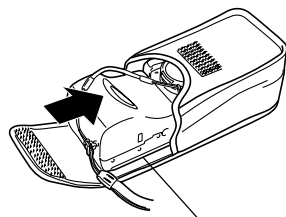

Pantalla del monitor dirigida hacia abajo.

¡IMPORTANTE!

- No coloque ningún otro objeto que no sea la cámara dentro del estuche blando.

Requerimientos de energía

Su cámara presenta una fuente de alimentación de dos modos que le permite usar ya sea pilas de tamaño AA o la corriente de CA domiciliaria.

Un juego de pilas alcalinas de tamaño AA se suministra con la cámara. Los otros elementos listados a continuación se disponen separadamente.

■ Pilas

- Cuatro pilas alcalinas de tamaño AA: LR6.
- Cuatro pilas de litio de tamaño AA: FR6.
- Cuatro pilas recargables de níquel metal hidrido de tamaño AA: NP-H3.

■ Corriente domiciliaria

- Adaptador de CA: AD-C620.
- Adaptador de CA/cargador: BC-3HA.

Colocando las pilas

Asegúrese de que la cámara se encuentra desactivada siempre que coloca o reemplaza las pilas.

1. Mientras sostiene presionado el botón de liberación en la cubierta del compartimiento de pilas (en la parte inferior de la cámara), deslice la cubierta en la dirección indicada por la flecha en la ilustración más próxima y abra la cubierta.

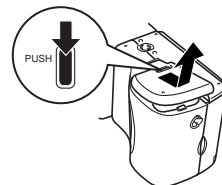

2. Coloque las pilas con sus extremos \oplus/\ominus orientados como se muestra en la ilustración más próxima.

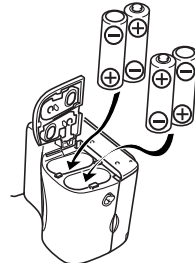

3. Mientras sostiene presionado el botón de desenganche, deslice la cubierta del compartimiento de pilas de nuevo a su posición original para cerrarla.



¡IMPORTANTE!

- No utilice pilas de manganeso. Utilice solamente los tipos de pila mencionados específicamente en esta guía del usuario.

● **Guía de duración de pila**

Los valores de guía de duración de pila proporcionados a continuación, indican la cantidad de tiempo a una temperatura estándar (25°C) hasta que la alimentación se desactiva automáticamente debido al agotamiento de pila.

No garantizan que las pilas proporcionarán el tiempo de servicio indicado. Las temperaturas bajas y un uso continuo reducen la duración de pila.

Tipo de operación	Pilas alcalinas de tamaño AA LR6	Pilas de litio de tamaño AA FR6	Pilas de níquel hidrido de tamaño AA NP-H3
Reproducción continua	170 minutos	300 minutos	180 minutos
Grabación continua	80 minutos (480 disparos)	200 minutos (1200 disparos)	120 minutos (720 disparos)

- Las cifras anteriores son solamente aproximaciones.
- Las guías anteriores se basan en los tipos de pila siguientes:
Alcalina: MX1500 (AA) DURACELL ULTRA.
Litio: Energizer.
* La duración de pila varía de acuerdo a la marca.
- Las cifras se basan en una grabación continua bajo las condiciones siguientes.
Flash desactivado
Un cambio del control deslizante de zoom entre T (telefoto) y W (gran angular).

Grabación de una imagen por minuto bajo las condiciones anteriores, reduce la duración de pila en alrededor de un sexto (1/6) de los indicados anteriormente. La duración de pila es enormemente afectada por el uso del flash, zoom y otras funciones, y en el tiempo que deja la alimentación activada.

● **Consejos para prolongar la duración de pila**

- Utilice el botón  para desactivar el flash cuando no lo está usando.
- También puede usar los ajustes de ahorro de energía (en la página S-37) para evitar el agotamiento de pila cuando se olvida de desactivar la cámara.

● **Duración de las pilas alcalinas**

La duración real de las pilas alcalinas es afectada por varios factores, incluyendo la marca de la pila, la cantidad de tiempo en que las pilas pasan en almacenamiento antes de usarlas, la temperatura mientras está grabando, y las condiciones de toma fotográfica. Como regla, recomendamos usar las pilas de litio o pilas Ni-MH, que tienen mayor duración que las pilas alcalinas.

Los ejemplos siguientes muestran cómo la duración de pila alcalina cambia bajo diferentes condiciones.

Condiciones fotográficas → Condiciones de toma fotográfica

Ejemplo 1: El uso intermitente de la cámara acorta la duración de las pilas.

Condiciones

- Temperatura: 25°C.
- Repetición de un ciclo de grabación de un disparo por minuto durante 10 minutos, seguido por un minuto de reproducción, y nueve minutos de desactivación (activación de alimentación, extensión de objetivo completa, contracción de objetivo hasta la mitad, extensión de objetivo completa, grabación de imagen, desactivación de alimentación).
- Flash activado

Duración de pila aproximada: 50 minutos (46 disparos).

Ejemplo 2: Las temperaturas bajas acortan la duración de las pilas.

Condiciones

- Temperatura: 0°C.
- Repetición de un ciclo de grabación de un disparo por minuto durante 10 minutos, seguido por un minuto de reproducción, y nueve minutos de desactivación (activación de alimentación, extensión de objetivo completa, contracción de objetivo hasta la mitad, extensión de objetivo completa, grabación de imagen, desactivación de alimentación).
- Flash activado

Duración de pila aproximada: 12 minutos (11 disparos).

● Acerca de las pilas recargables

Utilice solamente las pilas de níquel metal hidrido (NP-H3) que se dispone desde su concesionario como opciones para esta cámara. Una operación de cámara no se garantiza cuando se usan otras pilas recargables.

Adaptador de CA/cargador : BC-3HA.

Juego de pilas de níquel metal hidrido (juego de 4 pilas)/

Cargador rápido : BC-1HB4.

Pilas de níquel metal hidrido (juego de 4 pilas) : NP-H3P4

¡IMPORTANTE!

- Asegúrese de mantener las cuatro pilas juntas como un juego en todo momento, tanto para cargar como para energizar la cámara. Mezclando pilas de juegos diferentes puede acortar la duración de pila en general y ocasionar fallas de funcionamiento de la cámara.
- Las pilas recargables no pueden recargarse mientras están colocadas en la cámara.

Precauciones en la manipulación de las pilas

El uso o manipulación incorrecta de las pilas puede ocasionar que tengan fugas del electrolito o exploten, dañando seriamente la cámara. Para evitar problemas con las pilas, asegúrese de observar las siguientes precauciones importantes.









- Con esta cámara, solamente utilice pilas secas alcalinas de tipo LR6 (AM-3), de litio tipo FR6 o de Ni-MH (níquel metal hidrido). No mezcle pilas usadas con pilas nuevas. Haciéndolo puede resultar en explosiones o fuga del electrolito de las pilas, creando el peligro de incendios o lesiones personales.
- Asegúrese de que los extremos positivo (+) y negativo (-) de las pilas se orientan correctamente, de acuerdo a las marcas en la cámara misma. Una colocación inadecuada de las pilas puede resultar en explosión o fugas del electrolito de las pilas, creando el peligro de lesiones personales o suciedad de objetos cercanos.

- Saque las pilas de la cámara si no va a usar la cámara durante más de dos semanas.
- No recargue las pilas, ni permita que se pongan en cortocircuito ni tampoco trate de desarmarlas.

- No exponga las pilas al calor directo ni trate de descartarlas quemándolas. Haciéndolo puede crear el peligro de explosión o fuga del electrolito de las pilas, creando el peligro de incendios o lesiones personales.
- No mezcle pilas de tipos diferentes.
- Las pilas agotadas son susceptibles a que tengan fugas del electrolito, lo cual puede ocasionar serios daños a su cámara. Retire las pilas de la cámara tan pronto observe que están agotadas.
- Las pilas que energizan la cámara normalmente se calientan a medida que se descargan.

Indicador de pila baja

A continuación se muestra cómo el indicador de capacidad de las pilas sobre la pantalla del monitor y la presentación del indicador cambian a medida que se usa la energía de las pilas. Reemplace las cuatro pilas tan pronto como sea posible después que se agotan. Si continúa usando la cámara mientras el nivel de pila es  o , la alimentación de la cámara se desactivará automáticamente.

Capacidad de pila	Alta ← → Baja
Pantalla del monitor	 →  →  → 

Usando la alimentación mediante CA

Para energizar la cámara desde un tomacorriente de la línea domiciliaria, utilice el adaptador que se muestra a continuación.

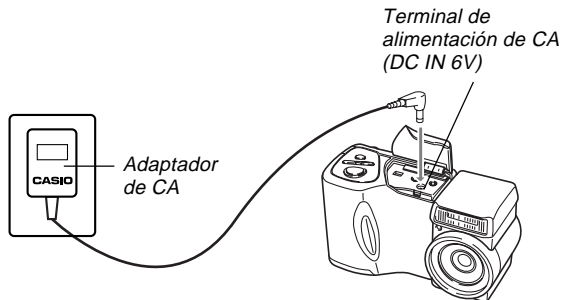

- Adaptador de CA: AD-C620 (Opcional).
- Adaptador de CA/Cargador: BC-3HA (Opcional). El BC-3HA funciona tanto como un adaptador de CA y como una unidad cargadora para las pilas de níquel metal hidrido de tamaño AA. Viene con cuatro pilas recargables de níquel metal hidrido. Este adaptador de CA/unidad cargadora puede usarse con cualquier tomacorriente de línea domiciliaria con un régimen de 100 V a 240 V de CA.



Precauciones con el adaptador de CA

- No utilice un tomacorriente cuyo voltaje se encuentre fuera del régimen marcado en el adaptador de CA. Haciéndolo crea el peligro de incendios o descargas eléctricas. Utilice solamente el adaptador de CA especificado para esta cámara.
- No permita que el cable de alimentación se corte o dañe, no coloque objetos pesados sobre el cable de alimentación, y no lo exponga al calor directo. Un cable de alimentación dañado crea el peligro de incendios o descargas eléctricas.
- No trate de modificar, doblar excesivamente, torcer ni tirar del cable de alimentación. Haciéndolo crea el peligro de incendios y descargas eléctricas.
- No toque el adaptador de CA cuando sus manos están húmedas. Haciéndolo crea el peligro de descargas eléctricas.
- No sobrecargue los cables de extensión o tomacorrientes de pared. Haciéndolo crea el peligro de incendios y descargas eléctricas.
- En caso de que el cable se dañe seriamente (alambre interno expuesto o cortado), solicite servicio a su centro de servicio CASIO autorizado. El uso de un cable de adaptador de CA dañado crea el peligro de incendios y descargas eléctricas.

- Asegúrese de desactivar la alimentación antes de conectar o desconectar el adaptador.
- Desactive siempre la alimentación de la cámara antes de desconectar el adaptador de CA, aun si la cámara tiene colocadas las pilas. Si no lo hace la cámara se desactivará automáticamente cuando desconecte el adaptador de CA. También, corre el peligro de dañar la cámara siempre que desconecta el adaptador de CA sin primero desactivar la alimentación.
- El adaptador de CA puede estar caliente al tocarlo luego de un largo período de uso. Esto es normal y no debe ser causa de ninguna alarma.
- Luego de usar la cámara desactive la alimentación y desenchufe desde el tomacorriente de CA.
- La cámara cambia automáticamente a la operación de energización mediante el adaptador de CA, siempre que se enchufa el adaptador de CA a la cámara.
- Siempre que se conecte a una computadora, utilice el adaptador de CA para energizar la cámara.

Activando y desactivando la alimentación de la cámara

Deslizando el interruptor POWER ON/OFF a la derecha alterna entre la activación y desactivación de la alimentación.

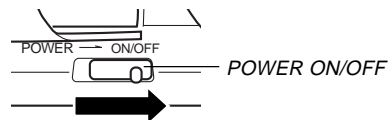

Ajustes de ahorro de energía

Los ajustes descritos a continuación le permiten especificar los tiempos de actuación del apagado automático y letargo, que ayuda a conservar valiosa energía de las pilas.

AUTO POWER OFF

El apagado automático desactiva la alimentación de la cámara si no se realiza ninguna operación durante cinco minutos en el modo PLAY. En el modo REC, puede especificar un tiempo de actuación del apagado automático de dos a cinco minutos.

SLEEP

La pantalla del monitor ingresa en una condición de letargo si no se realiza ninguna operación durante una especificada cantidad de tiempo en el modo REC. Presionando cualquier botón activa inmediatamente el monitor y restaura la operación normal. Puede especificar 30 segundos, 1 minuto o 2 minutos antes de que la condición de letargo sea activada, o puede desactivar este ajuste completamente.

Para ajustar el ahorro de energía

1. **Active la alimentación de la cámara y deslice el selector REC/PLAY a “REC”.**
2. **Presione MENU.**
3. **Utilice [+] (down) y [-] (up) para seleccionar “FUNCTION” y luego presione el botón disparador.**
4. **Utilice [+] (down) y [-] (up) para seleccionar el elemento cuyos ajustes desea cambiar, y luego presione el botón disparador.**
 - Para realizar los ajustes del apagado automático, seleccione “Auto Power Off”.
 - Para realizar los ajustes de letargo, seleccione “Sleep”.
5. **Sobre la pantalla que aparece, utilice [+] y [-] para realizar los ajustes que desea, y luego presione el botón disparador.**

Ajustes del apagado automático: “2 min” “5 min”.

Ajustes del letargo: “Off” “30 sec” “1 min” “2 min”.

- En el modo PLAY, el tiempo de actuación del apagado automático está fijado en cinco minutos.
- La función de letargo se encuentra inhabilitada en el modo PLAY.
- Realizando cualquier operación de botón mientras el monitor se encuentra en la condición de letargo, el monitor se activa automáticamente y restaura la operación normal.
- El ajuste del apagado automático tendrá prioridad si tiene ajustado “2 min” para la función de letargo y apagado automático. Esto significa que la cámara se desactiva si no realiza ninguna operación durante dos minutos en el modo REC.
- El apagado automático queda inhabilitado automáticamente bajo cualquiera de las condiciones siguientes.
 - Mientras se está reproduciendo una muestra de diapositivas.
 - Cuando está realizando operaciones en una computadora, impresora, u otro dispositivo externo conectado al puerto USB o terminal DIGITAL de la cámara.
 - Mientras el adaptador de CA se encuentra conectado a la cámara.

Tarjetas de memoria

Esta cámara soporta el uso de una tarjeta de memoria CompactFlash (CF TIPO I/II) o microdrive IBM para el almacenamiento de imágenes. Tenga en cuenta que todas las menciones a tarjeta de "memoria" en este manual se refieren a ambos, una tarjeta de memoria CompactFlash y al microdrive IBM, a menos que se especifique de otro modo.

¡IMPORTANTE!

- Asegúrese de que la alimentación de la cámara está desactivada antes de insertar o retirar una tarjeta de memoria.
- Cuando inserta una tarjeta de memoria en la cámara, asegúrese de que la tarjeta se orienta correctamente. Asegúrese de que el lado correcto de la tarjeta se dirige hacia arriba, y que inserta el extremo correcto de la tarjeta en la cámara.

Insertando una tarjeta de memoria en la cámara

1. Abra la cubierta de ranura de la tarjeta de memoria.

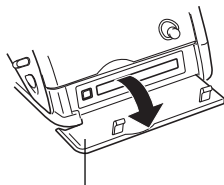

Cubierta de ranura de tarjeta de memoria

2. Como se muestra en la ilustración, deslice la tarjeta de memoria en la ranura y empújela en toda su extensión posible.

- Si el botón de extensión está extendido, presiónelo hacia adentro antes de deslizar la tarjeta de memoria en la ranura.

¡El lado marcado con una flecha debe orientarse al lado delantero de la cámara!

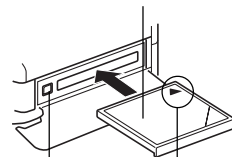

Botón de expulsión

Lado marcado con una flecha.

3. Cierre la cubierta de ranura de la tarjeta de memoria.

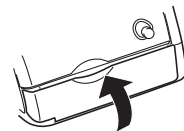

Retirando la tarjeta desde la cámara

1. Abra la cubierta de ranura de la tarjeta de memoria.

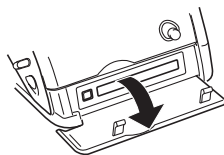

2. Presione el botón de expulsión de modo que se extienda desde la cámara.

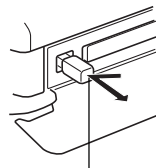

Botón de expulsión

3. Presione el botón de expulsión una vez más para expulsar la tarjeta.

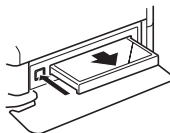

4. Retire la tarjeta de memoria.

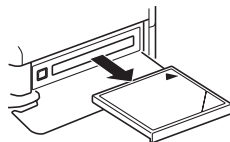

5. Cierre la cubierta de ranura de la tarjeta de memoria.

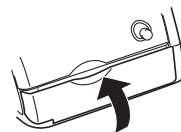

¡IMPORTANTE!

- Inserte solamente las tarjetas de memoria en la ranura de tarjeta de memoria. Insertando cualquier otro tipo de tarjeta puede ocasionar fallas de funcionamiento.
- En caso de que ingrese agua o cualquier otra materia extraña en la ranura de la tarjeta de memoria, desactive de inmediato la alimentación, desenchufe el adaptador de CA y comuníquese con su concesionario original o proveedor de servicio CASIO más cercano.
- No expulse la tarjeta CompactFlash mientras la ranura de la tarjeta está dirigida hacia abajo. Haciéndolo crea el peligro de que la tarjeta CompactFlash falle, lo cual puede alterar los datos de la imagen en la tarjeta.
- No retire la tarjeta de memoria desde la cámara mientras la lámpara de operación o lámpara de acceso está destellando. Haciéndolo puede ocasionar la pérdida de las imágenes grabadas o la alteración de los datos en la tarjeta de memoria.

Formateando una tarjeta de memoria

Puede formatear una tarjeta de memoria para borrar todos los datos almacenados en la tarjeta.

¡IMPORTANTE!

- Haciendo el formato de una tarjeta de memoria borra todas las imágenes en la tarjeta, aun si alguna o todas las imágenes se encuentran protegidas (página S-112).
- El formateado de una tarjeta de memoria borra todas las imágenes de muestra de escena del modo Best Shot almacenadas en la misma. Después de borrar la tarjeta, tendrá que importar las escenas que desea a la tarjeta de memoria (página S-72).
- ¡Los datos borrados por una operación de formato de la tarjeta de memoria no pueden recuperarse! Asegúrese de verificar y confirmar cuidadosamente de que realmente no necesita más los datos almacenados en la tarjeta de memoria antes de realizar el formato.

1. Active la alimentación de la cámara, y luego utilice el selector REC/PLAY para seleccionar “REC” o “PLAY”.

2. Seleccione “Format” usando una de las dos operaciones de tecla siguientes, y luego presione el botón disparador.

Si está aquí	Seleccione ésto en la pantalla de menú
Modo REC	“FUNCTION” → “SET UP” → “Format”
Modo PLAY	“SET UP” → “Format”

- Utilice [+] y [-] para seleccionar cada elemento de menú, y presione el botón disparador para avanzar al menú siguiente.
3. En respuesta al mensaje de confirmación que aparece, utilice [+] y [-] para seleccionar “Yes” para hacer el formato o “No” para salir, y luego presione el botón disparador.

Precauciones con la tarjeta de memoria

- Las imágenes no pueden ser grabadas en esta cámara a menos que se coloque una tarjeta de memoria.
- Cerciórese de usar solamente las tarjetas de memoria CompacFlash de CASIO. No se garantiza una operación apropiada usando otras tarjetas de memoria.
- La electricidad estática, ruido eléctrico y otros fenómenos eléctricos pueden ocasionar alteración o aun pérdida total de los datos almacenados en una tarjeta de memoria. Debido a esto, deberá realizar copias de protección de las imágenes importantes en otro medio (disco óptico magnético, disco flexible, disco duro de computadora, etc.).
- Los problemas de tarjeta de memoria pueden corregirse reformateando la tarjeta de memoria. Reformateando una tarjeta de memoria borra todas las imágenes almacenadas en la tarjeta, pero puede usar su computadora para copiar las imágenes que desea guardar en el disco duro de la computadora antes de reformatear. Si tiene pensado grabar imágenes en donde no tiene acceso a su computadora, es una buena idea llevarse una tarjeta de memoria de gran capacidad o dos tarjetas en caso de que experimente un problema de tarjeta de memoria inesperado.
- Se recomienda hacer el formato para cualquier tarjeta de memoria que sospeche que contiene datos de imagen alterados (debido a DECODE ERROR, colores de imagen extraños, imágenes mal formadas) o tarjetas de memoria recién compradas.

- Antes de comenzar la operación de formateado, coloque un juego completo de pilas nuevas (alcalinas o de litio) en la cámara o conecte el adaptador de CA para energizar la cámara. La interrupción de la alimentación de la cámara durante la operación de formateo resultará en un formato inapropiado, siendo así imposible usar la tarjeta de memoria.

Precauciones con el Microdrive de IBM

CASIO ha confirmado la compatibilidad de la cámara con el disco duro Microdrive de IBM. Sin embargo, al usar el Microdrive de IBM se deben tener en cuenta los siguientes puntos importantes.

- Antes de usar el Microdrive asegúrese de leer cuidadosamente toda la documentación provista con la unidad.
- Tenga en cuenta que el Microdrive se calienta durante el uso normal. Tenga cuidado al retirarlo de la cámara.
- Tenga cuidado de evitar una fuerte presión sobre el lado de la etiqueta del Microdrive al retirarlo de la cámara. Una fuerte presión puede dañar los componentes internos y ocasionar una falla de funcionamiento.
- No desactive la alimentación ni exponga la cámara y el Microdrive a un impacto fuerte, mientras la lámpara de operación se encuentra destellando. Haciéndolo ocasionará una falla de funcionamiento del Microdrive.

- El Microdrive es un dispositivo de alta precisión. Dejando caer la cámara puede resultar en una falla de funcionamiento del Microdrive, aunque la cámara no se dañe. Tenga especial cuidado cuando manipule la cámara mientras el Microdrive se encuentra instalado.
- El Microdrive tiene una capacidad de almacenamiento muy grande. Debido a ésto, ciertas operaciones pueden tomar un tiempo relativamente largo en realizarse.
- El Microdrive puede no operar adecuadamente en áreas en donde la presión barométrica es baja. Debido a ésto, debe evitar usarlo en altitudes altas.
- Un disco duro Microdrive consume mucho más energía eléctrica que una tarjeta CompactFlash. Dependiendo en cómo se usa el Microdrive, puede llegar a reducir enormemente la duración de pila. Cuando se usan pilas alcalinas, ciertas condiciones de operación y ciertas marcas de pila pueden resultar en que las pilas nuevas se agoten luego de colocarlas. Siempre que utilice un Microdrive, recomendamos que para energizar la cámara utilice pilas recargables de níquel metal hidrido o pilas de litio.
- Cuando la energía de las pilas está baja, el intervalo de tiempo entre tomas fotográficas puede ser más largo. Este intervalo más largo está diseñado para proteger el Microdrive.

En caso de falla de funcionamiento del Microdrive...

- Comuníquese con la tienda original en donde compró su Microdrive o el lugar de contacto indicado en la documentación del Microdrive.
- CASIO no proporciona ningún servicio o soporte de mantenimiento para el Microdrive.
- Tenga en cuenta que CASIO no asume ninguna responsabilidad ante cualquier pérdida de datos que pueda sufrir mientras usa el Microdrive.
- Esta cámara soporta el uso de la tarjeta CompactFlash y el Microdrive. Tenga en cuenta, sin embargo, que expulsando un Microdrive desde la cámara es relativamente más difícil que expulsar una tarjeta CompactFlash.

Pantallas del menú

Presionando MENU visualiza la pantalla del menú. Los contenidos de la pantalla del menú dependen de si se encuentra en el modo PLAY o modo REC. El procedimiento siguiente muestra la operación en el modo REC como un ejemplo.

1. Deslice el interruptor **POWER ON/OFF** hacia la derecha para activar la cámara.
2. Deslice el selector **REC/PLAY** a la posición "REC".
 - Para realizar una operación de menú en el modo PLAY, deslice el selector REC/PLAY a "PLAY".
3. Presione **MENU**.
4. Utilice **[+]** y **[-]** para seleccionar el elemento que desea, y luego presione el botón disparador.
 - Realice los ajustes de acuerdo con los mensajes de guía que aparecen sobre la pantalla del monitor.

[+] [-]: Selección de elemento, desplazamiento de página.
 Botón disparador: Aplica el ajuste visualizado.
 MENU: Retorna a la pantalla previa.

Presentaciones de ejemplo

Modo REC, página 1

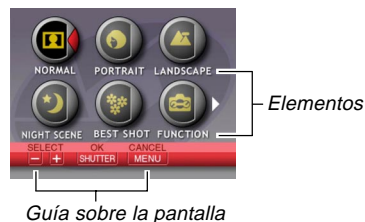

Menú "FUNCTION" del modo REC, página 2

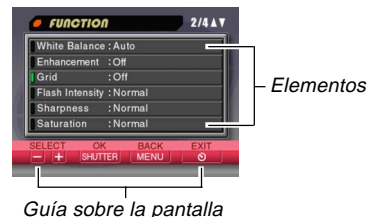

- Algunas veces se requiere la presión del botón para salir de ciertas pantallas de ajuste.
- Para mayor información acerca de los contenidos del menú, vea la parte titulada "Menús de la cámara" en la página S-146.

Ajustando la fecha y hora actual

Para ajustar la fecha y hora actual y seleccionar el formato de fecha, utilice los procedimientos siguientes.

Cuando registra una imagen, la hora y la fecha en que la imagen fue tomada es registrada de acuerdo con los datos del reloj incorporado en la cámara. Aun puede usar la función de estampado para “estampar” la hora y fecha dentro de la imagen.

¡IMPORTANTE!

- Los ajustes de la hora y fecha son borrados si la cámara queda durante 24 horas sin el suministro de alimentación mediante pila y CA. Si esto llega a ocurrir, restaure la alimentación y realice ajustes nuevos de la hora y fecha, antes de usar la cámara de nuevo.
- Una presentación de hora destellante indica que los ajustes de la hora y fecha (reloj) han sido borrados. Para hacer los ajustes de hora y fecha correctos utilice el procedimiento indicado en esta página.
- Si no ajusta el reloj incorporado de la cámara a la fecha y hora actual, todas las imágenes serán grabadas con la fecha y hora fijadas por omisión, que probablemente no es la fecha y hora actual. Asegúrese de ajustar el reloj correctamente antes de usar su cámara.

Ajustando la fecha y hora

1. **Active la alimentación de la cámara, y luego utilice el selector REC/PLAY para seleccionar ya sea “REC” o “PLAY”.**
2. **Presione MENU.**
3. **Seleccione “Date/Time” usando una de las dos operaciones de tecla siguientes, y luego presione el botón disparador.**

Si está aquí	Seleccione ésto en la pantalla de menú
Modo REC	“FUNCTION” → “SET UP” → “Date/Time”
Modo PLAY	“SET UP” → “Date/Time”

- Utilice [+] y [-] para seleccionar cada elemento de menú, y presione el botón disparador para avanzar al menú siguiente.

4. Seleccione y cambie los dígitos sobre la pantalla para ajustar la fecha y hora.

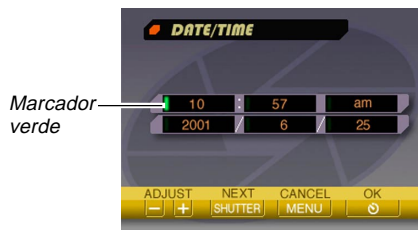

Botón disparador : Mueve el marcador verde.

[+] / [-] : Aumenta y disminuye el dígito seleccionado actualmente.

5. Presione para aplicar sus ajustes.
6. Presione para salir de esta pantalla de ajuste.

Seleccionando el formato de la fecha

Para seleccionar uno de los tres formatos de fecha diferentes, puede utilizar el procedimiento siguiente.

1. Active la alimentación de la cámara, y luego utilice el selector REC/PLAY para seleccionar ya sea “REC” o “PLAY”.
2. Presione MENU.
3. Seleccione “Date Style” usando una de las dos operaciones de tecla siguientes, y luego presione el botón disparador.

Si está aquí	Seleccione esto en la pantalla de menú
Modo REC	“FUNCTION” → “SET UP” → “Date Style”
Modo PLAY	“SET UP” → “Date Style”

- Utilice [+] y [-] para seleccionar cada elemento de menú, y presione el botón disparador para avanzar al menú siguiente.

- Utilice [+] y [-] para seleccionar el ajuste que desea utilizar, y luego presione el botón disparador para aplicarlo.

Ejemplo: 18 de octubre de 2001.

Year/Month/Day (Año/Mes/Día) : 01/10/18

Day/Month/Year (Día/Mes/Año) : 18/10/01

Month/Day/Year (Mes/Día/Año) : 10/18/01

- Presione  para salir de esta pantalla de ajuste.

Estampado de hora

Cuando está activada, la función de estampado de hora estampa digitalmente la fecha y hora de grabación en la esquina derecha inferior de cada imagen a medida que se graban. Tenga en cuenta que una vez que una imagen es estampada, la fecha y hora no pueden borrarse.



- Active la alimentación de la cámara, y luego deslice el selector REC/PLAY a la posición “REC”.

- Presione MENU.

- Seleccione “FUNCTION” → “Time Stamp”, y luego presione el botón disparador.

- Utilice [+] y [-] para seleccionar el ajuste que desea, y luego presione el botón disparador para aplicarlo.

Ejemplo:

Fecha: 18 de octubre de 2001.

Hora: 1:25 PM

Off: Sin estampado de hora.

2001/10/18 : Año/Mes/Día

18 1:25pm : Día Horas:Minutos

2001/10/18 1:25pm : Año/Mes/Día Hora:Minutos

GRABACIÓN DE IMAGEN BÁSICA

Esta sección describe el procedimiento básico para grabar una imagen.

Grabación de una instantánea simple

El modo Program AE de la cámara (Modo P) es para instantáneas simples. En este modo, la cámara ajusta automáticamente la velocidad de obturación y apertura, de acuerdo con la iluminación del sujeto.

1. Antes de activar la alimentación de la cámara, retire la tapa de su objetivo.

2. Deslice el interruptor **POWER ON/OFF** hacia la derecha para activar la cámara.

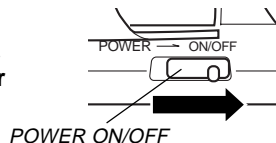

3. Deslice el selector **REC/PLAY** a la posición "REC".

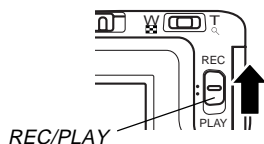

REC: Modo REC para la grabación de imágenes.
PLAY: Modo PLAY para la reproducción de imágenes.

4. Componga la imagen sobre la pantalla del monitor de manera que el punto que desea enfocar se encuentre dentro del cuadro de enfoque.

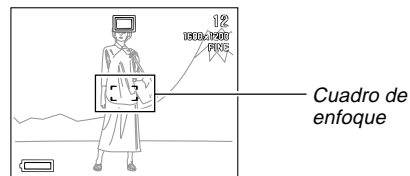

5. Presione el botón disparador hasta la mitad y sostenga allí para realizar el enfoque automático.

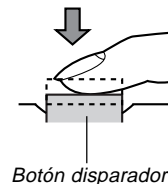

- Puede encontrar la condición de la operación del enfoque automático verificando el color del cuadro de enfoque y la condición de la lámpara de operación.

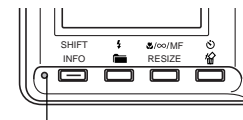

Lámpara de operación

Si ve ésto	Significa ésto
Cuadro de enfoque verde y lámpara de operación verde	La imagen está en foco.
Cuadro de enfoque rojo y lámpara de operación roja	La imagen no está en foco.

- Tenga cuidado de no bloquear el objetivo o los sensores con sus dedos cuando sostiene la cámara.

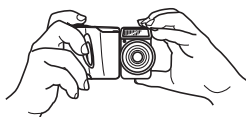

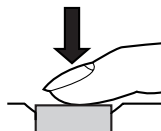

6. Después de confirmar que la imagen se encuentra en foco, presione el botón disparador en toda su extensión para grabar la imagen.



- Las imágenes grabadas son almacenadas temporalmente en una memoria intermedia (buffer), desde la cual son almacenadas en la tarjeta de memoria instalada en la cámara. Puede continuar almacenando imágenes en tanto exista espacio disponible en la memoria intermedia.
- El número de imágenes que puede almacenar en la cámara depende en el medio de almacenamiento y el ajuste de la calidad de imagen (página S-60) que está usando.
- Para eliminar el movimiento de la mano, presione el botón disparador suavemente.
- Se recomienda el uso de un trípode para velocidades de obturación lentas y tomas de telefoto, para evitar imágenes borrosas debido al movimiento de la cámara.

■ Indicador de sacudida de cámara

La marca  (indicador de sacudida de cámara) aparece sobre la pantalla del monitor cuando el control deslizante zoom se ajusta a T (telefoto) o cuando se está usando una velocidad de obturación lenta.

- Si aparece el indicador de sacudida de cámara , utilice un trípode y el controlador remoto con cable para evitar movimiento de la cámara.

Acerca de la pantalla del monitor de modo REC

- La imagen mostrada en la pantalla del monitor en el modo REC es una imagen simplificada para propósitos de composición. La imagen real se graba de acuerdo con el ajuste de calidad de imagen seleccionada actualmente en su cámara. La imagen grabada en la tarjeta de memoria tiene mucho mejor resolución y detalles que la imagen en la pantalla del monitor del modo REC.
- Ciertos niveles de brillo del sujeto pueden ocasionar que la respuesta de la pantalla del monitor de modo REC quede lenta, lo cual ocasiona algún ruido estático en la imagen de la pantalla del monitor.

Acerca del enfoque automático

El enfoque automático tiende a no operar bien con los siguientes tipos de sujetos. Si experimenta problemas con la obtención de buenos resultados con el enfoque automático, trate de usar el enfoque manual (página S-58).

- Paredes de colores sólidos y objetos con poco contraste.
- Objetos con fuertes contraluces.
- Metal pulido u otros objetos reflectivos brillantes.
- Cortinas venecianas y otros patrones repetitivos horizontales.
- Imágenes múltiples con distancias variables desde la cámara.
- Sujetos pobremente iluminados.
- El enfoque automático puede no funcionar apropiadamente cuando la cámara está inestable o sacudiéndose.

■ Distancias de enfoque fijas

- Las siguientes distancias son las distancias de enfoque fijas cuando el enfoque automático no puede enfocar apropiadamente.







Lugar bien iluminado : 1,5 metro como mínimo.
Con flash : Aproximadamente 2 metros.



- Dependiendo en las condiciones reales, un cuadro de enfoque e indicador de operación verde no necesariamente garantizan que la imagen está en foco.

Precauciones con la grabación

- No abra la cubierta del compartimiento de pilas, no desconecte el adaptador de CA desde la cámara ni desenchufe el adaptador desde el tomacorriente de pared, mientras la lámpara de operación se encuentra destellando en verde. Haciéndolo no solamente hará que el almacenamiento de la imagen actual sea imposible, sino también alterar los datos de otra imagen ya almacenada en la tarjeta de memoria de la cámara.
- No retire las pilas, desenchufe el adaptador de CA, ni retire la tarjeta de memoria mientras la cámara está almacenando imágenes.
- La iluminación fluorescente realmente destella en una frecuencia que no puede ser detectada por el ojo humano. Cuando utilice la cámara en interiores bajo tal tipo de iluminación, puede experimentar algunos problemas de brillo o color con las imágenes grabadas.

Grabación de imagen cuando la pila está baja

Para proteger contra una inesperada pérdida de datos de imagen, las imágenes se graban una por una siempre que el nivel de pila se indica como  o inferior. Bajo esta condición aparece el mensaje "Press  to cancel save." sobre la pantalla del monitor durante la operación de almacenamiento. En tanto no presione  , la operación de almacenamiento continúa y toma unos pocos segundos para completarse. Asegúrese de reemplazar las cuatro pilas tan pronto este mensaje comienza a aparecer. Presionando   mientras el mensaje "Press  to cancel save." se encuentra sobre la pantalla del monitor cancela la operación de almacenamiento de imagen.

- Si tiene un disco duro Microdrive colocado en la cámara, el mensaje anterior aparece siempre que el nivel de pila se encuentra indicado como  o más bajo.
- El mensaje "Press  to cancel save." también aparece momentáneamente durante las operaciones de almacenamiento en el modo panorámico o modo de película. En este caso, este mensaje no indica que la energía de la pila está baja.

Usando el zoom

Su cámara se equipa con capacidades de zoom óptico y zoom digital.

Usando el zoom óptico

El zoom óptico aumenta la imagen cambiando la distancia focal del objetivo. La gama del zoom óptico depende en el modelo de su cámara.

- QV-2400UX: 1X a 3X
- QV-2900UX: 1X a 8X

1. Ingrese el modo REC.

- #### 2. Mueva el control deslizante del zoom hacia T (telefoto) para enfocar acercando el sujeto, o W (gran angular) para enfocar alejando.

W : Gran angular.
T : Telefoto.

Control deslizante del zoom

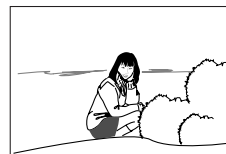
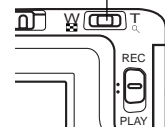

W (gran angular)



T (telefoto)

NOTAS

- Cambiando el factor del zoom óptico también afecta el valor de la apertura del objetivo.
- El valor de apertura del objetivo indicado sobre la cámara es la apertura cuando el zoom óptico es 1X. Usando un ajuste de zoom óptico resulta en un valor de apertura más alto (apertura más pequeña).
- Se recomienda el uso de un trípode en las tomas de telefoto, para evitar imágenes borrosas debido al movimiento de la cámara.

Usando el zoom digital

Con el zoom digital, puede ampliar la imagen sobre la pantalla del monitor en factores de zoom de 2X o 4X antes de almacenarlas.

- 1. Ingrese el modo REC.**
- 2. Presione MENU.**
- 3. Seleccione “FUNCTION” → “Digital Zoom”, y luego presione el botón disparador.**



4. Seleccione el ajuste que desea, y luego presione el botón disparador para aplicarlo.

Para hacer ésto	Seleccione ésto
Desactivar el zoom digital.	Off
Alternar entre el zoom digital 2X y 4X siempre que el control deslizante del zoom se desliza al ajuste máximo T (telefoto).	Auto
Siempre utilice el zoom digital 2X.	2X
Siempre utilice el zoom digital 4X.	4X



- Siempre que el zoom digital 4X se encuentra en uso aparece un cuadro sobre la pantalla del monitor. Solamente se graba el área de la imagen dentro del cuadro, con una imagen resultante de una resolución de 800 x 600 píxeles.
- El zoom digital 4X no se dispone en el modo de película o modo panorámico.
- El zoom digital 2X y 4X quedan inhabilitados mientras el bosquejo de composición se visualiza en el modo Best Shot.

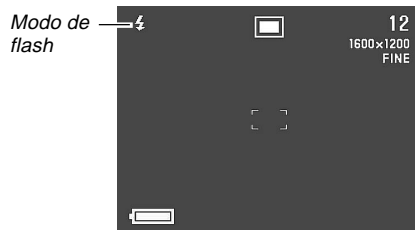
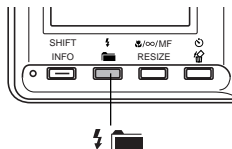

Usando el flash

A continuación se describen los variados ajustes del flash que puede realizar para adecuarse al tipo de imagen que está intentando grabar.

1. Ingrese el modo REC.
2. Presione   para hacer un ciclo a través de los modos de flash disponibles, hasta que el indicador para el modo desea se encuentre sobre la pantalla del monitor.



- A cada presión de   realiza un ciclo a través de los modos de flash disponibles descritos a continuación.

Para hacer ésto	Seleccione este ajuste
Hacer que el flash dispare cuando sea necesario (Auto Flash)	Sin presentación.
Desactivar el flash (Flash Off)	
Disparar el flash siempre (Flash On)	
Disparar un flash previo seguido por la grabación de imagen con el flash, reduciendo la posibilidad de ojos rojos en la imagen (Reducción de ojos rojos)	

Indicadores de condición del flash

Puede verificar las condiciones de la unidad del flash, verificando el indicador de la pantalla del monitor y la lámpara de operación mientras el botón disparador se presiona hasta la mitad.

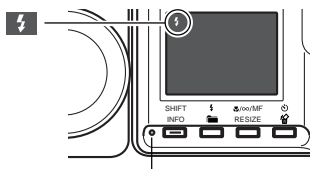

Lámpara de operación

■ Lámpara de operación

Si la lámpara de operación está haciendo ésto	Significa ésto
Destellando en ámbar.	La unidad del flash está cargando.
Destellando en rojo.	La unidad del flash no puede cargar por alguna razón.

■ Pantalla del monitor

Cuando ha seleccionado el flash automático (Auto Flash) o reducción de ojos rojos como el modo de flash, aparece el indicador sobre la presentación al presionar el botón disparador aproximadamente hasta la mitad, para indicar que la luz disponible es insuficiente y el flash será disparado.

Ajustando la intensidad del flash

Para ajustar la intensidad del flash cuando dispara utilice el procedimiento siguiente.

1. Ingrese el modo REC.
2. Presione MENU.
3. Seleccione “FUNCTION” → “Flash Intensity”, y luego presione el botón disparador.
4. Seleccione el ajuste que desea, y luego presione el botón disparador para aplicarlo.

Para hacer ésto	Seleccione ésto
Disparar el flash con fuerte intensidad.	Strong
Disparar el flash con normal intensidad.	Normal
Disparar el flash con débil intensidad.	Weak

Precauciones cuando se usa el flash

- Cerciñese de no tocar o bloquear el flash o sensor de exposición con los dedos. Haciéndolo puede ensuciar estos componentes e interferir con la operación correcta del flash.

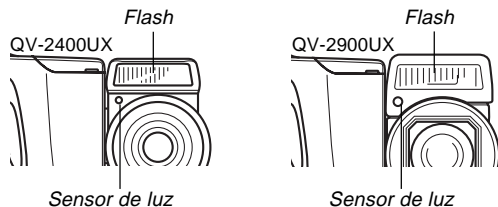

- La gama efectiva del flash incorporado depende en el modelo de su cámara.
 - * QV-2400UX: Aproximadamente 0,5 m a 2 m (a apertura completa).
 - * QV-2900UX: Aproximadamente 0,5 m a 2,5 m (a apertura completa).
 Tenga en cuenta que puede no llegar a obtener el resultado de flash deseado fuera de las gamas indicadas anteriormente.
- Dependiendo de las condiciones actuales (tipo de pila que se está usando, temperatura, etc.), la carga del flash puede tomar hasta unos 10 segundos.
- El flash no dispara cuando se realiza una grabación de película, que se indica por el icono (Flash Off) sobre la pantalla del monitor.

- La unidad de flash no cargará cuando la energía de pila se encuentra baja. El indicador destella para advertir que el flash no disparará correctamente, lo cual puede afectar la exposición de la imagen. Cuando esto ocurra, cambie las pilas tan pronto como sea posible.
- El modo de reducción de ojos rojos pueden no funcionar bien cuando la cámara no está apuntando directamente en el sujeto o cuando el sujeto está lejos de la cámara.
- En el modo de reducción de ojos rojos , el flash es disparado automáticamente de acuerdo con la exposición. Debido a esto, el flash no disparará en una área bien iluminada.
- El equilibrio de blanco se encuentra fijo mientras se está usando el flash, de modo que el color de la imagen grabada puede ser afectado por la luz del sol, iluminación fluorescente u otras fuentes de iluminación en el área inmediata.

Seleccionando el modo de enfoque

Puede utilizar el procedimiento siguiente para seleccionar desde cuatro modos de enfoque diferentes: enfoque automático, macro, infinito y enfoque manual.

1. Ingrese el modo REC.

2. Presione /∞/MF RESIZE para hacer un ciclo a través de los modos de enfoque disponibles.

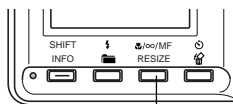

/∞/MF RESIZE

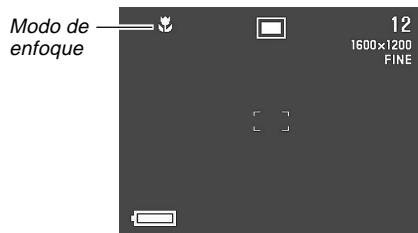

A cada presión de /∞/MF RESIZE realiza un ciclo a través de los modos de enfoque en la secuencia siguiente.

Enfoque automático (sin indicador) → Macro () → Infinito () → Enfoque manual ()

Usando el modo de enfoque automático

Como su nombre lo sugiere, el modo de enfoque automático ajusta el enfoque automáticamente siempre que presiona el botón disparador hasta la mitad. A continuación se muestra la relación entre el factor del zoom óptico y la distancia de enfoque para el enfoque automático.

	Factor de zoom óptico	Distancia de enfoque
QV-2400UX	1X	10 cm a infinito.
	3X	50 cm a infinito.
QV-2900UX	1X	40 cm a infinito.
	8X	1 m a infinito.

1. Presione /∞/MF RESIZE para hacer un ciclo a través de los ajustes del modo de enfoque hasta que no haya ningún indicador de modo de enfoque sobre la presentación. Esto indica el modo de enfoque automático.

2. Componga la imagen sobre el objeto que desea incorporar dentro del cuadro de enfoque, y luego presione y sostenga el botón disparador hasta aproximadamente la mitad de su extensión.

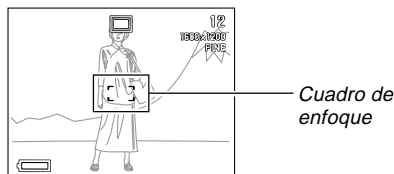

- Puede encontrar la condición de la operación del enfoque automático, verificando el color del cuadro de enfoque y la condición de la lámpara de operación.

Si ve ésto	Significa ésto
Cuadro de enfoque verde y lámpara de operación verde.	La imagen está en foco.
Cuadro de enfoque rojo destellando y lámpara de operación roja.	El enfoque automático no es posible por alguna razón.

3. Presione el botón disparador el resto de su extensión para grabar la imagen.

Usando el modo macro

El modo macro ajusta el enfoque para tomas fotográficas de objetos a muy cortas distancias. El ajuste del enfoque se inicia automáticamente siempre que presiona el botón disparador hasta la mitad de su extensión. A continuación se muestra la relación entre el factor del zoom óptico y la distancia de enfoque para el enfoque macro.

	Factor de zoom óptico	Distancia de enfoque
QV-2400UX	1X	1 cm a 50 cm.
QV-2900UX	1 a 1,6X	1 cm a 50 cm.

1. Presione /∞/MF RESIZE para hacer un ciclo a través de los ajustes del modo de enfoque hasta que el indicador aparezca sobre la presentación. Esto indica el modo macro.

2. Componga la imagen y grábela.

- Para informarse acerca de cómo la cámara enfoca una imagen automáticamente, vea la parte titulada “Usando el modo de enfoque automático” en la página S-56.
- Puede verificar la condición actual observando la lámpara de operación y el cuadro de enfoque. Para mayor información vea la parte titulada “Usando el modo de enfoque automático” en la página S-56.

¡IMPORTANTE!

- La gama de enfoque es la distancia desde la superficie del objetivo al sujeto.
- El zoom óptico queda inhabilitado el modo macro.

Usando el modo de infinito

El modo de infinito ajusta el enfoque cerca del infinito. Es una buena selección para sujetos muy alejados y paisajes. El ajuste del enfoque se inicia automáticamente siempre que presiona el botón disparador hasta la mitad de su extensión.

1. Presione /∞/MF RESIZE para hacer un ciclo a través de los ajustes del modo de enfoque hasta que el indicador  aparezca sobre la presentación. Esto indica el modo de infinito.

2. Componga la imagen y grábela.

- Para informarse acerca de cómo la cámara enfoca una imagen automáticamente, vea la parte titulada “Usando el modo de enfoque automático” en la página S-56.
- Puede verificar la condición actual observando la lámpara de operación y el cuadro de enfoque. Para mayor información vea la parte titulada “Usando el modo de enfoque automático” en la página S-56.



Usando el modo de enfoque manual

Con el enfoque manual, los ajustes necesarios se realizan a mano. A continuación se muestra la relación entre el factor del zoom óptico y la distancia de enfoque para el enfoque manual.

	Factor de zoom óptico	Distancia de enfoque
QV-2400UX	1X	1 cm a infinito.
	3X	50 cm a infinito.
QV-2900UX	1X	1 cm a infinito.
	8X	1 m a infinito.

1. Presione /∞/MF RESIZE para hacer un ciclo a través de los ajustes del modo de enfoque hasta que el indicador  aparezca sobre la presentación. Esto indica el modo de enfoque manual.

2. Mientras el indicador  se encuentra destellando, utilice [+] y [-] para enfocar la imagen.

- Si no realiza ninguna operación de enfoque automático durante unos tres segundos, el indicador  para de destellar.
- Puede presionar /∞/MF RESIZE mientras el indicador  se encuentra sobre la pantalla del monitor para cambiar a otro modo de enfoque, si así lo desea.



3. Presione el botón disparador para parar el destello del indicador MF, y fijar el enfoque de la imagen a su nivel actual.

- Después que MF para de destellar, puede usar [+] y [-] para ajustar la compensación de exposición (EV).
- Si MF para de destellar antes de haber podido enfocar, presione /∞/MF RESIZE para hacer que destelle de nuevo.

4. Presione el botón disparador para grabar la imagen.

- El cuadro de enfoque no aparece cuando presiona el botón disparador hasta la mitad, mientras la cámara está en el modo de enfoque manual.

Usando el bloqueo de enfoque

Normalmente, el enfoque automático enfoca automáticamente sobre el sujeto que se encuentra dentro del cuadro de enfoque automático. El bloqueo de enfoque es una técnica que puede usar en los modos de enfoque automático, macro () e infinito () , que le permite bloquear el enfoque sobre un sujeto, y luego mover la cámara de modo que el cuadro de enfoque automático se encuentre apuntando en otro sujeto cuando graba. Esto mantiene el sujeto en foco, aunque un sujeto diferente se encuentre dentro del cuadro de enfoque automático.

1. Alinee el cuadro de enfoque automático con el sujeto que desea bloquear y presione el botón disparador hasta la mitad de su extensión.

- El cuadro de enfoque se ilumina en verde cuando la imagen se encuentra en foco.

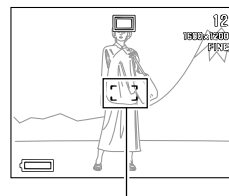

Cuadro de enfoque

2. Mientras mantiene el botón disparador presionado hasta la mitad, mueva la cámara y componga la imagen que desea.

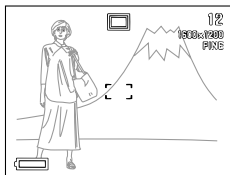

3. Presione el botón disparador en toda su extensión para grabar la imagen.

NOTA

- Bloqueando el enfoque también bloquea el ajuste de la exposición.

Especificando el tamaño y calidad de la imagen

Puede especificar el tamaño y calidad de la imagen para adecuarse al tipo de imagen que está grabando.

1. Ingrese el modo REC.
2. Presione MENU.
3. Seleccione “FUNCTION” → “Size/Quality”, y luego presione el botón disparador.
4. Seleccione el ajuste de tamaño y calidad que desea, y luego presione el botón disparador para aplicarlo.

■ Ajustando el tamaño/calidad y la capacidad de imagen (sólo imágenes JPEG)



Tamaño de imagen (píxeles)	Calidad	Tamaño de archivo	Número de imágenes		
			Tarjeta de memoria de 8MB	Tarjeta de memoria de 64MB	Tarjeta de memoria de 340MB
1600	FINE	850 KB	8	71	401
x	NORMAL	600 KB	11	99	562
	ECONOMY	350 KB	19	167	943
800	FINE	200 KB	33	282	1587
x	NORMAL	150 KB	43	365	2054
	ECONOMY	120 KB	53	443	2494

¡IMPORTANTE!

- Los valores en la tabla siguiente son todos aproximados, y son afectados por los tipos de imágenes que ha grabado y otros factores.
- Si almacena dos versiones de una imagen en los formatos JPEG y TIFF se crea un archivo muy grande, y se reduce considerablemente la capacidad de almacenamiento (página S-92).
- Para determinar el número de imágenes que pueden almacenarse en una tarjeta de memoria de una capacidad diferente, multiplique las capacidades en la tabla siguiente, por el valor apropiado.
- Tenga en cuenta que el número de imágenes que pueden almacenarse en una sola carpeta es de 250. Debido a esto, aun si está usando una tarjeta que permita almacenar más de 250 imágenes, la pantalla del monitor de la cámara mostrará su capacidad solamente hasta 250 imágenes.
- El número de imágenes que pueden grabarse puede diferir desde los valores mostrados anteriormente cuando utiliza Card Browser (página S-140).

Usando el disparador automático

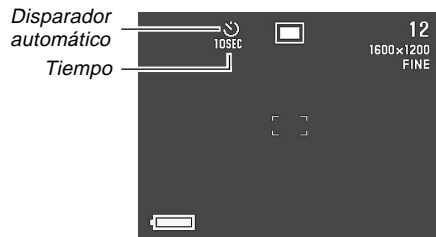
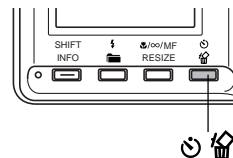

El disparador automático puede ajustarse a cualquiera de los dos tiempos iniciales.

1. **Ingrese el modo REC.**
2. **Presione el botón   para seleccionar el tiempo de disparador automático que desea.**



Ajustes de tiempo del disparador automático:

A cada presión de   realiza un ciclo a través de los ajustes disponibles descritos a continuación.

Para hacer ésto	Seleccione este ajuste
Desactivación del disparador automático.	Sin presentación
Registrar 10 segundos después de presionar el botón disparador.	
Registrar 2 segundos después de presionar el botón disparador.	

3. Presione el botón disparador para iniciar la cuenta regresiva del disparador automático.

- Los segundos son contados regresivamente sobre la pantalla del monitor.
- Para parar la cuenta regresiva en el medio de la cuenta, presione el botón disparador.

NOTA

- Puede girar el mecanismo del objetivo de manera que el objetivo apunte en la misma dirección que la pantalla del monitor de la cámara. Esto le posibilita observar la cuenta regresiva sobre la pantalla del monitor.

Compensación de exposición

Siempre que se selecciona exposición automática (AE) programada, exposición automática (AE) con prioridad de velocidad de obturación o exposición automática (AE) con prioridad de apertura, puede ajustar el valor de compensación de exposición (valor EV) dentro de la gama mostrada a continuación, para compensar las condiciones de iluminación actuales. Este ajuste puede usarse para obtener mejores resultados cuando dispara en contraluz, iluminación interior indirecta, fondos oscuros, etc.

Gama de valor EV: -2EV a +2EV.

Pasos: 1/3 de EV.

1. Seleccione exposición automática (AE) programada, exposición automática (AE) con prioridad de velocidad de obturación o exposición automática (AE) con prioridad de apertura como el modo de exposición. Vea la página S-78.

2. Utilice [+] y [-] para cambiar el valor de compensación de exposición (cambio de EV).

- El valor EV actual se muestra sobre la pantalla del monitor.

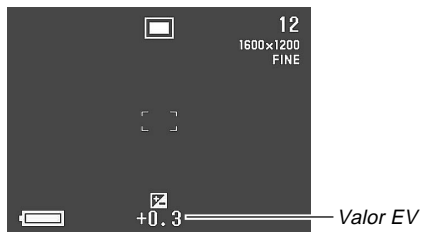

[+]: Aumenta el valor EV. Un valor EV más alto es mejor adecuado para objetos de colores claros y sujetos a contraluz.

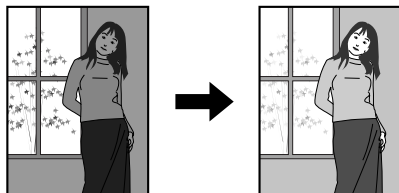

[-]: Disminuye el valor EV. Un valor EV más bajo es mejor adecuado para objetos de colores oscuros y para fotografiar en exteriores en un día claro.

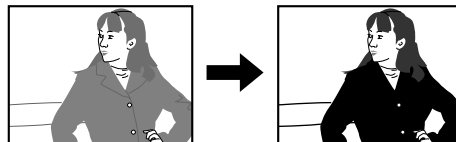

3. Después de que el valor de EV se encuentra de la manera deseada, presione el botón disparador para grabar la imagen.

¡IMPORTANTE!

- Cuando dispara bajo condiciones muy oscuras o muy brillantes, existe la posibilidad de que no obtenga resultados satisfactorios aun después de realizar la compensación de exposición.
- El ajuste de valor EV que realiza permanece en efecto hasta que lo cambia. Para reposicionar el valor EV a cero, utilice [+] y [-] para retornar el valor de la presentación a cero, que se indica cuando no se encuentra sobre la pantalla del monitor. Tenga en cuenta que desactivando la cámara también reposiciona el valor EV a cero.
- En el modo panorámico, el ajuste de compensación de exposición que realiza para la primera imagen que compone la imagen panorámica se fija para todas las otras imágenes.

OTRAS FUNCIONES DE GRABACIÓN

Esta sección describe operaciones más avanzadas que también se proporcionan con esta cámara.

Fotografiando retratos

El modo de retrato borrona el fondo ligeramente, lo cual hace que el sujeto en primer plano se destaque aun mejor.

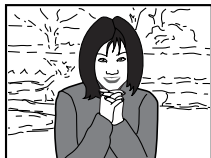

1. Ingrese el modo REC.
2. Presione MENU.
3. Seleccione “PORTRAIT” (Modo de retrato), y luego presione el botón disparador.
4. Presione el botón disparador para grabar la imagen.

NOTA

- Puede borronar aun más el fondo usando el control deslizante del zoom para ajustar a un enfoque de telefoto máximo.

Fotografiando paisajes

El modo de paisaje le trae todo desde una toma de escena distante a objetos en primer plano en foco.

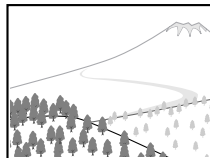

1. Ingrese el modo REC.
2. Presione MENU.
3. Seleccione “LANDSCAPE” (Modo de paisaje), y luego presione el botón disparador.
4. Presione el botón disparador para grabar la imagen.

NOTAS

- Puede agregar mayor profundidad de campo desde el primer plano al fondo, y también crear una mayor sensación de expansión horizontal, usando el control deslizante del zoom para ajustar un enfoque de gran angular máximo.
- Usando el modo de paisaje en interiores, en un lugar con sombras, o en cualquier área en donde la iluminación sea débil, puede resultar en que los objetos distantes se encuentren fuera de foco.

Fotografiando escenas nocturnas

El modo de escena nocturna utiliza exposiciones más largas para producir hermosas imágenes de escena nocturna.



1. Ingrese el modo REC.
2. Presione MENU.
3. Seleccione “NIGHT SCENE” (Modo de escena nocturna), y luego presione el botón disparador.
4. Presione el botón disparador para grabar la imagen.

NOTA

- Puede usar el modo de escena nocturna en combinación con el flash para tomas fotográficas sincrónicas lentas de personas contra un fondo de escena nocturna o crepúsculo.

¡IMPORTANTE!

- La velocidad de obturación es bastante lenta en el modo de noche, de modo que deberá usar un trípode para sostener la cámara firmemente.
- El enfoque automático es difícil en la oscuridad. Si experimenta problemas, utilice el enfoque manual (página S-58). Puede haber alguna parte borrosa de la imagen si el sujeto se mueve rápidamente.
- La velocidad de disparador lenta ocasiona que se muestre una actualización lenta de la pantalla del monitor. Debido a esto, la imagen grabada puede ser ligeramente diferente de la imagen que estaba en la pantalla del monitor en el momento de presionarse el botón disparador.
- El contraste de las imágenes del modo de escena nocturna no es afectado por los cambios hechos en los ajustes del contraste (página S-92).

Ajuste instantáneo usando el modo Best Shot

El modo Best Shot viene con una biblioteca de 28 imágenes diferentes. Simplemente seleccione la imagen cuyos efectos desea, y los ajustes de la cámara cambian automáticamente al mismo ajuste que fue usado para grabar la imagen seleccionada.

■ Ajuste instantáneo usando el modo de escena



Sunset
(Puesta del sol)



Night Scene
(Escena nocturna)

Para una lista de las escenas, vea “Lista de escenas Best Shot” que viene con la cámara.

■ Bosquejo de compensación

Con ciertas imágenes del modo Best Shot, un bosquejo de composición aparece sobre la pantalla del monitor para asistirle cuando compone su imagen. El cuadro de enfoque automático también se ajusta sobre la pantalla del monitor, de manera que se encuentra en la ubicación adecuada para adecuarse al bosquejo de la composición.

Cuadro de enfoque automático

Bosquejo de composición



Ejemplo: *Face and Chest*
(Cara y pecho)

- Las imágenes grabadas usando una imagen del modo Best Shot cuyo bosquejo de composición se encuentra en orientación de retrato (de manera que los lados de la imagen son más largos que su parte inferior y superior), son giradas automáticamente de acuerdo a cuando se visualiza sobre la pantalla de su computadora usando Photo Loader.

1. Ingrese el modo REC.
2. Mantenga presionado MENU hasta que aparezca la pantalla de selección de escena de muestra.

- En lugar de sostener presionado MENU, puede visualizar la pantalla de selección de muestra presionando MENU, seleccionando "BEST SHOT", y luego presionando el botón disparador.



3. Utilice [+] y [-] para visualizar la escena de muestra que desea, y luego presione el botón disparador.
 - También puede almacenar sus ajustes propios, (página S-71).
4. Presione el botón disparador para grabar la imagen.

NOTAS

- Las imágenes del modo Best Shot no son imágenes grabadas usando esta cámara. Son solamente para propósitos de referencia.
- Las condiciones reales que se encuentran presentes cuando graba su imagen puede hacer que sea imposible obtener correctamente todos los efectos del modo Best Shot que selecciona.
- Después de seleccionar una imagen en el modo Best Shot, puede ajustar los ajustes de la cámara manualmente como normalmente lo hace.
- Presione BEST SHOT para visualizar la última escena de muestra que ha seleccionado.

Especificando la ubicación de las imágenes de escena del modo Best Shot

Para especificar la ubicación de almacenamiento de las imágenes de escena del modo Best Shot.

1. Ingrese el modo REC.
2. Presione MENU.
3. Seleccione “FUNCTION” → “Best Shot setting” y luego presione el botón disparador.
4. Seleccione el ajuste que desea, y luego presione el botón disparador.

Para que esto aparezca cuando se desplaza a través de las escenas de muestra	Seleccione esta opción:
28 escenas de muestra incorporadas, seguido por las escenas de muestra en la tarjeta de memoria.	Built-in+CF
solamente 28 escenas de muestra incorporadas	Built-in
solamente escenas de muestra en la tarjeta de memoria	CF

NOTAS

- Si no hay imágenes de muestra del modo Best Shot en la tarjeta de memoria, podrá seleccionar solamente entre las 28 imágenes de muestra incorporadas, aun cuando se seleccione la opción Built-in+CF o CF.
- Para mayor información sobre el almacenamiento de las imágenes de muestra en una tarjeta de memoria, consulte la página S-71.

Registrando sus propios ajustes de escena

Puede registrar los ajustes de cualquier imagen grabada con una cámara CASIO QV-2400UX o QV-2900UX como un "ajuste del usuario" para el modo Best Shot. Después de registrar un ajuste del usuario, puede llamarlo como lo hace con otras escenas en el modo Best Shot.

■ Parámetros de ajuste del usuario



Modo de enfoque, apertura (solamente A y M), velocidad de obturación (solamente S y M), compensación de exposición, sensibilidad, ajuste de filtro, modo de exposición, modo de medición, equilibrio de blanco, mejora, intensidad de flash, nitidez, saturación, contraste y modo de flash.

■ Modelos de cámaras soportados

- Los ajustes de usuario de la QV-2400UX pueden ser registrados usando imágenes grabadas solamente en una QV-2400UX.
- Los ajustes de usuario de la QV-2900UX pueden ser registrados usando imágenes grabadas solamente en una QV-2900UX.

■ Número de ajustes del usuario

Puede registrar hasta 250 ajustes del usuario (incluyendo imágenes importadas desde el CD-ROM incluido a la tarjeta de memoria).

1. Ingrese el modo REC.
2. Presione MENU.
3. Seleccione "Best Shot" y luego presione el botón disparador.
4. Presione  .
5. Utilice [+] y [-] para visualizar la imagen que desea importar, y luego presione el botón disparador.



6. Después de que se completa el registro la cámara retorna al modo REC. Para seleccionar una escena y grabar una imagen, ahora puede utilizar el procedimiento indicado en la página S-68.

NOTAS

- Cuando ingresa el modo Best Shot, la primera escena que aparece es la última que estaba viendo al salir la última vez del modo Best Shot.
- Después de seleccionar una imagen del modo de Best Shot, puede ver los ajustes de la cámara visualizando los variados menús que normalmente utiliza cuando ajusta la cámara manualmente.
- Para borrar un ajuste de usuario, utilice su computadora para navegar a la carpeta "SCENE" de la tarjeta de memoria, y luego borre el archivo de ajuste del usuario (páginas S-72, S-137).

Importando una escena desde la biblioteca Best Shot en el CD-ROM

Puede importar imágenes de escena de muestra desde el CD-ROM que viene incluido con la cámara a la tarjeta de memoria de la cámara, y luego usar las escenas importadas en el modo Best Shot. Hay un total de 64 escenas.

- Vea la "Lista de escenas Best Shot" que viene con la cámara para una lista de las escenas.

1. Ajuste para acceder a los contenidos de la tarjeta de memoria desde su computadora. Para ajustar el acceso de la tarjeta de memoria puede usar cualquiera de los métodos siguientes.

- (1) Conecte la cámara al puerto USB de su computadora (página S-133)**
- (2) Lea las imágenes directamente desde la tarjeta de memoria (página S-135)**
 - Las imágenes de muestra se almacenan en la carpeta de la tarjeta de memoria llamada "SCENE", de manera que asegúrese de que hay una carpeta llamada "SCENE" en la tarjeta de memoria.
 - Para crear una carpeta "SCENE" en una tarjeta de memoria, coloque una tarjeta en la cámara, y luego active la alimentación de la cámara.

2. Coloque el CD-ROM incluido en la unidad de CD-ROM de su computadora.
3. Si está usando Windows, haga clic en “My Computer” y luego abra la ventana de la unidad de CD-ROM.
 - Este paso no se requiere si está usando una Macintosh.
4. Haga clic en “CASIO” → “BestShot Library” → “XXXXXXXX”* → “English”, y luego copie los archivos de imagen de muestra que desea importar en la carpeta “SCENE” de la tarjeta de memoria.
 - * Para “XXXXXXXX”, seleccione la carpeta cuyo nombre corresponda al modelo de su cámara.
 - Si su cámara está ajustada para el texto de pantalla en el idioma alemán, seleccione “German” en lugar de “English” en el paso anterior.
5. Coloque la tarjeta de memoria en la cámara.
6. Especifique entre “Built-in + CF” o “CF” como lugar de almacenamiento de las imágenes de escenas del modo Best Shot, según lo descrito en la página S-69.

7. Utilice el mismo procedimiento que el indicado en la página S-68, para seleccionar un archivo de imagen de muestra importado y grabe la imagen que desea.

¡IMPORTANTE!

- Las imágenes de muestra aparecen sobre la pantalla de selección de imagen Best Shot, en la misma secuencia en que fueron registradas en la tarjeta de memoria.
- El formateo de una tarjeta de memoria borra todas las imágenes de muestra de escena del modo Best Shot almacenadas en la misma. Después de borrar la tarjeta, tendrá que importar las escenas que desea a la tarjeta de memoria (página S-41).

NOTA

- Para borrar una escena de muestra importada a la tarjeta de memoria desde el CD-ROM, utilice su computadora para navegar a la carpeta “SCENE” de la tarjeta de memoria, y luego borre el archivo de escena de muestra (S-137).

Grabando una película

Puede grabar películas que sean de aproximadamente 16 segundos de longitud. Existen dos modos de grabación de película: pasado y normal. El modo pasado le permite capturar imágenes de eventos ocurridos antes de presionar el botón disparador, mientras el modo normal graba lo que ocurre después de presionar el botón disparador.



■ Formato de archivo: AVI.

El formato AVI es el formato JPEG de película estándar adoptado por el Consorcio DML Abierto. Tenga en cuenta, sin embargo, que esta cámara no graba audio.

■ Resolución: 320 x 240 píxeles.

■ Requerimientos de memoria de película

Aproximadamente 300 KB/segundo.

■ Longitud máxima de película

16 segundos.

Para grabar una película usando el modo normal

1. **Ingrese el modo REC.**
2. **Presione MENU.**
3. **Seleccione “MOVIE” (modo de película), y luego presione el botón disparador.**
4. **Apunte la cámara en el sujeto, y luego presione el botón disparador hasta la mitad de su extensión.**
 - El enfoque automático continúa ajustando el enfoque a medida que el sujeto se mueve.
5. **Presione el botón disparador en toda su extensión para iniciar la grabación.**
 - La grabación continúa durante 16 segundos.
 - Para grabar una película que sea más corta de 16 segundos, presione de nuevo el botón disparador cuando desea parar la grabación.

Para grabar una película usando el modo pasado

1. Ingrese el modo REC.
2. Presione MENU.
3. Seleccione “MOVIE (PAST)” (modo pasado de película), y luego presione el botón disparador.
4. Cuando está listo para grabar, presione el botón disparador en toda su extensión.
 - El enfoque automático continúa ajustando el enfoque a medida que el sujeto se mueve.
5. Siga el sujeto con la cámara, y presione el botón disparador en toda su extensión cuando desea grabar la imagen.
 - Presionando el botón disparador por segunda vez, graba todo lo que se encontraba en el frente del objetivo durante el período de 16 segundos antes de haber presionado por primera vez el botón disparador en el paso 4 .

- Presionando el botón disparador antes de que hayan transcurrido 16 segundos después de presionar el botón disparador la primera vez en el paso 4, graba todo lo que se encontraba frente al objetivo durante el período desde el momento de presionar el botón disparador por primera vez, hasta el punto en que ha presionado el botón disparador por segunda vez.

¡IMPORTANTE!

- El flash se encuentra inhabilitado durante la grabación de película.
- Para ver un archivo de película AVI en su computadora, instale la aplicación QuickTime desde el disco CD-ROM que viene incluido con la cámara.

Fotografiando panoramas

El modo panorámico le permite adherir juntas digitalmente múltiples imágenes para crear una imagen panorámica barrida.

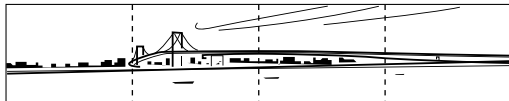

1. Ingrese el modo REC.
2. Presione MENU.
3. Seleccione “PANORAMA” (modo panorámico), y luego presione el botón disparador.



4. Presione el botón disparador para registrar la primera imagen.

- El borde derecho de la primera imagen permanece sobre el lado izquierdo de la pantalla del monitor para asistirlo a componer la segunda imagen de la imagen panorámica.

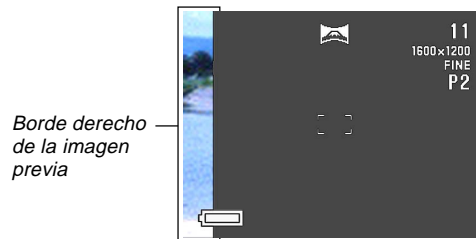

5. Tome las otras imágenes que componen la imagen panorámica, usando cada vez el borde derecho de la imagen previa para componer la imagen siguiente correctamente.

6. Después de grabar las imágenes que desea, presione MENU.

- En una imagen panorámica puede agrupar hasta diez imágenes.

NOTA

- La cámara utiliza los mismos ajustes en efecto de exposición y equilibrio de blanco que la primera imagen de la imagen panorámica grabada, para grabar todas las otras imágenes de la imagen panorámica.

Fotografiando a intervalos fijos

El modo de intervalo le permite especificar el número de imágenes que desea tomar, el intervalo entre disparos y la hora para iniciar el disparo. Le proporciona con los siguientes tres tipos de tomas con intervalo.

- Fotografiando con intervalo: Múltiples disparos en intervalos fijos comenzando desde ahora.
- Fotografiando con temporizador: Un solo disparo en una hora específica.
- Fotografiando con intervalo + temporizador: Múltiples disparos en intervalos fijos comenzando en una hora específica.

1. Ingrese el modo REC.
2. Presione MENU.
3. Seleccione “INTERVAL” (modo de intervalo), y luego presione el botón disparador.



4. Especifique un valor para “Shots” y luego presione el botón disparador.

- Puede omitir este paso si así lo desea para tomar solamente una sola imagen.
- Seleccione “MAX shots” cuando desea que la cámara se mantenga grabando las imágenes hasta que la tarjeta se llene completamente.

5. Especifique el intervalo “Interval” en minutos, y luego presione el botón disparador.

- Puede especificar un valor de intervalo dentro de la gama de 1 minuto a 60 minutos, en intervalos de 1 minuto.

6. Especifique la parte “Hour” del inicio “Start Time”, y luego presione el botón disparador.

- “Start Time” especifica la hora en que comienza la toma fotográfica.
- Puede especificar una hora que se encuentre dentro de las 24 horas de su hora actual (como lo indica el reloj incorporado en la cámara).
- Si desea que la toma de la imagen comience cuando presiona el botón disparador, seleccione “Now” y continúe desde el paso 8.

7. Especifique la parte “Minutes” del ajuste “Start Time”, y luego presione el botón disparador.**8. Realice los ajustes del modo de exposición, modo de medición, equilibrio de blanco y otros ajustes de imágenes que desea.****9. Componga la imagen de modo que el sujeto se encuentre en el cuadro de enfoque, y presione el botón disparador en toda su extensión.**

- Cuando se alcanza la hora que ha ajustado en los pasos 6 y 7, la lámpara de operación se ilumina y comienza la toma fotográfica.
- Si selecciona “Now” en el paso 6, la toma fotográfica comienza tan pronto presiona el botón disparador en el paso 9.

¡IMPORTANTE!

- El ajuste de velocidad de obturación “BULB” se inhabilita automáticamente en el modo de intervalo. Si se selecciona “BULB”, ingresando el modo de intervalo cambia automáticamente al ajuste de velocidad de obturación automática.
- Cuando la velocidad de obturación se ajusta a 20 segundos o más tiempo, la cámara no podrá grabar en intervalos de 1 minuto en el modo de intervalo.

Cancelando una operación de temporizador en el modo de intervalo

Deslizando el interruptor POWER ON/OFF hacia la derecha para activar la cámara mientras la operación del temporizador del modo de intervalo se está realizando, cancela la operación, lo cual se indica por el mensaje "Interval operation cancelled" en la pantalla del monitor.

Especificando el modo de exposición

Puede seleccionar desde los cuatro modos de exposición listados a continuación. Puede cambiar el ajuste de modo de obturación mientras se encuentra en cualquiera de los modos de grabación.

- Modo P : Exposición automática (AE) programada.
- Modo A : Exposición automática (AE) con prioridad de apertura.
- Modo S : Exposición automática (AE) con prioridad de obturación.
- Modo M : Manual.

Exposición automática (AE) programada

En el modo P (exposición automática programada), los ajustes de la velocidad de obturación y apertura se realizan automáticamente de acuerdo con el brillo del sujeto.

1. Ingrese el modo REC.
2. Presione MENU.
3. Seleccione "FUNCTION" → "Exposure Mode", y luego presione el botón disparador.
4. Seleccione "P" (Programa), y luego presione el botón disparador.
5. Presione el botón disparador para grabar la imagen.

Exposición automática (AE) con prioridad de apertura

El modo A (exposición automática con prioridad de apertura) es lo opuesto al modo S. Le permite especificar un ajuste de apertura y automáticamente ajusta la velocidad de obturación de acuerdo a ello. Una apertura grande disminuye la profundidad de campo, que es la zona de nitidez en una escena. Inversamente, una apertura pequeña aumenta la profundidad de campo.

Apertura grande



Apertura pequeña



- Tenga en cuenta que un número de apertura más pequeño indica una apertura más grande, y un número de apertura más grande indica una apertura más pequeña.

■ Ajustes de apertura

Apertura	Más grande	←→	Más pequeña
QV-2400UX	F2.8	•	F5.6
QV-2900UX	F3.2	• F4.8 •	F8

1. Ingrese el modo REC.
2. Presione MENU.
3. Seleccione “FUNCTION” → “Exposure Mode”, y luego presione el botón disparador.
4. Seleccione “A” (prioridad de apertura), luego presione el botón disparador.
5. Mientras sostiene presionado SHIFT INFO, utilice [+] y [-] para seleccionar el valor de apertura que desea.

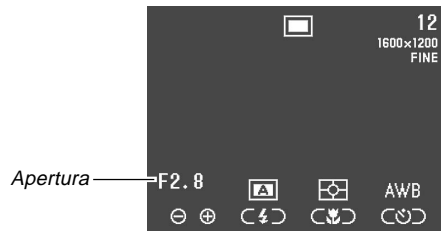

Para hacer ésto	Presione este botón
Disminuir la apertura.	[+]
Aumentar la apertura.	[-]

6. Presione el botón disparador para grabar la imagen.

¡IMPORTANTE!

- A menudo es difícil obtener un brillo apropiado cuando se fotografían sujetos que están muy oscuros o muy claros. En tal caso, intente diferentes ajustes de apertura para encontrar la que produzca los mejores resultados.

Exposición automática (AE) con prioridad de obturación

En el modo S (exposición automática con prioridad de obturación), le permite especificar la velocidad de obturación y ajusta automáticamente la apertura de acuerdo a ello.

Lento (1/30)

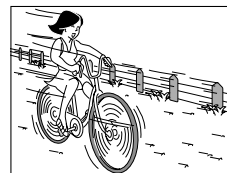

Rápido (1/1000)

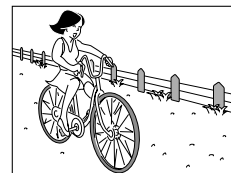

■ Ajustes de velocidad de obturación

Velocidad de obturación	Lento ↔ Rápido
	BULB, 60 segundos a 1/2000 de segundo.

1. Ingrese el modo REC.
2. Presione MENU.

3. Seleccione “FUNCTION” → “Exposure Mode”, y luego presione el botón disparador.
4. Seleccione “S” (prioridad de velocidad de obturación), y luego presione el botón disparador.
5. Mientras sostiene presionado SHIFT INFO, utilice [+] y [-] para especificar la velocidad de obturación.

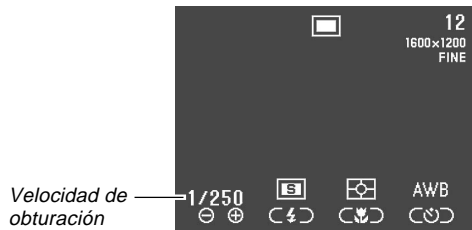

Para hacer ésto	Presione este botón
Aumentar la velocidad de obturación	[+]
Disminuir la velocidad de obturación	[-]

6. Presione el botón disparador para grabar la imagen.

¡IMPORTANTE!

- A menudo es difícil obtener un brillo apropiado cuando se fotografían sujetos que están muy oscuros o muy claros. En tal caso, intente diferentes ajustes de velocidad de obturación para encontrar la que produzca los mejores resultados.
- Cuando la velocidad de obturación se ajusta a “BULB”, la exposición continúa en tanto mantiene presionado el botón disparador. Debido a ésto, se recomienda el uso de la unidad de control remoto con cable siempre que se utiliza el ajuste “BULB”.
- El disparador automático se inhabilita mientras la velocidad de obturación está ajustado a “BULB”.
- La velocidad de obturación más lenta cuando se selecciona “BULB” es 60 segundos.
- Tenga en cuenta que usando una velocidad de obturación más lenta aumenta la posibilidad de que se presenten efectos estáticos en su imagen, y la cantidad de estática visible en una imagen es inversamente proporcional a la velocidad de obturación.
- En velocidades de obturación de un segundo o más lenta, la cámara realiza automáticamente un procesamiento interno de datos para limitar la estática en la imagen, de manera que la operación de grabación de imagen toma más tiempo en velocidades de obturación lentas. En velocidades de obturación de un segundo o mayores, duplicando el ajuste de la velocidad de obturación le indica el tiempo que tomará para que una imagen sea grabada. Por ejemplo, la grabación de imagen con una velocidad de obturación de un segundo toma alrededor de dos segundos.

- Una velocidad de obturación que sea más lenta de 1/8 de segundo puede ocasionar que el brillo de la imagen sobre la pantalla del monitor sea diferente al brillo de la imagen que ha grabado. Velocidades más lentas pueden ocasionar que la exposición de la imagen se encuentre fuera de la gama de exposición automática (AE), haciendo imposible lograr un ajuste de apertura apropiado.

Exposición manual

El modo M (manual) le permite realizar los ajustes de velocidad de obturación y apertura que desea.

- Los ajustes de velocidad de obturación que realiza son los mismos que aquéllos para la exposición automática (AE) con prioridad de velocidad de obturación (página S-80).
- Los ajustes de apertura que realiza son los mismos que aquéllos para la exposición automática (AE) con prioridad de apertura (página S-79).

1. Ingrese el modo REC.
2. Presione MENU.
3. Seleccione “FUNCTION” → “Exposure Mode”, y luego presione el botón disparador.

4. Seleccione “M” (manual), luego presione el botón disparador.

5. Utilice [+] y [-] para especificar la velocidad de obturación.

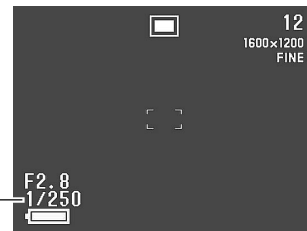

Para hacer ésto	Presione este botón
Aumentar la velocidad de obturación.	[+]
Disminuir la velocidad de obturación.	[-]

6. Mientras sostiene presionado **SHIFT INFO**, utilice **[+]** y **[-]** para seleccionar el valor de apertura que desea.

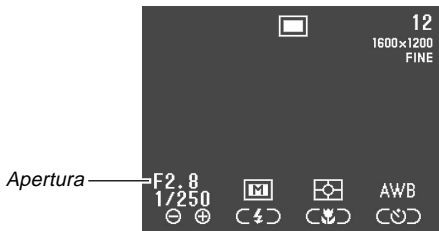

Para hacer ésto	Presione este botón
Disminuir la apertura.	[+]
Aumentar la apertura.	[-]

7. Presione el botón disparador para grabar la imagen.

¡IMPORTANTE!

- Una velocidad de obturación que sea más lenta de 1/8 de segundo puede ocasionar que el brillo de la imagen sobre la pantalla del monitor sea diferente al brillo de la imagen que ha grabado.

Selección de modo de exposición rápida

También puede usar el procedimiento siguiente para cambiar el modo de exposición, sin ir a través del menú.

1. Ingrese el modo REC.

2. Mientras sostiene presionado **SHIFT INFO**, presione **[AE]** para hacer un ciclo a través de los iconos de modo de exposición sobre la pantalla del monitor en la secuencia mostrada a continuación.

- **[P]** (AE programada) → **[A]** (AE con prioridad de apertura) → **[S]** (AE con prioridad de velocidad de obturación) → **[M]** (manual)

Seleccionando un modo de medición

Para especificar la medición múltiple, medición puntual o medición ponderada en el centro como el modo de medición, utilice el procedimiento siguiente.

1. Ingrese el modo REC.
2. Presione MENU.
3. Seleccione “FUNCTION” → “Metering”, y luego presione el botón disparador.
4. Seleccione el modo de medición que desea usar y luego presione el botón disparador.

Multi (Múltiple):

Este modo le permite tomar lecturas, y proporciona ajustes de exposición equilibrados.



Center (Centro):

Este modo toma lecturas en el centro de la imagen.



Spot (Puntual):

Este modo toma lecturas en un muy limitado punto en el centro de la pantalla. No es afectada por la luz alrededor de la periferia exterior de la imagen, lo cual significa que la exposición puede ajustarse de acuerdo a la iluminación de un sujeto particular.



Selección de modo de medición rápida

También puede usar el procedimiento siguiente para cambiar el modo de medición, sin pasar a través del menú.

1. Ingrese el modo REC.
2. Mientras sostiene presionado SHIFT INFO, presione /∞/MF RESIZE para hacer un ciclo a través de los iconos de modo de medición sobre la pantalla del monitor en la secuencia mostrada a continuación.
 -  (Múltiple) →  (Central) →  (Puntual)

Ajustando el nivel de sensibilidad

Para especificar el nivel de sensibilidad utilice el procedimiento siguiente.

1. Ingrese el modo REC.
2. Presione MENU.
3. Seleccione “FUNCTION” → “Sensitivity”, y luego presione el botón disparador.
4. Seleccione el ajuste que desea, y luego presione el botón disparador.

Si desea ajustar la sensibilidad en este nivel	Seleccione ésto
Equivalente a ISO 80	ISO 80
Equivalente a ISO 160	ISO 160
Equivalente a ISO 320	ISO 320

¡IMPORTANTE!

- Una mayor sensibilidad puede aumentar la posibilidad de ruido estático en la imagen.
- Una mayor sensibilidad puede hacer que sea difícil obtener un enfoque apropiado usando el enfoque automático. No cambia el brillo mínimo requerido para el enfoque automático.
- Sin tener en cuenta el ajuste que realiza aquí, un ajuste de sensibilidad de ISO 80 se usa automáticamente siempre que dispara con flash y siempre que se selecciona el modo S (AE con prioridad de velocidad de obturación).

Usando la función de filtro

La función de filtro de la cámara le permite filtrar la imagen con una de una selección de colores diferentes.

- 1. Ingrese el modo REC.**
- 2. Presione MENU.**
- 3. Seleccione “FUNCTION” → “Filter”, y luego presione el botón disparador.**
- 4. Seleccione el modo de medición que desea, y luego presione el botón disparador.**

- Los ajustes de filtro disponibles son: Off (Desactivación), B/W (Blanco y negro), Sepia (Sepia), Red (Rojo), Green (Verde), Blue (Azul), Yellow (Amarillo), Pink (Rosado), Purple (Púrpura).

NOTAS

- La función de filtro produce el mismo efecto como si un papel celofán coloreado estuviera colocado en frente del objetivo de la cámara. La mejora del color (página S-85), por otro lado, altera las características de la imagen para mejorar los componentes de color específicos.
- Si la mejora de color (página S-89) y la función de filtro se encuentran ambas activadas al mismo tiempo, se proporciona prioridad a la función de filtro (la función de mejora de color no se realiza).

Seleccionando el equilibrio de blanco

Seleccionando el tipo correcto de equilibrio de blanco puede asistirlo a hacer que los colores de un sujeto aparezcan más naturales bajo el tipo de iluminación que se dispone.

1. Ingrese el modo REC.
2. Presione MENU.
3. Seleccione “FUNCTION” → “White Balance”, y luego presione el botón disparador.
4. Seleccione el tipo de equilibrio de blanco que desea, y luego presione el botón disparador.

Para hacer ésto	Seleccione ésto
Permite que la cámara ajuste el equilibrio de blanco automáticamente	Auto (Automático.)
Fotografía en exteriores.	Daylight (Luz diurna.)
Fotografía en condiciones de sombra.	Shade (Sombra.)
Fotografía bajo una iluminación incandescente (lámpara).	Tungsten (Tungteno.)
Fotografía bajo una iluminación fluorescente.	Fluorescent (Fluorscente.)
Ajuste de blanco normalmente para una fuente de iluminación particular .	Manual (Manual.)

NOTA

- Para tomas fotográficas en el modo de escena nocturna, utilice el ajuste “Daylight”. También puede usar el equilibrio de blanco manual si el ajuste “Daylight” no produce los resultados deseados.



Ajustando el equilibrio de blanco manualmente

Bajo algunas condiciones de iluminación, el equilibrio de blanco automático bajo el ajuste “Auto” puede tomar un tiempo largo en completarse. También, la gama de equilibrio de blanco automático (gama de temperatura color) es limitada. El equilibrio de blanco manual ayuda a asegurar que los colores se graban correctamente para una fuente de luz particular.

Tenga en cuenta que el equilibrio de blanco requiere que apunte la cámara en un papel blanco u otro objeto similar, de manera que llene completamente la pantalla del monitor.

1. Ingrese el modo REC.
2. Presione MENU.
3. Seleccione “FUNCTION” → “White Balance”, y luego presione el botón disparador.
4. Seleccione “Manual”, y luego presione el botón disparador.

5. Apunte la cámara en un papel blanco u otro objeto similar de modo que llene completamente la pantalla del monitor, y luego presione el botón disparador.

- Esto realiza el ajuste de equilibrio de blanco y retorna a la pantalla de modo REC.
- Presionando   sin presionar el botón disparador primero restaura el ajuste obtenido la última vez que realizó el ajuste del equilibrio de blanco manual.
- Una iluminación oscura o apuntando la cámara en un objeto oscuro, puede ocasionar que el equilibrio de blanco tome un muy largo tiempo en completarse. Evite tales condiciones cuando realiza el ajuste de blanco manual.



NOTA





- Aun si la cámara está desactivada o cambia su equilibrio de blanco a “Auto” u otro ajuste de equilibrio de blanco, el último valor obtenido por el equilibrio de blanco manual queda retenido en la memoria, y se restaura la próxima vez que selecciona “Manual” para el equilibrio de blanco. El último valor obtenido por el equilibrio de blanco manual queda retenido, sin tener en cuenta el ajuste de la memoria de modo (página S-93).

Selección de equilibrio de blanco rápido

Para cambiar el equilibrio de blanco sin tener que pasar por el menú, también puede usar el procedimiento siguiente.

1. Ingrese el modo REC.

2. Mientras sostiene presionado SHIFT INFO, presione   para hacer un ciclo a través de los iconos de equilibrio de blanco sobre la pantalla del monitor en la secuencia indicada a continuación.

- **AWB** (Auto (Automático.)) →  (Daylight (Luz diurna.)) →  (Shade (Sombra.)) →  (Tungsten (Tungsteno.)) →  (Fluorescent (Fluorescente.)) → **MWB** (Manual (Manual.))
- Para el equilibrio de blanco manual, visualice el icono **MWB**, apunte la cámara en un papel blanco, sostenga presionado SHIFT INFO, y presione el botón disparador.

Mejorando ciertos colores

Cuando desea mejorar un color particular en su imagen grabada, utilice el procedimiento siguiente.

1. Ingrese el modo REC.
2. Presione MENU.
3. Seleccione “FUNCTION” → “Enhancement”, y luego presione el botón disparador.
4. Seleccione el ajuste que desea, y luego presione el botón disparador.

Para hacer ésto	Seleccione ésto
Desactivar la mejora del color.	Off
Mejorar los rojos.	Red
Mejorar los verdes.	Green
Mejorar los azules.	Blue
Mejorar los tonos de la piel.	Flesh Tones

NOTAS

- La función de filtro (página S-86) produce el mismo efecto como si un papel celofán coloreado estuviera colocado en frente del objetivo de la cámara. La mejora del color, por otro lado, altera las características de la imagen para mejorar los componentes de color específicos.
- Si la mejora de color y la función de filtro (página S-86) se encuentran ambas activadas al mismo tiempo, se proporciona prioridad a la función de filtro (la función de mejora de color no se realiza).

Activando y desactivando el cuadrículado sobre la pantalla

Puede visualizar los cuadrículados sobre la pantalla del monitor, para ayudar a componer las imágenes antes de grabarlas.

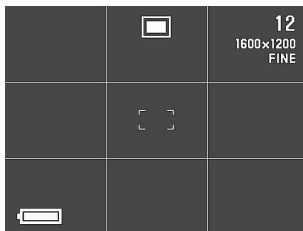

1. Ingrese el modo REC.
2. Presione MENU.
3. Seleccione “FUNCTION” → “Grid”, y luego presione el botón disparador.

4. Seleccione el ajuste que desea, y luego presione el botón disparador.

Para hacer ésto	Seleccione ésto
Desactivar el cuadrículado.	Off (Desactivado)
Activar el cuadrículado.	On (Activado)

Especificando la nitidez de contornos

Para controlar la nitidez de los contornos de imagen utilice el procedimiento siguiente.

1. Ingrese el modo REC.
2. Presione MENU.
3. Seleccione “FUNCTION” → “Sharpness”, y luego presione el botón disparador.
4. Seleccione el ajuste que desea, y luego presione el botón disparador.

Para hacer ésto	Seleccione ésto
Hacer los contornos más nítidos.	Hard
Dejar los contornos tal como están.	Normal
Hacer los contornos más suaves.	Soft

Especificando la saturación de color

Para controlar la saturación de los colores de la imagen utilice el procedimiento siguiente.

1. Ingrese el modo REC.
2. Presione MENU.
3. Seleccione “FUNCTION” → “Saturation”, y luego presione el botón disparador.
4. Seleccione el ajuste que desea, y luego presione el botón disparador.

Para hacer ésto	Seleccione ésto
Hacer los colores más intensos.	High
Dejar los colores tal como están.	Normal
Hacer los colores menos intensos.	Low

Especificando el contraste

Para controlar la diferencia entre las áreas claras y oscuras de la imagen utilice el procedimiento siguiente.

1. Ingrese el modo REC.
2. Presione MENU.
3. Seleccione “FUNCTION” → “Contrast”, y luego presione el botón disparador.
4. Seleccione el ajuste que desea, y luego presione el botón disparador.

Para hacer ésto	Seleccione ésto
Aumentar el contraste.	High
Dejar el contraste tal como está.	Normal
Disminuir el contraste.	Low

NOTA

- El ajuste de contraste que realiza no se utiliza en el modo de escena nocturna.

Almacenando las imágenes sin comprimir (modo TIFF)

Normalmente, la cámara almacena sólo imágenes en formato JPEG. El modo TIFF almacena dos versiones de la misma imagen: una en versión JPEG (comprimida) y otra en versión TIFF (sin comprimir). Si comprime una imagen, se producirá una ligera pérdida de su calidad, mientras que si almacena una imagen en formato TIFF se retiene la calidad de la imagen grabada.

1. Ingrese el modo REC.
2. Presione MENU.
3. Seleccione “FUNCTION” → “TIFF mode”, y luego presione el botón disparador.
4. Seleccione el ajuste que desea, y luego presione el botón disparador.

Para hacer ésto	Seleccione ésto
Solamente almacena imágenes en el formato JPEG (comprimido)	Off (Desactivado)
Almacena las imágenes en ambas versiones de formato, JPEG (comprimidas) y TIFF (sin comprimir).	On (Activado)

¡IMPORTANTE!

- La operación de almacenamiento de imagen en el formato TIFF toma más tiempo que la operación de almacenamiento en el formato JPEG.
 - La activación del modo TIFF almacena la imagen en ambas versiones, JPEG y TIFF. Esto hace que los archivos de las imágenes sean muy grandes, reduciéndose enormemente la capacidad de almacenamiento (página S-60).
- Tamaños de archivo del formato TIFF

Formato	Tamaño de imagen (píxeles)	Tamaño de archivo
TIFF	1600 x 1200	5,5MB
	800 x 600	1,4MB

- Si borra una imagen en versión JPEG almacenada con el modo TIFF, también hará que se borre la imagen en versión TIFF.
- No puede borrar la versión TIFF de una sola imagen. Para borrar la versión TIFF, deberá también borrar la versión JPEG.
- Las imágenes TIFF no pueden ser transferidas a una computadora usando la aplicación Photo Loader (página S-132), que viene con la cámara.

Especificando los ajustes fijados por omisión de la alimentación

Configurando los controles de la “memoria de modo” de la cámara controla los ajustes fijados por omisión de la alimentación. Activando un elemento de la memoria de modo, especifica que el ajuste del elemento cuando la cámara está desactivada debe ser restaurada cuando la cámara es activada de nuevo. Desactivando un elemento de la memoria de modo, especifica que su ajuste fijado por omisión en fábrica debe usarse siempre que se activa la alimentación de la cámara.

1. Ingrese el modo REC.
2. Presione MENU.
3. Seleccione “FUNCTION” → “Mode Memory”, y luego presione el botón disparador.
4. Seleccione el elemento cuya condición de memoria de modo desea cambiar, y luego presione el botón disparador.
5. Seleccione el ajuste que desea, y luego presione el botón disparador.

Para hacer ésto	Seleccione ésto
Restaurar el último ajuste de elemento cuando se desactivó la alimentación.	On (Activado)
Restaurar el ajuste fijado por omisión en fábrica del elemento.	Off (por omisión)

■ Ajustes y elementos de la memoria de modo

Elemento	Condición de modo de memoria	
	On	Off
Recording Mode (Modo de grabación)	Ajuste en la desactivación.	Normal
TIFF mode (Modo TIFF)		Normal
Sensitivity (Sensibilidad)		ISO 80
Exposure Mode (Modo de exposición)		P (AE programada)
Metering (Medición)		Multi
White Balance (Equilibrio de blanco)		Auto
Flash (Flash)		Auto
Focus (Enfoque)		Auto
Digital Zoom (Zoom digital)		Auto
Flash Intensity (Intensidad de flash)		Normal

Reposicionando la cámara

Cuando desea reposicionar todos los ajustes de la cámara a sus ajustes iniciales fijados por omisión como se indica en la parte titulada “Menús de la cámara” en la página S-146.

1. Ingrese el modo REC o modo PLAY.
2. Presione MENU.
3. Seleccione “Restore” usando una de las dos operaciones de tecla, y luego presione el botón disparador.

Si está aquí	Seleccione ésto sobre la pantalla del menú
Modo REC	“FUNCTION” → “SET UP” → “Restore”
Modo PLAY	“SET UP” → “Restore”
4. En respuesta al mensaje de confirmación que aparece, utilice [+] y [-] para seleccionar “Yes” para reposicionar a “No” para salir, y luego presione el botón disparador.

6. Presione  .

Usando las funciones de atajos de la cámara

Las funciones de atajos sobre la cámara ayudan a realizar un ajuste más rápido y fácil, para obtener el ajuste del REC que desea. Existen tres procedimientos de atajos que puede utilizar.

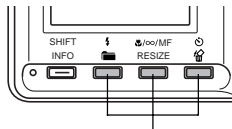

Botones de atajo

■ Cambiando los ajustes del menú FUNCTION del modo REC usando los botones de atajo

Los botones de atajo son los tres botones a la derecha del botón SHIFT INFO debajo de la pantalla del monitor. Puede realizar un ciclo a través de los ajustes del menú FUNCTION del modo REC, sosteniendo presionado SHIFT INFO y presionando los botones de atajo. Vea la página S-95.

■ Acceso directo al menú FUNCTION

Este atajo le permite visualizar el menú FUNCTION con la presión de un botón. Vea la página S-98.

■ Haciendo un ciclo a través los ajustes sobre el menú FUNCTION

















Este atajo le permite hacer un ciclo a través de los ajustes del elemento del menú FUNCTION seleccionado actualmente, sin avanzar a la pantalla de ajuste del elemento.

Cambiando los ajustes del menú FUNCTION del modo REC usando los botones de atajo

Cambiando los ajustes del menú FUNCTION del modo REC es normalmente un proceso de múltiples pasos: Presione MENU, utilice [+] y [-] para seleccionar "FUNCTION", presione el botón disparador, utilice [+] y [-] para seleccionar el elemento, y luego utilice [+] y [-] para cambiar el ajuste. Este atajo le permite cambiar los ajustes de los elementos del menú FUNCTION del modo REC sin visualizar el menú FUNCTION.

Para cambiar los ajustes usando los botones de atajo

1. Ingrese el modo REC.
2. Sostenga presionado SHIFT INFO.
 - Esto ocasiona que los iconos que identifican los elementos del menú FUNCTION asignados a los botones de atajo aparezcan sobre la pantalla del monitor encima del botón.
3. Mientras sostiene presionado SHIFT INFO, presione uno de los botones de atajo para realizar un ciclo a través de los ajustes del elemento asignado al botón. El ajuste actual de cada botón se indica mediante un icono sobre el botón.

Botón	Elemento del menú FUNCTION del modo REC	Icono	Ajuste
	Modo de exposición (página S-83)		Exposición automática (AE) programada.
			Exposición automática (AE) con prioridad de apertura.
			Exposición automática (AE) con prioridad de velocidad del obturador.
			Exposición manual.
	Medición (página S-85)		Multi (Múltiple.)
			Center (Central.)
			Spot (Puntual.)
	Equilibrio de blanco (página S-88)		Auto (Automático.)
			Daylight (Luz diurna.)
			Shade (Sombra.)
			Tungsten (Tungsteno.)
			Fluorescent (Fluorescente.)
			Manual (Manual.)

Para asignar los elementos del menú FUNCTION del modo REC a los botones de atajo

1. Ingrese el modo REC.
2. Presione MENU.
3. Utilice [+] y [-] para seleccionar “FUNCTION”, y luego presione el botón disparador.
4. Utilice [+] y [-] para seleccionar el elemento que desea asignar a un botón de atajo y luego presione el botón disparador para visualizar su pantalla de ajuste.

- El ejemplo siguiente muestra la pantalla de ajuste del filtro.

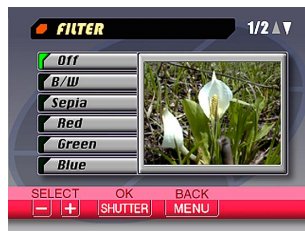

- Puede asignar cualquiera de los elementos marcados con “○” en la tabla debajo de “Menús de cámara” sobre la página S-146.

5. Mientras sostiene presionado SHIFT INFO, presione el botón de atajo al que desea asignar el elemento que ha seleccionado en el paso 4.

- Esto asigna el elemento y retorna a la pantalla del modo REC.
- Solamente puede asignar un elemento de menú a cada uno de los tres botones de atajo.

- Asignando un elemento de menú a un botón de atajo cambia el icono que aparece encima del botón cuando se presiona SHIFT INFO en el modo REC, como se muestra a continuación.

Botón	Icono de ajuste fijado por omisión	Icono después de la asignación
		SET 1
/∞/MF RESIZE		SET 2
		SET 3

- Cuando desea restaurar las asignaciones de botón de atajo fijadas por omisión, repita el procedimiento anterior. Para restaurar las asignaciones fijadas por omisión, necesita asignar los elementos siguientes a los botones de atajo indicados.

Botón	Elemento asignado (Fijado por omisión)
	Modo de exposición
/∞/MF RESIZE	Medición
	Equilibrio de blanco

- Las asignaciones de botón de atajo fijadas por omisión son también restauradas automáticamente mediante una reposición de cámara (página S-94).

Accediendo directamente al menú FUNCTION del modo REC

Cuando se encuentra en el modo REC, puede sostener presionado SHIFT INFO y presionar MENU para visualizar el menú FUNCTION.



Haciendo un ciclo a través de los ajustes del menú FUNCTION del modo REC

Puede utilizar este atajo para hacer un ciclo a través de los ajustes de los elementos del menú FUNCTION del modo REC, sin visualizar la pantalla de ajuste para el elemento.

1. Ingrese el modo REC.
2. Visualice el menú FUNCTION y seleccione el elemento cuyo ajuste desea cambiar.

3. Mientras sostiene presionado SHIFT INFO utilice [+] (avance) y [-] (retroceso) para hacer un ciclo a través de los ajustes del elemento seleccionado actualmente.



4. Repita los pasos 2 y 3 para los otros elementos.
5. Cuando todo se encuentra de la manera deseada, presione   para salir del menú FUNCTION.

Para reproducir las imágenes grabadas puede usar la pantalla del monitor incorporado en la cámara.

Operación de reproducción básica

Para ir visualizando a través de las imágenes almacenadas en la memoria de la cámara, utilice el procedimiento siguiente.

1. Deslice el selector REC/PLAY a “PLAY”.

PLAY: Modo PLAY para reproducir las imágenes.

2. Utilice [+] y [-] para pasar visualizando las imágenes sobre la pantalla del monitor.

Para hacer ésto	Presione este botón
Visualizar en avance	[+]
Visualizar en retroceso	[-]



NOTAS

- Sosteniendo presionado [+] o [-] pasa visualizando las imágenes en alta velocidad.
- Para permitir una visualización más rápida de la imagen de reproducción, la imagen que inicialmente aparece sobre la pantalla del monitor es una imagen de vista previa, que es algo de menor calidad que la imagen de presentación real. La imagen de presentación real aparece durante unos tres segundos después de la imagen de vista previa. Esto no se aplica a las imágenes copiadas desde otra cámara digital.

Reproduciendo una película

Para reproducir una película grabada en el modo de película, utilice el procedimiento siguiente.

1. Ingrese el modo **PLAY**.
2. Utilice **[+]** y **[-]** para pasar visualizando las imágenes sobre la pantalla del monitor hasta visualizar la película que desea reproducir.



Icono de modo de película

3. Presione el botón disparador para iniciar la reproducción de la película.

- A continuación se describen las operaciones que se disponen durante la reproducción de película.

Si desea realizar ésto	Presione este botón
Alternar la película entre visión de pantalla completa y un cuarto de pantalla.	SHIFT INFO
Desplazar en avance.	[+]
Desplazar en retroceso.	[-]
Pausa de reproducción.	Botón disparador
Omitir al cuadro siguiente mientras la reproducción está pausada.	[+]
Omitir al cuadro previo mientras la reproducción está pausada.	[-]
Salir de la reproducción de película.	MENU

Reproduciendo una imagen panorámica

Para reproducir una imagen panorámica grabada en el modo panorama utilice el procedimiento siguiente.

1. Ingrese el modo PLAY.
2. Utilice [+] y [-] para pasar visualizando las imágenes sobre la pantalla del monitor hasta visualizar la imagen panorámica que desea reproducir.

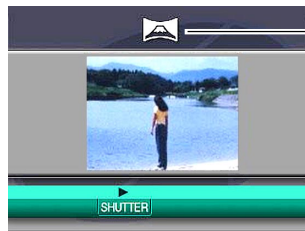

Icono de modo panorámico

3. Presione el botón disparador para iniciar la reproducción de la imagen panorámica.

- A continuación se describen las operaciones que se disponen durante la reproducción de una imagen panorámica.

Si desea realizar ésto	Haga ésto
Alternar la imagen panorámica entre visión de pantalla completa y visualización comprimida.	SHIFT INFO
Reproducir en avance.	[+]
Reproducir en retroceso.	[-]
Pausa de reproducción.	Botón disparador
Omitir al cuadro siguiente mientras la reproducción está pausada.	[+]
Omitir al cuadro previo mientras la reproducción está pausada.	[-]
Salir de la reproducción de imagen panorámica.	MENU



Ampliando la imagen de reproducción

Para ampliar la imagen sobre la pantalla utilice el procedimiento siguiente. Puede seleccionar una ampliación de 2X o 4X.

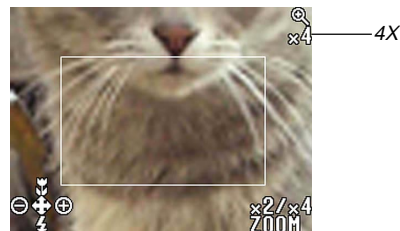
1. Ingrese el modo PLAY.
2. Utilice [+] y [-] para visualizar la imagen que desea ampliar.
3. Deslice el control deslizante del zoom hacia T(TELE)  para ampliar la imagen con el zoom.
 - Operando el control deslizante del zoom ocasiona que sobre la imagen aparezca un límite de recorte (página S-108).
4. Cada operación del control deslizante del zoom cambia el factor del zoom de la siguiente manera: 1X → 2X → 4X.



- A continuación se describen las operaciones que se disponen mientras una imagen ampliada se encuentra sobre la pantalla de reproducción.

Si desea realizar ésto	Presione este botón
Visualizar los mensajes de guía sobre la pantalla.	Presione SHIFT INFO.
Desplazar la visualización a la derecha.	Presione [+].
Desplazar la visualización a la izquierda.	Presione [-].
Desplazar la visualización hacia arriba.	Presione  /∞/MF RESIZE.
Desplazar la visualización hacia abajo.	Presione   .
Cambiar el factor de zoom: 1X ↔ 2X ↔ 4X	Opere el control deslizante del zoom.
Retornar la imagen al tamaño normal.	Presione el botón disparador.

¡IMPORTANTE!

- Las imágenes panorámicas o películas no pueden ampliarse.

NOTA

- Deslizando el control deslizante del zoom hacia W(WIDE)  mientras una imagen de tamaño normal (1X) se encuentra en la presentación cambia a la visualización de 9 imágenes.

Visualizando la visualización de 9 imágenes

El procedimiento siguiente muestra nueve imágenes al mismo tiempo sobre la pantalla del monitor.

1. **Ingrese el modo PLAY.**
2. **Deslice el control deslizante del zoom hacia W(WIDE) .**

- Esto visualiza la visualización de 9 imágenes, comenzando con la última imagen que ha grabado.

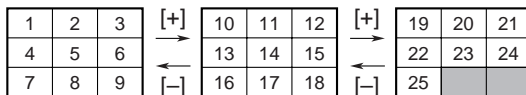

- A continuación se describen las operaciones que se encuentran disponibles mientras la visualización de 9 imágenes se encuentra sobre la pantalla del monitor.

Para hacer ésto	Presione este botón
Desplazar en avance.	[+]
Desplazar en retroceso.	[-]
Visualizar el puntero de selección (Vea la selección siguiente.)	SHIFT INFO
Salir de la visualización de 9 imágenes.	Cualquier botón que no sea ninguno de los tres anteriores.

Seleccionando una imagen específica en la visualización de 9 imágenes

1. Visualice la visualización de 9 imágenes.

2. Presione SHIFT INFO.

- Esto ocasiona que aparezca un puntero en la esquina izquierda superior de la pantalla del monitor.

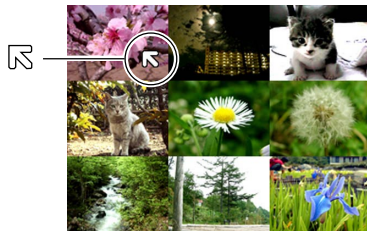

3. Utilice [+] y [-] para mover el puntero a la imagen que desea seleccionar, y luego presione el botón disparador.

- Esto visualiza la visualización de una sola imagen de la imagen seleccionada.



Visualizando el histograma

El procedimiento siguiente visualiza un histograma de las componentes de luminancia de una imagen. El histograma es una herramienta que puede usar para verificar la exposición de una imagen.

1. Ingrese el modo PLAY.
2. Utilice [+] y [-] para visualizar la imagen cuyo histograma desea ver.
3. Presione SHIFT INFO varias veces hasta que aparezca el histograma.
 - Para informarse acerca de cómo cambian los contenidos de la pantalla del monitor al presionar el botón SHIFT INFO, vea la parte titulada “Cambiano los contenidos de la pantalla del monitor” en la página S-27.

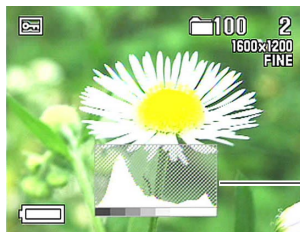

Histograma

4. Utilice [+] y [-] para pasar a otra imagen si así lo desea.
5. Para salir del histograma, presione SHIFT INFO varias veces.

¡IMPORTANTE!

- El histograma no aparece durante la reproducción de película (página S-100) o la imagen panorama desplazándose (página S-101).
- En el caso de una imagen panorámica (página S-101), el histograma se visualiza solamente para la primera imagen panorámica.
- El uso del flash o medición múltiple, así también como ciertas condiciones pueden ocasionar que el histograma indique una exposición que es diferente de la exposición real de la imagen cuando es grabada.

■ Acerca del histograma...

El histograma es un gráfico de niveles de luminancia de pixel, en términos del número de píxeles. El eje vertical representa el número de píxeles, mientras el eje horizontal representa la luminancia. La información en el histograma puede usarse cuando se corrige o edita la imagen, determina si los detalles de una imagen incluyen suficientes sombras (lado izquierdo), tonos medios (centro) o luces brillantes (lado derecho). El histograma también facilita la visualización de la gama de tonos de colores de una imagen, lo cual lo hace una herramienta de referencia valiosa cuando se retoca una imagen.

NOTA

- Si aparece un histograma con demasiada tendencia en una u otra dirección, deberá tratar de grabar la imagen de nuevo después de corregir el valor de la exposición (EV) (página S-62), ajustando el valor de apertura de la exposición automática (AE) con prioridad de apertura (página S-79), o ajustando la velocidad de obturación en exposición manual o ajuste de valor de apertura (página S-82).

Usando la función de muestra de diapositivas

La muestra de diapositivas reproduce automáticamente las imágenes en secuencia en un intervalo fijo.

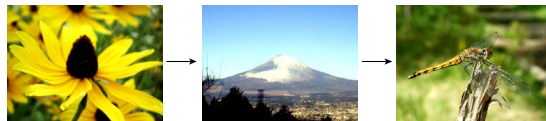

1. Ingrese el modo **PLAY**.
2. Presione **MENU**.
3. Seleccione **"SLIDE SHOW"**, y luego presione **el botón disparador**.
 - Esto inicia la muestra de diapositivas.
 - Presionando **MENU** en este punto visualiza una pantalla para ajustar el intervalo entre los cambios de imágenes dentro de la gama de tres a treinta segundos.
4. Para parar la muestra de diapositivas, presione cualquier botón que no sea el botón disparador.

¡IMPORTANTE!

- El apagado automático (página S-37) queda inhabilitado siempre que se usa la muestra de diapositivas. Esto significa que no debe dejar la muestra de diapositivas funcionando cuando se utilizan pilas para energizar la cámara. Haciéndolo agotará las pilas. Asegúrese de parar la muestra de diapositivas y desactivar la cámara una vez que haya finalizado.
- Tenga en cuenta que todos los botones quedan inhabilitados mientras un cambio de imagen se encuentra en progreso. Espere hasta que una imagen se encuentre parada sobre la pantalla del monitor antes de realizar una operación de botón, o sostenga el botón presionado hasta que la imagen se pare.
- Las imágenes copiadas desde otra cámara digital o una computadora pueden tomar más tiempo en aparecer que el tiempo de intervalo de diapositiva que selecciona.

Cambiando el tamaño de una imagen

Para cambiar una imagen al tamaño VGA (640 x 480 píxeles), puede usar el procedimiento siguiente.

- VGA es la imagen de tamaño óptimo para fijar a un mensaje del correo electrónico, o incorporar la imagen en una página Web.



- 1. Ingrese el modo PLAY.**
- 2. Utilice [+] y [-] para visualizar la imagen que desea cambiar de tamaño.**
- 3. Presione /∞/MF RESIZE.**
- 4. En respuesta al mensaje de confirmación que aparece, utilice [+] y [-] para seleccionar “Yes”.**
 - Seleccione “No” para salir del procedimiento sin cambiar el tamaño de la imagen.
- 5. Presione el botón disparador.**

¡IMPORTANTE!

- La versión con el tamaño cambiado de la imagen es almacenada como un archivo nuevo.
- La imagen original con el tamaño cambiado previamente, también es retenida en la memoria.
- Las imágenes más pequeñas de 640 x 480 píxeles no pueden cambiarse de tamaño.
- Las imágenes del modo de película, modo panorámico y TIFF (sin comprimir) no pueden cambiarse de tamaño.
- El cambio del tamaño de una imagen no puede realizarse si el mensaje "MEMORY FULL Delete unneeded images" aparece durante el procedimiento anterior.

Recortando una imagen

Cuando desea recortar una parte de una imagen ampliada y usar la parte restante de la imagen como una fijación para el correo electrónico, imagen de página Web, etc., utilice el procedimiento siguiente.

- 1. Ingrese el modo PLAY.**
- 2. Utilice [+] y [-] para visualizar la imagen que desea recortar.**
- 3. Deslice el control deslizante del zoom hacia T(TELE)  para ampliar la imagen.**
 - Operando el control deslizante del zoom ocasiona que el límite de recorte aparezca en la imagen. No puede recortar una imagen si el límite de recorte no aparece.
- 4. Utilice [+], [-],  / ∞ / MF RESIZE y  para encerrar el área que desea cortar dentro del límite de recorte.**



5. Presione el botón disparador.
6. En respuesta al mensaje de confirmación que aparece, utilice [+] y [-] para seleccionar "Yes".
 - Seleccione "No" para salir del procedimiento sin recortar la imagen.
7. Presione el botón disparador.

¡IMPORTANTE!

- La versión recortada de la imagen es almacenada como un archivo nuevo.
- La imagen original precortada, también es retenida en la memoria.
- Las imágenes del modo de película, modo panorámico y TIFF (sin comprimir) no pueden ser recortadas.
- El recorte de una imagen no puede realizarse si el mensaje "MEMORY FULL Delete unneeded images" aparece durante el procedimiento anterior.

NOTA

- La tabla siguiente muestra cómo el recorte afecta el tamaño de la imagen.

Tamaño de imagen sin recortar (píxeles)	Imagen enfocada con zoom recortada 2x (píxeles)	Imagen enfocada con zoom recortada 2x (píxeles)
1600 × 1200	640 × 480	320 × 240
800 × 600	320 × 240	No puede recortarse

BORRANDO IMÁGENES



Su cámara le permite usar uno de los cuatro métodos siguientes para borrar imágenes de su memoria. Puede borrar la imagen visualizada actualmente, una o más imágenes seleccionadas, todas las imágenes en una o más carpetas, o todas las imágenes en la memoria de la carpeta.

¡IMPORTANTE!

- La operación de borrado de una imagen no puede ser revertida. Antes de borrar una imagen, cerciórese de que no la necesita más o que tiene una copia de reserva en su computadora, disco flexible o algún otro medio. Tenga especial cuidado con la operación "Borrando todas las imágenes sin protección", que borra todas las imágenes sin protección de la memoria.
- Una imagen protegida no puede borrarse. Para los detalles acerca de la protección y desprotección de las imágenes vea la sección titulada "Protegiendo imágenes contra el borrado" en la página S-116.
- Las operaciones de borrado se encuentran inhabilitadas, cuando todas las imágenes en la tarjeta de memoria de la cámara se encuentran protegidas.

Borrando la imagen visualizada

Cuando desea borrar la imagen que se encuentra actualmente sobre la pantalla del monitor, utilice el procedimiento siguiente.

1. **Ingrese el modo PLAY.**
2. **Utilice [+] y [-] para pasar visualizando las imágenes sobre la pantalla del monitor hasta visualizar la imagen que desea borrar.**
3. **Presione  .**
4. **En respuesta al mensaje de confirmación que aparece, utilice [+] y [-] para seleccionar "Yes".**
 - Si cambia de idea y no desea borrar la imagen, en su lugar seleccione "No".
5. **Presione el botón disparador.**
 - Visualizando una imagen panorámica o película en el paso 2 del procedimiento anterior, ocasiona que todas las imágenes que componen la imagen panorámica o película se borren.

NOTA

- La cámara no mantiene espacios abiertos en su memoria. Borrando una imagen ocasiona que las imágenes siguientes a la imagen a borrar se desplacen hasta llenar el espacio vacío creado por la operación de borrado.

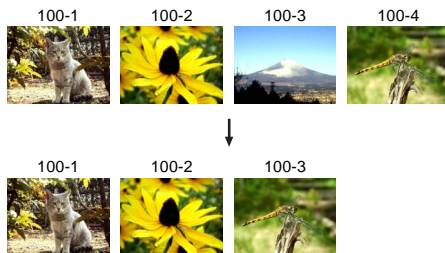



Borrando imágenes seleccionadas

El procedimiento siguiente le permite seleccionar una o más imágenes para el borrado.

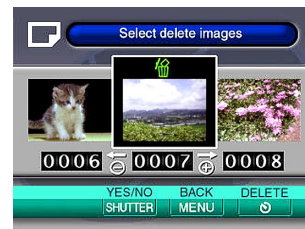
1. Ingrese el modo **PLAY**.
2. Presione **MENU**.
3. Seleccione “**DELETE**” → “**Select**”, y luego presione el botón disparador.
4. Utilice **[+]** y **[-]** para visualizar la imagen que desea borrar.
5. Presione el botón disparador para alternar entre la activación y desactivación del icono  de la imagen visualizada.



- Cualquier imagen marcada con el icono  está marcada para la operación de borrado. Será borrada cuando realiza el paso siguiente de este procedimiento.
- Tenga en cuenta que la imagen que se encontraba sobre la pantalla del monitor cuando presionó MENU en el paso 2, aparece primero con su icono  activado.
- Puede repetir los pasos 4 y 5 para marcar y desmarcar múltiples imágenes si así lo desea.

6. Presione  .

7. En respuesta al mensaje de confirmación que aparece, utilice [+] y [-] para seleccionar “Yes”.

- Si cambia de opinión y desea cancelar el borrado, en su lugar seleccione “No”.



8. Presione el botón disparador.

Borrando todas las imágenes en las carpetas seleccionadas

El procedimiento siguiente le permite seleccionar una o más carpetas para borrar sus imágenes.

- 1. Ingrese el modo PLAY.**
- 2. Presione MENU.**
- 3. Seleccione “DELETE” → “Folder”, y luego presione el botón disparador.**
- 4. Utilice [+] y [-] para visualizar la carpeta cuyas imágenes desea borrar.**
- 5. Presione el botón disparador para alternar entre la activación y desactivación del icono  de la carpeta visualizada.**



- Cualquier carpeta marcada con el icono  está marcada para la operación de borrado. Todas sus imágenes serán borradas cuando realiza el paso siguiente de este procedimiento.
- Tenga en cuenta que la carpeta cuya imagen se encontraba sobre la pantalla del monitor al presionar MENU en el paso 2, aparece primero con su icono  activado.
- Puede repetir los pasos 4 y 5 para marcar y desmarcar múltiples carpetas si así lo desea.

6. Presione  .

7. En respuesta al mensaje de confirmación que aparece, utilice [+] y [-] para seleccionar “Yes”.

- Si cambia de opinión y desea cancelar el borrado, en su lugar seleccione “No”.

8. Presione el botón disparador.

Borrando todas las imágenes sin protección

El procedimiento siguiente le permite borrar todas las imágenes que hay actualmente en la tarjeta de memoria de la cámara.

1. Ingrese el modo PLAY.

2. Presione MENU.

3. Seleccione “DELETE” → “All”, y luego presione el botón disparador.

4. En respuesta al mensaje de confirmación que aparece, utilice [+] y [-] para seleccionar “Yes”.

- Si cambia de opinión y desea cancelar el borrado, en su lugar seleccione “No”.

5. Presione el botón disparador.

ADMINISTRANDO LAS IMÁGENES

Las capacidades de administración de imágenes de la cámara permite un fácil control de las imágenes. Puede proteger las imágenes para evitar su borrado, y aun usar sus características DPOF para especificar imágenes para la impresión.

Carpetas y archivos

Siempre que fotografíe una imagen, la cámara crea automáticamente una carpeta para la fecha actual (de acuerdo a cómo lo indica el reloj incorporado de la cámara). Cualquier imagen que ha tomado en un día particular son almacenadas como archivos de imágenes dentro de la misma carpeta.

- Para los detalles completos acerca de la organización de las carpetas en la tarjeta de memoria, vea la parte titulada "Usando la tarjeta de memoria para transferir datos de imagen" en la página S-135.

Carpetas

La cámara crea automáticamente una carpeta siempre que toma la primera fotografía en una fecha particular. El nombre asignado a la carpeta se basa en la fecha actual, como se describe a continuación. En una tarjeta de memoria puede tener hasta 900 carpetas al mismo tiempo (sujeto a las restricciones de capacidad de almacenamiento).

Ejemplo: Carpeta creada el 19 de julio, que es la carpeta 100 en la tarjeta de memoria.

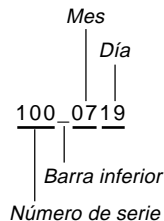

- El número real de archivos que puede almacenar en la tarjeta de memoria depende en la capacidad de la tarjeta, ajustes de calidad de imagen, etc.

Archivos

Cada carpeta puede contener hasta 250 archivos de imagen. Si intenta almacenar la imagen 251 a una carpeta, la cámara crea automáticamente una carpeta nueva y almacena la imagen allí. Los nombres asignados a los archivos se basan en la fecha actual, como se muestra a continuación.

Ejemplo: Imagen 26 tomada el 7 de noviembre.

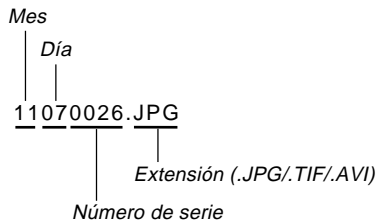

- Además de los archivos de imágenes, las tarjetas de memoria también contienen un número de otros archivos usados por el sistema para la administración de datos de imagen.
- El número real de archivos que puede almacenar en la tarjeta de memoria depende en la capacidad de la tarjeta, ajustes de calidad de imagen, etc.
- Las imágenes panorámicas se almacenan como grupos de imágenes individuales múltiples.
- Si hay más de 250 archivos de imágenes en una carpeta (debido a la copia desde una cámara digital o una computadora), solamente pueden reproducirse las primeras 250 (en la secuencia de los nombres).

Seleccionando una carpeta para la reproducción

Para seleccionar una carpeta particular y reproducir los archivos de imágenes que contiene, utilice el procedimiento siguiente.

1. Ingrese el modo **PLAY**.
2. Presione .
3. Utilice **[+]** y **[-]** para seleccionar la carpeta que desea seleccionar, y luego presione el botón disparador.
 - Esto visualiza la imagen del primer archivo (en secuencia clasificada por nombre) contenida en la carpeta seleccionada.

Protegiendo imágenes contra el borrado





La protección de imagen protege contra el borrado accidental de las imágenes almacenadas en la tarjeta de memoria de la cámara. Una imagen protegida no puede ser borrada hasta que se le quita la protección (página S-110). Se puede proteger una sola imagen específica, todas las imágenes en una carpeta particular, o todas las imágenes que hay actualmente en la tarjeta de memoria.

Protegiendo imágenes seleccionadas

1. Ingrese el modo **PLAY**.
2. Presione **MENU**.
3. Seleccione **“PROTECT”** → **“Select”**, y luego presione el botón disparador.
4. Utilice **[+]** y **[-]** para visualizar la imagen que desea proteger.

5. Presione el botón disparador para alternar entre la activación y desactivación del icono  de la carpeta visualizada.





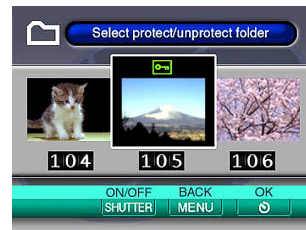

- Cualquier carpeta marcada con el icono  está marcada para la operación de protección. Todas sus imágenes serán protegidas al realizar el paso siguiente de este procedimiento. Todas las imágenes en cualquier carpeta sin el icono  quedarán sin protección.
 - Puede repetir los pasos 4 y 5 para activar el icono  para múltiples carpetas si así lo desea.
6. Presione   para proteger las imágenes en todas las carpetas marcadas para la protección, y desproteger las imágenes que hay en las carpetas sin marcar.

Protegiendo y desprotegiendo todas las imágenes en las carpetas seleccionadas

1. Ingrese el modo PLAY.
2. Presione MENU.
3. Seleccione “PROTECT” → “Folder”, y luego presione el botón disparador.
4. Utilice [+] y [-] para visualizar la carpeta cuyas imágenes desea proteger.
5. Presione el botón disparador para alternar la activación y desactivación del icono  de la carpeta visualizada.



- Cualquier carpeta con el icono  queda marcada para la protección. Todas sus imágenes serán protegidas cuando realice el paso siguiente de este procedimiento. Todas las imágenes en cualquier carpeta sin el icono  quedarán sin proteger.
 - Puede repetir los pasos 4 y 5 para activar el icono  para múltiples carpetas si así lo desea.
- 6. Presione   para proteger las imágenes en todas las carpetas marcadas para la protección, y desproteger las imágenes en las carpetas sin marcar.**

Protegiendo y desprotegiendo todas las imágenes

1. Ingrese el modo PLAY.
2. Presione MENU.
3. Seleccione “PROTECT” → “All”, y luego presione el botón disparador.
4. Seleccione el ajuste de protección de memoria que desea, y luego presione el botón disparador para aplicar el ajuste.

Para hacer ésto	Seleccione ésto
Proteger todas las imágenes en la tarjeta de memoria.	On (Activado)
Desproteger todas las imágenes en la tarjeta de memoria.	Off (Desactivado)

DPOF

La sigla “DPOF” significa “Formato de orden de impresión digital”, que es un formato para la grabación en una tarjeta de memoria u otro medio, desde el cual las imágenes de la cámara digital serán impresas y la cantidad de copias de la imagen que debe realizarse. Luego puede imprimir en una impresora compatible con DPOF o en un servicio de impresión profesional desde la tarjeta de memoria, de acuerdo con los ajustes del nombre del archivo y número de copias grabadas en la tarjeta.



■ Ajustes DPOF

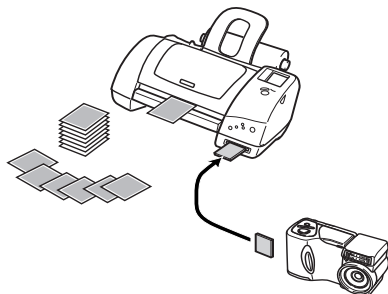

Nombre de archivo, número de copias, fecha







Haciendo los ajustes DPOF para imágenes particulares



1. Ingrese el modo PLAY.
2. Presione MENU.
3. Seleccione “DPOF” → “Select”, y luego presione el botón disparador.
4. Utilice [+] y [-] para visualizar la imagen que desea imprimir.
5. Utilice las operaciones de botón descritas a continuación para realizar los ajustes DPOF que desea.



Para hacer ésto	Presione este botón
Disminuir el valor de número de copias.	SHIFT INFO
Aumentar el valor de número de copias.	
Alternar entre la activación y desactivación de la fecha de grabación.	 ∞/MF RESIZE



- Una imagen seleccionada para la impresión se encuentra marcada por el icono .
 - Una imagen para la cual la impresión de la fecha de grabación se encuentra activada se encuentra marcada con el icono . Tenga en cuenta que algunas impresoras pueden no soportar la impresión de fecha de grabación.
 - Puede repetir los pasos 4 y 5 para hacer los ajustes DPOF para múltiples archivos de imágenes, si así lo desea.
- 6. Después de finalizar de realizar los ajustes que desea, presione   para completar el procedimiento.**

Haciendo los ajustes DPOF para carpetas particulares



- 1. Ingrese el modo PLAY.**
- 2. Presione MENU.**
- 3. Seleccione “DPOF” → “Folder”, y luego presione el botón disparador.**
- 4. Utilice [+] y [-] para visualizar la carpeta cuyas imágenes desea imprimir.**
- 5. Utilice los mismos procedimientos que aquellos descritos en el paso 5 en la parte titulada “Haciendo los ajustes DPOF para imágenes particulares” en la página S-119, para realizar los ajustes DPOF que desea.**
- 6. Después de finalizar de realizar los ajustes que desea, presione   para completar el procedimiento.**

Haciendo los ajustes DPOF de todas las imágenes en la tarjeta de memoria

1. Ingrese el modo PLAY.
2. Presione MENU.
3. Seleccione “DPOF” → “All”, y luego presione el botón disparador.
4. Utilice las operaciones de botón descritas a continuación para realizar los ajustes DPOF que desea.

Para hacer ésto	Presione este botón
Disminuir el valor de número de copias.	SHIFT INFO
Aumentar el valor de número de copias.	 
Alternar entre la activación y desactivación de la fecha de grabación.	 /∞/MF RESIZE



5. Después de finalizar de realizar los ajustes que desea, presione   para completar el procedimiento.

Tecnología PRINT Image Matching

Esta cámara soporta la tecnología PRINT Image Matching, lo cual significa que las imágenes grabadas con ella incluyen información acerca de los ajustes de modo, ajustes de cámara, etc. Cuando imprime una imagen con una impresora que soporta PRINT Image Matching, la impresora lee estos datos y ajusta la imagen impresa de acuerdo a ellos, de manera que las imágenes salen de la manera que deseaba en el momento de grabarlas. Para los detalles completos acerca de la tecnología PRINT Image Matching, vea la documentación que viene con su impresora.

* PRINT Image Matching es el comando de impresión incluido como cabezal del archivo de la imagen creada por la Cámara Digital. Contiene información sobre los ajustes de color y parámetros de la imagen.

**PRINT
Image
Matching**

OTROS AJUSTES

Activando y desactivando los indicadores sobre la pantalla del monitor

Puede usar el procedimiento indicado a continuación, para activar y desactivar los indicadores sobre la pantalla del monitor siguientes: modo de exposición, capacidad de memoria, tamaño de imagen, indicador de protección de imagen, nombre de carpeta, número de archivo y capacidad de archivo.

1. Ingrese el modo REC o modo PLAY.
2. Seleccione “Indicators” usando una de las dos operaciones de tecla siguientes, y luego presione el botón disparador.

Si está aquí	Seleccione ésto sobre la pantalla del menú
Modo REC	“FUNCTION” → “SET UP” → “Indicators”
Modo PLAY	“SET UP” → “Indicators”

3. Seleccione el ajuste que desea, y luego presione el botón disparador.

Para hacer ésto	Seleccione este ajuste
Activar los indicadores de presentación	On (Activado)
Desactivar los indicadores de presentación	Off (Desactivado)

Cambiando el idioma de la presentación

Para cambiar el idioma entre inglés y alemán utilice el procedimiento siguiente.

1. Ingrese el modo REC o modo PLAY.
2. Presione MENU.
3. Seleccione “Language/Sprache” usando una de las dos operaciones de tecla siguientes, y luego presione el botón disparador.

Si está aquí	Seleccione ésto en la pantalla de menú
Modo REC	“FUNCTION” → “SET UP” → “Language/Sprache”
Modo PLAY	“SET UP” → “Language/Sprache”

4. Seleccione el ajuste que desea utilizar, y luego presione el botón disparador.

Para hacer ésto	Seleccione este ajuste
Visualizar el texto sobre la pantalla en inglés	English (Inglés)
Visualizar el texto sobre la pantalla en alemán	Deutsch (Alemán)

Activando y desactivando el zumbido de confirmación

Para activar y desactivar el zumbido que suena cada vez que presiona un botón, utilice el procedimiento siguiente.

1. Ingrese el modo REC o modo PLAY.
2. Presione MENU.
3. Seleccione “Beep” usando una de las dos operaciones de tecla siguientes, y luego presione el botón disparador.

Si está aquí	Seleccione ésto en la pantalla de menú
Modo REC	“FUNCTION” → “SET UP” → “Beep”
Modo PLAY	“SET UP” → “Beep”

4. Seleccione el ajuste que desea utilizar, y luego presione el botón disparador.

Para hacer ésto	Seleccione este ajuste
Activar el zumbido de confirmación	On (Activado)
Desactivar el zumbido de confirmación	Off (Desactivado)

CONECTANDO A UN EQUIPO EXTERNO

Su cámara tiene tres terminales para la conexión a un equipo externo: un terminal VIDEO OUT, un terminal DIGITAL y un puerto USB. Puede usar estos terminales para conectar la cámara a un televisor, grabadora de video (VCR), computadora u otro equipo externo. La QV-2900UX también incluye un terminal de sincronismo de flash externo que puede usarse para conectar una unidad de flash disponible comercialmente.

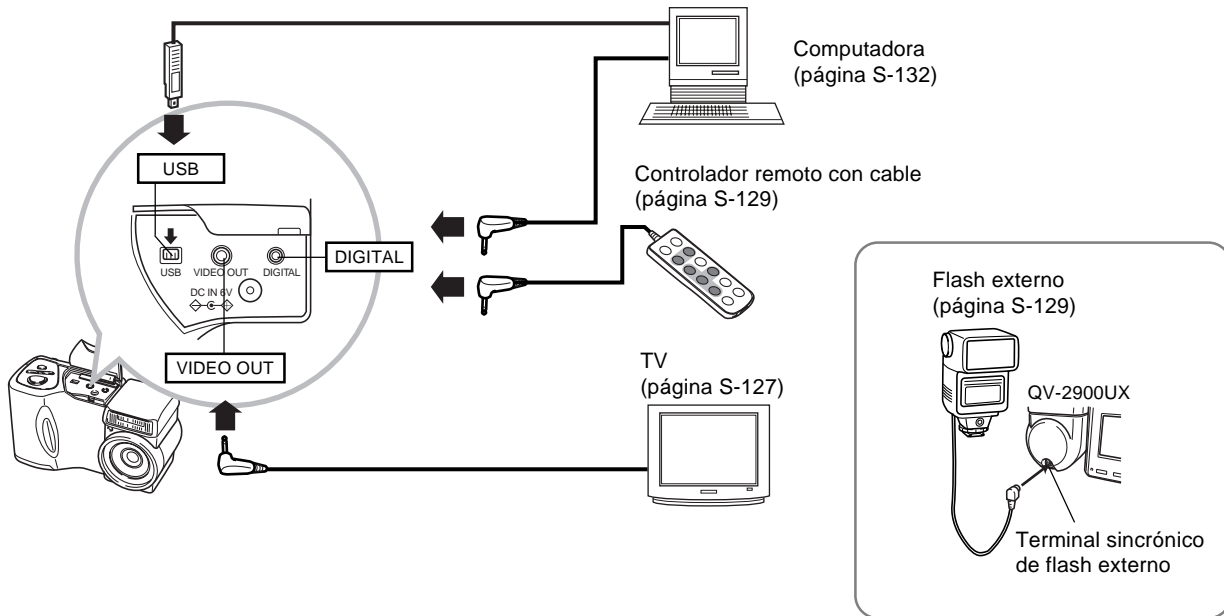

¡IMPORTANTE!

- Cerciórese de desactivar la cámara y otros equipos antes de realizar las conexiones.
- Compruebe la documentación que viene con los otros equipos para conocer la información necesaria al realizar las conexiones.
- Dejando la misma imagen visualizada en un televisor o pantalla de presentación de computadora durante largos períodos de tiempo puede ocasionar que la imagen “se queme” sobre la pantalla. Cuando esto sucede, una imagen borrosa (fantasma) permanece sobre la pantalla, aun después de desconectar la cámara. Para evitar esto, no debe dejar la misma imagen visualizada en tal pantalla durante largos períodos de tiempo.
- Esta cámara no soporta la transferencia de datos por cable con otras cámaras digitales CASIO.

Conectando a un televisor

Las imágenes que se visualizan sobre la pantalla del monitor de la cámara, ya sea de una grabación o reproducción también pueden visualizarse sobre la pantalla de un televisor conectado. Conecte la cámara a un televisor como se ilustra a continuación.

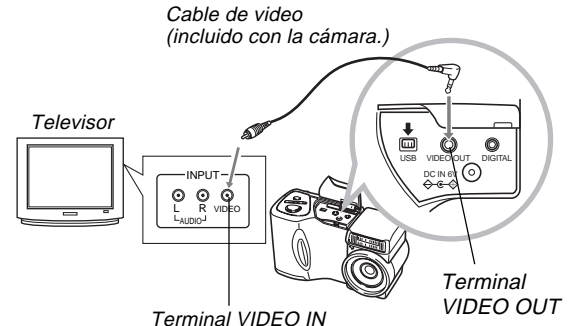

1. Utilice el cable de video para conectar la cámara al televisor como se muestra en la ilustración.
2. Realice la operación requerida en el televisor para preparar el televisor como se muestra en la ilustración.
 - Vea la documentación que viene con el televisor para informarse acerca de cómo hacer esto.
3. Realice las operaciones de reproducción o grabación normales sobre la cámara.

¡IMPORTANTE!

- Los iconos y otros indicadores que normalmente aparecen sobre la pantalla del monitor de la cámara, también aparecerán sobre la pantalla del televisor conectado.

Seleccionando el modo de señal de salida de video

Su cámara soporta los sistemas de señales de salida de video NTSC (usado en los EE.UU., Japón y otros países), y PAL (usado en Europa y otros países). El sistema de video que debe usar depende en el país de origen del equipo al que está conectando el terminal VIDEO OUT de la cámara.

¡IMPORTANTE!

- Cuando haya seleccionado PAL como el modo de salida de la señal de video, la pantalla del monitor estará apagada cuando conecta el cable al terminal VIDEO OUT.

1. Ingrese el modo REC o modo PLAY.
2. Presione MENU.
3. Seleccione “VIDEO OUT” usando una de las dos siguientes operaciones de tecla, y luego presione el botón disparador.

Si está aquí	Seleccione ésto en la pantalla del menú
Modo REC	“FUNCTION” → “SET UP” → “VIDEO OUT”
Modo PLAY	“SET UP” → “VIDEO OUT”

4. Utilice [+] y [-] para seleccionar “NTSC” o “PAL”, y luego presione el botón disparador.

Conectando el controlador remoto con cable a la cámara

El controlador remoto con cable disponible opcionalmente le permite operar la cámara sin tocarla. Esta capacidad ayuda a evitar los efectos de movimiento indeseados cuando se dispara en velocidades de obturación lentas o con ajustes de telefoto altos con la cámara montada sobre un trípode. También puede usarlo para pasar visualizando las imágenes durante presentaciones sobre una pantalla de TV. Para mayor información acerca de cómo usar el controlador remoto con cable, vea las instrucciones que vienen con el mismo.

Modelo de controlador remoto con cable: WR-2C (opcional)
Longitud de cable aproximada: 1 metro.

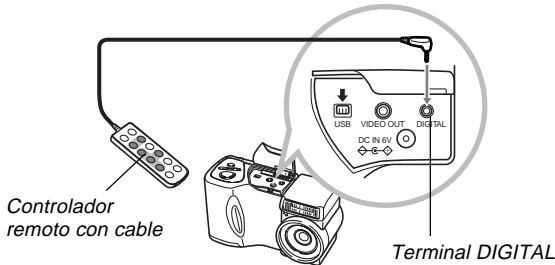

- Usando el controlador remoto con cable puede realizar las operaciones siguientes: liberación de obturador, control deslizante del zoom, MENU, MF RESIZE, [+], [-], SHIFT INFO, .

Conectando un flash externo (solamente la QV-2900UX)

El uso de un flash disponible comercialmente hace posible la obtención de un nivel más alto de brillo (número guía), que el brillo que puede obtener solamente con el flash incorporado. Un flash externo también permite la extensión de la gama efectiva de fotografía con flash.

- El número de guía del flash interno es 9 (ISO 100/m).

Requerimientos de una unidad de flash externa

La unidad de flash externa que utilice con su cámara deberá satisfacer los requerimientos siguientes.

- Configuración: orificio de trípode montable tipo de asidero con cable sincrónico; o un orificio de trípode montable con ménsula equipado con asidero y cable de sincronismo.
- Angulo de cobertura: Cobertura de 40 mm equivalente a un objetivo de longitud focal de 35 mm (sin objetivo de conversión gran angular).
- Algo del efecto del flash puede perderse cuando se usa un flash de anillo u otro tipo de unidad con un tiempo de destello largo.
- Los valores de apertura y sensibilidad ISO disponible con algunas unidades de flash pueden no coincidir con los valores soportados por su cámara. En tal caso, realice ajustes en la apertura y ajustes de sensibilidad ISO del flash externo y la cámara hasta lograr el brillo apropiado.
- Algo del rendimiento del flash puede perderse cuando se usa un flash de zoom.

Fijando una unidad de flash externa

Asegúrese siempre de que la unidad de flash externa está desactivada antes de fijarla o retirarla de la cámara. Dejando la unidad de flash activada puede ocasionar que se dispare accidentalmente.

1. **Apunte el objetivo de la cámara rectamente hacia adelante, de manera que coincida con el eje óptico del flash externo.**
2. **Fije la unidad de flash a su ménsula, y fije la ménsula al trípode de la cámara.**
 - Si está usando una unidad de flash de tipo de sujeción, fije la unidad de flash directamente al orificio de trípode de la cámara.
3. **Retire la tapa de terminal y fije el cable de sincronismo de la unidad de flash, al terminal de sincronismo del flash externo.**

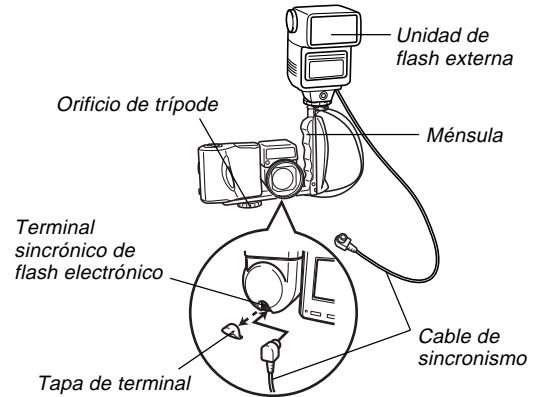

- Asegúrese de no perder la tapa de terminal. Mantenga siempre el terminal cubierto cuando una unidad de flash externa no está conectada.

4. Active la alimentación de la cámara y realice los ajuste de cámara requeridos.

- Modo de exposición: M (Exposición manual).
- Velocidad de obturación: Alrededor de 1/60 (El ajuste real debe estar de acuerdo con el ajuste de apertura.)
- Para un mayor brillo de las áreas que no son alcanzadas por la iluminación del flash, utilice la apertura máxima de la cámara (F3.2).
- Equilibrio de blanco: Luz solar.
- Modo de flash:  (Desactivado)

5. Active la unidad de flash externa y ajuste para el valor de apertura (F) (página S-83) y valor de sensibilidad (página S-85) de la cámara.

- Dependiendo en las condiciones de disparo, una exposición adecuada puede no llegar a obtenerse aun si ajusta el valor de apertura (F) automático y la sensibilidad ISO de la unidad de flash, para que estén de acuerdo con los de la cámara. Si esto llega a ocurrir, realice ajustes en el valor de apertura y sensibilidad ISO de la unidad de flash y cámara.

¡IMPORTANTE!

- El flash externo conectado a un terminal de sincronismo de flash externo siempre se dispara. Para registrar una imagen sin usar el flash externo, desconecte el cable de sincronismo desde el terminal o desactive la alimentación de la unidad de flash externa.
- Después de grabar una imagen, verifique sobre la pantalla del monitor. Si la imagen no está tal como lo esperaba, utilice los controles de la unidad de flash externa para ajustar la intensidad del flash, y ajuste la apertura y los ajustes de sensibilidad ISO en la cámara. Tenga en cuenta que no puede controlar la intensidad de la unidad de flash externa usando los ajustes de la cámara.
- Las imágenes de primeros planos tienden a quedar sobreexpuestas. Si está teniendo problemas de sobreexposición, trate de ajustar la apertura y ajustes de sensibilidad ISO de la unidad de flash externa y la cámara. También puede intentar usar el flash incorporado en la cámara para corregir una sobreexposición.
- Observe que el flash incorporado en la cámara destella siempre que su ajuste de modo de flash sea diferente a  (Desactivado). Cuando se activa el flash incorporado, la sensibilidad de la cámara está fijada en ISO 80.

- Una colocación inadecuada de la unidad de flash externa puede ocasionar que se dispare accidentalmente o falle de disparar. Asegúrese de colocar correctamente la unidad de flash externa.
- Los valores de apertura (F) de la cámara se basan en el zoom óptico (1X). Usando telefoto puede ocasionar que el objetivo se oscurezca ligeramente. Ajuste la apertura y ajustes de sensibilidad ISO de la unidad de la unidad de flash externa y la cámara, como sea requerido cuando utiliza el zoom óptico.
- Cuando utiliza un flash de zoom, ajuste el ángulo de cobertura del flash para una distancia focal de 40 mm o menos.
- El eje óptico del objetivo puede no coincidir con el de la unidad de flash, aun si el objetivo está apuntando rectamente hacia adelante. Si ésto llega a suceder, trate de ampliar el ángulo de cobertura (disminuyendo el número de guía) de la unidad de flash.
- Los valores de sensibilidad ISO para una cámara digital son ligeramente diferentes que para aquéllos de una película normal de óxido de plata. Debido a ésto, puede tener que realizar ajustes de sensibilidad ISO de su unidad de flash externa para obtener los resultados deseados.

Conectando a una computadora

El disco CD-ROM que viene con el software especial incluido con su cámara (Photo Loader) realiza la transferencia de imágenes desde la cámara a una computadora de manera fácil y rápida. Pueden usarse los siguientes tipos de conexiones de computadora.

■ Windows

Conexión de puerto USB

Conexión de puerto serie (RS-232C)

■ Macintosh

Conexión de puerto USB

- La aplicación Photo Loader no funciona con una computadora Apple Macintosh, utilice el cable USB para conectar la cámara a una Macintosh y transferir las imágenes manualmente.

Conexión de puerto USB (Windows, Macintosh)

El puerto USB de la cámara y los accesorios facilitan la conexión a una computadora equipada con un puerto USB para la transferencia y descarga de datos de imágenes. Primero de todo, instale el software controlador USB desde el disco CD-ROM incluido en su computadora, y luego utilice su cable USB especial para conectar. Una vez conectado, su computadora reconocerá la cámara como un dispositivo de almacenamiento externo.

- Para los detalles completos acerca de las conexiones, instalación del controlador USB, requerimientos de sistema de computadora mínimos y otra información, vea la documentación en el manual del usuario del software incluido.

■ Conectando a una computadora con el cable USB

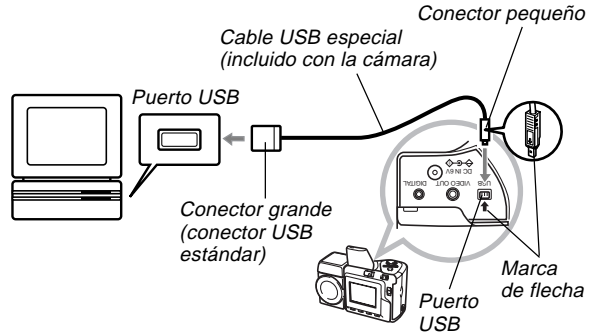

- Siempre que conecte el cable USB a la cámara, asegúrese que la marca de flecha en el enchufe está alineado apropiadamente con la marca de flecha en el lado del terminal de la cámara.
- Enchufe los conectores USB en los puertos en toda su extensión posible. Una conexión incorrecta puede resultar en una operación inadecuada.
- La cámara no energizada por el cable USB. Asegúrese de utilizar el adaptador de CA opcional para energizar la cámara siempre que realiza una conexión con el cable USB.
- Su cámara requiere de un cable USB especial para la cámara QV. La conexión usando un cable estándar no es soportada.

- No desconecte el cable USB mientras una operación de comunicación de datos se encuentra en progreso. Haciéndolo puede alterar los datos de la memoria.
- La comunicación de datos mediante USB es soportada en el modo REC y modo PLAY.
- Asegúrese de desconectar el cable USB desde la cámara y computadora después de haber finalizado el intercambio de datos.
- No puede desactivar la alimentación de la cámara mientras el cable USB se encuentra conectado. Primero desconecte el cable USB cuando desea desactivar la cámara.

Usando una conexión de puerto serie

Puede conectar una computadora al terminal DIGITAL de la cámara para la transferencia y descarga de los datos de imagen. Para tal conexión, deberá instalar el software Photo Loader desde el disco CD-ROM incluido en su computadora, y usar un cable de transferencia de datos CASIO disponible separadamente para realizar la conexión. El tipo de cable que debe usar depende en el tipo de computadora a la que se está conectando.

- Este manual cubre los procedimientos de conexión física real. Para los detalles acerca de las conexiones, instalación de la aplicación Photo Loader y otra información, vea la documentación en el manual del usuario del software incluido.

■ Windows

El cable de transferencia de datos conecta a una computadora IBM PC/AT o compatible equipada con un puerto serie RS-232C D-Sub de 9 contactos, como se muestra a continuación.

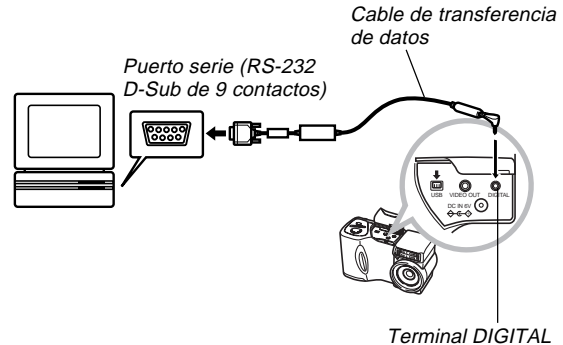

¡IMPORTANTE!

- Asegúrese de desactivar la alimentación de la cámara, computadora y todos los periféricos (monitor, unidad de disco, etc.) conectados a la computadora antes de conectar la cámara a la computadora.
- Después de conectar la cámara a la computadora, deslice el selector REC/PLAY a PLAY, y luego active la alimentación de la cámara. La comunicación de datos con una computadora se inhabilita mientras la cámara se encuentra en el modo REC.
- No conecte ni desconecte el cable mientras una operación de comunicación se encuentra en progreso. Haciéndolo puede ocasionar problemas con la ejecución del programa, puede alterar los datos, y puede dañar la cámara y su computadora.
- La transferencia de datos mientras la energía de las pilas está baja, puede resultar en un apagado repentino de la cámara. Debido a esto, se recomienda el uso del adaptador de CA opcional siempre que se realizan comunicaciones de datos con la cámara.
- Esta cámara no soporta la comunicación de datos con ninguno de los software de aplicaciones de enlace a PC de CASIO disponibles opcionalmente: LK-1, LK-1A, LK-10V, LK-11W, LK-2, LK-2A, LK-2V y LK-21.

Usando la tarjeta de memoria para transferir datos de imagen

Además de las conexiones del cable descritas en las secciones previas, también puede intercambiar datos entre su cámara y computadora leyendo directamente desde la tarjeta de memoria. El software Photo Loader que viene con el disco CD-ROM incluido, lee automáticamente las imágenes desde la tarjeta de memoria y las almacena en las carpetas del disco duro de su computadora.

A continuación se provee una información general acerca de cómo leer directamente las imágenes desde una tarjeta de memoria. Ciertos detalles pueden ser diferentes, dependiendo en el tipo de computadora que está usando.

■ Computadora equipada con una ranura de tarjeta CompactFlash

Simplemente inserte la tarjeta de memoria en la ranura de tarjeta CompactFlash de su computadora.

■ Computadora equipada con una ranura de tarjeta PC

Para esta configuración, necesitará comprar un adaptador de tarjeta CASIO PC (CA-10) disponible separadamente. Para informarse acerca de su uso, vea las instrucciones que vienen con el adaptador de tarjeta PC.

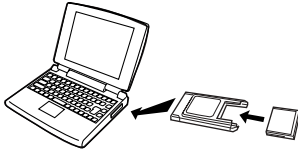

■ Otra computadora

Para acceder a los contenidos de la tarjeta de memoria sobre una computadora que no tiene una ranura de tarjeta CompactFlash o ranura de tarjeta PC, utilice un lector/grabador de tarjeta PC en combinación disponible comercialmente, con un adaptador de tarjeta CASIO PC (CA-10). Para informarse acerca de su uso, vea las instrucciones que vienen con el lector/grabador de tarjeta PC y el adaptador de tarjeta PC.

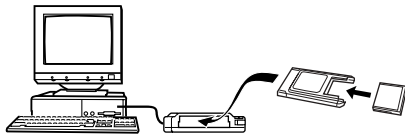

Datos de tarjeta de memoria

Las imágenes grabadas con esta cámara y otros datos son almacenados en la tarjeta de memoria usando el protocolo DCF (Regla de diseño para sistema de almacenamiento de archivo de cámara). El protocolo DCF está diseñado para facilitar el intercambio de imágenes y otros datos entre cámaras digitales y otros dispositivos.

Protocolo DCF

Los dispositivos DCF (cámaras digitales, impresoras, etc.) pueden intercambiar imágenes unos con otros. El protocolo DCF define el formato para los datos de archivo de imágenes y la estructura del directorio para la tarjeta de memoria, de modo que las imágenes puedan ser vistas usando una cámara DCF de otro fabricante, o imprimir en una impresora DCF. Además de soportar el protocolo DCF, su cámara digital CASIO también muestra las fechas en los nombres de carpetas de imagen y nombres de archivos de imagen, lo cual facilita la administración de los datos.

Estructura de archivos de la tarjeta de memoria

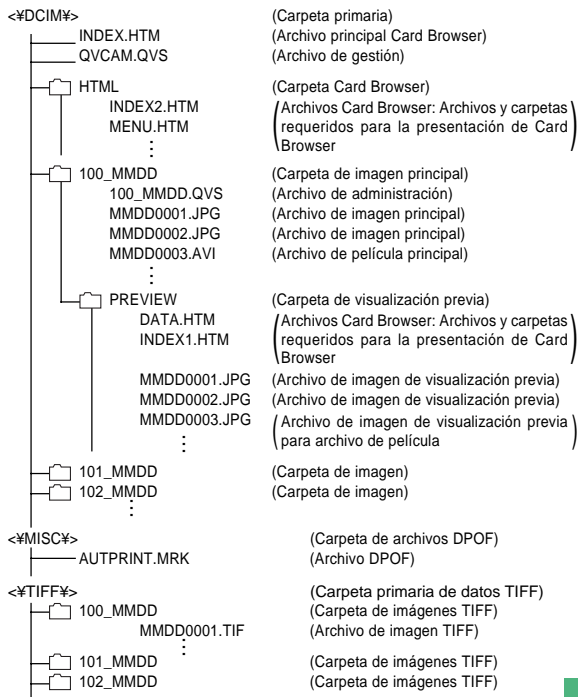

■ Contenidos de carpeta y archivo

- Carpeta primaria
Contenidos: Todos los archivos usados por la cámara digital.
- Archivo principal Card Browser
Contenidos: Plantilla para Card Browser, que se usa para ver las imágenes de visualización previa con un navegador de Web.
- Archivo de administración
Contenidos: Información acerca de la administración de carpetas, secuencia de imagen, etc.

- Carpeta Card Browser
Contenidos: Archivos usados por Card Browser.
- Archivo Card Browser
Contenidos: Datos usados por Card Browser.
- Carpeta de imagen principal
Contenidos: Los archivos de imágenes grabados por la cámara.
- Archivos de imagen principal
Contenidos: Archivos de imágenes fijas grabados por la cámara.
- Archivos de película principal
Contenidos: Los archivos de películas grabados por la cámara.
- Carpeta de visualización previa
Contenidos: Imágenes de visualización previa (archivo oculto).
- Archivo de imagen de visualización previa
Contenidos: Imágenes de visualización previa de imágenes fijas y archivos de película usados para las visualizaciones previas de Card Browser y reproducción temporal.
- Carpeta de archivos "DPOF"
Contenidos: Archivos "DPOF".
- Carpeta primaria de datos TIFF
Contenidos: Todos los archivos relacionados a las imágenes de formato TIFF.

- Carpeta de imágenes TIFF
Contenidos: Archivos de imágenes de formato TIFF.
- Archivo de imagen TIFF
Contenidos: Archivo de imagen de formato TIFF.
- Carpeta Best Shot
Contenidos: Imágenes de muestra desde el CD-ROM.
- Archivo de imágenes de muestra
Archivos del modo Best Shot

NOTA

- Una estructura de archivo real de la tarjeta de memoria, puede diferir en algo de acuerdo con el tipo de Card Browser que está usando (página S-140).

Archivos de imágenes soportados por la cámara

- Archivos de imágenes grabados con la cámara digital CASIO QV-2400UX o QV-2900UX.
- Archivos de imágenes de protocolo DCF.
- Archivos de imagen conteniendo una imagen con un ancho máximo de 1.600 píxeles y altura máxima de 1.200 píxeles.
- Tamaño de archivo de imagen máxima de 1 Mbytes.

Ciertas funciones DCF pueden no ser soportadas.

Precauciones cuando se usa una tarjeta de memoria en una computadora

- Esta cámara utiliza archivos de administración para administrar la secuencia y atributos de los archivos de imágenes. Debido a esto, si utiliza su computadora para modificar o borrar archivos de la tarjeta de memoria, para cambiar los contenidos del archivo de administración, o para cambiar los atributos y secuencia de archivo de imagen, y luego transfiere las imágenes de nuevo a la cámara, puede terminar con una secuencia de imagen errónea, las imágenes panorámicas sin agrupar, y también un desplazamiento de imagen lento.
- Tenga en cuenta que la carpeta denominada "DCIM" es la carpeta primaria (superior) de todos los archivos de la tarjeta de memoria. Cuando transfiere los contenidos de la tarjeta de memoria a un disco duro, disco flexible, disco MO u otro medio de almacenamiento externo, mantenga los contenidos de cada carpeta DCIM juntos, y nunca utilice su computadora para editar o borrar los archivos de administración (aquéllos cuyos nombres de archivo tienen la extensión .QVS), que se encuentran dentro de una carpeta DCIM. Usted puede cambiar el nombre de la carpeta DCIM en su computadora. Cambiando el nombre de la carpeta DCIM a una fecha, es una buena manera de mantener el control de sus imágenes. Sin embargo, asegúrese de cambiar el nombre de esta carpeta de nuevo a DCIM si

vuelve a copiarla de nuevo a la tarjeta de memoria para reproducción en la cámara. La cámara no reconoce ningún nombre de carpeta que no sea DCIM.

- Lo anterior también se cumple con los nombres de carpetas dentro de la carpeta DCIM. Estas carpetas deben ser retornadas a los nombres asignados a ellas por la cámara, siempre que copia la carpeta de nuevo a la tarjeta de memoria para reproducir en la cámara.
- También recomendamos enfáticamente que después de transferir los datos desde una tarjeta de memoria a otro medio de almacenamiento externo, reformatee la tarjeta de memoria y borre sus contenidos antes de usarla para grabar más imágenes.
- La cámara formatea las tarjetas de memoria usando el formato ATA, lo cual significa que una computadora Macintosh verá todos los archivos de la tarjeta de memoria como archivos de texto. Para ver los archivos de la tarjeta de memoria en una Macintosh, utilice PC Exchange para asociar los archivos en la tarjeta de memoria (que son archivo JPEG/TIFF) con una aplicación que sea capaz de abrir los archivos JPEG/TIFF.

Usando “Card Browser” de HTML

El navegador “Card Browser” de la cámara genera archivos HTML que le permite ver una tabla de imágenes miniaturas para una fácil selección, y aun ver las propiedades de cada imagen.

- Los archivos “Card Browser” pueden ser vistos usando los navegadores de Web listados a continuación. Los archivos de película requieren la aplicación QuickTime.

Microsoft Internet Explorer 4.01 o posterior
Netscape Communicator 4.5 o posterior

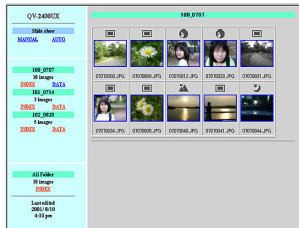

Especificando el tipo de “Card Browser”



1. Ingrese el modo REC o modo PLAY.
2. Presione MENU.
3. Seleccione “Card Browser” usando una de las dos operaciones siguientes, y luego presione el botón disparador.

Si está aquí	Seleccione esto en la pantalla del menú
Modo REC	“FUNCTION” → “SET UP” → “Card Browser”
Modo PLAY	“SET UP” → “Card Browser”

4. Seleccione el ajuste “Card Browser” que desea.

Cuando desea ésto	Seleccione ésto
Para desactivar “Card Browser” (no se generan archivos HTML).	Off
Máximo rendimiento, incluyendo acceso a las propiedades de imagen y capacidades de muestra de diapositivas. • Este formato utiliza Java Script de alto nivel, y requiere Microsoft Internet Explorer 4.01 o posterior, o Netscape Communicator 4.5 o posterior.	Type1
Visualización de imagen clara con acceso a las propiedades de imagen.	Type2
Visualización de imagen básica con capacidades de muestra de diapositivas. • Este formato utiliza Java Script de alto nivel, y requiere Microsoft Internet Explorer 4.01 o posterior, o Netscape Communicator 4.5 o posterior.	Type3
Visualización de imagen básica.	Type4

5. Después de seleccionar el ajuste que desea, presione el botón disparador.

- Cuando se selecciona el tipo “Card Browser”, un archivo llamado “INDEX.HTM” se crea dentro de la carpeta “DCIM” siempre que desactiva la cámara. En este momento, otros archivos también se crean y almacenan en la tarjeta de memoria.
- Presionando   en lugar del botón disparador en el paso 5 inicia de inmediato la creación de archivos “Card Browser”, que se indica por el mensaje “One moment please...” sobre la pantalla del monitor. No desactive la alimentación de la cámara mientras este mensaje se encuentra sobre la presentación.

NOTA

- Si la tarjeta de memoria en la cámara tiene un gran número de archivos en la misma, puede tomar bastante tiempo a la cámara para que cree los archivos HTML requeridos y se desactiva. Debido a ésto, recomendamos que deje “Card Browser” normalmente desactivado. Sugerimos que desactive “Card Browser” si normalmente no necesita usarlo. La rutina de disminución de energía realizado por la cámara es mucho más corta cuando “Card Browser” se encuentra desactivado.

¡IMPORTANTE!

- Cuando “Card Browser” está activado, la pantalla del monitor se pone en blanco cuando desactiva la alimentación de la cámara, pero la lámpara de operación continúa destellando por algún tiempo a medida que la cámara crea internamente los archivos “Card Browser”. Realizando cualquiera de las operaciones listadas a continuación mientras la lámpara de operación está destellando, no solamente detiene la creación de los archivos “Card Browser”, sino que también puede resultar en la alteración de los datos de imagen en la tarjeta de memoria.
- Abriendo la cubierta de ranura de la tarjeta de memoria.
- Desenchufando el adaptador de CA.
- Retirando las pilas de la cámara.
- Otras acciones similares a las anteriores.
- Tenga en cuenta que los archivos “Card Browser” pueden ser alterados si las pilas se agotan o si la tarjeta de memoria se llena durante la generación de un archivo.
- Puede especificar el idioma para el texto sobre la pantalla de “Card Browser”, usando el procedimiento indicado en la parte titulada “Cambiando el idioma de la presentación” (página S-124).

Viendo los contenidos de archivo de “Card Browser”

Utilice el navegador Web de su computadora para ver los contenidos de los archivos “Card Browser”.

- 1. Transfiera los datos de imagen desde la cámara a su computadora mediante un cable (página S-132), o accediendo la tarjeta de memoria desde su computadora (página S-135).**
- 2. En la tarjeta de memoria, abra la carpeta llamada “DCIM”.**

3. Utilice su navegador de Web para abrir el archivo llamado “INDEX.HTM”.

- Esto visualiza una galería de imágenes en miniatura para todas las imágenes contenidas en la carpeta de imágenes más antigua de la tarjeta de memoria.

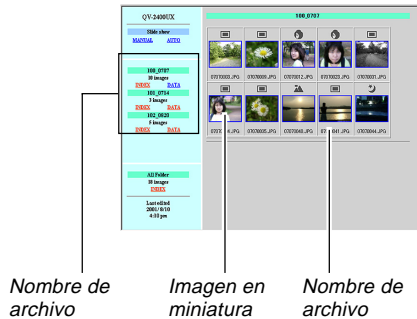

4. Puede hacer clic en los elementos siguientes sobre la pantalla, para realizar las operaciones descritas a continuación.

Para hacer ésto	Haga clic aquí
Iniciar una muestra de diapositivas automática con imágenes de pantalla completa (intervalo de 5 segundos)	AUTO
Iniciar una muestra de diapositivas manual con imágenes de pantalla completa (la imagen cambia con un clic)	MANUAL

- Tocando una imagen sobre la pantalla INDEX o pantalla DATA visualiza una versión de imagen de 640 x 480 pixeles. Haciendo clic las imágenes de pantalla completa visualiza la imagen en el tamaño en que fue grabada.

¡IMPORTANTE!

- Las imágenes de muestra de diapositivas se visualizan en una pantalla completa, sin tener en cuenta el tamaño en que fueron grabadas.
- La galería de imágenes en miniatura utiliza los contenidos de la carpeta de vista previa (página S-138). Las imágenes copiadas desde otra cámara digital o una computadora no tienen imágenes asociadas con ellas, de modo que las imágenes en miniatura no aparecen en la galería de imágenes en miniatura. Si ésto llega a suceder, pase visualizando a través de las imágenes en la pantalla del monitor de la cámara hasta que aparezca la imagen copiada. En este momento, la cámara genera automáticamente una imagen previa, que no aparecerá en la galería de imágenes en miniatura de “Card Browser”.



INDEX (INDICE)

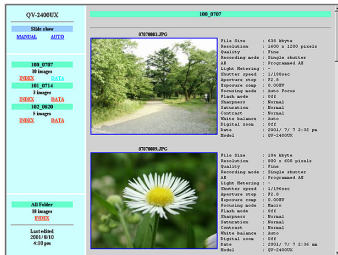

DATA (DATOS)

- Propiedades de imagen

A continuación es la información provista por la pantalla de propiedades de imagen.

- File Size : Tamaño de archivo.
- Resolution : Resolución.
- Quality : Calidad.
- Recording mode : Modo de grabación.
- AE : Modo de exposición.
- Light metering : Modo de medición.
- Shutter speed : Velocidad de obturación.
- Aperture stop : Fijación de apertura.
- Exposure comp : Compensación de exposición.
- Focusing mode : Modo de enfoque.
- Flash mode : Modo de flash.
- Sharpness : Nitidez.
- Saturation : Saturación.
- Contrast : Contraste.
- White balance : Equilibrio de blanco.
- Sensitivity : Sensibilidad.
- Filter : Filtro.
- Enhancement : Ajuste de mejora.
- Flash intensity : Intensidad de flash.
- Digital zoom : Ajuste de zoom digital.
- Date : Grabación de fecha y hora.
- Model : Nombre de modelo de cámara.

5. Para salir de “Card Browser”, simplemente salga de su navegador de Web.

Almacenando archivos de “Card Browser”

- Para almacenar los archivos “Card Browser”, utilice una transferencia mediante conexión de cable USB (página S-133) o tarjeta de memoria (página S-135), para copiar la carpeta llamada DCIM en la tarjeta de memoria a un disco duro, disco flexible, disco MO u otro medio de almacenamiento externo. No utilice su computadora para editar o borrar archivos, agregar imágenes nuevas, o para borrar imágenes. Haciéndolo hará imposible ver una imagen normalmente usando “Card Browser”.
- No edite ni borre ninguno de los archivos dentro de la carpeta DCIM. Para almacenar los archivos “Card Browser”, puede usar el software Photo Loader contenida en el disco CD-ROM incluido. Para los detalles completos vea la documentación que viene con el software Photo Loader.
- También recomendamos enfáticamente que después de transferir los datos desde una tarjeta de memoria a otro medio de almacenamiento externo, reformatee la tarjeta de memoria y borre sus contenidos antes de usarla para grabar más imágenes.

REFERENCIA

Menús de la cámara

A continuación se muestra la lista de los menús que aparecen en el modo REC y modo PLAY, y sus ajustes.

- Los ajustes que se encuentran subrayados en la tabla siguiente son los ajustes iniciales fijados por omisión.
- “○” indica ítemes que pueden incluirse como parte de un atajo (página S-95).

Modo REC

NORMAL (NORMAL)		
PORTRAIT (RETRATO)		
LANDSCAPE (PAISAJE)		
NIGHT SCENE (ESCENA NOCTURNA)		
BEST SHOT (MEJOR TOMA)		
MOVIE (PELICULA)		
MOVIE (PAST) (PELICULA (PASADO))		
PANORAMA (IMAGEN PANORAMICA)		
INTERVAL (INTERVALO)		
FUNCTION (FUNCIÓN)		
Size/Quality (Tamaño/Calidad)	1600 x 1200 / <u>Fine</u> (Fino) 1600 x 1200 / Normal (Normal) 1600 x 1200 / <u>Economy</u> (Económico) 800 x 600 / Fine (Fino) 800 x 600 / Normal (Normal) 800 x 600 / <u>Economy</u> (Económico)	○
TIFF mode (Modo TIFF)	<u>Off</u> (Desactivado) / On (Activado)	○
Sensitivity (Sensibilidad)	<u>ISO 80</u> / ISO 160 / ISO 320	○
Filter (Filtro)	<u>Off</u> / (Desactivado) / B/W (Blanco y negro) / Sepia (Sepia) / Red (Rojo) / Green (Verde) / Blue (Azul) / Yellow (Amarillo) / Pink (Rosado) / Purple (Púrpura)	○

Exposure Mode (Modo de exposición)	<u>P</u> / A / S / M	○
Metering (Medición)	<u>Multi</u> (Múltiple) / Center (Central) / Spot (Puntual)	○
White Balance (Equilibrio de blanco)	<u>Auto</u> (Automático) / Daylight (Luz diurna) / Shade (Sombra) / Tungsten (Tungsteno) / Fluorescent (Fluorescente) / Manual (Manual)	○
Enhancement (Mejora)	<u>Off</u> (Desactivado) / Red (Rojo) / Green (Verde) / Blue (Azul) / Flesh Tones (Tonos de piel)	○
Grid (Cuadrulado)	<u>Off</u> (Desactivado) / On (Activado)	○
Flash Intensity (Intensidad de flash)	Strong (Fuerte) / Normal (Normal) / Weak (Débil)	○
Sharpness (Nitidez)	Hard (Duro) / <u>Normal</u> (Normal) / Soft (Suave)	○
Saturation (Saturación)	High (Alta) / <u>Normal</u> (Normal) / Low (Baja)	○
Contrast (Contraste)	High (Alta) / <u>Normal</u> (Normal) / Low (Baja)	○
Time Stamp (Estampado de hora)	<u>Off</u> (Desactivado) Año / Mes / Día Día Hora: Minutos Año / Mes / Día Hora:Minutos	○
Digital Zoom (Zoom digital)	Off (Desactivado) / Auto (Automático) / X 2 / X 4	○
Sleep (Letargo)	Off (Desactivado) / 30sec (30 seg.) / <u>1min</u> (1 min.) / 2min (2 min.)	○
Auto Power Off (Apagado automático)	<u>2min</u> (2 min.) / 5min (5 min.)	○
Best Shot setting (Ajuste Best Shot)	<u>Built-in+CF</u> (Incorporado+CF) / Built-in (Incorporado) / CF (CF)	○
Mode Memory (Memoria de modo)	Recording Mode (Modo de grabación) <u>Off</u> (Desactivado) / On (Activado)	○
	TIFF mode (Modo TIFF) <u>Off</u> (Desactivado) / On (Activado)	○
	Sensitivity (Sensibilidad) <u>Off</u> (Desactivado) / On (Activado)	○
	Exposure Mode (Modo de exposición) <u>Off</u> (Desactivado) / On (Activado)	○
	Metering (Medición) <u>Off</u> (Desactivado) / On (Activado)	○

FUNCTION (FUNCIÓN)	Mode Memory (Memoria de modo)	White Balance (Equilibrio de blanco)	Off (Desactivado) / On (Activado)	○
		Flash (Flash)	Off (Desactivado) / On (Activado)	○
		Focus (Enfoque)	Off (Desactivado) / On (Activado)	○
		Digital Zoom (Zoom digital)	Off (Desactivado) / On (Activado)	○
		Flash Intensity (Intensidad de flash)	Off (Desactivado) / On (Activado)	○
	SET UP (AJUSTES)	Indicators (Indicadores)	Off (Desactivado) / On (Activado)	○
		Card Browser	Off (Desactivado) / Type1 (Tipo 1) / Type2 (Tipo 2) / Type3 (Tipo 3) / Type4 (Tipo 4)	○
		Beep (Zumbido)	Off (Desactivado) / On (Activado)	○
		Date Style (Estilo de fecha)	Year (Año) / Month (Mes) / Day (Día) Day (Día) / Month (Mes) / Year (Año) Month (Mes) / Day (Día) / Year (Año)	○
		Date / Time (Fecha / Hora)	Ajuste de hora	○
		Language (Idioma) / Sprache (Idioma)	English (Inglés) / Deutsch (Alemán)	○
		Format (Formato)	No (No) / Yes (Si)	○
		Video Out (Salida de video)	NTSC / PAL	○
		Link* (ENLACE)	Off (Desactivado) / Mode1 (Modo1) / Mode2 (Modo2) / Mode3 (Modo3)	○
		Restore (Restaurar)	No (No) / Yes (Si)	○

* Esta función no se dispone con este modelo.

Modo PLAY

SET UP (AJUSTES)	Indicators (Indicadores)	Off (Desactivado) / <u>On</u> (Activado)
	Card Browser	Off (Desactivado) / Type1 (Tipo 1) / Type2 (Tipo 2) / Type3 (Tipo 3) / Type4 (Tipo 4)
	Beep (Zumbido)	Off (Desactivado) / <u>On</u> (Activado)
	Date Style (Estilo de fecha)	Year (Año) / Month (Mes) / Day (Día) Day (Día) / Month (Mes) / Year (Año) Month (Mes) / Day (Día) / Year (Año)
	Date / Time (Fecha / Hora)	Ajuste de hora
	Language (Idioma) / Sprache (Idioma)	English (Inglés) / Deutsch (Alemán)
	Format (Formato)	No (No) / Yes (Si)
	Video Out (Salida de video)	NTSC / PAL
	Link* (ENLACE)	Off (Desactivado) / Mode1 (Modo1) / Mode2 (Modo2) / Mode3 (Modo3)
	Restore (Restaurar)	No (No) / Yes (Si)
DELETE (BORRADO)	Select (Seleccionar) / Folder (Carpeta) / All (Todo)	
DPOF	Select (Seleccionar) / Folder (Carpeta) / All (Todo)	
PROTECT (PROTECCION)	Select (Seleccionar) / Folder (Carpeta) / All (Todo)	
SLIDE SHOW (MUESTRA DE DIAPOSITIVAS)		

* Esta función no se dispone con este modelo.

Ajustes de modo

Ajustando en cada modo

○ : Disponible △ : Parcialmente disponible × : No disponible

		Presión parcial de botón disparador		Modo de flash	Disparador automático	Presentación de cuadro de enfoque
		Bloqueo de enfoque automático (AF)	Bloqueo de exposición automática (AE)			
Modo de grabación	Normal	○	○	○	○	○
	Portrait	○	○	○	○	○
	Landscape	○	○	○	○	○
	Night Scene	○	○	○	○	○
	Best Shot (Mejor Toma)	○	○	○	○	○
	Movie (Normal)	×	×	×	○	×
	Movie (Past)	×	×	×	×	×
	Panorama	○	○	○	○	○
	Interval	○	○	○	×	○
Modo de exposición	Modo P	○	○	○	○	○
	Modo A	○	○	○	○	○
	Modo S	○	○	○	△	○
	Modo M	○	○	○	△	○

△ : La cámara no ingresa en el modo de disparador automático mientras la velocidad de obturación está ajustada a "BULB".

Combinaciones del modo de grabación + modo de exposición



La tabla siguiente muestra en qué extensión puede usarse cada modo de grabación en combinación con cada modo de exposición.

○ : Disponible △ : Parcialmente disponible × : No disponible

		Modo de exposición			
		Modo P	Modo A	Modo S	Modo M
Modo de grabación	Normal	○	○	○	○
	Portrait	○	○	○	○
	Landscape	○	○	○	○
	Night Scene	○	○	○	○
	Best Shot (Mejor Toma)	○	○	○	○
	Movie (Normal)	○	○	×	×
	Movie (Past)	○	○	×	×
	Panorama	○	○	○	○
	Interval	○	○	△	△

△ : Ingresando el modo de intervalo mientras se selecciona "BULB" como la velocidad de obturación cambia automáticamente la velocidad de obturación a 1 segundo.

Solución de problemas

	Síntoma	Causa posible	Acción a tomar
Fuente de alimentación	Sin alimentación	<ol style="list-style-type: none"> 1. Las pilas no están orientadas correctamente. 2. Las pilas están agotadas. 3. Usando un adaptador de CA equivocado. 	<ol style="list-style-type: none"> 1. Coloque las pilas correctamente (página S-32). 2. Reemplace las pilas con un juego completo de pilas nuevas (página S-32). 3. Utilice solamente el adaptador de CA especificado.
	Pérdida repentina de alimentación	<ol style="list-style-type: none"> 1. Activación del apagado automático (página S-37). 2. Pilas agotadas 3. QV-2400UX: Activación de la alimentación en el modo REC mientras la tapa del objetivo está fijada al objetivo. 	<ol style="list-style-type: none"> 1. Active la alimentación. 2. Reemplace las pilas con un juego completo de pilas nuevas (página S-32). 3. QV-2400UX: Retire la tapa del objetivo e intente activar la alimentación de nuevo.
	Indicador  o  sobre la pantalla del monitor	Las pilas están bajas.	Reemplace las pilas con un juego completo de pilas nuevas (página S-32).
Grabación	No hay grabación cuando se presiona el botón disparador.	<ol style="list-style-type: none"> 1. El selector REC/PLAY se ajusta a PLAY. 2. Unidad de flash destellando. 3. El mensaje "MEMORY FULL" se encuentra sobre la pantalla del monitor. 4. No hay tarjeta de memoria cargada en la cámara 	<ol style="list-style-type: none"> 1. Deslice el selector REC/PLAY a la posición "REC". 2. Espere hasta que la unidad del flash termine su carga. 3. Borre las imágenes que no necesite más desde la memoria de la cámara o cambie a otra tarjeta de memoria. 4. Cargue una tarjeta de memoria.
	No se puede enfocar apropiadamente con el enfoque automático	<ol style="list-style-type: none"> 1. Objetivo sucio 2. El sujeto está fuera del cuadro de enfoque. 3. Las condiciones hacen imposible la obtención de un enfoque apropiado. 4. La cámara está inestable o sacudiéndose. 	<ol style="list-style-type: none"> 1. Limpie el objetivo. 2. Componga la imagen de modo que el sujeto se encuentre dentro del cuadro de enfoque. 3. Cambie al modo manual y enfoque manualmente (página S-58). 4. Utilice un trípode.

REFERENCIA

	Síntoma	Causa posible	Acción a tomar
Grabación	La imagen grabada está borrosa.	Enfoque inadecuado.	Asegúrese de que el sujeto que desea enfocar se encuentre dentro del cuadro de enfoque.
	Falla de alimentación durante la operación del disparador automático.	Las pilas están agotadas.	Reemplace las pilas con un juego completo de pilas nuevas (página S-32).
	La imagen de la pantalla del monitor está fuera de foco.	<ol style="list-style-type: none"> 1. Enfoque deficiente en el modo de enfoque manual. 2. Intento de grabar paisajes o retratos en el modo macro. 3. Intento de usar el modo de enfoque automático para un sujeto que está demasiado cerca. 	<ol style="list-style-type: none"> 1. Enfoque la imagen (página S-58). 2. Utilice el enfoque automático para los paisajes y retratos. 3. Utilice el modo macro para tomas a cortas distancias.
	La imagen grabada no es almacenada.	<ol style="list-style-type: none"> 1. Las pilas están bajas antes de completarse la operación de almacenamiento. 2. Apertura de la cubierta de la tarjeta de memoria antes de completarse la operación de almacenamiento. 	<ol style="list-style-type: none"> 1. Reemplace las pilas por un juego completo de pilas nuevas. 2. Mantenga la cubierta de la tarjeta de memoria cerrada hasta que se complete la operación de almacenamiento de imagen.
Reproducción	Los colores de la imagen grabada son diferentes de aquéllos sobre la pantalla del monitor.	<ol style="list-style-type: none"> 1. Luz solar directa o luz de otra fuente incidiendo sobre el objetivo. 2. Ajuste de calidad de imagen. 	<ol style="list-style-type: none"> 1. Vuelva a orientar la cámara de modo que la luz no incida directamente sobre el objetivo. 2. Para la grabación cambie a una calidad de imagen más alta.
	Las operaciones [+] y [-] no funcionan mientras la visualización de 9 imágenes se encuentra sobre la pantalla del monitor.	Está operando los botones [+] y [-] mientras la operación de desplazamiento todavía se está realizando.	Espere hasta que el desplazamiento de la imagen se complete antes de presionar [+] o [-].
	No puede visualizar una imagen particular.	Grabación de imágenes en la tarjeta de memoria usando una cámara que no soporta DCF.	Los sistemas de administración de archivo de las cámaras que no soportan DCF, son diferentes de los usados por esta cámara. Esta cámara no puede leer tarjetas grabadas con tales cámaras.

REFERENCIA

	Síntoma	Causa posible	Acción a tomar
Reproducción	Los contenidos de la pantalla del monitor no aparecen sobre la pantalla de un televisor conectado.	<ol style="list-style-type: none"> 1. Conexión de cámara a televisor incorrecta. 2. Ajustes del televisor equivocados. 3. Modo de salida de señal de video equivocada. 	<ol style="list-style-type: none"> 1. Conecte correctamente el cable de video (página S-127). 2. Verifique la documentación que viene con el televisor y ajuste correctamente para la entrada de video. 3. Seleccione el modo de salida de video que sea adecuado al tipo de equipo que está usando (página S-128).
Borrado	No puede acceder a la pantalla de borrado.	Todas las imágenes en la tarjeta de memoria están protegidas.	Desproteja las imágenes que desea borrar (página S-118).
Otros	No puede seleccionar los elementos del menú en el modo PLAY.	<ol style="list-style-type: none"> 1. Algunas funciones no pueden seleccionarse para la reproducción de ciertos tipos de imágenes. 2. No hay imágenes almacenadas en la tarjeta de memoria. 	<ol style="list-style-type: none"> 1. Seleccione una función diferente o cambie a otra imagen. 2. Grabe una imagen para hacer que las funciones se encuentren disponibles.
	Todos los botones e interruptores no funcionan.	Daño de circuito debido a una descarga de electricidad estática desde un dispositivo conectado debido a un impacto fuerte.	Retire las pilas y desconecte el adaptador de CA si está usando uno. Restablezca la alimentación y active la alimentación de la cámara. Si esto no funciona, comuníquese con su concesionario o un proveedor de servicio CASIO autorizado.
	No aparece nada sobre el monitor.	<ol style="list-style-type: none"> 1. El monitor está en el modo de letargo. 2. Comunicación sobre el cable USB está en progreso. 	<ol style="list-style-type: none"> 1. Active el monitor (página S-37). 2. Después que la operación de comunicación mediante el cable USB se completa, desenchufe el cable USB desde la cámara.

Mensajes

RECORD ERROR Se ha producido un problema cuando se comprimen los datos de imagen para almacenar en la tarjeta de memoria. Tome la imagen de nuevo.

There are no images on this memory card! No hay datos de imágenes almacenados en la tarjeta de memoria.

This camera cannot display the image you selected! El archivo de imagen que está tratando de ver está alterado, o fue grabado con una cámara cuyo formato de archivo de imagen no es soportado por esta cámara.

REPLACE BATTERY! La alimentación mediante pilas está baja. La cámara se apaga automáticamente después que aparece este mensaje.

NO FORMAT → MENU La tarjeta de memoria que está usando no está formateada. Deberá formatear la tarjeta de memoria antes de usar la tarjeta para almacenar imágenes (página S-41).

CF ERROR
Deberá formatear la tarjeta CompactFlash antes de usarla con esta cámara.
FORMAT → MENU Hay algunos problemas con la tarjeta de memoria que está usando. Realice el procedimiento siguiente para corregir el problema.

¡Advertencia!

El procedimiento siguiente borra todos los archivos almacenados actualmente en la tarjeta de memoria. Antes de proceder, trate de realizar copias de seguridad de los contenidos de la tarjeta de memoria en el disco duro de su computadora, o en algún otro medio de almacenamiento externo.

1. Presione MENU.



2. Utilice [+] y [-] para seleccionar "Yes", y luego presione el botón disparador.

- Para cancelar este procedimiento, presione MENU.
- Siempre que realice el formato de una tarjeta de memoria, antes de comenzar, asegúrese de usar el adaptador de CA para energizar la cámara o reemplazar sus pilas por un juego completo de pilas nuevas de litio o alcalinas. Una pérdida inesperada de la alimentación puede resultar en un formato incompleto y operación inadecuada de la tarjeta de memoria.
- Después que se completa el formato, sobre la pantalla del monitor aparece el mensaje "There are no images on this memory card!".



Insert memory card!

No hay ninguna tarjeta de memoria colocada en la cámara. Coloque una tarjeta de memoria (página S-39).

MEMORY FULL

Change quality or delete unneeded images

No hay suficiente memoria para grabar una imagen con sus ajustes de tamaño y calidad actuales. Cambie los ajustes de tamaño y calidad de imagen e intente de nuevo, o borre algunas imágenes desde la tarjeta de memoria (página S-110).

**MEMORY FULL
Delete unneeded
images**

- No hay suficiente memoria para una grabación adicional. Borre algunas imágenes de la memoria que no necesite más (página S-110).
- La carpeta DCIM u otro archivo (página S-137) no pueden ser creados debido a una memoria insuficiente cuando descarga los datos desde una computadora a la tarjeta de memoria. Utilice su computadora para borrar las imágenes innecesarias, y liberar espacio en la tarjeta de memoria para las imágenes que está descargando. También puede presionar el botón MENU y formatear la tarjeta de memoria en la cámara, pero haciéndolo borra todos archivos de imágenes actualmente almacenado en la tarjeta de memoria.

LENS CAP!

- Si activa la alimentación mientras el selector REC/PLAY se encuentra ajustado a "REC" y la tapa del objetivo se encuentra fijada, aparece este mensaje y la alimentación se desactiva automáticamente. Retire la tapa del objetivo y luego active la alimentación (solamente la QV-2400UX).
-

Especificaciones

Descripción Cámara digital.

Modelo QV-2400UX/QV-2900UX.

Formato de grabación de archivo de imagen Imágenes fijas (incluyendo las panorámicas): JPEG (Exif. Ver. 2.1)/TIFF, estándar DCF (Design rule for Camera File system), compatible con DPOF Películas: AVI (Película JPEG).

Medio de grabación Tarjeta CompactFlash (Tipo I/II), IBM Microdrive.

Tamaño de imagen grabada (en pixeles) 1600 x 1200 pixeles, 800 x 600 pixeles.

Capacidad de memoria estándar, número de archivos de imagen, tamaño de imagen generada de computadora (solamente imágenes JPEG)

Tamaño de imagen (pixeles)	Calidad	Tamaño de archivo	Estático	
			Número de imágenes	
			memoria de 8MB	memoria de 340MB
1600 x 1200	FINE	850 KB/imagen	8 imágenes	401 imágenes
	NORMAL	600 KB/imagen	11 imágenes	562 imágenes
	ECONOMY	350 KB/imagen	19 imágenes	943 imágenes
800 x 600	FINE	200 KB/imagen	33 imágenes	1587 imágenes
	NORMAL	150 KB/imagen	43 imágenes	2054 imágenes
	ECONOMY	120 KB/imagen	53 imágenes	2494 imágenes

Película (320 x 240 pixeles)	
Capacidad de almacenamiento	Aproximadamente 300KB/segundo.
Tiempo de grabación	16 segundos por película.

- Las cifras anteriores son solamente aproximaciones.

Borrado de imagen Una sola imagen, todas las imágenes en una carpeta, todas las imágenes en la memoria (con protección de memoria).

Elemento de imagen CCD de 1/2,7 de pulg. (Total de pixeles: 2.110.000; Pixeles efectivos: 2.020.000).

Objetivo • QV-2400UX
F2.8 a 4.5; f = 6,2 a 18,6 mm (equivalente a un objetivo de 41 a 123 mm para el sistema de película de 35 mm).
• QV-2900UX
F3.2 a 3.5; f = 6 a 48 mm (equivalente a un objetivo de 40 a 320 mm para el sistema de película de 35 mm).

Zoom • QV-2400UX
Zoom óptico: 3X.
Zoom digital: 12X (en combinación con el zoom óptico).
• QV-2900UX
Zoom óptico: 8X.
Zoom digital: 32X (en combinación con el zoom óptico).
El tamaño de imagen es de 800 x 600 pixeles cuando se usa el zoom digital 4X.

Enfoque Enfoque automático con detección de contraste, enfoque manual con el modo macro y bloqueo de enfoque.

Gama de enfoque	<ul style="list-style-type: none"> • QV2400UX <ul style="list-style-type: none"> Enfoque normal: 10 cm a ∞ (zoom 1X). 50 cm a ∞ (zoom 3X). Enfoque macro: 1 cm a 50 cm (zoom 1X). Enfoque manual: 1 cm a ∞ (zoom 1X). 50 cm a ∞ (zoom 3X). • QV-2900UX <ul style="list-style-type: none"> Enfoque normal: 40 cm a ∞ (zoom 1X). 1 m a ∞ (zoom 8X). Enfoque macro: 1 cm a 50 cm (zoom 1 a 1,6X). Enfoque manual: 1 cm a ∞ (zoom 1X). 1 m a ∞ (zoom 8X). <p>La gama de enfoque es la distancia desde la superficie del objetivo al sujeto.</p>	
Control de exposición		
Medición de luz:	Múltiples patrones, punto central, puntual mediante CCD.	
Exposición:	Exposición automática (AE) programada, exposición automática (AE) con prioridad de apertura, exposición automática (AE) con prioridad de obturación.	
Compensación de exposición:	-2EV a +2EV (unidades de 1/3EV)	
Obturador	Obturador electrónico CCD, obturador mecánico, bulbo, 60 a 1/2000 de segundo.	
Apertura	<ul style="list-style-type: none"> • QV-2400UX <ul style="list-style-type: none"> F2.8 a F5,6 cambio automático o cambio manual. • QV-2900UX <ul style="list-style-type: none"> F3.2, F4.8, F8 cambio automático o cambio manual. 	
		Equilibrio de blanco
		Automático/Fijo (4 modos), cambio manual.
		Disparador automático
		10 segundos, 2 segundos.
		Flash incorporado
		Modos de flash:
		AUTO, OFF, ON y reducción de ojos rojos.
		Alcance del flash:
		<ul style="list-style-type: none"> • QV-2400UX <ul style="list-style-type: none"> Aproximadamente 0,5 a 2 metros. • QV-2900UX <ul style="list-style-type: none"> Aproximadamente 0,5 a 2,5 metros.
		Funciones de grabación ...
		Normal, película, panorama, paisaje, escena nocturna, retrato, disparador automático, macro, Best Shot, Intervalo.
		Monitor
		TFT de 1,8 pulgadas, pantalla de CL HAST de color y bajo resplandor (122.100 pixels, 555 x 220).
		Visor
		Monitor con pantalla de CL o visor óptico.
		Reloj
		Reloj digital de cuarzo incorporado para la grabación y almacenamiento de la hora y fecha con datos de imagen; calendario automático hasta el 2049.
		Terminales de entrada/salida
		DIGITAL IN/OUT, Puerto USB (mini-puerto especial), conector del adaptador de CA, VIDEO OUT (NTSC y PAL) Terminal sincrónico de flash externo (QV-2900UX).
		Fuente de alimentación
		Cuatro pilas de litio o alcalinas de tamaño AA. Cuatro pilas recargables de níquel metal hidrido de tamaño AA (NP-H3). Adaptador de CA (AD-C620). Cargador/adaptador de CA (BC-3HA)

Duración de pilas

Los valores indicados a continuación indican el número de horas antes de que la pila falle bajo una temperatura de operación normal (25°C). Estos valores son solamente valores de referencia, y no garantizan que cualquier juego particular de pilas pueda proporcionar realmente la duración de servicio indicada. Las bajas temperaturas acortan la duración de las pilas.

Tipo de operación	Pilas alcalinas de tamaño AA LR6.	Pilas de litio de tamaño AA FR6.	Pilas de Ni-MH NP-H3 de tamaño AA.
Reproducción continua	170 minutos.	300 minutos.	180 minutos.
Grabación continua	80 minutos. (480 disparos.)	200 minutos. (1200 disparos.)	120 minutos. (720 disparos.)

- Las cifras anteriores son solamente aproximaciones.
- Las guías anteriores se basan en los tipos de pila siguientes:
Alcalina: MX1500 (AA) DURACELL ULTRA
Litio: Energizer
- La duración de pila varía con la marca.

Los valores de grabación continua muestran el número de disparos sin usar el flash. El número de disparos depende en el uso del flash, y si el flash está activado o desactivado.

Consumo de energía

- QV-2400UX
Aproximadamente 5,3 W.
- QV-2900UX
Aproximadamente 5,8 W.

Dimensiones

- QV-2400UX
118 (Al) x 67 (An) x 54 (Pr) mm.
- QV-2900UX
121 (Al) x 80,5 (An) x 66 (Pr) mm.

Peso

- QV-2400UX Aprox. 245 g
- QV-2900UX Aprox. 295 g
(sin las pilas).

Accesorios estándar Tarjeta de memoria CompactFlash de 8 MB, correa, tapa del objetivo, retén de la tapa, estuche blando (QV-2400UX), cable USB especial, cable de video, cable de transferencia de datos, CD-ROM, cuatro pilas alcalinas LR6, referencia básica, manual del usuario del software incluido, Lista de escenas Best Shot.

- Esta cámara no tiene una pila separada para energizar su reloj. Los ajustes del reloj se borran siempre que la cámara queda sin alimentación durante unas 24 horas (por el agotamiento de las pilas mientras no está conectada a un tomacorriente de CA con el adaptador de CA). Después que la alimentación se reanuda, ya sea colocando pilas nuevas o conectando a un tomacorriente de CA, tendrá que ajustar la hora y fecha correcta nuevamente.
- El panel de cristal líquido incorporado en esta cámara es el producto de una ingeniería de precisión, con una rendición de pixeles del 99,99%. Esto también significa, sin embargo que 0,01% de los pixels puede llegar a no iluminarse o permanecer iluminado en todo momento.