

EXILIM

S

Cámara digital

EX-Z120

Guía del usuario

Muchas gracias por la compra de este producto CASIO.

- Antes de usarlo, asegúrese de leer las precauciones contenidas en esta guía del usuario.
- Guarde esta guía del usuario en un lugar seguro para tenerlo como referencia futura.
- Para una información más actualizada de este producto, visite el sitio Web EXILIM oficial en: <http://www.exilim.com/>.

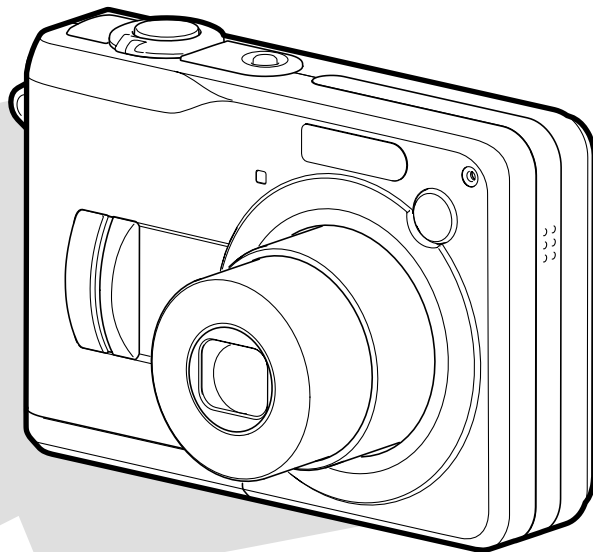

K808PCM1DKX

CASIO®

INTRODUCCIÓN

Desembalaje

Verifique para asegurarse de que todos los elementos mostrados a continuación se encuentran incluidos con su cámara. Si algo está faltando, comuníquese con su concesionario lo más pronto posible.



Cámara

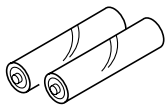

2 pilas alcalinas de tamaño AA (LR6)

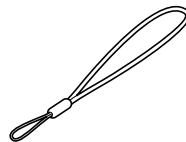

Correa

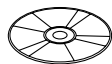

CD-ROM

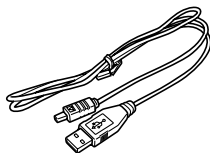

Cable USB

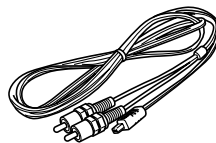

Cable AV

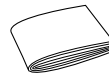

Referencia básica

Contenidos

2 INTRODUCCIÓN

Desembalaje	2
Características	9
Precauciones	12
Precauciones generales	12
Precauciones con los errores de datos	19
Condiciones de operación	20
Condensación	20
Fuente de alimentación	21
Objetivo	21
Cuidados de la cámara	21
Otros	21

22 GUÍA DE INICIO RÁPIDO

Coloque las pilas en la cámara	22
Para configurar los ajustes de idioma de la presentación y reloj	23
Para grabar una imagen	24
Para ver una imagen grabada	25
Para borrar una imagen	25

26 PREPARACIONES PREVIAS AL USO

Acerca de este manual	26
Guía general	27
Cámara	27
Contenidos de la pantalla de monitor	30
Modos REC	30
Modo PLAY	34
Cambiando los contenidos de la pantalla del monitor	35
Fijando la correa	37
Requisitos de alimentación	37
Para colocar las pilas	38
Para reemplazar las pilas	41
Precauciones sobre las pilas	41
Usando una alimentación mediante CA	44
Activando y desactivando la alimentación de la cámara	46
Configurando los ajustes de ahorro de energía	48
Usando los menús sobre la pantalla	49
Configurando los ajustes del reloj y el idioma de presentación	52
Para configurar los ajustes de idioma de la presentación y reloj	53

55 GRABACIÓN DE IMAGEN BÁSICA

Grabación de una imagen	55
Especificando el modo de grabación	55
Apuntando con la cámara	56
Grabación de una imagen (Modo de instantáneas)	57
Usando el modo "easy"	61
Precauciones con la grabación	62
Usando el visor óptico	64
Usando el zoom	65
Zoom óptico	65
Zoom digital	67
Usando el flash	69
Condición de unidad de flash	71
Cambiando el ajuste de intensidad del flash	72
Usando la asistencia de flash	72
Usando el disparador automático	74
Especificando el tamaño de la imagen	77
Especificando la calidad de la imagen	78

79 OTRAS FUNCIONES DE GRABACIÓN

Seleccionando el modo de enfoque	79
Usando el enfoque automático	80
Usando el modo macro	83
Usando Pan Focus	84
Usando el modo de infinito	84
Usando el enfoque manual	85
Usando el bloqueo de enfoque	86

Compensación de exposición (cambio de valor de exposición (EV))	87
Ajustando el equilibrio de blanco	89
Configurando el ajuste del equilibrio de blanco manualmente	90
Especificando el modo de exposición	92
Usando la exposición automática (AE) con prioridad de apertura	92
Usando la exposición automática (AE) con prioridad de velocidad de obturación	94
Ajustando manualmente los ajustes de exposición	95
Precauciones con la grabación en el modo de exposición	96
Grabando imágenes consecutivas (Modo de disparador continuo)	97
Usando en el modo BEST SHOT	98
Visualizando individualmente las escenas de muestra	100
Creando sus propios ajustes del modo BEST SHOT	101
Para borrar un ajuste del usuario BEST SHOT	102
Reduciendo los efectos del movimiento de la mano o del sujeto	103
Fotografiando con alta sensibilidad	104
Grabando imágenes de tarjetas de negocio y documentos (Business Shot)	105
Para usar Business Shot	106
Grabando una foto ID	107
Impresión de una foto ID	109

INTRODUCCIÓN

Grabando una película	109
Especificando la calidad de imagen de película	110
Grabando una película	111
Grabación de audio	113
Agregando audio a una instantánea	113
Grabando su voz	115
Usando el histograma	116
Ajustes de la cámara en el modo REC	119
Asignando funciones a las teclas [◀] y [▶]	120
Activando y desactivando el cuadrículado sobre la pantalla	120
Activando y desactivando la revisión de imagen	121
Especificando los ajustes fijados por omisión al activar la alimentación	121
Especificando la sensibilidad ISO	123
Seleccionando el modo de medición	124
Usando la función de filtro	126
Especificando la nitidez de contornos	126
Especificando la saturación de color	127
Especificando el contraste	127
Reposicionando la cámara	128

129 REPRODUCCIÓN

Operación de reproducción básica	129
Reproduciendo una instantánea con audio	130
Ampliando y reduciendo con el zoom la imagen visualizada	131
Cambiando el tamaño de una imagen	132

Recortando una imagen	133
Reproduciendo y editando una película	135
Reproduciendo una película	135
Editando una película	136
Capturando una imagen fija desde una película (MOTION PRINT)	140
Ajuste del equilibrio de blanco de una imagen grabada	141
Ajustando el brillo de la imagen	143
Visualizando la visualización de 9 imágenes	145
Visualizando la pantalla de calendario	146
Reproduciendo una muestra de diapositivas	147
Rotando la imagen de la presentación	149
Agregando audio a una instantánea	151
Para regrabar el audio	152
Reproduciendo una grabación de voz	153
Visualizando las imágenes de la cámara en una pantalla de TV	154
Seleccionando el sistema de salida de video	156

157 BORRANDO ARCHIVOS

Borrando un solo archivo	157
Borrando todos los archivos	158



INTRODUCCIÓN

159 ADMINISTRACIÓN DE LOS ARCHIVOS

Carpetas	159
Archivos y carpetas de memoria	159
Protegiendo los archivos	160
Para proteger un solo archivo	160
Para proteger todos los archivos en la memoria	161
Usando la carpeta FAVORITE	161
Para copiar un archivo a la carpeta FAVORITE	161
Para visualizar un archivo en la carpeta FAVORITE	163
Para borrar un archivo desde la carpeta FAVORITE	164
Para borrar todos los archivos de la carpeta FAVORITE	164

165 OTROS AJUSTES

Configurando los ajustes de sonido	165
Para configurar los ajustes de sonido	165
Para ajustar el nivel de volumen de tono de confirmación	165
Para ajustar el nivel de volumen de audio para la reproducción de película e instantánea con audio	166
Especificando una imagen para la pantalla de inicio	166
Especificando el método de generación de número de serie del nombre de archivo	167
Ajustando el reloj	168
Para seleccionar su zona horaria local	168
Para ajustar la hora y fecha actuales	169
Cambiando el formato de la fecha	169

Usando la hora mundial	170
Para visualizar la pantalla de hora mundial	170
Para configurar los ajustes de la hora mundial	170
Cambiando el idioma de la presentación	171
Cambiando el protocolo de puerto USB	172
Configurando las funciones de activación/desactivación con  (REC) y  (PLAY)	173
Formateando la memoria incorporada	174

175 USANDO UNA TARJETA DE MEMORIA

Usando una tarjeta de memoria	176
Para insertar una tarjeta de memoria en la cámara	176
Para reemplazar la tarjeta de memoria	177
Formateando una tarjeta de memoria	178
Copiando archivos	179
Para copiar todos los archivos de la memoria incorporada a una tarjeta de memoria	180
Para copiar un archivo específico desde una tarjeta de memoria a la memoria incorporada	181

182 IMPRESIÓN DE IMÁGENES

DPOF	183
Para configurar los ajustes de impresión para una sola imagen	184
Para configurar los ajustes para todas las imágenes	185

INTRODUCCIÓN

Usando PictBridge o USB DIRECT-PRINT	186
Impresión de fecha	190
PRINT Image Matching III	191
Exif Print	192

193 VIENDO LAS IMÁGENES EN UNA COMPUTADORA

Usando la cámara con una computadora con Windows	193
Usando la cámara con una computadora Macintosh	200
Usando una tarjeta de memoria para transferir imágenes a una computadora	204
Datos de la memoria	205
Acerca del protocolo DCF	205
Estructura de carpetas de la memoria	206
Archivos de imágenes soportados por la cámara	207

209 USANDO LA CÁMARA CON UNA COMPUTADORA

Usando la cámara con una computadora con Windows	209
Acerca del CD-ROM incluido	209
Requisitos de sistema informático	211

Administrando imágenes en una PC	212
Retocando, reorientando e imprimiendo una instantánea	215
Reproduciendo una película	217
Viendo la documentación del usuario (archivos PDF)	218
Registro del usuario	218
Saliendo desde la aplicación del menú	218

Usando la cámara con una computadora

Macintosh	219
Acerca del CD-ROM incluido	219
Requisitos de sistema informático	220
Administrando imágenes en una computadora Macintosh	221
Reproducción de una película	222
Viendo la documentación del usuario (archivos PDF)	222
Para registrarse como un usuario de la cámara	223

224 APÉNDICE

Referencia de menú	224
Referencia de lámparas indicadoras	227
Guía de solución de problemas	230
Si tiene algún problema al instalar el controlador USB... ..	235
Mensajes de la presentación	236
Especificaciones	238

INTRODUCCIÓN

»» ¡IMPORTANTE! ««

- Los contenidos de este manual están sujetos a cambios sin previo aviso.
- CASIO COMPUTER CO., LTD. no asume ninguna responsabilidad ante ningún daño o pérdida que pueda ocasionarse debido al uso de este manual.
- CASIO COMPUTER CO., LTD. no asume ninguna responsabilidad ante ninguna pérdida o reclamo hecho por terceras partes que pueda originarse debido al uso o mal funcionamiento de la EX-Z120.
- CASIO COMPUTER CO., LTD. no se hará responsable ante ningún daño o pérdida sufrida por Ud. o cualesquier tercera parte debido al uso de las aplicaciones Photo Loader y/o Photohands.
- CASIO COMPUTER CO., LTD. tampoco asumirá ninguna responsabilidad ante ningún daño o pérdida, ocasionado por el borrado de datos como resultado de una falla en la operación, reparación o cambio de pila. Cerciórese de guardar copias de reserva de todos los datos importantes en otros medios, para protegerlos contra posibles pérdidas.
- Tenga en cuenta que las pantallas de ejemplo y las ilustraciones del producto mostrados en esta guía del usuario pueden diferir en algo de las pantallas y configuración de la cámara real.
- *El logotipo SD es una marca registrada.*
- *Windows, Internet Explorer, Windows Media y DirectX son marcas registradas de Microsoft Corporation.*

- *Macintosh y QuickTime son marcas comerciales de Apple Computer, Inc.*
- *MultiMediaCard es una marca registrada de Infineon Technologies AG de Alemania, y licenciada a la Asociación MultiMediaCard (MMCA).*
- *Adobe y Reader son marcas comerciales o marcas registradas de Adobe Systems Incorporated en los Estados Unidos y/u otros países.*
- *Otros nombres de compañías, productos y servicios usados aquí también pueden ser marcas registradas o marcas de servicios de terceros.*
- *Photo Loader y Photohands son propiedad de CASIO COMPUTER CO., LTD. Excepto como se estipuló anteriormente, todos los derechos de autor y otros derechos relacionados a esta aplicaciones revierten a CASIO COMPUTER CO., LTD.*

■ Panel LCD



El panel LCD es un producto de lo más avanzado en tecnología de fabricación de pantallas LCD, que proporciona un grado de pixel efectivo del 99,99%. Esto significa, que el 0,01% de los pixeles totales pueden estar defectuosos (pueden fallar de iluminarse o permanecer iluminados en todo momento).

■ Restricciones de derechos del autor

Excepto que sea para los propósitos de su propia diversión personal, las copias sin autorización de los archivos de instantánea, archivos de película y archivos de audio violan las leyes de los derechos del autor y contratos internacionales.

La distribución a terceras partes de tales archivos sobre el Internet sin permiso del poseedor de los derechos del autor, ya sea para lucro o gratis, viola las leyes de los derechos del autor y contratos internacionales.

Características

- **Activando la alimentación en el modo REC o PLAY (página 46)**
Presione  (REC) o  (PLAY) para activar la alimentación de la cámara e ingrese el modo que desea usar.
- **Perilla de modo (página 55)**
Mediante la rotación de la perilla de modo podemos seleccionar entre ocho modos de grabación diferentes.
- **Zoom 12X (página 65)**
Zoom óptico de 3X, zoom digital de 4X
- **Disparador automático triple (página 74)**
El disparador automático puede ajustarse para que se repita automáticamente hasta tres veces.
- **Obturación rápida (página 81)**
Cuando presiona el botón disparador en toda su extensión hacia abajo sin realizar una pausa, la cámara graba inmediatamente la imagen sin esperar a que se realice el enfoque automático. Esto ayuda a evitar la pérdida de momentos especiales mientras espera a que la cámara realice el enfoque automático.
- **Selección automática del área de enfoque (página 82)**
Cuando se selecciona  "Múltiple" para el área de enfoque automático, la cámara toma simultáneamente lecturas de medición en nueve puntos diferentes y selecciona automáticamente la mejor.

INTRODUCCIÓN

- **Tres modos de exposición (páginas 92, 94, 95)**
Tres modos de exposición controlan la velocidad de apertura y de obturación: prioridad a la apertura AE (modo A), prioridad a la velocidad de obturación AE (modo S), y exposición manual (modo M).
- **BEST SHOT (Mejor toma) (página 98)**
Simplemente seleccione la escena de muestra que coincida con el tipo de imagen que está tratando de grabar, y la cámara realiza automáticamente los ajustes complicados para obtener imágenes hermosas en todo momento.
- **Business Shot (página 105)**
Business Shot (Toma de negocio) corrige automáticamente las formas rectangulares cuando se graba la imagen de una tarjeta de negocio, pizarra blanca o sujetos similares desde un ángulo.
- **Modo “easy” (página 61)**
Esta función permite eliminar las molestas configuraciones.
- **Grabación de película con audio (página 109)**
Resolución VGA, 28 fps, formato Motion JPEG AVI
- **MOTION PRINT (página 140)**
Captura cuadros desde una película y crea imágenes fijas que son adecuadas para la impresión.
- **Modo de instantánea con audio (página 113)**
Utilice este modo para grabar instantáneas que también incluyan audio.
- **Grabación de voz (página 115)**
Grabación de entrada de voz fácil y rápida.
- **Pantalla de calendario (página 146)**
Una simple operación visualiza un calendario de mes completo sobre la pantalla del monitor de la cámara. Cada día del calendario de mes completo muestra una imagen en miniatura del primer archivo grabado para esa fecha, lo cual ayuda que la búsqueda para un archivo particular sea más rápida y fácil.
- **Muestra de diapositivas (página 147)**
La muestra de diapositivas reproduce imágenes de forma automática y secuencial, a intervalos fijos.
- **Conecte la cámara a un aparato de TV con un cable AV y utilice la pantalla de TV para ver y grabar imágenes (página 154)**
- **Ajustes de sonido seleccionables (página 165)**
Puede configurar diferentes sonidos para ejecutar siempre que activa la cámara, presione el botón disparador hasta la mitad o en toda su extensión, o realice una operación de tecla.

- **Hora mundial (página 170)**
Una operación simple ajusta la hora actual para su ubicación actual. Puede seleccionar desde entre 162 ciudades en 32 zonas horarias.
- **Soporte para tarjetas de memoria SD y MMC (Tarjetas MultiMediaCard) para la ampliación de la memoria (página 175)**
- **“Digital Print Order Format” (Formato de orden de impresión digital) (DPOF) (página 183)**
Las imágenes pueden ser impresas fácilmente en la secuencia que desea usando una impresora compatible DPOF. DPOF también puede ser usado por servicios de impresión profesional cuando se especifican imágenes para producir impresiones.
- **Soporte para PictBridge y USB DIRECT-PRINT (página 186)**
Conecte directamente a una impresora compatible con PictBridge o USB DIRECT-PRINT, y podrá imprimir imágenes sin tener que usar una computadora.
- **Compatible con PRINT Image Matching III (página 191)**
Las imágenes incluyen datos de PRINT Image Matching III (el ajuste de modo y otra información de ajuste de la cámara). Una impresora que soporta las lecturas PRINT Image Matching III estos datos y ajusta la imagen impresa de acuerdo a ello, de modo que sus imágenes salen exactamente de la manera que quería cuando las grabó.
- **Transferencia de imágenes a una computadora conectando simplemente la cámara con un cable USB (páginas 193, 200)**
- **Almacenamiento de datos DCF (página 205)**
El protocolo de almacenamiento de datos DCF (Design rule for Camera File system) proporciona compatibilidad de imágenes entre la cámara digital y las impresoras.
- **Se incluyen las aplicaciones Photo Loader y Photohands (páginas 212, 215, 221)**
Su cámara viene incluida con Photo Loader, la popular aplicación que carga automáticamente las imágenes desde su cámara a su PC. También se incluye Photohands, una aplicación que realiza retoques de imágenes de una manera fácil y rápida.

Precauciones

Precauciones generales

Siempre que utilice la EX-Z120 asegúrese de observar las siguientes precauciones importantes. Todas las referencias en este manual a “cámara” se refieren a la cámara digital CASIO EX-Z120.

■ ¡Pruebe por una operación apropiada antes de usar la cámara!

- Antes de usar la cámara para grabar imágenes importantes, asegúrese primero de grabar una cantidad de imágenes de prueba y comprobar los resultados, para asegurar que la cámara está configurada correctamente y operando apropiadamente (página 57).

■ Evite usar mientras está en movimiento

- No utilice la cámara para registrar o reproducir imágenes mientras maneja un automóvil u otro vehículo, o mientras camina. Observando el monitor mientras se encuentra en movimiento crea el riesgo de un accidente serio.

■ Mirando directamente al sol o una luz brillante

- No mire al sol ni a ninguna otra luz brillante a través del visor de la cámara. Haciéndolo puede dañar su vista.

■ Flash

- No utilice la unidad de flash en áreas en donde pueda haber presente gases explosivos o inflamables. Tales condiciones crean el riesgo de incendio o explosión.
- No dispare el flash en dirección de una persona que está conduciendo un vehículo automotor. Haciéndolo puede interferir con la visión del conductor y crear el riesgo de accidentes.
- No dispare el flash demasiado cerca de los ojos del sujeto. Haciéndolo crea el riesgo de pérdida de la vista.

■ Panel de visualización

- No aplique demasiada presión a la superficie del panel LCD ni lo exponga a un fuerte impacto. Haciéndolo puede ocasionar que el vidrio del panel de la visualización se raje.
- En caso de que el panel de visualización se raje, nunca toque nada del líquido dentro del panel. Haciéndolo crea el riesgo de irritación de la piel.
- En caso de que el líquido del panel de visualización ingrese en su boca, enjuague inmediatamente su boca y comuníquese con un médico.
- En caso de que el líquido del panel de visualización se ponga en contacto con sus ojos, enjuague inmediatamente sus ojos con agua limpia durante por lo menos 15 minutos y comuníquese con un médico.

■ Conexiones

- No enchufe en los conectores ningún dispositivo que no sean los especificados para usarse con esta cámara. Conectando un dispositivo no especificado crea el riesgo de incendios y descargas eléctricas.

■ Transporte

- No opere la cámara dentro de un avión o en cualquier lugar en donde la operación de tales dispositivos se encuentre restringido. Un uso inadecuado puede crear el riesgo de serios accidentes.

■ Humo, olor anormal, sobrecalentamiento y otras anomalías

- El uso continuo de la cámara mientras está emitiendo humo u olores extraños o con sobrecalentamiento, crea el riesgo de incendios y descargas eléctricas. Siempre que observe cualquiera de los síntomas anteriores, realice de inmediato los pasos siguientes.
 1. Desactive la alimentación de la cámara.
 2. Si está usando el adaptador de CA para alimentar la cámara, desenchúfelo del tomacorriente. Si está usando energía de las pilas, retire las pilas desde la cámara, teniendo cuidado de protegerse contra posibles quemaduras.
 3. Comuníquese con su concesionario o centro de servicio CASIO autorizado más cercano.

■ Agua y materias extrañas

- El agua, otros líquidos o materias extrañas (especialmente metales) que ingresen dentro de la cámara crean el riesgo de incendios y descargas eléctricas. Siempre que observe cualquiera de los síntomas anteriores, realice los pasos siguientes. Se requiere de cuidado particular al usar la cámara cuando está lloviendo o nevando, cerca del océano u otro lugar con agua, o en el baño.
 1. Desactive la alimentación de la cámara.
 2. Si está usando el adaptador de CA para alimentar la cámara, desenchúfelo del tomacorriente. Si está usando energía de las pilas, retire las pilas desde la cámara.
 3. Comuníquese con su concesionario o centro de servicio CASIO autorizado más cercano.

■ Caída y tratamiento tosco

- El uso continuo de una cámara dañada por caída o un tratamiento tosco crea el riesgo de incendios y descargas eléctricas. Siempre que observe cualquiera de los síntomas anteriores, realice los pasos siguientes.
 1. Desactive la alimentación de la cámara.
 2. Si está usando el adaptador de CA para alimentar la cámara, desenchúfelo del tomacorriente. Si está usando energía de las pilas, retire las pilas desde la cámara.
 3. Comuníquese con su concesionario o centro de servicio CASIO autorizado más cercano.

■ Manténgase alejado del fuego

- No exponga la cámara al fuego, lo cual puede ocasionar que explote, creando el riesgo de incendios y descargas eléctricas.

■ Desarmado y modificación

- No trate de desarmar la cámara ni modificarla de ninguna manera. Haciéndolo crea el riesgo de descargas eléctricas, lesiones por quemadura y otras lesiones personales. Asegúrese de dejar toda inspección interna, mantenimiento y reparación a su concesionario o centro de servicio CASIO autorizado más cercano.

■ Ubicaciones a ser evitadas

- No deje la cámara en ninguno de los tipos de ubicaciones siguientes. Haciéndolo crea el riesgo de incendios y descargas eléctricas.
 - Areas sujetas a grandes cantidades de humedad o polvo.
 - Areas de preparación de comida u otras ubicaciones en donde se encuentre presente un humo aceitoso.
 - Cerca de calefactores, sobre una alfombra térmica, en áreas expuestas a la luz directa del sol, en un vehículo cerrado y estacionado expuesto al sol, o en otras áreas sujetas a temperaturas muy altas.
- No coloque la cámara sobre una superficie inestable o en un estante alto, etc. Haciéndolo puede ocasionar de que se caiga, resultando en lesiones personales.

■ Copia de seguridad de datos importantes

- Siempre guarde copias de seguridad de los datos importantes en la memoria de la cámara, transfiriéndolos a una computadora u otro dispositivo de almacenamiento. Tenga en cuenta que los datos pueden borrarse en caso de una falla de funcionamiento, reparación, etc.

■ Protección de memoria

- Siempre que reemplace las pilas, asegúrese de seguir el procedimiento correcto, como se describe en la documentación que viene con la cámara. El reemplazo incorrecto de las pilas puede resultar en alteración o pérdida de datos en la memoria de la cámara.

■ Pilas

- El uso inadecuado de las pilas puede ocasionar que tengan fugas, o que se dañe o corrompione el área alrededor la pila, y crea el riesgo de incendios y lesiones personales. Cuando utilice las pilas asegúrese siempre de observar las precauciones siguientes.
 - No intente desarmar las pilas ni permita que se pongan en cortocircuito.
 - No exponga las pilas al calor o al fuego.
 - No mezcle pilas usadas con pilas nuevas.
 - No mezcle pilas de tipos diferentes.
 - No cargue las pilas que no sean recargables.
 - Cuando coloque las pilas, asegúrese de que los extremos positivo (+) y negativo (-) se orienten correctamente.
 - Cuando utilice pilas recargables, asegúrese de leer la sección "Precauciones de seguridad" de la documentación del usuario que viene con las mismas.
 - Utilice solamente las pilas especificadas para esta cámara.
 - Si piensa no usar la cámara durante un largo período de tiempo, retire las pilas.

■ Pilas alcalinas

- En caso de que el líquido de una pila alcalina se ponga en contacto con sus ojos, realice los pasos siguientes.
 1. Lave inmediatamente sus ojos con agua limpia. ¡No se frote!
 2. Vea un médico tan pronto como sea posible.

Si no limpia el fluido de una pila alcalina de los ojos crea el serio riesgo de pérdida de la vista.

■ Pilas recargables

- En caso de que observe alguna de las condiciones siguientes mientras usa, carga o guarda las pilas, retírelas inmediatamente desde la cámara, y manténgalas alejadas de una llama abierta:
 - Fuga de fluido
 - Emisión de un olor extraño
 - Emisión de calor
 - Decoloración de pila
 - Deformación de pila
 - Cualquier otra anomalía de pila

INTRODUCCIÓN

- El no cumplimiento de cualquiera de las precauciones siguientes mientras se usa las pilas, crea el riesgo de sobrecalentamiento, incendio y explosión.
 - No utilice ni deje las pilas cerca de llamas abiertas.
 - No coloque las pilas en un horno de microondas, no la arroje al fuego, ni tampoco la esponga a un fuerte calor.
 - Asegúrese de que las pilas se orienten correctamente cuando son colocadas a la cámara.
 - No transporte ni guarde las pilas junto con elementos que conduzcan la electricidad (collares, grafito de lápices, etc.).
 - No trate de desarmar las pilas, no las modifique de ninguna manera ni las someta a un fuerte impacto.
 - No sumerja las pilas en agua potable o agua salada.
 - No utilice ni deje las pilas bajo la luz directa del sol, en un automóvil estacionado al sol, ni en ninguna otra área sujeta a temperaturas altas.
- El fluido de pila puede dañar sus ojos. En caso de que el fluido se ponga accidentalmente en contacto con sus ojos, enjuague sus ojos con agua del grifo y luego consulte de inmediato con un médico.
- Si las pilas van a ser usadas por niños pequeños, asegúrese que un adulto responsable les alerte de las precauciones e instrucciones apropiadas de manipulación contenidas en la guía del usuario, también asegúrese que manipulan las pilas correctamente.
- En caso de que el fluido de las pilas se ponga en contacto con su ropa o piel, lave de inmediato con agua potable limpia. El contacto prolongado con el fluido de pila puede ocasionar irritación de la piel.

■ Adaptador de CA (Opcional)

- El uso inadecuado del adaptador de CA opcional crea el riesgo de incendios y descargas eléctricas. Cuando utilice el adaptador de CA asegúrese de observar las precauciones siguientes.
 - Utilice solamente el adaptador de CA opcional especificado para esta cámara.
 - Utilice un tomacorriente de CA de 100 a 240 V (50/60 Hz) como fuente de alimentación.
 - No enchufe el cable de alimentación en un tomacorriente que se encuentre compartido con otros dispositivos, o en un cable de extensión compartido.
- El uso inadecuado del adaptador de CA puede ocasionar que se dañe, creando el riesgo de incendios y descargas eléctricas. Cuando utilice adaptador de CA asegúrese de observar las siguientes precauciones.
 - No coloque objetos pesados sobre el adaptador de CA ni lo exponga al calor directo.
 - No trate de modificar el adaptador de CA ni lo doble.
 - No tuerza ni tire del cable de alimentación.
 - En caso de que el cable de alimentación o enchufe se dañen, comuníquese con su concesionario o centro de servicio CASIO autorizado más cercano.
- Utilice el adaptador de CA en donde no será salpicado con agua. El agua crea el riesgo de incendio y descargas eléctricas.
- No coloque un florero u otro contenedor lleno de líquido en la parte superior del adaptador. El agua crea el riesgo de incendios y descargas eléctricas.
- No toque el adaptador de CA cuando sus manos están húmedas. Haciéndolo crea el peligro de descargas eléctricas.
- El uso inadecuado del adaptador de CA puede ocasionar que se dañe, creando el riesgo de incendios y descargas eléctricas. Cuando utilice el adaptador de CA asegúrese de observar las siguientes precauciones.
 - No coloque el cable de alimentación cerca de una estufa u otro dispositivo de calefacción.
 - Cuando desenchufe desde el tomacorriente, tome del enchufe en el cable de alimentación del adaptador de CA. No tire del cable de alimentación.
 - Inserte el enchufe en el tomacorriente en toda su extensión posible.
 - Desenchufe el adaptador de CA del tomacorriente antes de dejar la cámara sin usar por largos períodos, tal como cuando se va de viaje, etc.
 - Por lo menos una vez al año, desenchufe el adaptador de CA del tomacorriente y limpie quitando todo polvo acumulado alrededor de los contactos.

■ Duración de pila

- Los períodos de duración de pila que se indican en la guía del usuario son valores aproximados hasta que la alimentación falla, basado en el uso de pilas de marcas recomendadas a una temperatura 23°C, y no se garantiza que podrá obtener una operación con la duración indicada. La duración de pila real es afectado enormemente por la marca de las pilas, fecha de fabricación de pila y la temperatura ambiente.
- Dejando la cámara activada puede agotar las pilas y ocasionar que aparezca la advertencia de pila baja. Desactive la cámara siempre que no la utilice.
- Algunas veces, la cámara puede desactivarse después que aparece la advertencia de pila baja. Si esto llega a pasar, reemplace de inmediato las dos pilas. Dejando pilas con baja carga o agotadas en la cámara puede ocasionar fugas de pila y alteración de los datos.
- Aunque puede usar pilas alcalinas cuando no se dispone de otro tipo de pilas, tenga en cuenta que la duración de las pilas alcalinas será muy corta. Se recomienda el uso de las pilas de níquel metal hidruro recargables o pilas de litio.

Precauciones con los errores de datos

- Su cámara digital está fabricada usando componentes digitales de precisión. Cualquiera de las acciones siguientes crea el riesgo de alteración de datos en la memoria de la cámara.
 - Retirando las pilas o tarjeta de memoria, o fijando la cámara sobre el cable USB mientras la cámara está realizando una grabación u operación de acceso de memoria.
 - Retirando las pilas, retirando la tarjeta de memoria, o colocando la cámara sobre el cable USB, mientras la lámpara de operación se encuentra todavía destellando después de desactivar la cámara.
 - Desconectando el cable USB, o desconectando el adaptador de CA desde la cámara mientras una operación de comunicación de datos USB se encuentra en progreso.
 - Alimentación de pila baja
 - * Tenga en cuenta que el uso continuo de pilas debilitadas puede ocasionar una falla de funcionamiento de la cámara. Reemplace las pilas por pilas nuevas tan pronto como sea posible después de que aparezcan signos de energía baja.
 - Otras operaciones anormales.

Cualquiera de las condiciones anteriores puede ocasionar que aparezca un mensaje de error sobre la pantalla de monitor (página 236). Para eliminar la causa del error siga las instrucciones provistas por el mensaje.

Condiciones de operación

- Esta cámara está diseñada para usarse en una gama de temperatura de 0°C a 40°C. Cuando se utilizan las pilas alcalinas que vienen incluidas con la cámara, ciertas condiciones (la cantidad de tiempo en que las pilas permanecen almacenadas antes de ser usadas, temperatura de operación, condiciones de grabación), pueden ocasionar fallas de la cámara para que opere en temperaturas debajo de 5°C. Debido a esto, se recomienda el uso de pilas de níquel metal hidruro.
- No utilice ni guarde la cámara en las áreas siguientes.
 - En áreas expuestas a la luz directa del sol.
 - En áreas sujetas a alta humedad o polvo.
 - Cerca de acondicionadores de aire, estufas u otras áreas sujetas a temperaturas extremas.
 - Dentro de vehículos cerrados, especialmente uno estacionado y expuesto al sol.
 - En áreas sujetas a fuertes vibraciones.

Condensación

- Cuando la cámara es llevada a un lugar cubierto en un día frío o la expone a un cambio repentino de temperatura, existe la posibilidad de que pueda formarse condensación en el exterior o interior de los componentes. La condensación puede ocasionar fallas de funcionamiento de la cámara, de modo que debe evitar la exposición a toda condición que pueda ocasionar condensación.
- Para evitar la formación de condensación, coloque la cámara en una bolsa plástica antes de transportarla a un lugar en donde la temperatura es mucha más baja o alta que en el lugar actual en donde se encuentra. Déjela dentro de la bolsa plástica hasta que el aire dentro de la bolsa, alcance la misma temperatura que en el nuevo lugar. Si se forma condensación, retire las pilas de la cámara y deje la cubierta de las pilas abierta durante algunas horas.

Fuente de alimentación

- Si está utilizando pilas de níquel metal hidruro para alimentar esta cámara, le recomendamos usar pilas marca SANYO Electric Co., Ltd., tipo HR-3UA, HR-3UB o HR-3UF.
- Esta cámara no tiene pilas separadas para el reloj. Los ajustes de fecha y hora de la cámara se borran siempre que se interrumpe el suministro de energía (desde las pilas y adaptador de CA). Asegúrese de reconfigurar estos ajustes después que se interrumpe la alimentación (página 168).

Objetivo

- No aplique demasiada fuerza cuando limpie la superficie del objetivo. Haciéndolo puede rayar la superficie del objetivo y ocasionar fallas.
- Algunas veces puede observar alguna distorsión en ciertos tipos de imágenes, tales como ligera desviación en las líneas que deben ser rectas. Esto se debe a las características del objetivo, y no indica ninguna falla de funcionamiento de la cámara.

Cuidados de la cámara

- Las huellas digitales, polvo o cualquier otra suciedad en el objetivo pueden interferir en la grabación de una imagen adecuada. No toque la superficie del objetivo de conversión con sus dedos. Utilice un soplador para quitar el polvo o partículas de suciedad de la superficie del objetivo. Luego, limpie la superficie del objetivo con un paño suave y seco.
- Las huellas digitales, la suciedad y otras impurezas sobre el flash pueden interferir en el correcto funcionamiento de la cámara. Evite tocar el flash. Si se ensucia el flash, limpie con un paño suave y seco.
- Si el exterior de la cámara necesita limpieza, limpie con un paño suave y seco.

Otros

- La cámara puede calentarse ligeramente durante el uso. Esto no indica ninguna falla de funcionamiento.

GUÍA DE INICIO RÁPIDO

Coloque las pilas en la cámara

1. Coloque las pilas de tamaño AA (LR6) incluidas en la cámara (página 38).

- Para energizar la cámara, también puede usar pilas recargables de níquel metal hidruro de tamaño AA y pilas de litio de tamaño AA (FR6).
- Si está utilizando pilas de níquel metal hidruro para alimentar esta cámara, le recomendamos usar pilas marca SANYO Electric Co., Ltd., tipo HR-3UA, HR-3UB o HR-3UF.
- Asegúrese de especificar el tipo de pila que está utilizando para alimentar la cámara (página 40).

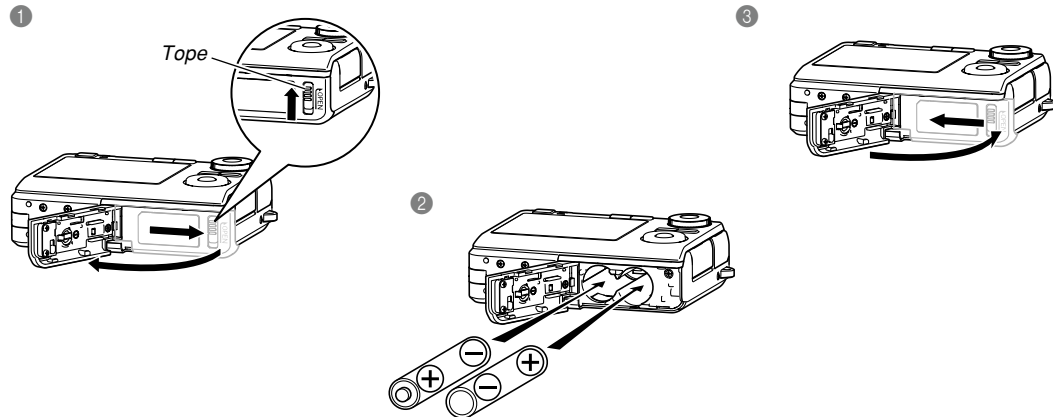

Para configurar los ajustes de idioma de la presentación y reloj

- Asegúrese de configurar los ajustes siguientes antes de usar la cámara para grabar imágenes. Para los detalles vea la página 52.

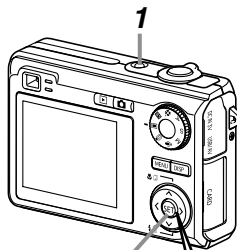

2, 3, 4, 5, 6, 7, 8, 9

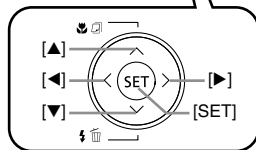

1. Presione el botón de alimentación para activar la cámara.
2. Utilice [▲], [▼], [◀] y [▶] para seleccionar el idioma que desea.
3. Presione [SET] para registrar el ajuste de idioma.
4. Utilice [▲], [▼], [◀] y [▶] para seleccionar el área geográfica que desea, y luego presione [SET].
5. Utilice [▲] y [▼] para seleccionar la ciudad que desea, y luego presione [SET].
6. Utilice [▲] y [▼] para seleccionar el ajuste de hora de verano (DST) que desea, y luego presione [SET].
7. Utilice [▲] y [▼] para seleccionar el ajuste de formato de fecha que desea, y luego presione [SET].
8. Ajuste la fecha y la hora.
9. Presione [SET] para registrar los ajustes del reloj y salir de la pantalla de ajuste.

Para grabar una imagen

Para los detalles vea la página 55.

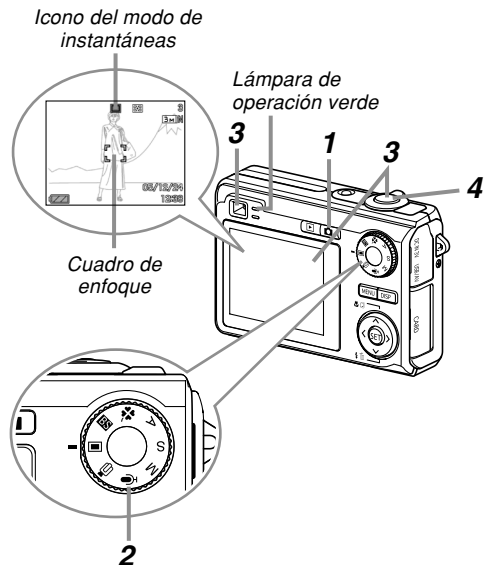

Antes de usar una tarjeta de memoria disponible comercialmente, asegúrese primero de formatearla usando el procedimiento de formateo de la cámara. Para los detalles acerca del formateo de una tarjeta de memoria, vea la página 178.

- 1. Presione [📷] (REC).**
 - Esto ingresa el modo REC (grabación).
- 2. Alinee la perilla de modo con “📷” (modo de instantáneas).**
- 3. Apunte la cámara al sujeto, utilice la pantalla del monitor o visor para componer la imagen, y luego presione el botón disparador hasta la mitad.**
 - Cuando la cámara finaliza su operación de enfoque automático, el cuadro de enfoque se torna de color verde y la lámpara de operación verde se enciende.
- 4. Sostenga la cámara fijamente, y presione suavemente el botón disparador en toda su extensión.**

Para ver una imagen grabada

Para los detalles vea la página 129.

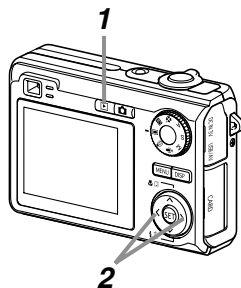

- 1. Presione [▶] (PLAY).**
 - Esto ingresa el modo PLAY (reproducción).
- 2. Utilice [◀] y [▶] para pasar a través de las imágenes.**

Para borrar una imagen

Para los detalles vea la página 157.

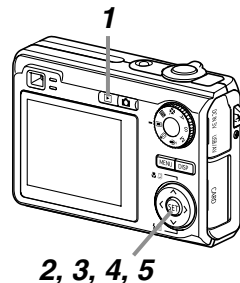

- 1. Presione [▶] (PLAY).**
- 2. Presione [▼] (↓).**
- 3. Utilice [◀] y [▶] para visualizar la imagen que desea borrar.**
- 4. Utilice [▲] y [▼] para seleccionar “Borrar”.**
 - Para salir de la operación de borrado de imagen sin borrar nada, seleccione “Cancelar”.
- 5. Presione [SET] para borrar la imagen.**

PREPARACIONES PREVIAS AL USO

Esta sección contiene información acerca de cosas que necesita saber y realizar antes de tratar de usar la cámara.

Acerca de este manual

Esta sección contiene información acerca de las convenciones usadas en este manual.

■ Terminología

La tabla siguiente define la terminología usada en este manual.

Este término usado en este manual:	Significa esto:
"cámara"	La cámara digital CASIO EX-Z120.
"memoria de archivo"	La ubicación en donde la cámara almacena actualmente las imágenes que graba (página 57).
"pilas"	Las pilas alcalinas de tamaño AA.

Este término usado en este manual:	Significa esto:
"un modo REC"	El modo de grabación actualmente seleccionado (Instantáneas, BEST SHOT, "easy", prioridad a la apertura AE, prioridad a la velocidad de obturación AE, exposición manual, grabación de voz, película)
"ruido digital"	Ligeras manchas o "nieve" en una imagen grabada o en la pantalla del monitor, que hace que la imagen se vea granulada.

■ Operaciones de botón

Las operaciones de botón se indican mediante el nombre del botón entre corchetes ([]).

■ Texto sobre la pantalla

El texto sobre la pantalla siempre se encierra mediante comillas (" ").

■ Información suplementaria

- **▶▶ ¡IMPORTANTE!** ◀◀ indica una información muy importante que necesita saber para usar la cámara correctamente.
- **▶▶ NOTA** ◀◀ indica una información que es práctica cuando se opera la cámara.

■ Memoria de archivo

El término “memoria de archivo” en este manual, es un término general que se refiere a la ubicación en donde su cámara está almacenando actualmente las imágenes que graba. La memoria de archivo puede ser cualquiera de las siguientes tres ubicaciones.

- La memoria incorporada en la cámara.
- Una tarjeta SD colocada en la cámara.
- Una tarjeta MultiMediaCard colocada en la cámara.

Para mayor información acerca de cómo la cámara almacena las imágenes, vea la página 206.

Guía general

Las ilustraciones siguientes muestran los nombres de cada componente, botón e interruptor de la cámara.

Cámara

■ Parte delantera

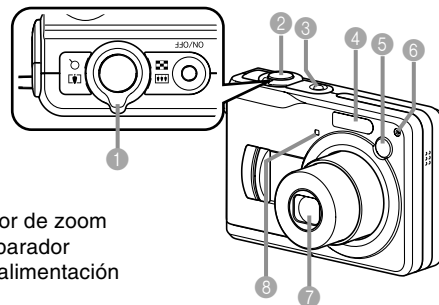

- 1 Controlador de zoom
- 2 Botón disparador
- 3 Botón de alimentación
- 4 Flash
- 5 Visor
- 6 Micrófono
- 7 Objetivo
- 8 Lámpara de disparador automático

■ Parte trasera

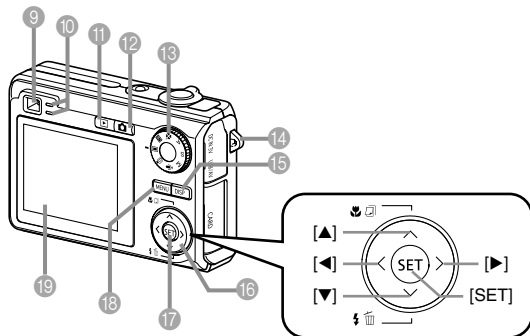

- 9 Visor
- 10 Lámpara de operación
- 11 Botón [▶] (modo PLAY)
- 12 Botón [📷] (modo REC)
- 13 Perilla de modo
- 14 Anillo de correa
- 15 Botón [DISP]
- 16 [▲][▼][◀][▶]
- 17 Botón [SET]
- 18 Botón [MENU]
- 19 Pantalla de monitor

■ Costado

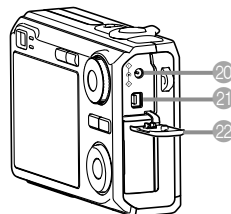

- 20 [DC IN 3V] (Conector de adaptador de CA)
- 21 [USB/AV] (Puerto USB/AV)
- 22 Cubierta del panel de terminales

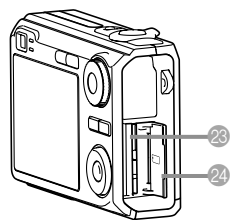

- 23 Ranura de tarjeta de memoria
- 24 Cubierta de la tarjeta de memoria

Abra la cubierta del panel de terminales/Cubierta de la tarjeta de memoria

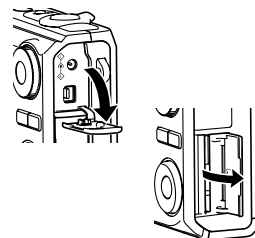

■ Parte inferior

- 25 Compartimiento de las pilas
- 26 Cubierta de las pilas
- 27 Tope
- 28 Orificio de tornillo de trípode
 - * Utilice este orificio para fijar un trípode.
- 29 Altavoz

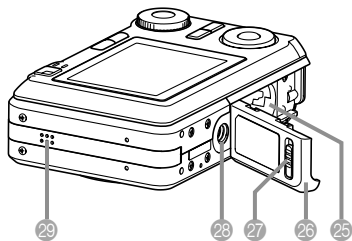

Contenidos de la pantalla de monitor

La pantalla de monitor utiliza varios indicadores e iconos para mantenerlo informado de la condición de la cámara.

- Tenga en cuenta que las pantallas de ejemplo en este capítulo son solamente para propósitos ilustrativos. Pueden no coincidir exactamente con los contenidos de la pantalla que actualmente produce la cámara.

Modos REC

■ Indicadores de la pantalla

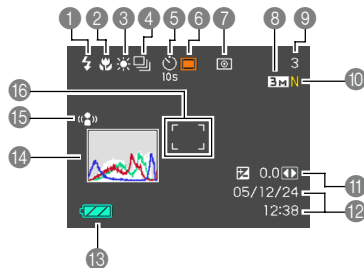

1 Indicador de modo de flash (página 69)

- Automático
- Flash desactivado
- Flash activado
- Reducción de ojos rojos

- aparece momentáneamente al seleccionar automático como el modo de flash, y luego desaparece.
- Si la cámara detecta que se requiere del flash mientras el flash automático se encuentra seleccionado, el indicador de activación de flash aparecerá cuando se presione el botón disparador hasta la mitad.

2 Indicador de modo de enfoque (página 79)

- Enfoque automático
- Macro
- Pan Focus

- Infinito
- Enfoque manual

- aparece momentáneamente al seleccionar el enfoque automático, y luego desaparece.

3 Indicador de equilibrio de blanco (página 89)

- Automático
- Luz diurna
- Nublado
- Sombra
- Blanco día
- Luz diurna
- Tungsteno
- Manual

- aparece momentáneamente al seleccionar el equilibrio del blanco automático, y luego desaparece.

4 Modo de disparador continuo (página 97)









- Ninguno Toma única
- Disparador continuo

5 Disparador automático (página 74)



- Ninguno 1 imagen
- Disparador automático de 10 seg.
- Disparador automático de 2 seg.
- Disparador automático triple

PREPARACIONES PREVIAS AL USO

6 Modos REC (página 55)

-  Instantáneas
-  BEST SHOT
-  "easy"
-  Prioridad de apertura AE
-  Prioridad de velocidad de obturación AE
-  Exposición manual
-  Película
-  Grabación de voz

7 Indicador de modo de medición (página 124)

-  Múltiple
-  Ponderado en el centro
-  Puntual

8 • Instantáneas: Tamaño de imagen (página 77)

- 9 • Instantáneas:
Capacidad de la memoria (páginas 59, 238)
- Películas:
Tiempo de grabación restante (página 111)

- 10 • Instantáneas:
Calidad de imagen (página 78)
F : Fino
N : Normal
E : Económico
- Películas: Calidad de imagen (página 110)
HQ : Calidad alta
NORMAL : Normal
LP : Larga duración

11 Valor de exposición (EV) (página 87)

12 Fecha y hora (página 168)

13 Capacidad de pila (página 39)

14 Histograma (página 116)

15 Indicador de antivibración (página 103)

16 Cuadro de enfoque (página 58)

- Enfoque completado: Verde
- Enfoque fallado: Rojo

»» NOTA ««

- Cambiando el ajuste de cualquiera de las funciones siguientes ocasionará que sobre la pantalla de monitor, aparezca un texto de ayuda de iconos. Modo de flash, modo de enfoque, equilibrio de blanco, disparador automático, modos REC, y cambio de EV.

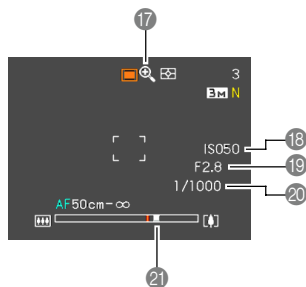

- 17 Indicador de zoom digital (página 67)
- 18 Sensibilidad ISO (página 123)
- 19 Valor de apertura (páginas 33, 59, 92, 95)
- 20 Valor de velocidad de obturación (páginas 33, 59, 94, 95)
- 21 Indicador de zoom (página 67)
 - El lado izquierdo indica el zoom óptico.
 - El lado derecho indica el zoom digital.

»»» NOTA «««

- Un ajuste fuera de la gama de apertura, de la velocidad de obturación, o de la sensibilidad ISO hace que el valor correspondiente en la pantalla del monitor se vuelva de color ámbar.

■ Panel de exposición

El panel de exposición es una área en la esquina derecha inferior de la pantalla del monitor de los modos REC, que muestra varios parámetros que pueden ajustarse. También puede usar el panel de exposición para ajustar los ajustes de exposición.

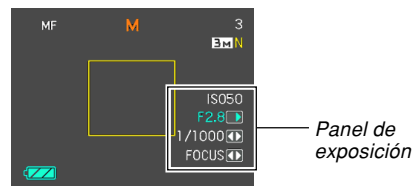

- A continuación se explican los ítemes que aparecen sobre el panel de exposición. Tenga en cuenta que el modo REC actual determina qué ítemes aparecen.

PREPARACIONES PREVIAS AL USO

- 1 Valor de apertura (páginas 92, 95)
Utilice este ítem para ajustar la apertura.

- El valor de apertura se visualiza en el panel de exposición cuando la perilla de modo se ajusta a “A” (exposición automática (AE) con prioridad de apertura), “M” (exposición manual).



Valor de apertura

- 2 Velocidad de obturación (páginas 94, 95)

Utilice este ítem para ajustar la velocidad de obturación.

- La velocidad de obturación se visualiza en el panel de exposición cuando la perilla de modo se ajusta a “S” (exposición automática (AE) con prioridad de velocidad de obturación), “M” (exposición manual).



Velocidad de obturación

- 3 Cambio EV (valor de compensación de exposición) (página 87)

Utilice este ítem para ajustar el valor de la compensación de exposición (cambio EV).

- El valor de cambio EV aparece en el panel de exposición cuando la perilla de modo se ajusta a “A” (exposición automática (AE) con prioridad de apertura) o “S” (exposición automática (AE) con prioridad de obturación). El valor de cambio EV también aparece cuando la perilla de modo se ajusta a cualquier ajuste que no sea “M” (exposición manual), cuando “Cambio EV” se asigna a la función “Tecla I/D” (página 120).



Cambio EV

- 4 Ajuste de enfoque manual (MF) (página 85)

Utilice este ítem para ajustar el enfoque manualmente.

- El ítem de ajuste de enfoque manual se visualiza en el panel de exposición cuando se selecciona el enfoque manual (indicado por “MF” sobre la pantalla del monitor), usando [▲] (▼) (■).



Ajuste de enfoque manual (MF)

Modo PLAY

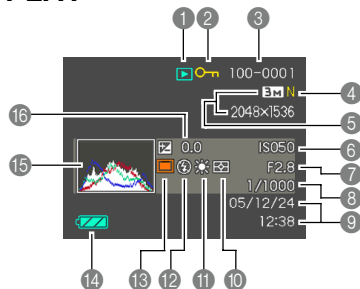

1 Tipo de archivo del modo PLAY

- Instantáneas
- Película
- Instantánea con audio
- Grabación de voz

2 Indicador de protección de imagen (página 160)

3 Nombre de carpeta/ Nombre de archivo (página 159)

Ejemplo: Cuando un archivo llamado CIMG0023.JPG se almacena en una carpeta llamada 100CASIO

100-0023

Nombre de carpeta Nombre de archivo

- 4 • Instantáneas: Calidad de imagen (página 78)
F : Fino
N : Normal
E : Económico
- Películas: Tiempo de grabación (página 111)

- 5 • Instantáneas: Tamaño de imagen (página 77)
- Películas: Calidad de imagen (página 110)
HQ : Calidad alta
NORMAL : Normal
LP : Larga duración

6 Sensibilidad ISO (página 123)

7 Valor de apertura (páginas 59, 92, 95)

8 Valor de velocidad de obturador (páginas 59, 94, 95)

9 Fecha y hora (página 168)

10 Indicador de modo de medición (página 124)

- Múltiple
- Ponderado en el centro
- Puntual

11 Indicador de equilibrio de blanco (páginas 89, 141)

- Automático
- Luz diurna
- Nublado

- Sombra
- Blanco día
- Luz diurna
- Tungsteno
- Manual

12 Indicador de modo de flash (página 69)

- Flash activado
- Flash desactivado
- Reducción de ojos rojos

13 Modos REC (página 55)

- Instantáneas, "easy"
- BEST SHOT
- Prioridad a la apertura AE
- Prioridad a la velocidad de obturación AE
- Exposición manual

14 Capacidad de pila (página 39)

15 Histograma (página 116)

16 Valor de exposición (EV) (página 87)

»» ¡IMPORTANTE! ««

- Algunos datos pueden no visualizarse adecuadamente si visualiza una imagen que fue grabada usando un modelo de cámara diferente.

Cambiando los contenidos de la pantalla del monitor

A cada presión de [DISP] cambian los contenidos de la pantalla del monitor como se muestra a continuación.

■ Modos REC



Indicadores activados



Histograma activado



Pantalla de monitor
apagada



Indicadores desactivados

■ Modo PLAY



Indicadores activados



Activación de
histograma / detalles



Indicadores desactivados



»» ¡IMPORTANTE! ««

- Presionando [DISP] no cambiará los contenidos de la pantalla del monitor durante la espera o la grabación de una instantánea con audio.
- Puede usar [DISP] para desactivar la pantalla del monitor sólo cuando la grabación de voz está en un modo REC. No podrá desactivar la pantalla del monitor para ninguna otra función de grabación.
- Presionando [DISP] en un modo REC de grabación de voz alterna la activación de la pantalla del monitor (“indicadores activados”) y la desactivación. Mientras se visualiza un archivo de grabación de voz en el modo PLAY, presionando [DISP] alterna entre “indicadores activados” e “indicadores desactivados”.
- Cuando se reproducen los contenidos de un archivo de grabación de voz mientras “indicadores desactivados” se encuentran seleccionados (el icono de archivo de grabación de voz solamente sobre la pantalla del monitor), la pantalla del monitor quedará en blanco alrededor de dos segundos después que presiona [SET] para iniciar la reproducción. El icono de archivo de grabación (indicadores desactivados) volverá a aparecer después que se complete la reproducción.

Fijando la correa

Fije la correa al anillo de correa como se muestra en la ilustración.

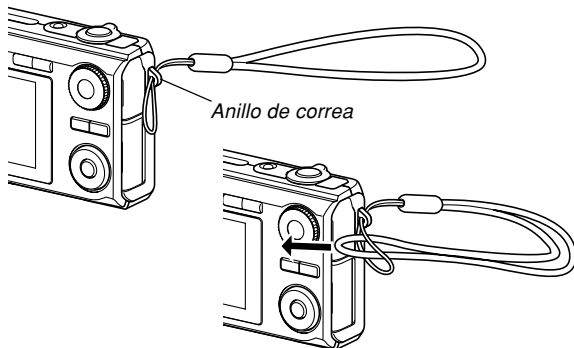

»» ¡IMPORTANTE! ««

- Asegúrese de mantener la correa alrededor de su muñeca cuando utilice la cámara para evitar de que se caiga accidentalmente.
- La correa suministrada es para usar solamente con esta cámara. No la utilice para otro propósito.
- No bambolee la cámara tomando de la correa.

Requisitos de alimentación

Su cámara presenta una fuente de alimentación de dos vías que le permite usar pilas de tamaño AA o corriente domiciliar de CA. Un juego de pilas alcalinas de tamaño AA se suministra con la cámara. Los otros ítemes listados a continuación se disponen separadamente.

■ Pilas

- Dos pilas alcalinas de tamaño AA: LR6 (incluido)
- Dos pilas de níquel metal hidruro recargables de tamaño AA (SANYO Electric Co., Ltd.)
 - : HR-3UA (Capacitancia nominal 2100 mAh)
 - HR-3UB (Capacitancia nominal 2300 mAh)
 - HR-3UF (Capacitancia nominal 2500 mAh)
- Dos pilas de litio de tamaño AA: FR6
- Una operación apropiada no puede garantizarse si utiliza cualquier otro tipo de pila que no sea el indicado anteriormente.
- Cuando está siendo energizada por las pilas alcalinas de tamaño AA (LR6), la cámara no opera en absoluto en temperaturas de 5°C o más bajas.

PREPARACIONES PREVIAS AL USO

Si está utilizando pilas de níquel metal hidruro para alimentar esta cámara, le recomendamos usar pilas marca SANYO Electric Co., Ltd., tipo HR-3UA, HR-3UB o HR-3UF. Cuando se recargan las pilas utilice solamente un cargador recomendado específicamente para las pilas HR-3UA, HR-3UB o HR-3UF.

■ Corriente domiciliaria

- Adaptador de CA: AD-C30

Para colocar las pilas

1. **Desactive la alimentación de la cámara.**
2. **Deslice el tope de la parte inferior de la cámara en la dirección indicada por la flecha y, a continuación, deslice la cubierta de las pilas en la dirección indicada por la flecha.**

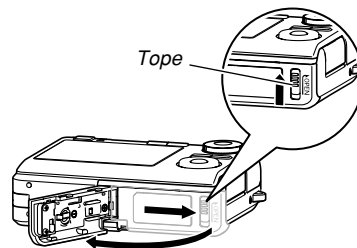

PREPARACIONES PREVIAS AL USO

3. Coloque las pilas como se muestra en la ilustración.

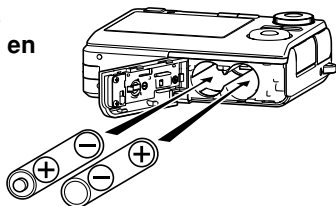

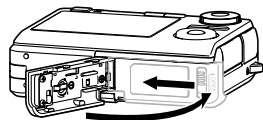

4. Mientras presiona hacia abajo en el punto indicado por la flecha en la ilustración, cierre la cubierta de las pilas deslizándola.







»» ¡IMPORTANTE! ««

- Para energizar esta cámara, utilice solamente pilas alcalinas de tamaño AA (LR6), pilas de litio de tamaño AA (FR6) o pilas recargables de níquel metal hidruro de tamaño AA.
- Si está utilizando pilas de níquel metal hidruro para alimentar esta cámara, le recomendamos usar pilas marca SANYO Electric Co., Ltd., tipo HR-3UA, HR-3UB o HR-3UF.

■ Indicador de pila baja

A continuación se muestra cómo el indicador de capacidad de pila sobre la pantalla del monitor cambia a medida que se usa la energía de las pilas. El indicador  significa que la energía de pila restante está baja. Tenga en cuenta que no podrá grabar imágenes mientras el indicador de pila sea . Reemplace las pilas inmediatamente siempre que aparezca cualquiera de estos indicadores.

Nivel de carga	Alto ← → Bajo
Indicador	 →  →  → 

- Tenga en cuenta que el indicador de nivel de pila cambia desde un nivel al siguiente, dependiendo en las características de la pila particular que se está usando.

»» ¡IMPORTANTE! ««

- Para mayor información acerca de la vida útil de la pila, consulte la página 241.

■ Consejos para hacer que las pilas duren más

- Si no necesita el flash para la grabación, seleccione  (flash apagado) para el modo de flash (página 69).
- Habilite el apagado automático y las funciones de letargo (página 48) para evitar que la energía de pila se gaste cuando se olvida de apagar la cámara.
- También puede conservar la alimentación de pila usando el botón [DISP] para apagar la pantalla de monitor.

■ Especificación del tipo de pila

La cámara optimiza la operación según el tipo de pila que se está usando, con lo cual se consigue alargar al máximo la vida útil de la pila.

1. Encienda la cámara.

2. Presione [MENU].

- Para la información sobre cómo usar los menús, vea “Usando los menús sobre la pantalla” (página 49).

3. Utilice [◀] y [▶] para seleccionar la etiqueta “Ajustes”.

4. Utilice [▲] y [▼] para seleccionar “Tipo de pila”, y luego presione [▶].

5. Utilice [▲] y [▼] para seleccionar el tipo de pila que está usando y luego presione [SET].

Cuando utilice este tipo de pila:	Seleccione este ajuste:
Alcalina tamaño AA (LR6)	Alcalina
Níquel metal hidruro recargable tamaño AA (HR-3UA, HR-3UB, o HR-3UF SANYO Electric Co., Ltd.)	Pila Ni-MH
Litio tamaño AA (FR6)	Litio

»» ¡IMPORTANTE! ««

- No se garantiza la correcta operación de la cámara cuando este ajuste no corresponda con el tipo de pila usado para alimentar la cámara. La especificación incorrecta del tipo de pila puede hacer que la cámara se apague imprevistamente sin que se retraiga el objetivo, que se visualice incorrectamente la energía restante de las pilas, etc.

Para reemplazar las pilas

1. Abra la cubierta de las pilas.

2. Incline la cámara hasta que las pilas se deslicen hacia afuera.

- Tenga cuidado para evitar que las pilas se caigan.

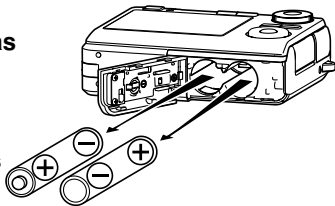

3. Coloque un nuevo juego de pilas en la cámara (página 38).

Precauciones sobre las pilas

■ Precauciones con la manipulación de las pilas

Un uso erróneo de las pilas puede ocasionar que tenga fugas o aun exploten, lo cual daña y corroe el área alrededor de las pilas y crea el riesgo de incendios y lesiones personales. Cuando utilice las pilas asegúrese de observar lo siguiente.

- Cuando coloque las pilas, asegúrese de que los extremos positivo (+) y negativo (-) se orienten correctamente.
- No mezcle pilas usadas con pilas nuevas.
- No mezcle pilas de marcas diferentes.
- Utilice solamente las pilas especificadas para usarse con esta cámara.
- No trate de desarmar las pilas y tenga cuidado de evitar condiciones en donde sus extremos puedan conectarse uno con otro (cortocircuito). No exponga las pilas al calor ni las arroje al fuego.
- Las pilas agotadas son susceptibles a tener fugas de fluido, lo cual puede ocasionar serios daños a su cámara. Retire las pilas desde la cámara tan pronto nota que se encuentran agotadas.
- Retire las pilas desde la cámara si piensa no usarla durante más de dos semanas.
- Las pilas que energizan la cámara normalmente se calientan a medida que las usa.

■ Duración de las pilas alcalinas

La duración real de las pilas alcalinas es afectada por una variedad de factores, incluyendo el fabricante de la pila, la cantidad de tiempo que las pilas quedan en almacenamiento antes de usarlas, temperatura mientras está grabando y las condiciones fotográficas. Como regla, recomendamos el uso de pilas de níquel metal hidruro recargables (Ni-MH), que tienen una duración mayor que las pilas alcalinas.

- Cuando se utilizan pilas alcalinas, el uso intermitente de la cámara puede acortar la duración de las pilas.
- Cuando se utilizan pilas alcalinas, el uso de la cámara en bajas temperaturas como se describe a continuación puede acortar la duración de las pilas.

Ejemplo 1 : Aproximadamente 40 tomas cuando se toman fotografías a una temperatura de 0°C.
Pilas alcalinas Matsushita Battery Industrial Co., Ltd., monitor activado, operación de zoom entre gran angular completo y telefoto completo cada 30 segundos, durante los cuales se graban dos imágenes con flash; la alimentación se desactiva y se vuelve a activar cada vez que se graban 10 imágenes.

Ejemplo 2 : Aproximadamente 40 tomas cuando se toman fotografías en una temperatura de 0°C.
Pilas alcalinas MX1500 DURACELL ULTRA, monitor activado, operación de zoom entre gran angular completo y telefoto completo a cada 30 segundos, durante el cual se graban dos imágenes con flash; se activa y desactiva la alimentación cada vez que se graban 10 imágenes.

- Tenga en cuenta que el número anterior de tomas es aproximados, y se proporciona solamente como referencia. No garantizan de ninguna manera que podrá lograr un cierto nivel de rendimiento bajo las condiciones descritas anteriormente. Las características de las pilas alcalinas que se están usando y ciertas condiciones de grabación, pueden ocasionar que la cámara falle de operar en temperaturas de 5°C e inferiores.
- El modo PLAY requiere menos energía que el modo REC. Si experimenta un problema activando la cámara en un modo REC, trate de cambiar al modo PLAY.

■ Usando pilas recargables

Si está utilizando pilas de níquel metal hidruro para alimentar esta cámara, le recomendamos usar pilas marca SANYO Electric Co., Ltd., tipo HR-3UA, HR-3UB o HR-3UF.

»» ¡IMPORTANTE! ««

- No mezcle dos pilas de marcas diferentes, ni tiempo de uso o niveles de carga diferentes. Haciéndolo puede crear el riesgo de que la duración de pila se acorte y aun puede dañar la cámara.
- Las pilas no pueden ser recargadas mientras están colocadas en la cámara.

■ Revitalizando pilas recargables

Las pilas pueden comenzar a perder su capacidad de retención de carga si no las utiliza durante un largo tiempo, o cuando las carga repetidamente durante su uso sin permitir que la carga actual sea usada completamente. Si esto llega a suceder, puede llegar a restaurar la capacidad de pila realizando la operación de “revitalización de pila” siguiente, para descargar completamente las pilas.

1. Coloque las pilas recargables en la cámara.
2. Mientras mantiene presionado [MENU], presione el botón de alimentación. Esto debe ocasionar que la pantalla de versión del firmware destelle sobre la pantalla del monitor.
3. Deje la cámara activada hasta que la energía de las pilas se agote, y la cámara se apague.
 - La operación de revitalización de pila puede tomar un largo tiempo como de hasta unas 10 horas. La cantidad de tiempo real requerida depende en las condiciones de la pila.
4. Después que la cámara se apaga, retire las pilas y cárguelas.

»» ¡IMPORTANTE! ««

- Realizando la operación de revitalización de pila reduce el nivel de carga de pila a casi cero. No coloque pilas revitalizadas en la cámara sin primero haberlas cargado. Aunque puede activar la cámara momentáneamente mientras están colocadas las pilas sin carga revitalizadas, la energía puede disminuir repentinamente, dejando el objetivo extendido o puede ocurrir alguna otra falla de operación.
- No necesita realizar la operación anterior cada vez que carga las pilas. Solamente realícela si observa que cada vez obtiene menos tiempo de operación entre las cargas. Tenga en cuenta que puede eventualmente llegar al punto, cuando aun realizando la operación anterior no revitalizará las pilas. Si esto llega a ocurrir, significa que las pilas recargables han alcanzado el fin de su duración de servicio y que necesitará comprar pilas recargables nuevas.
- El procedimiento anterior y las notas, se basan todas en el uso de las pilas recargables de níquel metal hidruro de tipo HR-3UA, HR-3UB o HR-3UF de SANYO Electric Co., Ltd.

Usando una alimentación mediante CA

Para poder energizar la cámara usando una alimentación de CA, necesita comprar el adaptador de CA (AD-C30) disponible opcionalmente.

- 1. Conecte el cable de alimentación al adaptador de CA.**
- 2. Abra la cubierta del panel de terminales de la cámara y conecte el adaptador de CA al puerto marcado [DC IN 3V].**

3. Enchufe el cable de alimentación de CA en un tomacorriente.

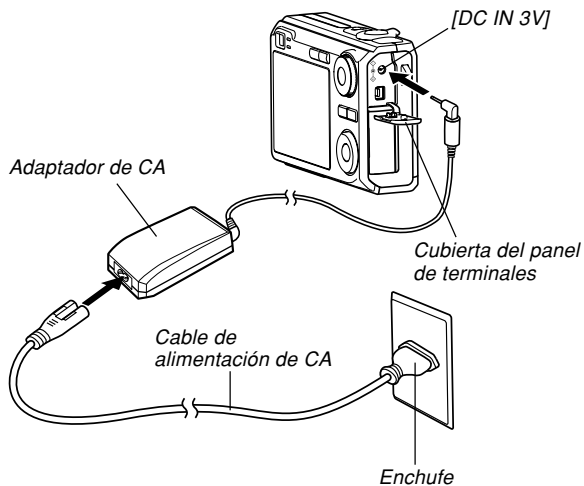

■ Usando el adaptador de CA en otra área geográfica

- El adaptador de CA puede usarse con cualquier fuente de alimentación que proporcione un régimen de 100 V a 240 V. Si piensa utilizar el adaptador de CA en otro país, es su opción comprar el cable de alimentación de CA aplicable que se adapte a la configuración de receptáculos en ese país.
- No utilice el adaptador de CA con un convertidor de voltaje.

■ Precauciones con el adaptador de CA

- Asegúrese de desactivar la alimentación antes de conectar o desconectar el adaptador de CA.
- Siempre desactive la alimentación de la cámara antes de desconectar el adaptador de CA, aun si la cámara tiene las pilas colocadas. Si no lo hace, la cámara se desactivará automáticamente cuando desconecta el adaptador de CA. También corre el riesgo de dañar la cámara siempre que desconecta el adaptador de CA sin primero desactivar la alimentación.
- El adaptador de CA puede llegar a estar caliente al tacto después de un período extenso de uso. Esto es normal y no es causa de ninguna alarma.
- Después de usar la cámara, desactívela y desenchufe el adaptador de CA desde el tomacorriente de CA.
- La cámara cambia automáticamente a la operación energizada por el adaptador de CA, siempre que el adaptador de CA se encuentra enchufado a la cámara.
- Utilice siempre el adaptador de CA para energizar la cámara siempre que se encuentra conectado a una computadora.
- No coloque una frazada o cualquier otra cubierta sobre el adaptador de CA. Haciéndolo crea el riesgo de incendios.

Activando y desactivando la alimentación de la cámara

■ Para activar la alimentación de la cámara

Presione el botón de alimentación, [CAMERA] (REC) o [PLAY] (PLAY). La lámpara de operación verde se iluminará momentáneamente, y luego se activará la alimentación. El modo en el que la cámara ingresa depende de qué botón ha presionado para activarla.

Para ingresar este modo al inicio:	Presione este botón para activar la cámara:
REC	Botón de alimentación o [CAMERA] (REC)
PLAY	[PLAY] (PLAY)

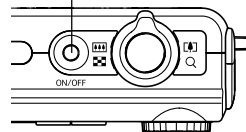

Botón de alimentación



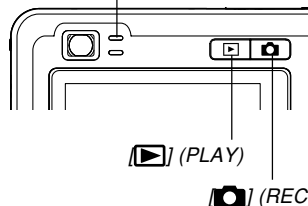

Lámpara de operación verde



»» NOTA ««

- Presionando  (REC) para activar la cámara ingresa el modo REC, mientras presionando  (PLAY) ingresa el modo PLAY.
- Presionando  (PLAY) mientras se está en un modo REC cambia al modo PLAY. El objetivo se retrae durante unos 10 segundos después de cambiar los modos.







»» ¡IMPORTANTE! ««

- Si la alimentación de la cámara es desactivada por la función de apagado automático, presione el botón de alimentación,  (REC) o  (PLAY) para activar la cámara de nuevo.
- Presionando el botón de alimentación o  (REC) para activar la cámara, también ocasiona que el objetivo se extienda. Tenga cuidado para evitar cualquier interferencia con la operación del objetivo ni permita que nada golpee el objetivo cuando se extiende.

■ Para desactivar la alimentación de la cámara

Para apagar la cámara presione el botón de alimentación.

»» NOTA ««

- Puede configurar la cámara de manera que no se active cuando presiona  (REC) o , o para que se desactive cuando presiona  (REC) o  (PLAY). Para los detalles, vea “Configurando las funciones de activación/desactivación con  (REC) y  (PLAY)” en la página 173.

Configurando los ajustes de ahorro de energía

Puede configurar los ajustes descritos a continuación para conservar energía de pila.

Letargo:

Desactiva automáticamente la pantalla del monitor si no realiza ninguna operación durante una cantidad de tiempo especificada en un modo REC. Realizando cualquier operación de botón ocasiona que la pantalla del monitor se active de nuevo.

Apagado automático:

Desactiva automáticamente si no se realiza ninguna operación durante una cantidad de tiempo especificada.

1. Active la cámara.
2. Presione [MENU].
3. Utilice [◀] y [▶] para seleccionar la etiqueta "Ajustes".
4. Utilice [▲] y [▼] para seleccionar la función cuyos ajustes desea configurar, y luego presione [▶].

- Para informarse acerca del uso de los menús, vea la parte titulada "Usando los menús sobre la pantalla" (página 49).

Para configurar esta función:	Seleccione esto:
Letargo	Letargo
Apagado automático	Apag. autom.

5. Utilice [▲] y [▼] para cambiar el ajuste seleccionado actualmente, y luego presione [SET].

- Los ajustes de la función de letargo disponibles son: "30 seg.", "1 min.", "2 min." y "Desactivado".
- Los ajustes de la función de apagado automático disponibles son: "2 min.", "5 min."
- Tenga en cuenta que la función de letargo no opera en el modo PLAY.
- Presionando cualquier botón mientras la cámara se encuentra en la condición de letargo, activa de nuevo la pantalla del monitor.

PREPARACIONES PREVIAS AL USO

- Las funciones de apagado automático y de letargo están inhabilitadas en los casos siguientes.
 - Cuando la cámara está conectada a una computadora o algún otro dispositivo.
 - Mientras una muestra de diapositivas se encuentra en progreso.
 - Mientras reproduce un archivo de grabación de voz.
 - Mientras se está grabando una película.
 - Mientras reproduce una película.

Usando los menús sobre la pantalla

Presionando [MENU] visualiza los menús sobre la pantalla de monitor que puede utilizar para realizar las variadas operaciones. El menú que aparece depende en si se encuentra en un modo REC (grabación) o modo PLAY (reproducción). A continuación se muestra un procedimiento de menú de ejemplo en un modo REC.

1. Presione el botón de alimentación o [CAM] (REC).

- Si en su lugar desea ingresar al modo PLAY, presione [▶] (PLAY).

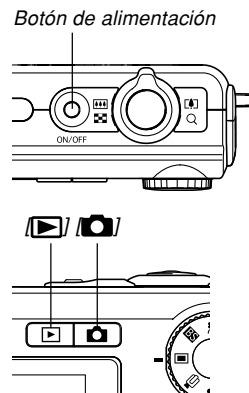

2. Presione [MENU].

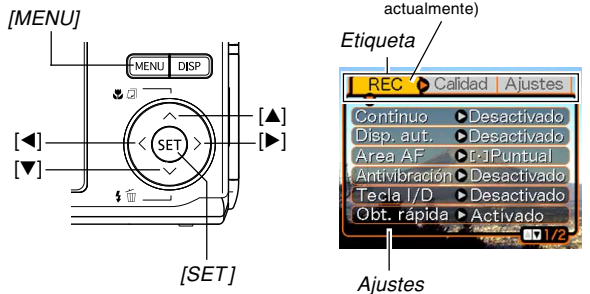

● Operaciones con la pantalla de menú

Cuando desea realizar esto:	Realice esto:
Mover entre las etiquetas	Presione [◀] y [▶].
Mover desde la etiqueta a los ajustes	Presione [▼].
Mover desde los ajustes a la etiqueta	Presione [▲].
Mover entre los ajustes	Presione [▲] y [▼].
Visualizar las opciones disponibles para un ajuste	Presione [▶] o presione [SET].
Seleccionar una opción	Presione [▲] y [▼].
Aplicar el ajuste y salir de la pantalla del menú	Presione [SET].
Aplicar el ajuste y retornar a la selección de etiqueta	Presione [◀].
Salir de la pantalla del menú	Presione [MENU].

3. Presione [◀] o [▶] para seleccionar la etiqueta que desea, y luego presione [SET] para mover el control deslizante de selección desde la etiqueta a los ajustes.

4. Utilice [▲] y [▼] para seleccionar la función cuyo ajuste desea configurar, y luego presione [▶].

- En lugar de presionar [▶], también deberá presionar [SET].



Ejemplo: Para seleccionar el ítem "Continuo".

5. Utilice [▲] y [▼] para cambiar el ajuste seleccionado.

6. Realice una de las operaciones siguientes para aplicar el ajuste que ha configurado.

Para hacer esto:	Realice esta operación de tecla:
Aplicar el ajuste y salir de la pantalla de menú.	Presione [SET].
Aplicar el ajuste y retornar a la selección de función en el paso 4.	Presione [◀].
Aplicar el ajuste y retornar a la selección de etiqueta en el paso 3.	1. Presione [◀]. 2. Utilice [▲] para mover de nuevo hacia arriba la selección de etiqueta.

»» ¡IMPORTANTE! ««

- Para informarse acerca del uso de los menús, vea la parte titulada "Referencia de menú" en página 224.
- El ingreso al modo "easy" (página 61) cambia los contenidos visualizados a cada uno de los tres ítems del menú, usando caracteres de mayor tamaño. El modo "easy" también visualiza una sencilla ayuda en pantalla.

Configurando los ajustes del reloj y el idioma de presentación

Antes de usar la cámara para grabar las imágenes, asegúrese de configurar los ajustes siguientes.

- Idioma de presentación
- Ciudad local
- Estilo de fecha
- Fecha y hora

Tenga en cuenta que los ajustes de fecha y hora son utilizados por la cámara, para generar la fecha y hora que se almacenan junto con los datos de imagen, etc.

»» ¡IMPORTANTE! ««

- Las imágenes grabadas sin haber configurado los ajustes del reloj, ocasionarán que se registre una información de hora incorrecta. Asegúrese de configurar los ajustes del reloj antes de usar la cámara.
- Una pila de conservación de memoria retiene los ajustes de fecha y hora de la cámara durante unas 48 horas, si la cámara no es mantenida energizada. Los ajustes de fecha y hora se borrarán cuando la pila de conservación de memoria se agote. Las siguientes son las condiciones cuando la cámara no está siendo energizada.

- Cuando las pilas están agotadas o son retiradas fuera de la cámara.
- Desconectando el adaptador de CA mientras se lo está usando para energizar la cámara (sin las pilas colocadas)
- La pantalla de ajuste de fecha y hora aparecerá sobre la pantalla de monitor la próxima vez que active la cámara, después que se hayan borrado los ajustes de fecha y hora. Si esto llega a suceder, vuelva a configurar los ajustes de fecha y hora.
- Si comete un error cuando ajusta el idioma o reloj mediante el procedimiento siguiente, necesitará usar el menú de la cámara para cambiar individualmente los ajustes del idioma (página 171) o reloj (página 168).
- No se podrán editar los datos de hora almacenados con imágenes que se graban mientras el ajuste de hora de la cámara está erróneo.
- Aun si configura los ajustes de la fecha y hora, la fecha y hora no son estampadas en las imágenes propiamente dichas. Tenga en cuenta, sin embargo, que puede especificar la inclusión de la fecha dentro de una imagen cuando imprime (página 190).

Para configurar los ajustes de idioma de la presentación y reloj

1. Presione el botón de alimentación, [] (REC) o [] (PLAY) para activar la cámara.

2. Utilice [▲], [▼], [◀] y [▶] para seleccionar el idioma que desea, y luego presione [SET].



- 日本語 : Japonés
- English : Inglés
- Français : Francés
- Deutsch : Alemán
- Español : Español
- Italiano : Italiano
- Português : Portugués
- 中國語 : Chino (Complejo)
- 中国語 : Chino (Simplificado)
- 한국어 : Coreano

3. Utilice [▲], [▼], [◀] y [▶] para seleccionar el área geográfica en donde vive, y luego presione [SET].



4. Utilice [▲] y [▼] para seleccionar el nombre de la ciudad en donde vive, y luego presione [SET].



5. Utilice [▲] y [▼] para seleccionar el ajuste de la hora de verano (DST) que desea, y luego presione [SET].

Cuando desea realizar esto:	Seleccione este ajuste:
Hora normal usando la hora de verano (Hora de ahorro de energía).	Activado
Hora normal usando la hora estándar.	Desactivado

PREPARACIONES PREVIAS AL USO

6. Utilice [▲] y [▼] para seleccionar el ajuste de formato de fecha que desea, y luego presione [SET].



Ejemplo: 24 de diciembre de 2005

Para visualizar una fecha similar a ésta:	Seleccione este formato:
05/12/24	AA/MM/DD
24/12/05	DD/MM/AA
12/24/05	MM/DD/AA

7. Ajuste la fecha y hora actuales.



Para hacer esto:	Realice esto:
Cambiar el ajuste a la ubicación de cursor actual.	Presione [▲] y [▼].
Mover el cursor entre los ajustes.	Presione [◀] y [▶].
Alternar entre la hora normal de 12 horas y 24 horas.	Presione [DISP].

8. Presione [SET] para registrar los ajustes y salir de la pantalla de ajuste.

GRABACIÓN DE IMAGEN BÁSICA



Esta sección describe el procedimiento básico para la grabación de una imagen.

Grabación de una imagen

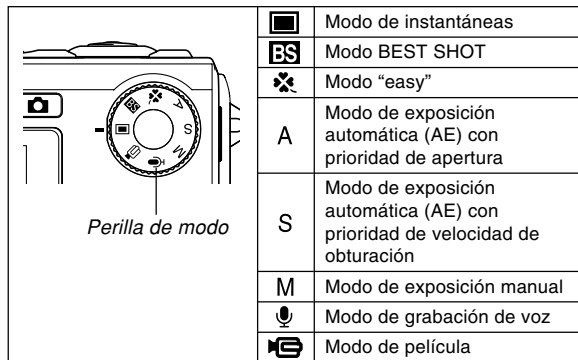

Especificando el modo de grabación

Su cámara digital CASIO tiene ocho modos de grabación, cada uno de los cuales se describe a continuación. Antes de grabar una imagen, utilice la perilla de modo para seleccionar el modo de grabación que sea adecuado al tipo de imagen que desea grabar.



-  (Modo de instantáneas)
Utilice este modo para grabar imágenes fijas. Esto es el modo que normalmente debe usar para grabar una imagen.
-  (Modo BEST SHOT)
Este modo facilita los ajustes de la cámara tan fácil como seleccionar la escena de muestra aplicable. Elija una de las escenas BEST SHOT, y la cámara se configurará automáticamente según los ajustes utilizados para esa escena (página 98).
-  (Modo "easy")
Este modo elimina las molestas configuraciones (página 61).
- **A** (Modo de exposición automática (AE) con prioridad de apertura)
En este modo, selecciona la apertura, y los otros ajustes son ajustados de acuerdo a eso (página 92).
- **S** (Modo exposición automática (AE) con prioridad de velocidad de obturación)
En este modo, seleccione la velocidad de obturación, y los otros ajustes son ajustados de acuerdo a eso (página 94).
- **M** (Modo de exposición manual)
Este modo le proporciona control total sobre los ajustes de apertura y velocidad de obturación (página 95).

GRABACIÓN DE IMAGEN BÁSICA

-  (Modo de grabación de voz)
Utilice este modo para grabar solamente el audio (página 115).
-  (Modo de película)
Utilice este modo para grabar las películas (página 111).

»»» NOTA «««

- El icono del modo de grabación seleccionado actualmente (similar a ) para el modo de instantáneas) se visualiza sobre la pantalla del monitor.

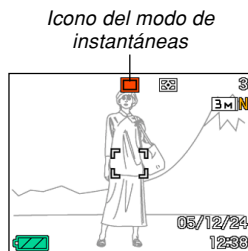

Apuntando con la cámara

Utilice ambas manos para sostener la cámara cuando toma una imagen. Sosteniendo la cámara con una mano aumenta la posibilidad de un movimiento, lo cual puede ocasionar imágenes borrosas.

- Horizontal

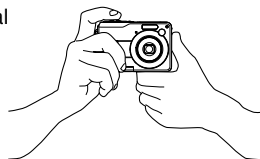

Sostenga la cámara quieta con ambas manos, con sus brazos firmemente contra sus costados.

- Vertical

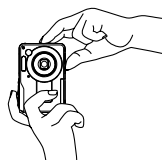

Quando sostiene la cámara verticalmente, asegúrese que el flash está encima del objetivo. Sostenga la cámara quieta con ambas manos.

»» ¡IMPORTANTE! ««

- Asegúrese que sus dedos y la correa no bloqueen el flash, el micrófono, la lámpara de disparador automático ni el objetivo.

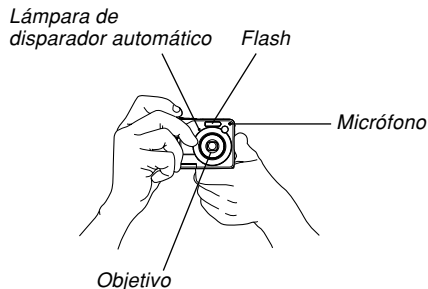

»» NOTA ««

- Moviendo la cámara a medida que presiona el botón disparador o mientras se está realizando una operación de enfoque automático (cuando presiona el botón disparador hasta la mitad), puede ocasionar una imagen borrosa. Presione el botón disparador cuidadosamente, teniendo cuidado de evitar que la cámara se mueva. Esto es especialmente importante cuando la luz disponible es baja, lo cual disminuye la velocidad de obturación.

Grabación de una imagen (Modo de instantáneas)

Su cámara ajusta automáticamente la velocidad de obturación de acuerdo con el brillo del sujeto. La imagen que ha grabado se almacena en la memoria incorporada de la cámara, o a una tarjeta de memoria si tiene una colocada en la cámara.

- Cuando una tarjeta de memoria SD o tarjeta MultiMediaCard (MMC) se encuentra colocada en la cámara, las imágenes se almacenan en la tarjeta (página 175).

Después de comprar una tarjeta de memoria, asegúrese de colocarla dentro de la cámara y formatearla antes de intentar usarla (página 178).

1. Presione el botón de alimentación o [CAM] (REC) para activar la cámara.

Botón de alimentación

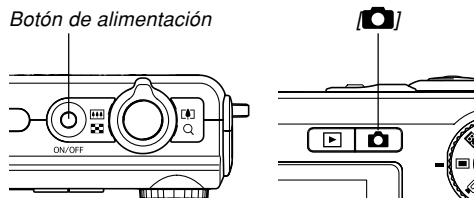

- Esto ocasiona que una imagen o mensaje aparezca sobre la pantalla del monitor, y luego ingresa el modo de grabación actualmente seleccionado.
- Si la cámara se encuentra en el modo PLAY cuando es activada, aparecerá el mensaje “No hay archivos.”, si aun no tiene ninguna imagen almacenada en la memoria. Además, el icono [CAM] se visualizará en la parte superior de la visualización. Si esto llega a suceder, presione [CAM] (REC) para ingresar el modo de grabación seleccionado actualmente.

2. Alinee la perilla de modo con “CAM” (modo de instantáneas) (página 55).

- El icono [CAM] (modo de instantáneas) se visualiza sobre la pantalla del monitor mientras se selecciona el modo de instantáneas.

Icono del modo de instantáneas

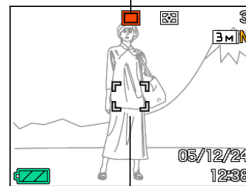

Cuadro de enfoque

3. Componga la imagen sobre la pantalla del monitor de manera que el sujeto principal se encuentre dentro del cuadro de enfoque.

- La gama de enfoque de la cámara depende en el modo de enfoque que está usando (página 79).
- Puede componer las imágenes usando ya sea la pantalla de monitor o el visor óptico (página 64).
- Cuando utiliza el visor óptico para componer las imágenes, puede usar [DISP] para apagar la pantalla del monitor y conservar energía de pila.

4. Para enfocar la imagen presione el botón disparador hasta la mitad.

- Cuando presiona el botón disparador hasta la mitad, la función de enfoque automático de la cámara enfoca automáticamente la imagen, y se visualizan el valor de la velocidad de obturación, el valor de apertura, y la sensibilidad ISO.
- Puede saber si la imagen está en foco observando el cuadro de enfoque y la lámpara de operación verde.

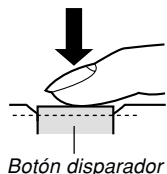

Lámpara de operación verde

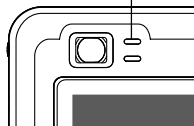

● Lámpara de operación verde y operación de cuadro de enfoque

Cuando ve esto:	Significa esto:
Cuadro de enfoque verde Lámpara de operación verde	La imagen está en foco.
Cuadro de enfoque rojo Lámpara de operación verde destellando	La imagen no está en foco.

- La pantalla de monitor utiliza varios indicadores e iconos para mantenerlo informado de la condición de la cámara.

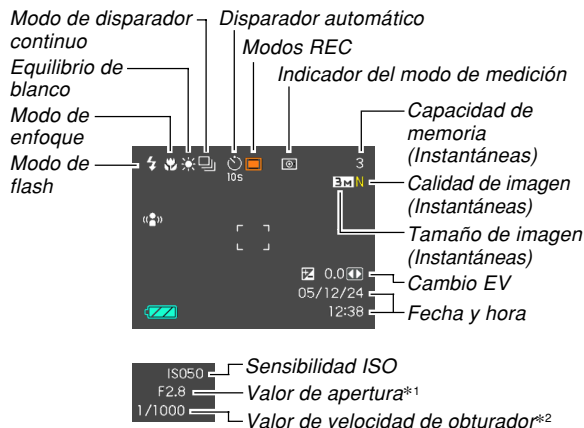

- *1 El tamaño de la apertura (diafragma) que permite que la luz pase a través del objetivo para llegar al CCD. Un valor de apertura más grande indica una apertura más pequeña para que la luz pase a través del mismo. La cámara realiza este ajuste automáticamente.
- *2 La cantidad de tiempo en que el obturador permanece abierto, permitiendo que la luz pase a través del objetivo para alcanzar el CCD. Un valor de velocidad de obturación más grande indica que el obturador permanece abierto más tiempo, lo cual significa que más luz llega al CCD. La cámara realiza este ajuste automáticamente.

5. Después de asegurarse que la imagen está enfocada adecuadamente, para grabar presione el botón disparador el resto de su extensión hacia abajo.

- El número de imágenes que puede grabar depende en el ajuste del tamaño de imagen y calidad de imagen que está usando (páginas 77, 78, 238).

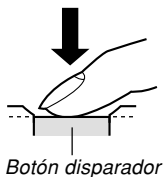

»» ¡IMPORTANTE! ««

- Cuando el ajuste “Obt. rápida” de la etiqueta “REC” está activado (página 81), la cámara graba inmediatamente la imagen sin esperar que se lleve a cabo el enfoque automático cuando presiona el botón disparador en toda su extensión sin hacer una pausa. Esto ayuda a asegurar que podrá capturar exactamente el momento que desea.

Usando el modo “easy”

El modo “easy” permite eliminar las molestas configuraciones. Este modo está recomendado para aquellos que recién se inician en la fotografía digital.

1. En un modo REC, alinee la perilla de modo con “☒” (página 55).

- Se accede al modo “easy” y aparece “☒” en la pantalla del monitor.

2. Componga la imagen en la pantalla del monitor de manera que el sujeto quede dentro del cuadro de enfoque.

3. Presione el botón disparador hasta la mitad para enfocar la imagen.

- El cuadro de enfoque cambia a verde y la lámpara de operación verde se enciende al finalizar el enfoque.

4. Tras comprobar que la imagen se encuentra correctamente enfocada, presione el botón disparador a fondo para tomar la foto.

■ Usando el menú de modo “easy”

En el modo “easy”, la información visualizada en el menú queda limitada a los ajustes de flash, disparador automático, y tamaño de imagen. Todos los demás ajustes se fijan automáticamente a sus valores óptimos preajustados.

1. Presione [MENU].



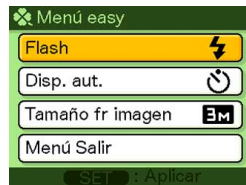

- El menú “easy” visualiza un texto más grande que otros modos de menú.



2. Utilice [▲] y [▼] para seleccionar el ítem de menú deseado, y luego presione [SET].

- El texto de ayuda emergente en pantalla proporciona una breve explicación de cada ajuste.

3. Utilice [▲] y [▼] para seleccionar el ajuste deseado, y luego presione [SET].

Ítem de menú:	Ajustes disponibles:
Flash	 (flash automático) /  (flash activado) /  (flash desactivado)
Disp. aut.	 (disparador automático de 10 segundos) / <u>Desactivado</u>
Tamaño fr imagen	<u>7M</u> / 3M / VGA

- Los ajustes subrayados son los ajustes iniciales predeterminados.

4. Tras realizar los ajustes de menú deseados, seleccione “Menú Salir” y luego presione [SET].

- Consulte las siguientes secciones para una información detallada sobre cada ajuste.
 - Usando el flash (página 69)
 - Usando el disparador automático (página 74)
 - Especificando el tamaño de la imagen (página 77)

Precauciones con la grabación

■ Precauciones con la grabación

- No abra nunca la cubierta de las pilas mientras la lámpara de operación verde está destellando. Haciéndolo no solamente ocasiona que la imagen actual se pierda, sino que también altera las imágenes ya almacenadas en la memoria de la cámara, y aun puede ocasionar una falla de funcionamiento de la cámara.
- No retire la tarjeta de memoria mientras una imagen está siendo grabada a la tarjeta de memoria.
- La iluminación fluorescente realmente destella en una frecuencia que no puede ser detectada por el ojo humano. Cuando utilice la cámara en interiores bajo tal tipo de iluminación, puede experimentar algunos problemas de brillo o color con las imágenes grabadas.
- Cuando se selecciona “Automático” para el ajuste de sensibilidad ISO (página 123), la cámara ajusta automáticamente su sensibilidad de acuerdo con el brillo del sujeto. Esto puede ocasionar que algún ruido digital (falta de granularidad) aparezca en las imágenes de sujetos relativamente oscuros.

- Cuando graba un sujeto débilmente iluminado mientras se selecciona “Automático” para el ajuste de sensibilidad ISO (página 123), la cámara aumenta la sensibilidad y utiliza una velocidad de obturación mayor. Debido a esto, necesita cuidarse contra el movimiento de la cámara si tiene el flash desactivado  (página 69).
- Una luz brillante incidiendo sobre el objetivo puede ocasionar que las imágenes aparezcan “lavadas”. Esto tiende a ocurrir cuando graba imágenes al aire libre bajo una luz solar brillante. Para evitar esto, utilice su mano libre para hacer sombra al objetivo evitando la luz.

■ Acerca del enfoque automático

- Cuando se toman fotografías de los siguientes tipos de sujetos, el enfoque apropiado puede ser difícil o aun imposible de realizar.
 - Paredes de colores sólidos y sujetos con poco contraste.
 - Sujetos con fuertes contraluces.
 - Objetos muy brillantes.
 - Cortinas venecianas y otros patrones repetitivos horizontales.
 - Sujetos múltiples con distancias variables desde la cámara.
 - Sujetos pobremente iluminados.
 - Sujetos en movimiento.
 - Sujetos fuera de la gama de toma fotográfica de la cámara.
- Si se mueve la cámara, el enfoque correcto también podría ser difícil o imposible de conseguir.
- Tenga en cuenta que la lámpara de operación verde y el cuadro de enfoque no necesariamente garantizan que la imagen resultante estará en foco.
- Si el enfoque automático no produce el resultado que desea por alguna razón, trate de usar el bloqueo de enfoque (página 86) o enfoque manual (página 85).

■ Acerca de la pantalla del monitor de modo REC

- La imagen mostrada en la pantalla del monitor en un modo REC es una imagen simplificada para propósitos de composición. La imagen real se graba de acuerdo con el ajuste de calidad de imagen seleccionada actualmente en su cámara. La imagen almacenada en la memoria de archivo tiene resolución y detalles mucho mejores que la imagen en la pantalla del monitor de modo REC.
- Ciertos niveles de brillo del sujeto pueden ocasionar que la respuesta de la pantalla del monitor de modo REC quede lenta, lo cual ocasiona algún ruido digital (granularidad) en la imagen de la pantalla del monitor.
- Una luz muy brillante dentro de una imagen puede ocasionar que una banda vertical aparezca en la imagen de la pantalla de monitor. Este es un fenómeno CCD conocido como “degradación vertical”, y no indica ninguna falla de funcionamiento de la cámara. Tenga en cuenta que la degradación vertical no se graba con la imagen en el caso de una instantánea, pero se graba en el caso de una película (página 109).

Usando el visor óptico

Puede conservar la energía de la pila, desactivando la pantalla de monitor de la cámara (página 35) y usando el visor óptico para componer las imágenes. El visor óptico también es práctico cuando se toman fotografías en áreas en donde la pantalla de monitor es difícil de ver debido a que la iluminación disponible es débil, etc.

» ¡IMPORTANTE! «

- El área visible encuadrada por el visor muestra la imagen que podría ser grabada en una distancia de alrededor de un metro. Cuando se graba un sujeto que se encuentra cerca a menos de un metro, la imagen grabada estará más abajo que la que puede ver dentro del área del visor.

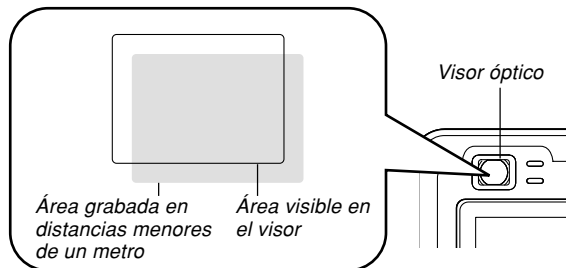

- Como la pantalla de monitor muestra exactamente lo que será grabado, siempre utilice la pantalla para componer imágenes en los modos macro y enfoque manual.

Usando el zoom

Su cámara se equipa con dos tipos de zoom: zoom óptico y zoom digital. Normalmente, la cámara cambia automáticamente al zoom digital después de alcanzar el límite máximo para el zoom óptico. Sin embargo, puede configurar la cámara para inhabilitar el zoom digital, si así lo desea.

Zoom óptico



La gama del zoom óptico es 1X a 3X.

- 1. En un modo REC, mueva el controlador de zoom hacia la izquierda o derecha para ampliar o reducir con el zoom.**

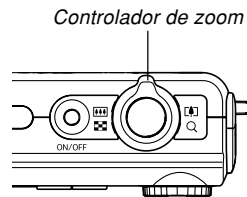
- Moviendo el controlador del zoom en toda su extensión posible en una dirección accionará el zoom en alta velocidad.



GRABACIÓN DE IMAGEN BÁSICA

Para hacer esto:	Mueva el controlador de zoom en esta dirección:
Zoom de alejamiento para una vista más amplia (el sujeto principal se hace más pequeño).	 (Gran angular)
Zoom de acercamiento para una vista más cercana (el sujeto principal se hace más grande).	 (Telefoto)

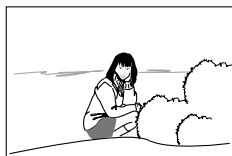

Alejar con el zoom



Acercar con el zoom

2. Componga la imagen y luego presione el botón disparador.

NOTA

- El factor del zoom óptico afecta la apertura del objetivo.
- Para evitar el efecto del movimiento de la mano cuando utiliza el ajuste de telefoto (acercamiento), se recomienda el uso de un trípode.
- Siempre que realice una operación del zoom óptico mientras graba con el modo de enfoque automático, el modo macro, o el enfoque manual, aparecerá un valor sobre la pantalla de monitor para indicarle la gama de enfoque (páginas 80, 83, 85).
- El zoom óptico se inhabilita durante la grabación de películas. Sólo estará disponible el zoom digital. Asegúrese de seleccionar el ajuste de zoom óptico que desea usar antes de presionar el botón disparador para iniciar la grabación de la película (página 109).

Zoom digital

El zoom digital amplía digitalmente la parte de la imagen en el centro de la pantalla de imagen. La gama del zoom digital es 3X a 12X (en combinación con el zoom óptico).

»» ¡IMPORTANTE! ««

- Cuando realice una operación de zoom digital, la cámara manipula los datos de imagen para ampliar el centro de la imagen. Diferente a un zoom óptico, una imagen ampliada con el zoom digital aparece más granulada o irregular que el original.

■ Para grabar una imagen usando el zoom digital

1. En un modo REC, mantenga el controlador del zoom hacia el lado [▲] (telefoto).

- Esto ocasiona que el indicador de zoom aparezca sobre la presentación.

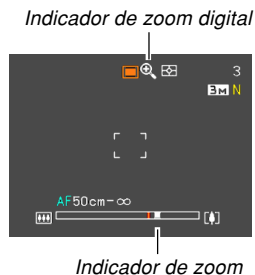

2. Cuando el puntero del zoom llega al punto de cambio de zoom óptico/digital, se parará.

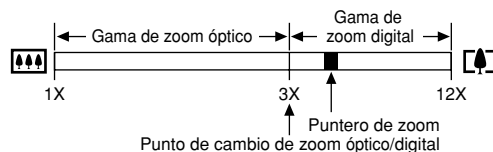

- Lo anterior muestra a lo que el indicador de zoom se asemeja cuando el zoom digital es activado (página 68). La gama del zoom digital no se visualiza cuando el zoom digital está desactivado.

- 3. Suelte el controlador del zoom momentáneamente, y luego deslícelo de nuevo hacia el lado [▲] (telefoto), para mover el puntero del zoom dentro de la gama del zoom digital.**
- El puntero del zoom también se parará cuando mueve de nuevo para cambiar sobre el punto de cambio para ingresar la gama del zoom óptico. Suelte el controlador del zoom y luego deslícelo de nuevo hacia el lado [■] (gran angular) para moverlo dentro de la gama del zoom óptico.
- 4. Componga la imagen, y luego presione el botón disparador.**

■ Para activar y desactivar el zoom digital

- 1. En un modo REC, presione [MENU].**
- 2. Utilice [◀] y [▶] para seleccionar la etiqueta “REC”.**
- 3. Utilice [▲] y [▼] para seleccionar “Zoom digital”, y luego presione [▶].**
- 4. Utilice [▲] y [▼] para seleccionar el ajuste que desea, y luego presione [SET].**

Para hacer esto:	Seleccione este ajuste:
Activar el zoom digital	Activar
Desactivar el zoom digital	Desactivar

- Solamente se visualiza la gama de zoom óptico en el indicador de zoom cuando el zoom digital está desactivado.

Usando el flash

Para seleccionar el modo de flash que desea usar, siga los pasos siguientes.

- La gama efectiva aproximada del flash se muestra a continuación.

Zoom óptico gran angular

: Aproximadamente 0,4 metros a 2,3 metros (sensibilidad ISO: automático).

Zoom óptico telefoto

: Aproximadamente 0,4 metros a 1,2 metros (sensibilidad ISO: automático).

* Depende en el factor de zoom.

1. En un modo REC, presione [▼] (⚡ 📷).

- A cada presión de [▼] (⚡ 📷) realiza un ciclo a través de los ajustes de modo de flash descritos a continuación, sobre la pantalla del monitor.

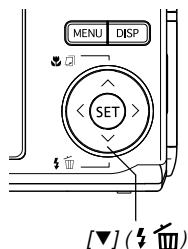

Indicador de modo de flash

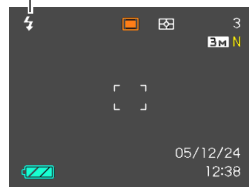

Para hacer ésto:	Seleccione este ajuste:
Hacer que el flash dispare cuando sea necesario (Flash automático)*	
Desactivar el flash (Flash Desactivado)	
Disparar el flash siempre (Flash Activado)	
Disparar un flash previo seguido por la grabación de imagen con el flash, reduciendo la posibilidad de ojos rojos en la imagen (Reducción de ojos rojos) En este caso, el flash dispara automáticamente cuando es requerido.	

- * aparece momentáneamente al seleccionar automático como el modo de flash, y luego desaparece.

2. Presione el botón disparador para grabar la imagen.

»» ¡IMPORTANTE! ««

- La unidad de flash de esta cámara dispara varias veces cuando graba una imagen. Los destellos iniciales son destellos previos, que la cámara utiliza para obtener información que utiliza para los ajustes de la exposición. El destello final es para la grabación. Asegúrese de que mantiene la cámara fija hasta que el obturador se libere.
- Usando el flash mientras “Automático” está seleccionado para el ajuste de sensibilidad ISO aumenta la sensibilidad, lo cual puede ocasionar la aparición de gran cantidad de ruido digital. El ruido digital puede reducirse usando un ajuste de sensibilidad ISO más bajo. Tenga en cuenta, sin embargo, que esto también tiene el efecto de acortar la gama del flash (la distancia cubierta por la luz desde el flash) (página 123).

■ Flash activado

Seleccione el icono  (Flash activado) como el modo de flash cuando una luz a contraluz ocasione que su sujeto aparezca oscuro, aunque haya suficiente luz para mantener el flash de que se dispare automáticamente. Esto ocasionará que el flash se dispare e ilumine su sujeto siempre que presiona el botón disparador (flash sincronizado con la luz del día).

■ Acerca de la reducción de ojos rojos

Usando el flash para grabar una imagen durante la noche o en una sala iluminada débilmente, puede ocasionar puntos rojos dentro de los ojos de las personas quienes están en la imagen. Esto sucede debido a la luz del flash se refleja fuera de la retina de los ojos.

»» ¡IMPORTANTE! ««

Tenga en cuenta los siguientes puntos importantes cuando utilice la reducción de ojos rojos.

- La reducción de ojos rojos no funciona a menos que las personas en la imagen estén observando directamente a la cámara durante el flash previo. Antes de presionar el botón disparador, llame a los sujetos de manera que miren a la cámara, mientras se realiza una operación de flash previo.
- La reducción de ojos rojos puede no funcionar muy bien si los sujetos se encuentran muy alejados de la cámara.

Condición de unidad de flash

Puede averiguar la condición de la unidad de flash actual presionando el botón disparador hasta la mitad y verificando la pantalla del monitor y la lámpara de operación roja.

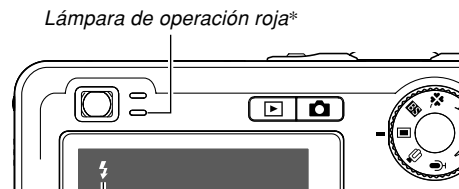

El indicador [símbolo de flash] también se muestra sobre la pantalla del monitor cuando la unidad de flash se encuentra lista para disparar.

* Lámpara de operación roja

Cuando la lámpara de operación roja está:	Significa esto:
Destellando	La unidad de flash está cargando.
Iluminada	La unidad de flash está lista para disparar.

Cambiando el ajuste de intensidad del flash

Para cambiar el ajuste de intensidad del flash, realice los pasos siguientes.

1. En un modo REC, presione [MENU].
2. Utilice [◀] y [▶] para seleccionar la etiqueta “Calidad”.
3. Utilice [▲] y [▼] para seleccionar “Nivel flash”, y luego presione [▶].
4. Utilice [▲] y [▼] para seleccionar el ajuste que desea, y luego presione [SET].

Para hacer la intensidad del flash:	Seleccione este ajuste:
Más fuerte	+2
↑	+1
Normal	0
↓	-1
Más débil	-2

»» ¡IMPORTANTE! ««

- La intensidad del flash puede no cambiar si el sujeto está demasiado lejos o demasiado cerca a la cámara.

Usando la asistencia de flash

La grabación de un sujeto que se encuentra fuera de la gama del flash puede ocasionar que el sujeto aparezca oscuro en la imagen resultante, debido a que el flash no llega suficientemente al sujeto. Cuando esto ocurre, puede usar la asistencia de flash para corregir el brillo del sujeto grabado, de manera que aparezca como si la iluminación del flash fuera suficiente.



Asistencia de flash usada



Asistencia de flash sin usar

1. En un modo REC, presione [MENU].
2. Utilice [◀] y [▶] para seleccionar la etiqueta “Calidad”.
3. Utilice [▲] y [▼] para seleccionar “Asist. Flash”, y luego presione [▶].

4. Utilice [▲] y [▼] para seleccionar “Automático”, y luego presione [SET].

- Seleccionando “Desactivado” inhabilita la asistencia de flash.

»» ¡IMPORTANTE! ««

- La asistencia de flash puede no producir el resultado deseado para algunos tipos de sujetos.
- La asistencia de flash puede tener poco efecto en su imagen si cambia cualquiera de los ajustes siguientes cuando graba.
 - Intensidad de flash (página 72)
 - Compensación de exposición (cambio EV) (página 87)
 - Sensibilidad ISO (página 123)
 - Contraste (página 127)
- Usando la asistencia de flash puede ocasionar un aumento del ruido digital en las imágenes grabadas.

■ Precauciones con el flash

- Tenga cuidado de que sus dedos no bloqueen el flash cuando sostiene la cámara. Cubriendo el flash con su dedo puede reducir grandemente su efectividad.

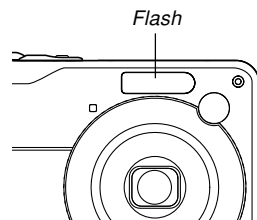

- Puede no ser capaz de lograr los resultados deseados usando el flash si el sujeto se encuentra demasiado cerca o demasiado lejos.
- Para obtener una carga completa después de disparar, el flash toma desde unos pocos segundos a un tiempo tan largo como 7 segundos. El tiempo actual requerido depende en el nivel de carga de pila, temperatura y otras condiciones.
- El flash no se disparará, durante la grabación de película.
- La unidad de flash puede no llegar a cargar cuando la energía de pila de la cámara está muy baja. Si esto llega a ocurrir, el flash no disparará adecuadamente y no podrá obtener la exposición deseada. Asegúrese de reemplazar las pilas de la cámara tan pronto como sea posible cuando se debiliten.



- Cuando el flash está desactivado (🚫), monte la cámara sobre un trípode para grabar imágenes en una área en donde la luz disponible sea débil. Las imágenes grabadas bajo una iluminación débil sin el flash pueden ocasionar efectos de ruido digital, lo cual hace que las imágenes aparezcan irregulares.
- Cuando se utiliza la reducción de ojos rojos (👁️), la intensidad del flash se ajusta automáticamente de acuerdo con la exposición. El flash puede no disparar cuando el sujeto está bien iluminado.
- Usando el flash en combinación con otra fuente de luz (luz diurna, luz fluorescente, etc.) puede resultar en colores anormales de la imagen.

Usando el disparador automático

El disparador automático le permite seleccionar entre un retardo de 2 segundos o 10 segundos del disparador automático, después que presiona el botón disparador. Una función de disparador automático triple le permite realizar tres operaciones consecutivas del disparador automático para grabar tres imágenes.

- 1. En un modo REC, presione [MENU].**
- 2. Utilice [◀] y [▶] para seleccionar la etiqueta “REC”.**
- 3. Utilice [▲] y [▼] para seleccionar “Disp. aut.”, y luego presione [▶].**
- 4. Para seleccionar el tipo de disparador automático que desea usar utilice [▲] y [▼] y luego presione [SET].**
 - Seleccionando “Desactivado” en el paso 4 inhabilita el disparador automático.

GRABACIÓN DE IMAGEN BÁSICA

Para hacer esto:	Seleccione este ajuste:
Especificar un disparador automático de 10 segundos	 10 segundos
Especificar un disparador automático de 2 segundos	 2 segundos
Especificar un disparador automático triple	 X3
Inhabilitar el disparador automático	Desactivado

- Esto ocasiona que un indicador que identifica el tipo de disparador automático seleccionado aparezca sobre la pantalla de monitor.
- Con el disparador automático, la cámara graba una serie de tres imágenes en la serie descrita a continuación.

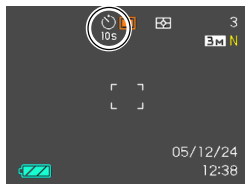

1. La cámara realiza una cuenta regresiva de 10 segundos y luego graba la primera imagen.
2. La cámara prepara para grabar la imagen siguiente.
La cantidad de tiempo requerido para la preparación depende en los ajustes “Tamaño” y “Calidad” actuales de la cámara, el tipo de memoria (incorporada o tarjeta) que está usando para almacenar la imagen, y si el flash está cargando o no.
3. Después de completarse la preparación, el indicador “1sec” aparece sobre la pantalla del monitor, y otra imagen se graba un segundo después.
4. Los pasos 2 y 3 se repiten una vez más para grabar la tercera imagen.

5. Presione el botón disparador para grabar la imagen.

- Cuando presiona el botón disparador, la lámpara de disparador automático destella y el obturador se libera después de que el disparador automático llega al final de su cuenta regresiva (alrededor de 10 segundos o dos segundos).
- Puede interrumpir una cuenta regresiva en progreso presionando el botón disparador mientras la lámpara de disparador automático está destellando.

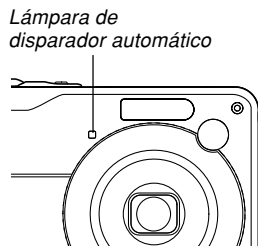

NOTA

- El ajuste del disparador automático “2 segundos” es lo mejor para tomar fotografías con una velocidad de obturación lenta, debido a que ayuda a evitar el borrosado de imágenes debido al movimiento de la mano.
- Las funciones siguientes no se encuentran disponibles para usarse en combinación con el disparador automático triple: Business Shot, funciones de grabación de película.

Especificando el tamaño de la imagen

“Tamaño de imagen” es el tamaño de la imagen, expresada como el número de píxeles verticales y horizontales. Un “pixel” es uno de los tantos puntos pequeños que componen la imagen. Cuanto más píxeles haya más finos serán los detalles al imprimirse una imagen, pero una cantidad de píxeles más alta también ocasiona que el tamaño del archivo de la imagen sea más grande. Puede seleccionar un tamaño de imagen adecuado a sus necesidades ya sea para mayores detalles o un tamaño de archivo más pequeño.

- Tenga en cuenta que este ajuste es válido solamente para las instantáneas. Para informarse acerca del tamaño de imagen de la película, vea la página 110.

1. En un modo REC, presione [MENU].
2. Utilice [◀] y [▶] para seleccionar la etiqueta “Calidad”.
3. Utilice [▲] y [▼] para seleccionar “Tamaño”, y luego presione [▶].
4. Utilice [▲] y [▼] para seleccionar el ajuste que desea, y luego presione [SET].
 - Cuando selecciona el tamaño de imagen, el valor de tamaño de imagen (píxeles) alterna sobre la presentación con un tamaño de impresión correspondiente. El tamaño de impresión indica el tamaño de papel óptico, cuando imprime una imagen que es el tamaño de imagen que selecciona.

Tamaño de imagen		Tamaño de impresión	
7M*	3072 × 2304	Impresión A3	Más grande ↑ ↓ Más pequeño
7M (3:2)	3072 × 2048 (3:2)	Impresión A3 (relación de horizontal a vertical 3:2)	
5M	2560 × 1920	Impresión A3	
3M	2048 × 1536	Impresión A4	
2M	1600 × 1200	Impresión de 3,5" × 5"	
VGA	640 × 480	Correo elect. (tamaño óptimo cuando se fija una imagen al correo electrónico)	

* La “M” significa “Mega”.

- Los tamaños de impresión anteriores son todos valores aproximados cuando se imprimen en una resolución de 200 dpi (puntos por pulgada). Cuando desea imprimir en una resolución más alta o cuando piensa reproducir una impresión de tamaño más grande, utilice un ajuste más grande.
- Con el fin de obtener el nivel de resolución para el cual ha sido diseñada su cámara, se recomienda realizar la grabación a un tamaño de imagen máximo (7M). Utilice un tamaño de imagen menor cuando desee conservar capacidad de la memoria.
- La selección de un tamaño de imagen de “3072 × 2048 (3:2)” permite grabar las imágenes con una relación de aspecto de 3:2 (horizontal : vertical), optimizado para imprimir en papel con una relación de aspecto de 3:2.

Especificando la calidad de la imagen

Comprimiendo una imagen antes de almacenarla ocasiona un deterioro de su calidad. Cuanto más se comprime una imagen, mayor será la pérdida de calidad. El ajuste de calidad de imagen especifica la relación de compresión a ser usada cuando una imagen es almacenada en la memoria. Puede seleccionar un ajuste de calidad de imagen adecuado a sus necesidades, ya sea para una mayor calidad o un tamaño de archivo más pequeño.

- Tenga en cuenta que este ajuste es válido solamente para las instantáneas. Para informarse acerca de la calidad de imagen de la película, vea la página 110.

1. En un modo REC, presione [MENU].
2. Utilice [◀] y [▶] para seleccionar la etiqueta "Calidad".
3. Utilice [▲] y [▼] para seleccionar "☐ Calidad", y luego presione [▶].
4. Utilice [▲] y [▼] para seleccionar el ajuste que desea, y luego presione [SET].

Para conseguir esto:	Seleccione este ajuste:	
Calidad de imagen alta, tamaño de archivo más grande.	Fino	Calidad superior
Calidad de imagen normal y tamaño de archivo normal.	Normal	↕
Calidad de imagen baja, tamaño de archivo pequeño.	Económico	Calidad inferior

»» ¡IMPORTANTE! ««

- El tamaño de archivo real depende en el tipo de imagen que graba. Esto significa que la capacidad de imagen restante indicada sobre la pantalla de monitor puede no ser exactamente precisa (páginas 31, 238).

OTRAS FUNCIONES DE GRABACIÓN

Seleccionando el modo de enfoque

Se puede seleccionar uno de los cinco modos de enfoque siguientes: enfoque automático, macro, Pan Focus, infinito y enfoque manual.

1. Ingrese un modo REC presione [▲] (👁) (📷).

- A cada presión de [▲] (👁) (📷) realiza un ciclo a través de los ajustes de modo en la secuencia mostrada a continuación.

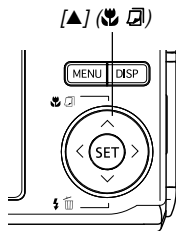

Indicador de modo de enfoque

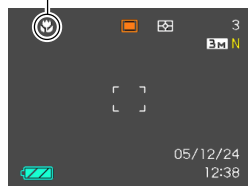

Para ajustar la cámara para que haga esto:	Seleccione este ajuste:
Enfocar automáticamente (Enfoque automático)	AF
Realizar un enfoque de primer plano (Macro)	👁
Fijar la distancia focal (Pan Focus)*	PF
Realizar un enfoque de infinito (Infinito)	∞
Enfocar manualmente (Enfoque manual)	MF

* Pan Focus puede seleccionarse solamente en el modo de película.

Usando el enfoque automático

Como su nombre lo sugiere, el enfoque automático enfoca la imagen automáticamente. La operación de enfoque automático se inicia cuando presiona el botón disparador hasta la mitad. A continuación se muestra la gama del enfoque automático.

Gama: 40 cm a ∞

- El uso del zoom óptico ocasiona que la gama anteriores cambien.

1. Presione [▲] (📷) para realizar un ciclo a través de los ajustes del modo de enfoque hasta que aparezca “AF” como indicador del modo de enfoque.

- Al seleccionar el enfoque automático, “AF” aparece momentáneamente, y luego desaparece.

2. Componga la imagen de manera que el sujeto principal se encuentre dentro del cuadro de enfoque, y luego presione el botón disparador hasta la mitad.

- Puede saber si la imagen se encuentra enfocada observando el cuadro de enfoque y la lámpara de operación verde.

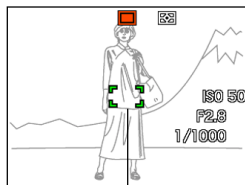

Cuadro de enfoque

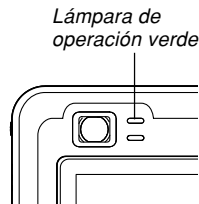

Cuando ve esto:	Significa esto:
Cuadro de enfoque verde. Lámpara de operación verde.	La imagen está en foco.
Cuadro de enfoque rojo. Lámpara de operación verde destellando.	La imagen no está en foco.

3. Presione el botón disparador el resto de su extensión para grabar la imagen.

»» NOTA ««

- Cuando un enfoque apropiado no es posible debido a que el sujeto está más cerca que la gama del enfoque automático, la cámara cambia automáticamente a la gama del modo macro (página 83).
- Siempre que realice una operación del zoom óptico (página 65) mientras graba con el enfoque automático, aparecerá un valor sobre la pantalla del monitor como se muestra a continuación para indicarle la gama de enfoque.

Ejemplo: AF ○○ cm - ∞

* ○○ será reemplazado por el valor de la gama de enfoque actual.

■ Obturación rápida

Cuando la obturación rápida está activada, la cámara graba automáticamente la imagen sin esperar a que se lleve a cabo el enfoque automático, cuando presiona el botón disparador en toda su extensión. Esto ayuda a evitar la pérdida de un momento especial mientras espera a que la cámara enfoque automáticamente.

1. En un modo REC, presione [MENU].
2. Seleccione la etiqueta “REC”, seleccione “Obt. rápida” y luego presione [▶].
3. Utilice [▲] y [▼] para seleccionar el ajuste que desea, y luego presione [SET].

Para hacer esto:	Seleccione este ajuste:
Activar la obturación rápida	Activado
Desactivar la obturación rápida	Desactivado

■ Especificando el área del enfoque automático

Para cambiar el área del enfoque automático usado en el modo de enfoque automático y el modo macro, puede usar el procedimiento siguiente. Tenga en cuenta que la configuración del cuadro de enfoque cambia de acuerdo con el área de enfoque automático que selecciona.

1. En un modo REC, presione [MENU].
2. En la etiqueta “REC”, seleccione “Area AF”, y luego presione [▶].
3. Utilice [▲] y [▼] para seleccionar el área de enfoque automático que desea, y luego presione [SET].

Para este tipo de área de enfoque automático:	Seleccione esto:
Gama muy limitada en el centro de la pantalla. • Este ajuste funciona bien con el bloqueo de enfoque (página 86).	[.] Puntual
Selección automática del área de enfoque en donde se ubica el sujeto más cercano a la cámara. • Con este ajuste, un cuadro de enfoque amplio, que contiene nueve puntos de enfoque, aparece primero sobre la pantalla de monitor. Cuando presiona el botón disparador hasta la mitad, la cámara selecciona automáticamente el punto de enfoque en donde el sujeto se encuentra más cercano ubicado a la cámara, y un aparece un cuadro de enfoque en ese punto. • Este ajuste funciona bien para las fotos de grupos.	[#] Múltiple

- [.] Puntual

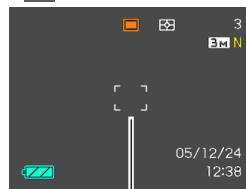

Cuadro de enfoque

- [#] Múltiple

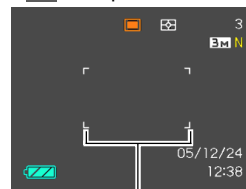

Cuadro de enfoque

Usando el modo macro

Utilice el modo macro cuando necesita enfocar sobre sujetos en detalles. A continuación se muestra la gama de enfoque aproximada en el modo macro.

Gama: 10 cm a 50 cm

- El uso del zoom óptico ocasiona que la gama de arriba cambie.

1. Presione [▲] (📷) para realizar un ciclo a través de los ajustes del modo de enfoque hasta que “📷” se muestre como el indicador de modo de enfoque.

2. Presione el botón disparador para grabar la imagen.

- Las operaciones de enfoque y grabación de imagen son idénticas que para aquéllas en el modo de enfoque automático.

»» NOTA ««

- Cuando el modo macro no puede enfocar apropiadamente debido a que el sujeto está demasiado lejos, la cámara cambia automáticamente a la gama de enfoque automático (página 80).
- Siempre que realice una operación de zoom óptico (página 65) mientras graba con el modo macro, aparecerá un valor sobre la pantalla de monitor como se muestra a continuación, para indicarle la gama de enfoque.
Ejemplo: 📷 ○○ cm - ○○ cm
* ○○ será reemplazado por el valor de la gama de enfoque actual.

»» ¡IMPORTANTE! ««

- El uso del flash junto con el modo macro puede ocasionar que la luz del flash quede bloqueada, lo cual puede producir sombras indeseadas del objetivo en su imagen.

Usando Pan Focus

Pan Focus es práctico cuando graba bajo condiciones en donde el enfoque automático es difícil de usar por alguna razón, o en casos en donde el ruido de operación del enfoque automático es demasiado evidente en el audio de la película.

1. Presione [**▲**] (**📷** **🔍**) para realizar un ciclo a través de los ajustes del modo de enfoque hasta que aparezca "**∞**" como indicador del modo de enfoque.
2. Presione el botón disparador para grabar la imagen.

»» ¡IMPORTANTE! ««

- Pan Focus puede usarse solamente en el modo de película. Se encuentra inhabilitada en todos los otros modos.

»» NOTA ««

- Si presiona el botón disparador hasta la mitad, la distancia de enfoque aparecerá sobre la pantalla del monitor.

Ejemplo: ○○ m - ○○ m

* ○○ será reemplazado por el valor de la gama de enfoque actual.

Usando el modo de infinito

El modo de infinito fija el enfoque en infinito (∞). Utilice este modo cuando graba paisajes y otras imágenes alejadas.

1. Presione [**▲**] (**📷** **🔍**) para realizar un ciclo a través de los ajustes del modo de enfoque hasta que "**∞**" se muestre como el indicador de modo de enfoque.
2. Presione el botón disparador para grabar la imagen.

Usando el enfoque manual

Con el modo de enfoque manual, puede ajustar manualmente el enfoque de una imagen. A continuación se muestran la gama de enfoque en el modo de enfoque manual.

Factor de zoom óptico	Gama de enfoque aproximado
1X	10 cm a infinito (∞)
3X	40 cm a infinito (∞)

- El uso del zoom óptico ocasiona que la gama de arriba cambie.

- Presione [▲] (📷) para realizar un ciclo a través de los ajustes del modo de enfoque hasta que “MF” se muestre como el indicador de modo de enfoque.

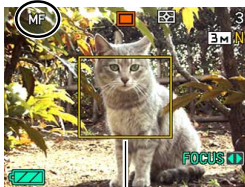

Delimitación

- En este punto, aparece también una delimitación sobre la presentación, indicando la parte de la imagen que se utilizará para el enfoque manual.

- Mientras observa la imagen sobre la pantalla del monitor, utilice [◀] y [▶] para enfocar.

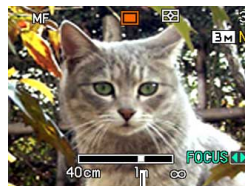

Posición de enfoque manual

Para hacer esto:	Realice esto:
Enfocar acercando el sujeto.	Presione [◀].
Enfocar alejando el sujeto.	Presione [▶].

- Presionando [◀] o [▶] ocasiona que el área interior del límite visualizado en el paso 1 llene la pantalla del monitor temporalmente para asistir en el enfoque. La imagen normal reaparecerá un poco más tarde.
- Presione el botón disparador para grabar la imagen.

»» NOTA ««

- Siempre que realice una operación del zoom óptico (página 65) mientras graba con el enfoque manual, aparecerá un valor sobre la pantalla del monitor como se muestra a continuación, para indicarle la gama de enfoque.

Ejemplo: MF ○○ cm - ∞

* ○○ será reemplazado por el valor de la gama de enfoque actual.

Usando el bloqueo de enfoque

El bloqueo de enfoque es una técnica que puede utilizar para enfocar un sujeto que no se encuentra ubicado dentro del cuadro de enfoque cuando graba una imagen. Puede utilizar el bloqueo de enfoque en el modo de enfoque automático y el modo macro (📷).

1. Usando la pantalla del monitor, componga la imagen de manera que el sujeto principal se encuentre dentro del cuadro de enfoque, y luego presione el botón disparador hasta la mitad.

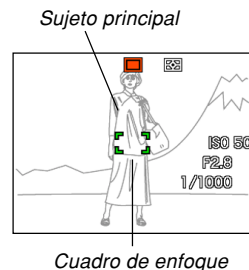

- Esto bloquea el enfoque sobre el sujeto que se encuentra dentro del cuadro de enfoque.

2. Manteniendo el botón disparador presionado hasta la mitad, recomponga la imagen como lo prefiera.

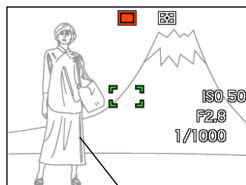

Sujeto principal

3. Cuando la imagen está compuesta de la manera en que lo desea, presione el botón disparador el resto de su extensión para grabar la imagen.

- Las operaciones de enfoque y grabación de imagen son idénticas que para aquéllas en el modo de enfoque automático.

»» NOTA ««

- Bloqueando la enfoque también bloquea la exposición.

Compensación de exposición (cambio de valor de exposición (EV))

La compensación de exposición le permite cambiar el ajuste de exposición (valor EV) manualmente, para ajustar la iluminación del sujeto. Esta característica le ayuda a lograr mejores resultados cuando graba un sujeto a contraluz, un sujeto iluminado fuertemente en interiores, y un sujeto que se encuentra contra un fondo oscuro.

Gama de cambio EV: -2,0 EV a +2,0 EV

Intervalos: 1/3 EV

1. En un modo REC, presione [MENU].

2. Seleccione la etiqueta “Calidad”, seleccione “Cambio EV”, y luego presione [▶].

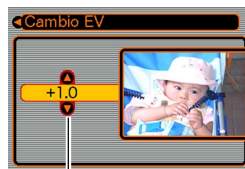

Valor de compensación de exposición

3. Utilice [▲] y [▼] para cambiar el valor de compensación de exposición, y luego presione [SET].

- Presionando [SET] registra el valor visualizado.

[▲] : Aumenta el valor EV. Un valor EV más alto es mejor para usarse con sujetos de color claro y sujetos a contraluz.

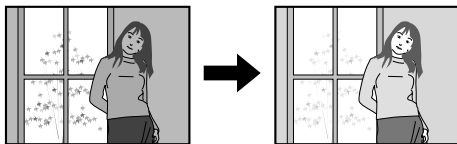

[▼] : Disminuye el valor EV. Un valor EV más bajo es mejor para usarse con sujetos de color oscuro y para tomas fotográficas en exteriores en un día claro.

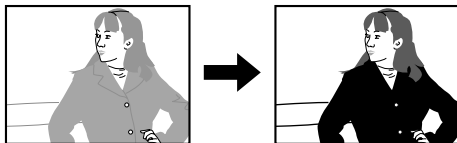

- Para cancelar el cambio EV, ajuste el valor hasta que se convierta en 0.0.

4. Presione el botón disparador para grabar la imagen.

»» ¡IMPORTANTE! ««

- Cuando se toman fotografías bajo condiciones de iluminación muy oscuras o muy brillantes, puede no llegar a obtener resultados satisfactorios aun después de realizar la compensación de exposición.

»» NOTA ««

- Realizando una operación de cambio de EV (exposición automática) mientras se usa la medición de múltiples patrones (página 124), ocasiona que el modo de medición cambie automáticamente a la medición ponderada central. Retornando el valor de cambio de EV a 0.0 ocasiona que el modo de medición cambie de nuevo a la medición de múltiples patrones.
- Puede utilizar la personalización de tecla (página 120), para configurar la cámara a que realice una compensación de exposición siempre que presiona [◀] o [▶] mientras se encuentra en un modo REC. Esto es práctico cuando ajusta la compensación de exposición mientras observa el histograma sobre la pantalla (página 116).

Ajustando el equilibrio de blanco

Las ondas de la luz producidas por varias fuentes luminosas (luz diurna, lámpara de luz, etc.) pueden afectar el color de un sujeto cuando se graba. El equilibrio de blanco le permite realizar los ajustes para compensar los diferentes tipos de iluminación, de manera que los colores de una imagen aparezcan más naturales.

1. En un modo REC, presione [MENU].

2. Seleccione la etiqueta “Calidad”, seleccione “Eq. blanco”, y luego presione [►].



3. Utilice [▲] y [▼] para seleccionar el ajuste que desea, y luego presione [SET].

Cuando toma fotos bajo estas condiciones:	Seleccione este ajuste:
Condiciones normales	Automático
Luz diurna al aire libre en un día claro.	
Luz diurna al aire libre en un día nublado o lluvioso, a la sombra de un árbol, etc.	
En la sombra de un edificio o cualquier otra área en donde la temperatura de color sea alta.	
Bajo una luz fluorescente blanca o luz diurna blanca (suprime el velado del color).	
Bajo una luz fluorescente luz diurna (suprime el velado del color).	
Bajo una luz incandescente.	
Iluminación difícil que requiere control manual (Vea la parte titulada “Configurando el ajuste el equilibrio de blanco manualmente” (página 90).)	Manual

»» NOTA ««

- Cuando se selecciona “Automático” para el ajuste de equilibrio de blanco, la cámara determina automáticamente el punto blanco del sujeto. Ciertos colores del sujeto y condiciones de la fuente de luz pueden ocasionar problemas cuando la cámara trata de determinar el punto blanco, lo cual hace que un ajuste de equilibrio de blanco apropiado sea imposible. Cuando esto sucede, utilice el ajuste luz diurna, nublado u otro de los otros ajustes de equilibrio de blanco para especificar el tipo de luz disponible.
- Para configurar la cámara de manera que el ajuste del equilibrio de blanco cambie siempre que presiona [◀] o [▶] mientras se encuentra en un modo REC, puede utilizar la función de personalización de tecla (página 120).
- Si tiene la personalización de tecla configurada para controlar el equilibrio de blanco, seleccione “AWB Automático” para cambiar el modo de equilibrio de blanco a automático.

Configurando el ajuste del equilibrio de blanco manualmente

Ciertas fuentes de luz complejas u otras condiciones ambientales pueden hacer que la obtención de buenos resultados sea imposible, cuando se selecciona “Automático” o uno de los ajustes de fuente de luz fijados para el equilibrio de blanco. El equilibrio de blanco manual le permite configurar la cámara para una fuente de luz y otras condiciones particulares.

Tenga en cuenta que deberá efectuar el equilibrio de blanco manual bajo las mismas condiciones que la toma de fotografía. Tenga una hoja de papel blanco a mano antes de comenzar el procedimiento siguiente.

- 1. En un modo REC, presione [MENU].**
- 2. Seleccione la etiqueta “Calidad”, seleccione “Eq. blanco”, y luego presione [▶].**

3. Utilice [▲] y [▼] para seleccionar “Manual”.

- Esto ocasiona que el sujeto que utilizó la última vez para ajustar el equilibrio de blanco manual aparezca sobre la pantalla de monitor. Si desea usar los mismos ajustes que ha configurado durante una operación de ajuste de equilibrio de blanco manual previo, omita el paso 4 y realice el paso 5.



4. Apunte la cámara sobre un papel blanco u objeto similar bajo las condiciones de iluminación para las cuales desea ajustar el equilibrio de blanco, y luego presione el botón disparador.

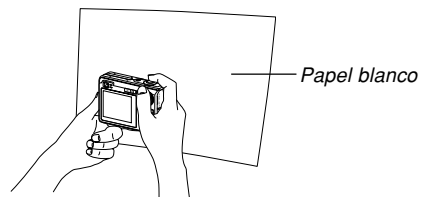

- Esto inicia el proceso de ajuste del equilibrio de blanco. Después que el ajuste se completa, aparece el mensaje “Completo” sobre la pantalla del monitor.

5. Presione [SET].

- Esto registra los ajustes del equilibrio de blanco y retorna al modo de grabación seleccionado actualmente.

»» NOTA ««

- Después de ajustar el equilibrio de blanco manualmente, el ajuste permanecerá en efecto hasta que lo cambie o hasta que apague la cámara.

Especificando el modo de exposición

Se puede usar la perilla de modo para seleccionar el modo de exposición, que controla los ajustes de la apertura y velocidad de obturación usados durante la grabación de imagen.

Modo A: Exposición automática (AE) con prioridad de apertura

Modo S: Exposición automática (AE) con prioridad de velocidad de obturación

Modo M: Exposición manual

Usando la exposición automática (AE) con prioridad de apertura

Cuando se selecciona el modo A (AE con prioridad de apertura) como el modo de exposición, la cámara ajusta automáticamente la velocidad de obturación de acuerdo con el valor de apertura fijo que especifique. Una apertura más amplia (un valor de apertura más pequeño), proporciona una profundidad de campo menor, mientras una apertura pequeña (un valor de apertura más alto) proporciona una profundidad de campo mayor.

La gama de velocidad de obturación en este modo es de 1/1600 a 1 de segundo.

Apertura amplia



Apertura pequeña



1. Alinee la perilla de modo con "A" (prioridad de apertura).

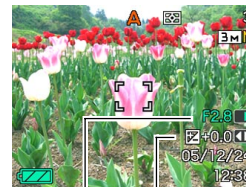

Valor de apertura

Cambio EV

2. Utilice [▲] y [▼] para seleccionar el valor de apertura (página 33) en el panel de exposición, y luego utilice [◀] y [▶] para cambiar el ajuste.

Valor de apertura*	Amplia ←→ Pequeña F2.8 , 4.0
Profundidad de campo	Menor ←→ Mayor

* Los valores anteriores son para el zoom óptico gran angular completo. Los valores de apertura son diferente con otros ajustes del zoom óptico.

- También puede usar [▲] y [▼] para seleccionar “Cambio EV” aquí, y luego utilizar [◀] y [▶] para especificar un valor de compensación (páginas 33, 87).
- Si esta usando el enfoque manual (páginas 33, 85), también puede usar [▲] y [▼] para seleccionar “FOCUS” (ajuste de enfoque manual), y luego utilice [◀] y [▶] para enfocar manualmente.

3. Presione el botón disparador hasta la mitad.

- Esto ocasiona que la cámara configure la velocidad de obturación automáticamente de acuerdo con el valor de apertura que ha seleccionado. Luego enfoca la imagen.
- Si la imagen se encuentra sobreexpuesta o subexpuesta, los valores de la velocidad de obturación y apertura sobre la pantalla del monitor se pondrán de color ámbar cuando presiona el botón disparador hasta la mitad.

4. Cuando se enfoca la imagen, presione el botón disparador en toda su extensión hacia abajo.

Usando la exposición automática (AE) con prioridad de velocidad de obturación

Cuando se selecciona el modo S (AE con prioridad de velocidad de obturación) como el modo de exposición, la cámara ajusta automáticamente la apertura de acuerdo con el valor de velocidad de obturación que especifique. Deberá especificar una velocidad de obturación de acuerdo al movimiento del sujeto a fotografiar.

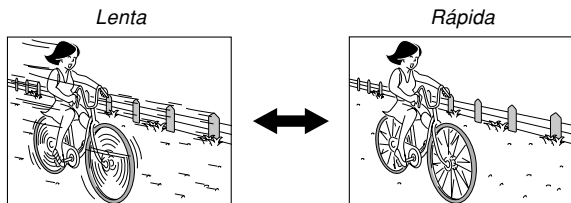

1. Alinee la perilla de modo con “S” (prioridad de velocidad de obturación).



Velocidad de obturación Cambio EV

2. Utilice [▲] y [▼] para seleccionar el valor de la velocidad de obturación (página 33) en el panel de exposición, y luego utilice [◀] y [▶] para cambiar el ajuste.

Velocidad de obturación	Lenta ↔ Rápida
	60 segundos ↔ 1/1600 de segundo
Movimiento	Borroneado ↔ Detenido

- También puede usar [▲] y [▼] para seleccionar “Cambio EV” aquí, y luego utilizar [◀] y [▶] para especificar un valor de compensación (páginas 33, 87).
- Si esta usando el enfoque manual (páginas 33, 85), también puede usar [▲] y [▼] para seleccionar “FOCUS” (ajuste de enfoque manual), y luego utilice [◀] y [▶] para enfocar manualmente.

3. Presione el botón disparador hasta la mitad.

- Esto ocasiona que la cámara configure el valor de apertura automáticamente de acuerdo con la velocidad de obturación que ha seleccionado. Luego enfoca la imagen.
- Si la imagen se encuentra sobreexpuesta o subexpuesta, los valores de la velocidad de obturación y apertura sobre la pantalla del monitor se pondrán de color ámbar cuando presiona el botón disparador hasta la mitad.

4. Cuando se enfoca la imagen, presione el botón disparador en toda su extensión hacia abajo.

Ajustando manualmente los ajustes de exposición

En el modo M (exposición manual), puede ajustar la velocidad de obturación y apertura manualmente.

1. Alinee la perilla de modo con “M” (Manual).

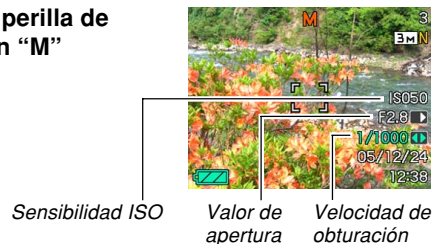

2. Utilice [▲] y [▼] para seleccionar el valor de apertura (página 33) en el panel de exposición, y luego utilice [◀] y [▶] para cambiar el ajuste.

Valor de apertura*	Amplia ←→ Pequeña
	F2.8 , 4.0
Profundidad de campo	Menor ←→ Mayor

* Los valores anteriores son para el zoom óptico gran angular completo. Los valores de apertura son diferente con otros ajustes del zoom óptico.

3. Utilice [▲] y [▼] para seleccionar el valor de velocidad de obturación (página 33) en el panel de exposición, y luego utilice [◀] y [▶] para cambiar el ajuste.

Velocidad de obturación	Lenta ←→ Rápida
	60 segundos ←→ 1/1600 de segundo
Movimiento	Borroneado ←→ Detenido

- Si esta usando el enfoque manual (páginas 33, 85), también puede usar [▲] y [▼] para seleccionar “FOCUS” (ajuste de enfoque manual), y luego utilice [◀] y [▶] para enfocar.

4. Presione el botón disparador hasta la mitad.

- Esto ocasiona que la cámara ajuste el enfoque automáticamente.

5. Cuando la imagen está enfocada, presione el botón disparador en toda su extensión hacia abajo para grabar.

Precauciones con la grabación en el modo de exposición

- Cuando graba imágenes que son muy oscuras o brillantes, puede no llegar a lograr el brillo que desea cuando graba una imagen. Si esto llega a pasar, utilice el modo M (exposición manual) para ajustar la apertura o velocidad de obturación manualmente.
- El uso de velocidades de obturación más lentas puede ocasionar que aparezcan interferencias de ruidos digitales (granularidad) en la imagen. Debido a esto, la cámara realiza automáticamente un proceso de reducción de ruido siempre que la velocidad de obturación sea de 1/8 de segundo o más lenta. Cuanto menor sea la velocidad de obturación, mayor será la posibilidad de que aparezca ruido digital en la imagen. Asimismo, tenga en cuenta que el proceso de reducción de ruido digital puede requerir más tiempo en grabar cada imagen.
- En velocidades de obturación más lentas de 1/8 de segundo, el brillo de la imagen grabada puede no ser la misma que el brillo de la imagen que aparece sobre la pantalla del monitor.

Grabando imágenes consecutivas (Modo de disparador continuo)

Puede configurar la cámara para que grabe una sola instantánea cada vez que presiona el botón disparador, o para que continúe grabando mientras mantiene presionado el botón disparador (y mientras haya memoria suficiente para guardar las imágenes).

- 1. En un modo REC, presione [MENU].**
- 2. Seleccione la etiqueta “REC”, seleccione “Continuo”, y luego presione [▶].**
- 3. Utilice [▲] y [▼] para seleccionar “Activado”, y luego presione [SET].**
 - Aparece  en la pantalla del monitor.
 - Con “Desactivado”, las instantáneas se graban una a la vez.
- 4. Presione el botón disparador para grabar.**
 - La grabación continúa mientras mantiene presionado el botón disparador. Suelte el botón disparador para parar la grabación.

»» ¡IMPORTANTE! ««

- La velocidad de grabación de disparador continuo depende del tipo de tarjeta de memoria que ha cargado en la cámara. Cuando se graba en la memoria incorporada, la grabación con el disparador continuo es relativamente lenta.
- Al apagar la cámara, el modo de disparador continuo se desactiva automáticamente.

Usando en el modo BEST SHOT

Al seleccionar una de las escenas de muestra (BEST SHOT), la cámara se ajusta automáticamente para grabar un tipo de imagen similar.

■ Escena de muestra de ejemplo

- Retrato



- Paisaje



- Escena nocturna



- Retrato en escena nocturna



1. En un modo REC, alinee la perilla de modo con "BS", y luego presione [SET].

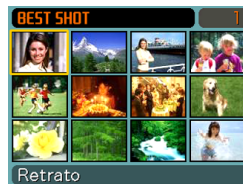

- Con esto se accede al modo BEST SHOT y se visualizan las 12 escenas BEST SHOT.

- Las escenas de muestra se disponen en secuencia, comenzando desde la esquina izquierda superior.

2. Utilice [▲], [▼], [◀] y [▶] para seleccionar la escena de muestra que desea, y luego presione [SET].

- Utilice [▲], [▼], [◀] y [▶] para mover el límite de selección alrededor de la presentación. Desplazando y pasando la última o primera escena desplaza a la pantalla siguiente de escenas de 12 muestras.
- Presione [MENU] para mover el límite de selección a la primera escena de muestra.
- Si desea comprobar qué escena de ejemplo se encuentra actualmente seleccionada o si desea cambiar a una escena diferente, presione [SET].

3. Presione el botón disparador para grabar la imagen.

»» ¡IMPORTANTE! ««

- Las escenas BEST SHOT no fueron grabadas usando esta cámara. Solamente se proporcionan como muestras.
- Debido a las condiciones de toma y otros factores, una imagen grabada usando el ajuste de una escena BEST SHOT puede no producir exactamente los resultados que espera.
- Puede cambiar los ajustes de la cámara que fueron hechos cuando seleccionó una escena BEST SHOT. Tenga en cuenta, sin embargo, que los ajustes BEST SHOT revierten a sus ajustes fijados por omisión cuando selecciona otra escena BEST SHOT, o apaga la cámara. Si desea almacenar sus ajustes para usarlos posteriormente, almacénelos como una configuración de usuario de BEST SHOT.
- El procesamiento de reducción de ruido digital se realiza automáticamente cuando está grabando una escena nocturna, fuegos artificiales u otra imagen que requiere velocidades de obturación lentas. Debido a esto, para grabar imágenes en bajas velocidades de obturación toma más tiempo. Asegúrese de no realizar ninguna operación de los botones de la cámara hasta que se complete la operación de grabación.
- Cuando graba la imagen de una escena nocturna, fuegos artificiales o alguna otra imagen usando una velocidad de obturación lenta, se recomienda el uso de un trípode para evitar el movimiento de la mano.

»» NOTA ««

- La guía de operación y la escena BEST SHOT seleccionada actualmente, aparecen sobre la visualización durante unos dos segundos si la cámara está en el modo BEST SHOT cuando la activa.

Visualizando individualmente las escenas de muestra

Puede usar el siguiente procedimiento para visualizar individualmente las escenas de muestra BEST SHOT, de manera que pueda ver la explicación acerca de los ajustes de cada escena.

1. En un modo REC, alinee la perilla de modo con “[ES]”, y luego presione [SET].

2. Mueva el controlador de zoom.

- Esto hace que se visualice la escena de muestra seleccionada en la pantalla de 12 escenas.
- Para volver a la pantalla de 12 escenas de muestra, mueva de nuevo el controlador de zoom.

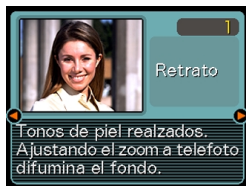

3. Utilice [◀] y [▶] para seleccionar la escena de muestra que desea, y luego presione [SET].

- La presión sobre [MENU] le permite saltar a la primera escena de muestra.

4. Presione el botón disparador para grabar la imagen.

Creando sus propios ajustes del modo BEST SHOT

Para almacenar los ajustes de una instantánea que ha grabado como escena BEST SHOT, puede usar el procedimiento siguiente. Después de eso, puede llamar los ajustes siempre que necesite usarlos.

1. En un modo REC, alinee la perilla de modo con “[ES]”, y luego presione [SET].
2. Utilice [▲], [▼], [◀] y [▶] para seleccionar “Registro escena usuario”, y luego presione [SET].
3. Utilice [◀] y [▶] para visualizar las instantáneas cuyos ajustes desea registrar como una escena BEST SHOT.



4. Utilice [▲] y [▼] para seleccionar “Guardar”, y luego presione [SET].

- Esto registra los ajustes. Ahora puede utilizar el procedimiento en la página 98 para seleccionar sus ajustes de usuario para la grabación.

▶▶ ¡IMPORTANTE! ◀◀

- Los ajustes del usuario BEST SHOT se ubican en la memoria siguiendo a las escenas de muestra incorporadas.
- Al seleccionar una configuración de instantánea de usuario, se visualiza el indicador “U” en la esquina derecha superior de la pantalla del monitor, seguido por un número (que indica el número de configuración).
- Tenga en cuenta que el formateo de la memoria incorporada (página 174), borra los ajustes del usuario BEST SHOT.

»» NOTA ««

- A continuación se mencionan los ajustes incluidos en la configuración de una instantánea: modo de enfoque, valor de cambio EV, modo de equilibrio de blanco, modo de flash, sensibilidad ISO, medición, intensidad de flash, asist. flash, filtro, nitidez, saturación y contraste.
- Tenga en cuenta que las instantáneas grabadas con esta cámara solamente pueden usarse para crear una configuración de usuario BEST SHOT.
- Dentro de la memoria incorporada en la cámara, puede tener hasta 999 configuraciones de usuario BEST SHOT.
- Puede verificar los ajustes actuales de una escena viendo los variados menús de ajuste.
- Las configuraciones del usuario para instantáneas BEST SHOT se almacenan en la memoria incorporada de la cámara en la carpeta denominada "SCENE". Los nombres de los archivos se asignan automáticamente utilizando el formato "UZ120nnn.JPE", mientras que "nnn" es un valor que va de 000 a 999.

Para borrar un ajuste del usuario BEST SHOT

1. En un modo REC, alinee la perilla de modo con "ES", y luego presione [SET].
2. Mueva el controlador de zoom para cambiar, de la pantalla de 12 escenas, a la escena de muestra.
3. Utilice [◀] y [▶] para visualizar los ajustes de usuario que desea borrar.
4. Presione [▼] (🗑️) para borrar los ajustes de usuario.
5. Utilice [▲] y [▼] para seleccionar "Borrar".
6. Presione [SET] para borrar el archivo.
7. Seleccione otra escena y, a continuación, presione [SET].
 - Con esto se vuelve al estado de grabación.

Reduciendo los efectos del movimiento de la mano o del sujeto

Es posible reducir los efectos del movimiento del sujeto, y del de la mano, que tiende a ocurrir cuando se graba un sujeto alejado usando telefoto, un sujeto moviéndose rápidamente, o en condiciones débilmente iluminadas.

1. Efectúe uno de los procedimientos siguientes para activar la función antivibración.

Utilizando el modo BEST SHOT.

1. En un modo REC, alinee la perilla de modo con **[BS]**, y luego presione [SET].
2. Utilice **[▲]**, **[▼]**, **[◀]** y **[▶]** para seleccionar escena “Antivibración”, y luego presione [SET].

Utilizando la pantalla de menú

1. En un modo REC, presione [MENU].
 2. Seleccione la etiqueta “REC”, seleccione “Antivibración” y luego presione **[▶]**.
 3. Utilice **[▲]** y **[▼]** para seleccionar “Automático”, y luego presione [SET].
- Mientras está activada la función “Antivibración”, se visualizará  (indicador de antivibración) en la pantalla del monitor.

2. Presione el botón disparador para grabar la imagen.

» ¡IMPORTANTE! «

- La función antivibración se inhabilita automáticamente al seleccionar cualquier otro ajuste que no sea “Automático” para la sensibilidad ISO. Si desea disponer de la función antivibración después de activarla, asegúrese de cambiar el ajuste de sensibilidad ISO a “Automático” (página 123).
- La grabación con antivibración puede hacer que la imagen aparezca algo más basta que lo normal, y puede ocasionar un ligero deterioro en la resolución de la imagen.
- En caso de una vibración severa, puede suceder que la función antivibración no consiga eliminar los efectos del movimiento de la mano o del sujeto.
- La función antivibración se inhabilita durante la grabación de película.
- La función antivibración podría no funcionar cuando se utiliza una velocidad de obturación muy lenta. En tal caso, utilice un trípode para estabilizar la cámara.

Fotografiando con alta sensibilidad

Las altas sensibilidades permiten grabar imágenes más brillantes, sin usar el flash, incluso cuando no se dispone de una iluminación suficiente para una exposición normal.

- 1. En un modo REC, alinee la perilla de modo con “ES”, y luego presione [SET].**
- 2. Utilice [▲], [▼], [◀] y [▶] para seleccionar la escena “Alta sensibilidad”, y luego presione [SET].**
- 3. Presione el botón disparador para grabar la imagen.**

»» ¡IMPORTANTE! ««

- La alta sensibilidad se inhabilita automáticamente al seleccionar cualquier otro ajuste que no sea “Automático” para la sensibilidad ISO. Si desea disponer de la alta sensibilidad después de activarla, asegúrese de cambiar el ajuste de sensibilidad ISO a “Automático” (página 123).
- La grabación con alta sensibilidad puede hacer que la imagen aparezca algo más basta que lo normal, y puede ocasionar un ligero deterioro en la resolución de la imagen.
- En condiciones muy oscuras, puede suceder que no se obtenga el nivel deseado de brillo de la imagen.
- Para fotografiar con velocidades de obturación muy lentas, utilice un trípode para evitar los efectos del movimiento de la mano.

Grabando imágenes de tarjetas de negocio y documentos (Business Shot)

Grabando una tarjeta de negocio, documento, pizarra blanca o un objeto de forma similar desde un ángulo, puede ocasionar que el objeto aparezca con una forma deformada en la imagen resultante. Business Shot corrige automáticamente la forma de los objetos rectangulares para hacer que aparezcan similar cuando la cámara es ubicada directamente en frente de los mismos.

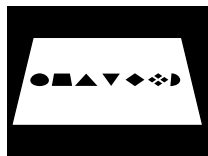

Antes de la corrección trapezoidal

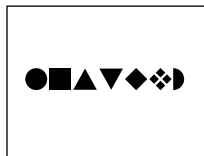

Después de la corrección trapezoidal

■ Imágenes de muestra de ajustes

- Tarjetas de negocio y documentos



- Pizarra blanca, etc.



▶▶ ¡IMPORTANTE! ◀◀

- Antes de grabar, componga la imagen de manera que el contorno del ítem que desea grabar se fije enteramente dentro de la pantalla del monitor. La cámara no podrá detectar la forma del sujeto correctamente a menos que se encuentre contenida dentro de la pantalla del monitor.
- La cámara también no podrá detectar la forma del sujeto si es del mismo color que el fondo. Asegúrese de que el sujeto se encuentre sobre un fondo que permita que el contorno del sujeto se destaque.
- El zoom digital queda inhabilitado mientras graba con Business Shot. Sin embargo, puede usar el zoom óptico.

»» NOTA ««

- Cuando la cámara se encuentra en un ángulo a una tarjeta de negocio o documento que está grabando, la forma de la tarjeta de negocio o documento puede aparecer distorsionada en la imagen. La corrección trapezoidal automática corrige esta distorsión, lo cual significa que los sujetos aparecen normales aun si los graba en ángulo.

Para usar Business Shot

1. En un modo REC, alinee la perilla de modo con “**BS**”, y luego presione [SET].
2. Utilice [▲], [▼], [◀] y [▶] para seleccionar la imagen Business Shot que desea, y luego presione [SET].
3. Presione el botón disparador para grabar la imagen.

- Esto visualiza una pantalla que muestra todos los objetos en la imagen que se califican como candidatos para la corrección trapezoidal. Un mensaje de error aparecerá (página 236) si la cámara no es capaz de encontrar ningún candidato de corrección de distorsión trapezoidal adecuado en la imagen. Después de un corto tiempo, la imagen original será almacenada en la memoria, tal como es.

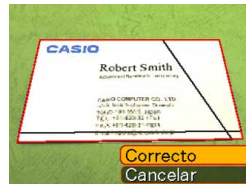

4. Utilice [◀] y [▶] para seleccionar el candidato que desea corregir.

5. Utilice [▲] y [▼] para seleccionar “Correcto”, y luego presione [SET].

- Seleccionando “Cancelar” en lugar de “Correcto” almacena la imagen original tal como es, sin corregirla.



»» ¡IMPORTANTE! ««

- El tamaño máximo de una imagen Business Shot es 1600 × 1200 píxeles, aun si la cámara está configurada para un tamaño de imagen más grande. Un ajuste de tamaño imagen más pequeño de 1600 × 1200 píxeles graba imágenes en el tamaño especificado.

Grabando una foto ID

Este procedimiento le permite grabar un retrato y después imprimir varias versiones diferentes del mismo, en los tamaños usuales de fotos para documentos. Tenga en cuenta que para grabar una foto ID deberá usar el modo BEST SHOT (página 98).

- Al imprimir una foto ID obtendrá, en la misma página, cinco fotos de los siguientes tamaños: 30 × 24 mm, 40 × 30 mm, 45 × 35 mm, 50 × 40 mm y 55 × 45 mm.

1. En un modo REC, alinee la perilla de modo con “BS”, y luego presione [SET].

2. Utilice [▲], [▼], [◀] y [▶] para seleccionar la escena “Foto ID”, y luego presione [SET].

3. Sobre la pantalla del monitor, componga la imagen ubicando el sujeto dentro del cuadro sobre la pantalla, y luego presione el botón disparador para grabar una imagen temporaria inicial.

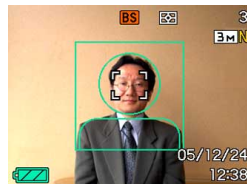

OTRAS FUNCIONES DE GRABACIÓN

- La imagen temporaria inicial no se almacena en la memoria de la cámara. La imagen final se almacena en la memoria de la cámara cuando realiza el paso 5.

4. Ajuste la posición del sujeto como se describe a continuación.

Para hacer esto:	Seleccione este ajuste:
Desplazar el sujeto hacia arriba o abajo.	Presione [▲] o [▼].
Desplazar el sujeto hacia la izquierda o derecha.	Presione [◀] o [▶].
Ampliar el sujeto con el zoom (agrandarlo).	Mover el controlador del zoom hacia "🔍".
Reducir el sujeto con el zoom (disminuirlo).	Mover el controlador del zoom hacia "📏".

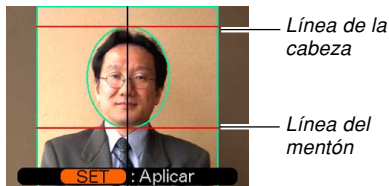

- Ajuste la imagen de manera que la cabeza del sujeto se encuentre alineado con la línea de la cabeza en la parte superior del cuadro, y el mentón del sujeto se encuentre alineado con la línea del mentón.

5. Después de ubicar el sujeto sobre el cuadro, presione [SET].

- En la memoria de la cámara solamente se almacena la imagen final que se encuentra sobre la pantalla cuando presiona [SET] en el paso 5.

!!! ¡IMPORTANTE! !!!

- El tamaño de imagen de la foto ID será siempre 3072×2304 píxeles, independientemente del tamaño de imagen seleccionado.

Impresión de una foto ID

Al imprimir una foto ID obtendrá, en una sola hoja de papel, cinco versiones de la misma imagen, en los siguientes tamaños. Después podrá recortar las que necesite.

30 × 24 mm, 40 × 30 mm, 45 × 35 mm, 50 × 40 mm y
55 × 45 mm

►► ¡IMPORTANTE! ◀◀

- Los tamaños indicados arriba son aproximados. El tamaño real de las imágenes puede diferir ligeramente.
- Use siempre papel de 4" × 6" (página 189) para imprimir las fotos ID. Si utiliza otro tamaño de papel, es posible que las fotos no se impriman en los tamaños correctos.

Grabando una película

Puede grabar películas con audio. La longitud de película se limita solamente por la cantidad de memoria disponible para el almacenamiento. Puede seleccionar un ajuste de resolución para adecuarse a sus necesidades.

- Formato de archivo: Formato Motion JPEG AVI.
- Longitud máxima de película:
La longitud de una película se limita solamente por la cantidad de memoria disponible para almacenarla.
- Tamaño aproximado del archivo de película (película de 1 minuto):
72,8 MB (Ajuste de calidad: HQ)
43,6 MB (Ajuste de calidad: Normal)
17,5 MB (Ajuste de calidad: LP)

Especificando la calidad de imagen de película

El ajuste de calidad de imagen determina la cantidad de compresión de las imágenes de película antes de almacenarlas.

La calidad de imagen se expresa como tamaño de imagen en píxeles. Un “pixel” es uno de los tantos puntos pequeños que componen una imagen. Más píxeles (un tamaño de imagen más grande) proporciona más finos detalles y una calidad de imagen más alta cuando se reproduce una película.

Antes de grabar una película, seleccione el ajuste de calidad de imagen que sea adecuado a sus necesidades.

1. En un modo REC, presione [MENU].
2. Utilice [◀] y [▶] para seleccionar la etiqueta “Calidad”.
3. Utilice [▲] y [▼] para seleccionar “ Calidad”, y luego presione [▶].
4. Utilice [▲] y [▼] para seleccionar el ajuste que desea, y luego presione [SET].

Ajuste		Régimen de datos aproximado	Régimen de cuadros
Calidad alta ↑	HQ (640 × 480 píxeles)	10,2 megabits por segundo	28 cuadros/segundo
	Normal (640 × 480 píxeles)	6,1 megabits por segundo	28 cuadros/segundo
Calidad baja ↓	LP (320 × 240 píxeles)	2,45 megabits por segundo	14 cuadros/segundo

Grabando una película

1. En un modo REC, alinee la perilla de modo con "M".

- Esto ingresa el modo de película y ocasiona que aparezca "M" sobre la pantalla de monitor.

2. Apunte la cámara en el sujeto y luego presione el botón disparador.

- Se inicia la grabación de la película.
- La grabación de la película se inicia, lo cual se indica mediante "REC" en la pantalla del monitor.
- La grabación de película continúa en tanto la capacidad de memoria restante lo permita.



- En el modo de película, el enfoque panorámico (página 84) se selecciona automáticamente como el modo de enfoque, independientemente del ajuste "Enfoque" de la memoria de modo (página 121) y del ajuste del modo de enfoque para instantáneas. Es posible cambiar a otro modo de enfoque antes de comenzar la grabación.

3. Para parar la grabación de película, presione de nuevo el botón disparador.

- Cuando se completa la grabación de película, el archivo de película se almacena en la memoria de archivo.

■ Precauciones con la grabación de película

- El flash no dispara durante la grabación de película.
- La cámara también graba audio. Cuando graba una película, tenga en cuenta los puntos siguientes.
 - Tenga cuidado de no bloquear el micrófono con sus dedos.
 - Buenos resultados de grabación no son posibles cuando la cámara se encuentra muy alejado desde el sujeto.
 - La operación de los botones de la cámara durante la grabación puede ocasionar que se incluyan ruidos de botón en la grabación de audio.
 - El audio de película se graba en monofónico.
 - La cámara enfoca automáticamente siempre que tiene seleccionado el enfoque automático (**AF**) (página 80) o macro (**M**) (página 83) seleccionado como el modo de enfoque. Tenga en cuenta que el tono de confirmación que suena durante la operación de enfoque automático quedará grabada en el audio. Si no desea tonos de confirmación en su audio, mantenga el Pan Focus (**PF**) como el modo de enfoque, o seleccione el enfoque manual (**MF**) y enfoque manualmente la imagen antes de iniciar su grabación.

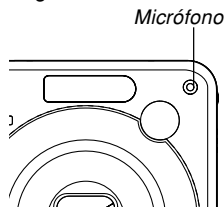

- Una luz muy brillante dentro de una imagen puede ocasionar que una banda vertical aparezca en la imagen de la pantalla de monitor. Este es un fenómeno CCD conocido como “degradación vertical”, y no indica ninguna falla de funcionamiento de la cámara. Tenga en cuenta que la degradación vertical no se graba con la imagen en el caso de una instantánea, pero se graba en el caso de una película.
- La capacidad de grabación de películas de la memoria incorporada es muy pequeña. Para grabar películas, se recomienda utilizar una tarjeta de memoria (página 175).
- Ciertos tipos de tarjetas de memoria toman más tiempo para grabar datos, lo cual pueden ocasionar que los cuadros de película se omitan. **MC** y **REC** destellan sobre la pantalla del monitor durante la grabación para hacerle saber cuando se ha omitido un cuadro. Se recomienda utilizar la tarjeta de memoria SD con una velocidad de transferencia máxima de por lo menos 10MB por segundo.
- El zoom óptico se inhabilita durante la grabación de películas. Sólo estará disponible el zoom digital. Asegúrese de seleccionar el ajuste de zoom óptico que desea usar antes de presionar el botón disparador para iniciar la grabación de la película (página 65).

- Los efectos de movimiento de la cámara en una imagen se vuelven más pronunciados cuando graba primeros planos o graba con un factor de zoom más grande. Debido a esto, cuando se graban primeros planos o grabaciones con un factor de zoom más grande, se recomienda el uso del un trípode.
- Las imágenes pueden estar fuera de foco si el sujeto se encuentra fuera de la gama de toma fotográfica de la cámara.
- Cuando se ingresa al modo de película, el modo de enfoque cambiará automáticamente a Pan Focus (página 84), independientemente del ajuste de enfoque actual de la memoria de modos (página 121).

Grabación de audio

Agregando audio a una instantánea

Después de grabar una instantánea puede agregarle audio.

- Formato de imagen: JPEG
JPEG es un formato de imagen que proporciona una compresión de datos eficiente.
La extensión de archivo de un archivo JPEG es “.JPG”.
- Formato de audio: Formato de grabación WAVE/ADPCM
Este es el formato estándar de Windows para la grabación de audio.
La extensión de archivo de un archivo WAVE/ADPCM es “.WAV”.
- Tiempo de grabación:
Hasta unos 30 segundos por imagen.
- Tamaño de archivo de audio:
Aproximadamente 165 KB (grabación de 30 segundos de aproximadamente 5,5 KB por segundo).

▶▶ NOTA ◀◀

- Puede reproducir un archivo de audio grabado en el modo de instantánea con audio en su computadora usando Windows Media Player.

1. En un modo REC, presione [MENU].
2. Seleccione la etiqueta “REC”, seleccione “Inst. audio”, y luego presione [▶].
3. Utilice [▲] y [▼] para seleccionar “Activado”, y luego presione [SET].
 - Esto ingresa el modo de instantánea con audio.
 - Seleccionando “Desactivado” ingresa el modo de instantánea normal (sin audio).

4. Presione el botón disparador para grabar la imagen.

- Después que se graba la imagen, la cámara ingresa la espera de grabación de audio, con la imagen que recién ha grabado sobre la pantalla del monitor y visualiza un indicador .
- Puede cancelar la condición de espera de grabación de audio presionando [MENU].



Tiempo de grabación restante

5. Presione el botón disparador para iniciar la grabación de audio.

- La lámpara de operación verde destellará mientras la grabación se encuentra en progreso.

6. La grabación se para después de unos 30 segundos o cuando presiona el botón disparador.

►► ¡IMPORTANTE! ◀◀

- La grabación de instantáneas con audio no se puede realizar (no se puede grabar el audio) para los siguientes tipos de grabación: grabación con autodisparador “X3” (triple autodisparador), grabación con disparador continuo.

Grabando su voz

La grabación de voz le proporciona una grabación rápida y fácil de su voz.

- **Formato de audio:** Formato de grabación WAVE/ADPCM
Este es el formato estándar de Windows para la grabación de audio.
La extensión de archivo de un archivo WAVE/ADPCM es “.WAV”.
- **Tiempo de grabación:**
Aproximadamente 25 minutos con la memoria incorporada.
- **Tamaño de archivo de audio:**
Aproximadamente 165 KB (grabación de 30 segundos de aproximadamente 5,5 KB por segundo).

▶▶ NOTA ◀◀

- Puede reproducir archivos grabados con grabación de voz en su computadora usando Windows Media Player.

1. En un modo REC, alinee la perilla de modo con “U”.

- Esto ingresa el modo de grabación de voz y ocasiona que aparezca “U” sobre la pantalla de monitor.

Tiempo de grabación



Tiempo de grabación restante

2. Presione el botón disparador para iniciar la grabación de voz.

- Se efectúa la cuenta atrás del tiempo de grabación restante en la pantalla del monitor, y la lámpara de operación verde destella mientras se realiza la grabación.
- Presionando [DISP] durante la grabación de voz desactiva la pantalla de monitor.
- Puede insertar marcas de índice mientras graba presionando [SET]. Para informarse acerca del salto a una marca de índice durante la reproducción vea la página 153.

3. La grabación cesa cuando se presiona el botón disparador, se llena la memoria o se descargan las pilas.

■ Precauciones con la grabación de audio

- Tenga cuidado de no bloquear el micrófono con sus dedos.

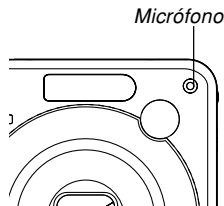

- Buenos resultados de grabación no son posibles cuando la cámara se encuentra muy alejado del sujeto.
- Presionando el botón de alimentación o presionado  (PLAY) para la grabación y almacena cualquier audio grabado hasta ese punto.
- También puede realizar una “post-grabación” para agregar audio a una instantánea después de grabarla, y también cambiar el audio grabado para una imagen. Para mayor información vea la página 151.

Usando el histograma

Puede usar [DISP] para visualizar un histograma en la pantalla de monitor (página 35). El histograma le permite comprobar las condiciones de exposición a medida que graba las imágenes. También puede visualizar el histograma de una imagen grabada en el modo PLAY.



Histograma

- Un histograma es un gráfico que representa la claridad de una imagen en términos de número de píxeles. El eje vertical indica el número de píxeles, mientras el eje horizontal indica la claridad. Puede utilizar el histograma para determinar si una imagen incluye el sombreado (lado izquierdo), tonos medios (centro) y claros de luz (derecho) para realzar suficientemente los detalles de una imagen. Si el histograma aparece demasiado curvado hacia un lado por alguna razón, puede utilizar el cambio EV (compensación de exposición) para mover hacia la izquierda o derecha para lograr un mejor equilibrio. Se puede lograr una exposición óptima, corrigiendo la exposición de manera que el gráfico se encuentre tan cerca como sea posible al centro.

OTRAS FUNCIONES DE GRABACIÓN

- También se visualiza un histograma RGB que muestra la distribución de componentes R (rojo), G (verde) y B (azul). Este histograma puede ser usado para determinar ya sea si hay demasiado o muy poco de cada uno de los componentes en una imagen.

»» NOTA ««

- Puede usar la personalización de tecla (página 120) para configurar la cámara para realizar la compensación de exposición, siempre que presiona [◀] o [▶] mientras se encuentra en un modo REC. Si hace esto, puede ajustar la compensación de exposición mientras observa el histograma sobre la pantalla (página 87).

- Cuando el histograma se encuentra demasiado hacia la izquierda, significa que hay demasiado píxeles oscuros. Este tipo de histograma resulta cuando la imagen completa es oscura. Un histograma que se encuentra demasiado hacia la izquierda puede resultar en un “ennegrecimiento” de las áreas oscuras de una imagen.

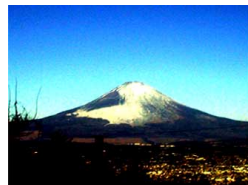

- Cuando el histograma se encuentra demasiado hacia la derecha, significa que hay demasiado píxeles claros. Este tipo de histograma resulta cuando la imagen completa es clara. Un histograma que se encuentra demasiado hacia la derecha puede resultar en un “enblanqueamiento” de las áreas claras de una imagen.

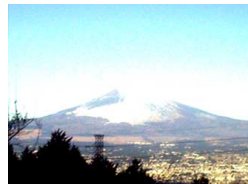

- Un histograma centrado indica que hay una buena distribución de píxeles claros y oscuros. Este tipo de histograma resulta cuando la imagen completa tiene una luminosidad óptima.

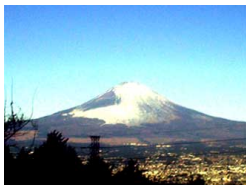

»» ¡IMPORTANTE! ««

- Observe que el histograma anterior se muestra solamente para propósitos ilustrativos. Puede llegar a no lograr exactamente las mismas formas para sujetos particulares.
- Un histograma centrado no necesariamente garantiza una exposición óptima. La imagen grabada puede estar sobreexpuesta o subexpuesta, aunque el histograma se encuentre centrado.
- Puede no lograr una configuración de histograma óptima debido a las limitaciones del cambio EV.
- El uso del flash, así como también ciertas condiciones de toma, pueden ocasionar que el histograma indique que la exposición es diferente de la exposición real de la imagen en el momento en que fue grabada.
- El histograma RGB (componente color) se visualiza solamente para las instantáneas.

Ajustes de la cámara en el modo REC

Los siguientes son los ajustes que puede configurar antes de grabar una imagen usando un modo REC.

- Ajuste de tecla izquierda/derecha (personalización de teclas)
- Activación/desactivación de cuadrículado
- Activación/desactivación de revisión de imagen
- Ajustes fijados por omisión al activar la alimentación
- Sensibilidad ISO
- Medición
- Filtro
- Nitidez
- Saturación
- Contraste
- Reposición de cámara

»» NOTA ««

- También puede configurar los ajustes que se listan a continuación. Para mayor información vea las páginas de referencia.
 - Continuo (página 97)
 - Area AF (página 82)
 - Antivibración (página 103)
 - Obturación rápida (página 81)
 - Instantánea con audio (página 114)
 - Zoom digital (página 68)
 - Tamaño (página 77)
 - Calidad (Instantáneas) (página 78)
 - Calidad (Películas) (página 110)
 - Equilibrio de blanco (página 89)
 - Nivel flash (página 72)
 - Asist. flash (página 72)

Asignando funciones a las teclas [◀] y [▶]

Una función de “personalización de tecla” le permite configurar las teclas [◀] y [▶], de manera que cambian los ajustes de la cámara siempre que se presionan en un modo REC. Después de configurar las teclas [◀] y [▶], puede cambiar el ajuste asignado a las mismas sin ir a través de la pantalla de menú.

1. En un modo REC, presione [MENU].
2. Seleccione la etiqueta “REC”, seleccione “Tecla I/D”, y luego presione [▶].
3. Utilice [▲] y [▼] para seleccionar el ajuste que desea, y luego presione [SET].
 - Después de asignar una función, puede cambiar su ajustes simplemente presionando las teclas [◀] y [▶].
 - Cambio EV (página 87).
 - Equilibrio de blanco (página 89).
 - ISO (página 123).
 - Disparador automático (página 74).
 - Medición (página 124)
 - Desactivado: Función no asignada.

Activando y desactivando el cuadrículado sobre la pantalla

Puede visualizar el cuadrículado sobre la pantalla del monitor para ayudar a componer la imagen y asegurar que la cámara se encuentra derecha al grabar.

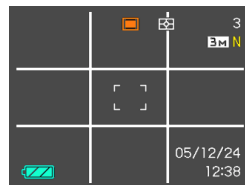

1. En un modo REC, presione [MENU].
2. Seleccione la etiqueta “REC”, seleccione “Cuadrículado”, y luego presione [▶].
3. Utilice [▲] y [▼] para seleccionar el ajuste que desea, y luego presione [SET].

Para hacer esto:	Seleccione este ajuste:
Visualizar el cuadrículado	Activado
Ocultar el cuadrículado	Desactivado

Activando y desactivando la revisión de imagen

La revisión de imagen visualiza las imágenes que ha grabado sobre la pantalla del monitor tan pronto la graba. Para activar y desactivar la revisión de imagen utilice el procedimiento siguiente.

1. En un modo REC, presione [MENU].
2. Seleccione la etiqueta “REC”, seleccione “Revisar”, y luego presione [▶].
3. Utilice [▲] y [▼] para seleccionar el ajuste que desea, y luego presione [SET].

Para hacer esto:	Seleccione este ajuste:
Visualizar imágenes sobre la pantalla del monitor durante alrededor de un segundo inmediatamente después que son grabadas.	Activado
No visualizar imágenes inmediatamente después que son grabadas.	Desactivado

Especificando los ajustes fijados por omisión al activar la alimentación

La característica de “memoria de modo” de la cámara, le permite especificar los ajustes fijados por omisión al activar la alimentación individualmente para el modo de flash, modo de enfoque, modo de equilibrio de blanco, sensibilidad ISO, área AF, medición, disparador automático, intensidad de flash, modo de zoom digital, posición de enfoque manual y posición del zoom. Activando la memoria de modo para un modo le indica a la cámara, recordar la condición de ese modo cuando desactiva la cámara, y la restaura la próxima vez que activa la cámara de nuevo. Cuando la memoria de modo está desactivada, la cámara restaura automáticamente los ajustes iniciales fijados por omisión en fábrica para el modo aplicable.

— La tabla siguiente muestra qué pasa cuando activa o desactiva la memoria de modo para cada modo.

OTRAS FUNCIONES DE GRABACIÓN

Función	Activado	Desactivado
Flash	Ajustando cuando la cámara está desactivada	Automático
Enfoque		Automático
Eq. blanco		Automático
ISO		Automático
Area AF		 Puntual
Medición		Múltiple
Disparador automático		Desactivado
Nivel flash		0
Zoom digital		Activado
Posición MF		La última posición del enfoque automático que se encontraba en efecto antes de cambiar al enfoque manual
Posición zoom*		Angular

* Solamente es recordada la posición de zoom óptica.

1. En un modo REC, presione [MENU].
2. Seleccione la etiqueta “REC”, seleccione “Memoria”, y luego presione [▶].
3. Utilice [▲] y [▼] para seleccionar el ítem que desea cambiar, y luego presione [▶].
4. Utilice [▲] y [▼] para seleccionar el ajuste que desea, y luego presione [SET].

Para hacer esto:	Seleccione este ajuste:
Activar la memoria de modo de manera que los ajustes se restauren al activar la alimentación.	Activado
Desactivar la memoria de modo de manera que los ajustes se inicialicen al activar la alimentación.	Desactivado

»» ¡IMPORTANTE! ««

- Tenga en cuenta que los ajustes del modo BEST SHOT toman prioridad sobre los ajustes de la memoria de modo. Si desactiva la cámara mientras se encuentra en el modo BEST SHOT, todos los ajustes excepto para “Posición zoom” serán configurados de acuerdo a la escena de muestra de BEST SHOT cuando retorna de nuevo, sin tener en consideración los ajustes de activación/desactivación de la memoria de modo.

Especificando la sensibilidad ISO

Se puede cambiar el ajuste de sensibilidad ISO para mejores imágenes en lugares en donde la iluminación es débil, o cuando está usando velocidades de obturación más rápidas.

- La sensibilidad ISO se expresa en términos de valores que originalmente indican la sensibilidad de luz para una película fotográfica. Una valor más grande indica una sensibilidad más alta, que es mejor para la grabación cuando la iluminación disponible es débil.

1. En un modo REC, presione [MENU].
2. Seleccione la etiqueta “Calidad”, seleccione “ISO”, y luego presione [▶].
3. Utilice [▲] y [▼] para seleccionar el ajuste que desea y luego presione [SET].

Para conseguir esto:	Seleccione este ajuste:
Selección de sensibilidad automática	Automático
Sensibilidad más baja	ISO 50
↑ ↓	ISO 100
	ISO 200
Sensibilidad más alta	ISO 400

»» ¡IMPORTANTE! ««

- Bajo ciertas condiciones, una velocidad obturación alta en combinación con un ajuste de sensibilidad ISO alta puede ocasionar que aparezcan interferencias de ruidos digitales (granularidad), lo cual hace que una imagen aparezca granulada. Para imágenes claras y de buena calidad, utilice un ajuste de sensibilidad ISO lo más bajo posible.
- Usando el ajuste de sensibilidad ISO junto con el flash para tomar un sujeto cercano, puede resultar en una iluminación inadecuada del sujeto.
- La sensibilidad ISO “Automático” siempre se utiliza para la grabación de película, independientemente del ajuste actual de sensibilidad ISO.

»» NOTA ««

- Puede usar la función de personalización de tecla (página 120), para configurar la cámara de manera que el ajuste de sensibilidad ISO cambie siempre que presiona [◀] y [▶] mientras se encuentra en un modo REC.

Seleccionando el modo de medición

El modo de medición determina qué parte del sujeto será medido para la exposición. Para cambiar el modo de medición de la cámara, también puede usar el procedimiento siguiente.

1. En un modo REC, presione [MENU].
2. Seleccione la etiqueta “Calidad”, seleccione “Medición” y luego presione [▶].
3. Utilice [▲] y [▼] para seleccionar el ajuste que desea y luego presione [SET].

Múltiple (Múltiples patrones)

La medición de múltiples patrones divide la imagen en secciones y mide la luz en cada sección para una lectura de exposición equilibrada. La cámara determina automáticamente las condiciones de toma fotográfica de acuerdo al patrón de iluminación medido, y realiza los ajustes de exposición de acuerdo a ello. Este tipo de medición proporciona ajustes de exposición sin errores para una amplia gama de condiciones de toma fotográfica.



Pond. Central (Ponderada en el centro)

La medición ponderada en el centro mide la concentración de luz en el centro del área de enfoque. Utilice este método de medición cuando desea ejercer algún control sobre la exposición, sin dejar los ajustes totalmente al control de la cámara.



Puntual (Puntual)

La medición puntual toma lecturas en una área muy pequeña. Utilice este método de medición cuando desea que la exposición se ajuste de acuerdo al brillo de un sujeto particular, sin que sea afectado por las condiciones de iluminación circundantes.



»» ¡IMPORTANTE! ««

- Cuando se selecciona “Múltiple” como el modo de medición, ciertos procedimientos ocasionan que el ajuste del modo de medición cambie automáticamente como se describe a continuación.
- Cambiando el ajuste de compensación de exposición (página 87) a un valor diferente que 0.0 cambia el ajuste del modo de medición a “Pond. Central”. El modo de medición cambia de nuevo a “Múltiple” cuando retorna al ajuste de compensación de exposición a 0.0.

»» NOTA ««

- Puede usar la función de personalización de teclas (página 120) y configurar los botones [◀] y [▶] para que permitan seleccionar el método de medición.

Usando la función de filtro

La función de filtro de la cámara le permite alterar el tinte de una imagen cuando la graba.

1. En un modo REC, presione [MENU].
2. Seleccione la etiqueta “Calidad”, seleccione “Filtro”, y luego presione [▶].
3. Utilice [▲] y [▼] para seleccionar el ajuste que desea, y luego presione [SET].

- Los ajustes de filtro disponibles son: Desactivado, B/N, Sepia, Rojo, Verde, Azul, Amarillo, Rosado, Púrpura.

»» ¡IMPORTANTE! ««

- Usando la característica del filtro de la cámara produce el mismo efecto que la fijación de un filtro de color al objetivo.

Especificando la nitidez de contornos

Para controlar la nitidez de los contornos de imagen utilice el procedimiento siguiente.

1. En un modo REC, presione [MENU].
2. Seleccione la etiqueta “Calidad”, seleccione “Nitidez”, y luego presione [▶].
3. Utilice [▲] y [▼] para seleccionar el ajuste que desea, y luego presione [SET].

Para conseguir esto:	Seleccione este ajuste:
Nitidez alta	+2
↑	+1
Nitidez normal	0
↓	-1
Nitidez baja	-2

Especificando la saturación de color

Para controlar la intensidad de la imagen utilice el procedimiento siguiente.

1. En un modo REC, presione [MENU].
2. Seleccione la etiqueta “Calidad”, seleccione “Saturación”, y luego presione [►].
3. Utilice [▲] y [▼] para seleccionar el ajuste que desea, y luego presione [SET].

Para conseguir esto:	Seleccione este ajuste:
Saturación de color alta (intensidad)	+2
↑	+1
Saturación de color normal (intensidad)	0
↓	-1
Saturación de color normal baja (intensidad)	-2

Especificando el contraste

Utilice este procedimiento para ajustar la diferencia relativa entre las áreas iluminadas y áreas oscuras de la imagen que está grabando.

1. En un modo REC, presione [MENU].
2. Seleccione la etiqueta “Calidad”, seleccione “Contraste”, y luego presione [►].
3. Utilice [▲] y [▼] para seleccionar el ajuste que desea, y luego presione [SET].

Para conseguir esto:	Seleccione este ajuste:
Contraste alto	+2
↑	+1
Contraste normal	0
↓	-1
Contraste bajo	-2

Reposicionando la cámara

Para reposicionar todos los ajustes de la cámara a sus ajustes iniciales fijados por omisión como se muestra en la parte titulada “Referencia de menú” en la página 224, utilice el procedimiento siguiente.

- 1. Presione [MENU].**
- 2. Seleccione la etiqueta “Ajustes”, seleccione “Reposición”, y luego presione [▶].**
- 3. Utilice [▲] y [▼] para seleccionar “Reposición”, y luego presione [SET].**
 - Para cancelar el procedimiento sin reposicionar, seleccione “Cancelar” y presione [SET].

REPRODUCCIÓN

Para ver las imágenes después de grabarlas, puede usar la pantalla de monitor incorporada en la cámara.

Operación de reproducción básica

Para ir visualizando a través de los archivos almacenados en la memoria de la cámara, utilice el procedimiento siguiente.

1. Presione [▶] (PLAY) activar la cámara.

- Esto ingresa el modo PLAY y ocasiona que una imagen o mensaje aparezca sobre la pantalla de monitor.

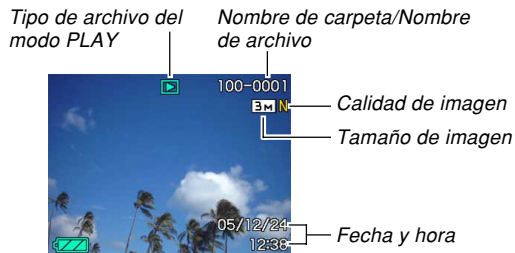
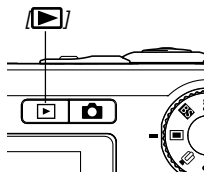

2. Utilice [▶] (avance) o [◀] (retroceso) para ir visualizando a través de los archivos sobre la pantalla de monitor.



NOTA

- Manteniendo presionado [◀] o [▶] pasa las imágenes en alta velocidad.
- Para permitir un desplazamiento de imagen de reproducción más rápido, la imagen que aparece inicialmente sobre la pantalla de monitor es una imagen de vista previa, que es una calidad algo inferior que la imagen de visualización real. La imagen de visualización real aparece un corto tiempo después de la imagen de vista previa. Esto no se aplica a las imágenes copiadas desde otra cámara digital.

Reproduciendo una instantánea con audio

Para visualizar una instantánea con audio (indicado por ) y ejecutar su audio, realice los pasos siguientes.

1. En el modo PLAY, utilice [◀] y [▶] hasta visualizar la imagen que desea.

2. Presione [SET].

- Esto reproduce el audio que acompaña a la imagen visualizada.
- Mientras el audio se está ejecutando puede realizar las operaciones siguientes.

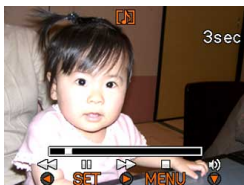

▶▶ ¡IMPORTANTE! ◀◀

- El volumen de audio puede ajustarse solamente durante la reproducción o una pausa.

Para hacer esto:	Realice esto:
Avanzar o retroceder rápidamente el audio.	Sostenga presionado [◀] o [▶].
Realizar y cancelar una pausa en la reproducción de audio.	Presione [SET].
Ajustar el volumen de audio.	Presione [▲] o [▼].
Cambiar los contenidos visualizados	Presione [DISP].
Cancelar la reproducción.	Presione [MENU].

Ampliando y reduciendo con el zoom la imagen visualizada

Para ampliar con el zoom la imagen actualmente sobre la pantalla de monitor hasta ocho veces su tamaño normal, realice el procedimiento siguiente.

1. En el modo PLAY, utilice [◀] y [▶] para visualizar la imagen que desea.

2. Para ampliar la imagen, desplace el controlador del zoom hacia (Q).

- Se ampliará una parte de la imagen.
- El indicador de la esquina inferior derecha muestra qué parte de la imagen original está siendo visualizada en la pantalla.
- Puede alternar entre la visualización de la activación y desactivación del factor de zoom presionando [DISP].

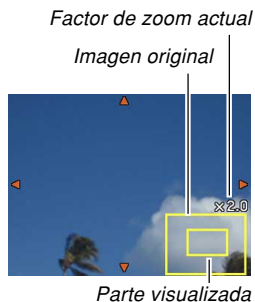

3. Utilice [▲], [▼], [◀] y [▶] para desplazar la imagen hacia arriba, abajo, izquierda o derecha.

4. Presione [MENU] para retornar la imagen a su tamaño original.

»» ¡IMPORTANTE! ««

- Dependiendo en el tamaño original de la imagen grabada, puede no ser capaz de ampliar/reducir con el zoom una imagen visualizada en ocho veces el tamaño normal.

Cambiando el tamaño de una imagen

La imagen grabada se puede redimensionar a tres tamaños diferentes.

1. En el modo PLAY, presione [MENU].

2. Seleccione la etiqueta "PLAY", seleccione "Camb. tamaño", y luego presione [▶].

- Tenga en cuenta que esta operación es posible solamente cuando una imagen de instantánea se encuentra sobre la pantalla del monitor.

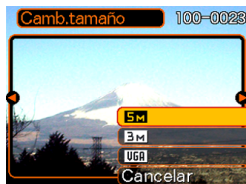

3. Utilice [◀] y [▶] para ir pasando a través de las imágenes, y visualice la imagen cuyo tamaño desea cambiar.

4. Utilice [▲] y [▼] para seleccionar el ajuste que desea, y luego presione [SET].

- Cuando selecciona el tamaño de imagen, el valor de tamaño de imagen (píxeles) alterna sobre la presentación con un tamaño de impresión correspondiente. El tamaño de impresión indica el tamaño de papel óptico, cuando imprime una imagen que es el tamaño de imagen que selecciona.

Tamaño de imagen	Tamaño de impresión		
5M	2560 × 1920	Impresión A3	Más grande
3M	2048 × 1536	Impresión A4	
VGA	640 × 480	Correo elect. (tamaño óptimo cuando se fija una imagen al correo electrónico)	Más pequeño

* La "M" significa "Mega".

- Para cancelar la operación de cambio de tamaño, seleccione "Cancelar".

»» ¡IMPORTANTE! ««

- Cambiando el tamaño de una imagen, crea un archivo nuevo que contiene la imagen en el tamaño seleccionado. El archivo con la imagen original también permanece en la memoria.
- Tenga en cuenta que no puede cambiar el tamaño de los siguientes tipos de imágenes.
 - Imágenes de 640×480 píxeles y más pequeñas.
 - Imágenes de película e icono de archivo de grabación de voz.
 - Imágenes creadas con MOTION PRINT.
 - Imágenes grabadas con otra cámara.
- La operación de cambio de tamaño no puede realizarse cuando no hay memoria suficiente para almacenar la imagen cambiada de tamaño.
- Cuando visualiza una imagen cambiada de tamaño sobre la pantalla de monitor de la cámara, la fecha y hora indican cuándo la imagen fue grabada originalmente, no cuando la imagen fue cambiada de tamaño.
- Cuando intente visualizar una imagen cambiada de tamaño sobre la pantalla de calendario (página 146), aparecerá en la fecha en que se efectuó el cambio de tamaño.

Recortando una imagen

Para recortar una parte de una imagen ampliada puede usar el procedimiento siguiente.

1. En el modo PLAY, utilice [◀] y [▶] para pasar a través de las imágenes y visualizar la imagen que desea recortar.
2. Presione [MENU].
3. Seleccione la etiqueta “PLAY”, seleccione “Recorte” y luego presione [▶].

- El indicador de la esquina inferior derecha muestra qué parte de la imagen original está siendo visualizada en la pantalla.
- Tenga en cuenta que esta operación es posible solamente cuando una imagen de instantánea se encuentra sobre la pantalla del monitor.

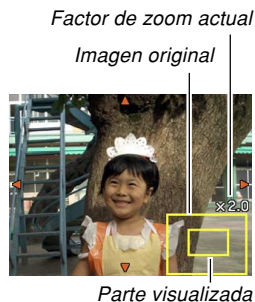

4. Mueva el controlador del zoom hacia la izquierda o la derecha para ampliar o reducir la imagen.

- La parte de la imagen visualizada sobre la pantalla del monitor es la parte recortada.

5. Utilice [▲], [▼], [◀], y [▶] para desplazar la parte a ser recortada hacia arriba, abajo, izquierda y derecha.

6. Presione [SET] para extraer la parte de la imagen encerrada en el límite de recorte.

- Si desea cancelar el procedimiento en cualquier punto, presione [MENU].

▶▶ ¡IMPORTANTE! ◀◀

- Recortar una imagen hace que la imagen original (pre-recortada) y la nueva versión (recortada) se almacenen como archivos separados.
- Tenga en cuenta que no puede recortar los tipos de imágenes siguientes.
 - Imágenes de película e icono de archivo de grabación de voz.
 - Imágenes creadas con MOTION PRINT.
 - Imágenes grabadas con otra cámara.
- La operación de recorte no puede realizarse cuando no hay memoria suficiente para almacenar la imagen recortada.
- Cuando visualiza una imagen recortada sobre la pantalla de monitor de la cámara, la fecha y hora indican cuándo la imagen fue grabada originalmente, no cuando la imagen fue recortada.
- Cuando intente visualizar una imagen recortada sobre la pantalla de calendario (página 146), aparecerá en la fecha en que fue recortada.

Reproduciendo y editando una película

Reproduciendo una película

Para reproducir una película que ha grabado con esta cámara, utilice el procedimiento siguiente.

1. En el modo PLAY, utilice [◀] y [▶] para ir pasando a través de las películas sobre la pantalla del monitor, y visualizar la película que desea.

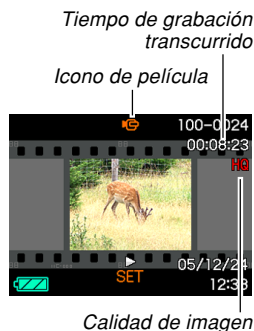

2. Presione [SET].

- Esto inicia la reproducción de la película.
- Puede realizar las operaciones siguientes mientras una película se está reproduciendo.

Para hacer esto:	Realice esto:
Reproducir con avance rápido o retroceso rápido. • A cada presión aumenta la velocidad en un paso o más.	Presione [◀] o [▶].
Retornar la reproducción de película con avance rápido o retroceso rápido a la velocidad normal.	Presione [SET].
Hacer una pausa en la reproducción de película	Presione [SET].
Pasar un cuadro de la reproducción pausada	Presione [◀] o [▶].
Parar la reproducción de película	Presione [MENU].
Ajustar el nivel de volumen de audio de la película	Presione [▲] o [▼].
Alternar entre la activación y desactivación de los indicadores de la pantalla del monitor	Presione [DISP].
Ampliar/reducir con el zoom la película	Mover el controlador del zoom hacia (Q).
Pasar visualizando una imagen de película sobre la pantalla del monitor	Utilice [▲], [▼], [◀] y [▶].

»» ¡IMPORTANTE! ««

- Solamente durante la reproducción de una película puede ajustar el nivel de volumen de audio de película.
- Puede ampliar el tamaño de la película hasta 3,5 veces su tamaño normal.
- Puede suceder que la función de reproducción de la cámara no consiga reproducir las películas grabadas con otra cámara, las transferidas desde su computadora, etc.

Editando una película

Utilice el procedimiento en esta sección para editar y borrar películas.

Las operaciones de edición le permiten cortar todo antes o después de un cuadro específico, o cortar todo entre dos cuadros.

»» ¡IMPORTANTE! ««

- Las operaciones de corte no pueden ser revertidas. Asegúrese de que realmente desea cortar la parte de la película que está especificando antes de ejecutar la operación de corte.
- La edición de películas no es posible para películas no grabadas con esta cámara.
- Una película que sea más corta de 5 segundos no podrá ser editada.
- La operación de corte puede tardar un tiempo considerable. Esto es normal y no es ningún signo de anomalía.
- La operación de corte no se podrá realizar si la memoria disponible no es suficiente para el tamaño del archivo de película que está cortando. Si así sucede, borre todos los archivos que no necesita para tener más espacio libre en la memoria.
- La unión de dos películas diferentes en una sola película o el corte de una película en múltiples partes no es soportado por las operaciones de la cámara.

■ Para cortar todo antes o después de un cuadro específico

1. Mientras la película que está editando se está reproduciendo, presione [SET].

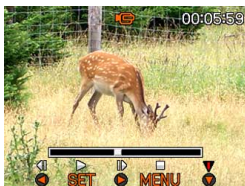

- Esto realizará una pausa de la reproducción de película.



2. Presione [▼].

- También puede visualizar la misma pantalla mientras se encuentra en el modo PLAY, presionando [MENU], seleccionando la etiqueta "PLAY", seleccionando "Editar película", y luego presionando [▶].

3. Utilice [▲] y [▼] para seleccionar la operación que desea realizar.

Para hacer esto:	Seleccione este ajuste:
Cortar todo antes de un cuadro específico.	 Corte
Cortar todo después de un cuadro específico.	 Corte
Salir del modo de corte.	Cancelar

4. Visualice el cuadro en donde desea ubicar el corte.

Para hacer esto:	Realice esto:
Reproducir con avance rápido o retroceso rápido	Presione [◀] o [▶].
Hacer una pausa o cancelar la pausa en la reproducción de película	Presione [SET].
Passar un cuadro de la reproducción pausada	Presione [◀] o [▶].
Cancelar la operación de corte	Presione [MENU].

- La parte roja de la barra indicadora muestra qué parte debe ser cortada.



5. Cuando el cuadro que desea se encuentra visualizada, presione [▼].

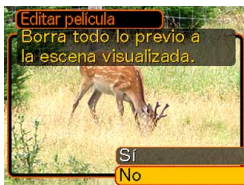

6. Utilice [▲] y [▼] para seleccionar “Sí”, y luego presione [SET].

- El mensaje “Ocupado... Espere...” permanecerá sobre la visualización en tanto la operación de corte se realiza. El corte se habrá completado cuando desaparece el mensaje.
- Seleccione “No” para salir del modo de corte.

- Para cortar todo entre dos cuadros específicos

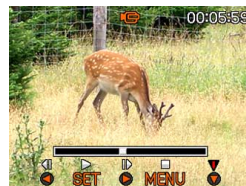

1. Mientras la película se está reproduciendo, presione [SET].

- Esto realizará una pausa de la reproducción de película.



2. Presione [▼].

- También puede visualizar la misma pantalla mientras se encuentra en el modo PLAY, presionando [MENU], seleccionando la etiqueta “PLAY”, seleccionando “Editar película”, y luego presionando [▶].

3. Utilice [▲] y [▼] para seleccionar “  Corte”, y luego presione [SET].

- Seleccione “Cancelar” para salir del modo de corte.

4. Visualice el cuadro inicial en donde desea ubicar el primer corte.

Para hacer esto:	Realice esto:
Reproducir con avance rápido o retroceso rápido	Presione [◀] o [▶].
Hacer una pausa o cancelar la pausa en la reproducción de película	Presione [SET].
Pasar un cuadro de la reproducción pausada	Presione [◀] o [▶].
Cancelar la operación de corte	Presione [MENU].

5. Cuando el cuadro que desea se encuentra visualizado, presione [▼].



6. Refiriéndose al paso 4, efectúe a búsqueda de la pantalla final de corte. Cuando se visualice la pantalla final de corte, presione [▼].

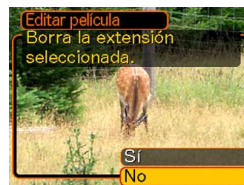

- La parte roja de la barra indicadora muestra qué parte será cortada.

7. Utilice [▲] y [▼] para seleccionar “Sí”, y luego presione [SET].

- El mensaje “Ocupado... Espere...” permanecerá sobre la visualización en tanto la operación de corte se realiza. El corte se habrá completado cuando desaparece el mensaje.
- Seleccione “No” para salir del modo de corte.

Capturando una imagen fija desde una película (MOTION PRINT)

La función MOTION PRINT le permite capturar un cuadro desde una película existente y crear una imagen fija que sea adecuada para la impresión. Existen dos disposiciones que puede usar cuando captura una imagen, y la disposición que seleccione determina el tamaño de imagen final.

- 9 cuadros (tamaño de imagen final de 1600 × 1200 píxeles).



Imágenes de fondo

Imagen principal seleccionada

- 1 cuadro (tamaño de dato final de 640 × 480 píxeles).



Imagen principal seleccionada

■ Para capturar una imagen fija desde una película

1. En el modo **PLAY**, utilice [◀] y [▶] para ir pasando a través de las películas sobre la pantalla del monitor, y visualizar la película que contenga los cuadros que desea.
2. Presione [MENU].
3. Seleccione la etiqueta “PLAY”, seleccione “MOTION PRINT”, y luego presione [▶].
4. Utilice [▲] y [▼] para seleccionar la disposición (“1 cuadro” o “9 cuadros”) que desea usar.
 - Seleccione “Cancelar” para salir del modo de MOTION PRINT.

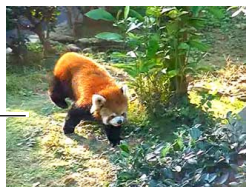

5. Utilice [◀] y [▶] para visualizar el cuadro que desea usar como la imagen principal.

- Manteniendo presionado cualquiera de los botones pasa visualizando en alta velocidad.

6. Después de seleccionar el cuadro que desea, presione [SET].

- Esto visualiza la imagen fija resultante.
- Si para la disposición selecciona “9 cuadros”, el cuadro que ha seleccionado en el paso 4 será la imagen principal, y los cuadros en cualquiera de los lados serán usados como los cuadros de fondo.
- Si selecciona “1 cuadro” en el paso 4, una imagen del cuadro que ha seleccionado en el paso 6 aparecerá aquí.



Ajuste del equilibrio de blanco de una imagen grabada

Este procedimiento le permite modificar la coloración de una imagen ya grabada para que parezca tomada bajo determinadas condiciones de iluminación.

- 1. En el modo PLAY, use [◀] y [▶] para pasar las imágenes hasta llegar a aquella cuyo equilibrio de blanco desea ajustar.**
- 2. Presione [MENU].**
- 3. Seleccione la etiqueta “PLAY”, seleccione “Eq. blanco” y presione [▶].**







- Este último paso solo es posible cuando hay una foto visualizada en la pantalla.



»» ¡IMPORTANTE! ««

- MOTION PRINT no es posible para películas no grabadas con esta cámara.

4. Use [▲] y [▼] para seleccionar el ajuste de equilibrio de blanco que desea y presione [SET] para aplicarlo.

Cuando quiera que la imagen parezca grabada bajo estas condiciones:	Seleccione este ajuste:
Luz diurna al aire libre en un día claro.	
Luz diurna al aire libre en un día nublado o lluvioso, a la sombra de un árbol, etc.	
A la sombra de un edificio o en cualquiera otra área donde la temperatura de color sea alta.	
Bajo una luz fluorescente blanca o blanca diurna, sin suprimir el dominante de color.	
Bajo una luz fluorescente diurna, suprimiendo el dominante de color.	
Bajo una luz de bombilla eléctrica, suprimiendo el dominante de color.	
Cancelar el ajuste de equilibrio de blanco.	Cancelar

- Normalmente, en el menú de arriba aparecerá seleccionado inicialmente el ajuste de equilibrio de blanco que se usó al grabar la imagen. Si la imagen se grabó con el ajuste “Automático” o “Manual”, el ajuste inicial en el menú será “Cancelar” (página 89).
- Si selecciona el mismo ajuste de equilibrio de blanco que se usó al grabar la imagen, al presionar [SET] se cerrará el menú de ajuste sin modificarse la imagen.

»» ¡IMPORTANTE! ««

- El procedimiento de ajuste de equilibrio de blanco de una imagen crea una nueva imagen con el ajuste seleccionado. La imagen original también permanece en la memoria.
- No es posible ajustar el equilibrio de blanco de las siguientes imágenes:
 - Iconos de archivo de grabación de imágenes de película y voz.
 - Imágenes creadas con MOTION PRINT.
 - Imágenes grabadas con otra cámara
- No es posible ajustar el equilibrio de blanco si no hay suficiente espacio en la memoria para guardar la imagen resultante.
- La fecha y la hora que aparecen al visualizar una imagen en la pantalla de la cámara corresponden al momento en que la imagen fue grabada, no a aquel en el que fue ajustado su equilibrio de blanco.

Ajustando el brillo de la imagen

Para ajustar el brillo de las instantáneas utilice el procedimiento siguiente.

1. En el modo **PLAY**, use [**◀**] y [**▶**] para pasar las imágenes hasta llegar a aquella cuyo brillo desea ajustar.
2. Presione [**MENU**].
3. Seleccione la etiqueta **“PLAY”**, seleccione **“Brillo”**, y luego presione [**▶**].
 - Tenga en cuenta que el paso anterior es posible solamente cuando hay una instantánea visualizada sobre la pantalla del monitor.



4. Utilice [▲] y [▼] para seleccionar el ajuste que desea, y luego presione [SET].

Para conseguir esto:	Seleccione este ajuste:
Más brillante	+2
↑ ↓	+1
	0
	-1
Más oscuro	-2

- Para cancelar la operación de ajuste de brillo, presione [◀] o [MENU].



▶▶ ¡IMPORTANTE! ◀◀

- El ajuste del brillo de una imagen crea una imagen nueva con el nivel de brillo nuevo. La imagen original también permanece en la memoria.
- El brillo de los tipos de imágenes siguientes no pueden ser ajustados.
 - Imágenes de película e icono de archivo de grabación de voz.
 - Imágenes creadas con MOTION PRINT.
 - Imágenes grabadas con otra cámara.
- No puede ajustar el brillo cuando no hay memoria libre suficiente disponible para almacenar la imagen resultante.
- Cuando visualiza una imagen con el brillo ajustado sobre la pantalla del monitor de la cámara, la fecha y hora indica el momento en que la imagen fue grabada originalmente, no el momento en que se ajustó el brillo.

Visualizando la visualización de 9 imágenes

El procedimiento siguiente muestra nueve imágenes al mismo tiempo sobre la pantalla del monitor.

1. En el modo PLAY, desplace el controlador del zoom hacia (↔).

- Esto visualiza la pantalla de 9 imágenes con la imagen que se encontraba sobre la pantalla del monitor en el paso 2 en el centro, con un límite de selección alrededor de la misma.
- Si hay menos de nueve imágenes en la memoria, se visualizan comenzando desde la esquina izquierda superior. El límite de selección se ubica en la imagen que se encontraba sobre la presentación antes de cambiar a la visualización de 9 imágenes.
- Sobre la pantalla de 9 imágenes,  indica un archivo con grabación de voz (página 153).
- Aparece  en lugar de la imagen cuando la fecha contiene datos que no se pueden visualizar mediante esta cámara.

- ### 2. Utilice [▲], [▼], [◀] y [▶] para mover el límite de selección a la imagen que desea. Presionando [▶] mientras el límite de selección se encuentra en la columna derecha, o [◀] mientras se encuentra en la columna izquierda se desplaza a la pantalla completa de nueve imágenes siguiente.

Límite de selección



Ejemplo: Cuando hay 20 imágenes en la memoria, y se visualiza primero la imagen 1.

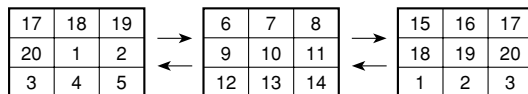

- ### 3. Presionando cualquier botón excepto [▲], [▼], [◀] o [▶], visualiza la versión de tamaño completo de la imagen en donde se ubica el límite de selección.

Visualizando la pantalla de calendario

Para visualizar un calendario de 1 mes, utilice el procedimiento siguiente. Cada día se muestra el primer archivo grabado en ese día, lo cual hace que sea fácil encontrar el archivo que desea.



1. En el modo PLAY, presione [▲] (🔊 📺).

- Para especificar el formato de fecha, utilice el procedimiento en la parte titulada “Cambiando el formato de fecha” en la página 169.
- El archivo visualizado sobre el calendario para cada fecha, es el primer archivo que fue grabado en esa fecha.



Cursor de selección de fecha

Año/Mes

- Para salir de la pantalla del calendario, presione [MENU] o [DISP].
 - Sobre la pantalla del calendario,  indica un archivo de grabación de voz (página 153).
 - Aparece  en lugar de la imagen cuando la fecha contiene una fecha que no puede ser visualizada por esta cámara.
- ### 2. Utilice [▲], [▼], [◀] y [▶] para mover el límite de selección a la fecha que desea, y luego presione [SET].
- Esto visualiza una imagen del primer archivo que fue grabado en la fecha seleccionada.



Reproduciendo una muestra de diapositivas

La muestra de diapositivas reproduce imágenes en secuencia en un intervalo fijado.



1. En el modo PLAY, presione [MENU].
2. Seleccione la etiqueta “PLAY”, seleccione “Diapositivas”, y luego presione [▶].

3. Utilice la pantalla que aparece para configurar los ajustes de imagen, tiempo, intervalo y efecto.

Imágenes	<ul style="list-style-type: none"> • Todo Visualiza todas las imágenes en la memoria de la cámara. •  Solamente Este icono aparece solamente en el caso de instantáneas e instantáneas con audio. •  Solamente Este icono aparece solamente en el caso de películas. • Una imagen Visualiza una imagen particular. • Favoritos Visualiza todas las imágenes en la carpeta FAVORITE.
Tiempo	<p>Utilice [◀] y [▶] para especificar el tiempo de reproducción que desea (1 a 5 minutos, o 10, 15, 30 o 60 minutos).</p>
Intervalo	<p>Utilice [◀] y [▶] para especificar el intervalo que desea (MÁX., o 1 a 30 segundos).</p> <ul style="list-style-type: none"> • Cuando la reproducción llega a un archivo de película mientras se encuentra seleccionado “MÁX.” como el intervalo, solamente se visualiza el primer cuadro de la película.

Efecto	<ul style="list-style-type: none"> • Patrones 1, 2 y 3 Un efecto predeterminado es aplicado al pasar de una imagen a la siguiente. • Aleatorio Los patrones predeterminados (1, 2 y 3) son aplicados en orden aleatorio. • Desactivado Efectos desactivados.
--------	---

4. Utilice [▲] y [▼] para seleccionar “Inicio”, y luego presione [SET].

- Esto inicia la muestra de diapositivas.

5. Para parar la muestra de diapositivas, presione [SET].

- La muestra de diapositivas también se parará automáticamente después que transcurre el tiempo que ha especificado para “Tiempo”.

▶▶ ¡IMPORTANTE! ◀◀

- Tenga en cuenta que todos los botones quedan inhabilitados mientras un cambio de imagen se encuentra en progreso. Espere hasta que una imagen se detenga sobre la pantalla de monitor, antes de realizar una operación de botón, o mantenga presionado el botón hasta que la imagen se detenga.
- Presionando [◀] durante una muestra de diapositivas se desplazará visualizando la imagen previa, mientras [▶] desplaza a la imagen siguiente.
- Cuando la muestra de diapositivas llega a un archivo de película, reproduce la película y su audio una vez.
- Cuando la muestra de diapositivas llega a un archivo de grabación de voz o a una instantánea con audio, el audio es reproducido una vez.
- El audio de películas, instantáneas con audio y archivos de grabación de voz no se reproducen cuando “MÁX.” se especifica para el ajuste “Intervalo” de la muestra de diapositivas. Con todos los otros ajustes “Intervalo”, las películas y todo el audio (archivos de películas, instantáneas con audio y grabación de voz) son reproducidos, sin considerar su longitud.
- Durante la reproducción de audio, puede ajustar el volumen presionando [◀] o [▶].

- Tenga en cuenta que los ajustes de los efectos se inhabilitan cuando se ha seleccionado “Favoritos” o “ Solamente” para el ajuste “Imágenes” de la muestra de diapositivas, o se ha seleccionado “MÁX”, “1 seg.” o “2 seg.” para el ajuste “Intervalo” de la muestra de diapositivas.
- Las imágenes copiadas desde otra cámara digital o una computadora, pueden tomar más tiempo para que aparezcan que el tiempo de intervalo de la muestra de diapositivas que especifica.
- Si hay indicadores sobre la presentación, puede borrarlos presionando [DISP] (página 35).
- Cuando la muestra de diapositivas llega a una película mientras se selecciona “Una imagen” para “Imágenes”, la película repetirá la reproducción durante el tiempo especificado por “Tiempo”.

Rotando la imagen de la presentación

Utilice el procedimiento siguiente para rotar la imagen 90 grados y registrar la información de rotación junto con la imagen. Después de hacer esto, la imagen se visualiza siempre en esta orientación rotada.

- 1. En el modo PLAY, presione [MENU].**
- 2. Seleccione la etiqueta “PLAY”, seleccione “Rotación”, y luego presione [▶].**
 - Tenga en cuenta que esta operación es posible solamente cuando una imagen de instantánea se encuentra sobre la pantalla del monitor.
- 3. Utilice [◀] y [▶] para pasar a través de las imágenes hasta que la que desea rotar se encuentre sobre la pantalla de monitor.**

4. Utilice [▲] y [▼] para seleccionar “Rotar”, y luego presione [SET].

- A cada presión de [SET] gira la imagen en 90 grados.



5. Después que haya finalizado de configurar los ajustes, presione [MENU] para salir de la pantalla de ajuste.

»» ¡IMPORTANTE! ««

- No puede rotar una imagen que se encuentra protegida. Para rotar tal tipo de imagen, primero tiene que desprotegerla.
- Puede no lograr rotar una imagen digital que fue grabada con otro tipo de cámara digital.
- No se pueden rotar los tipos siguientes de imágenes.
 - Imágenes de película e icono de archivo de grabación de voz.
 - Imágenes ampliadas.
 - Imágenes creadas con MOTION PRINT.
- La rotación de imagen no es soportada para solamente una sola imagen. No se puede rotar una pantalla de 9 imágenes ni una imagen sobre la pantalla de calendario.

Agregando audio a una instantánea

La función “post-grabación” le permite agregar audio a las instantáneas después de que son grabadas. También puede regrabar el audio de una instantánea con audio (una con un icono  sobre la misma).

- Formato de audio: Formato de grabación WAVE/ADPCM
Este es el formato estándar de Windows para la grabación de audio.
La extensión de archivo de un archivo WAVE/ADPCM es “.WAV”.
- Tiempo de grabación:
Hasta unos 30 segundos por imagen.
- Tamaño de archivo de audio:
Aproximadamente 165 KB (grabación de 30 segundos de aproximadamente 5,5 KB por segundo).

1. En el modo PLAY, utilice [◀] y [▶] para pasar a través de las instantáneas, hasta visualizar la instantánea a la que desea agregar el audio.

2. Presione [MENU].

3. Seleccione la etiqueta “PLAY”, seleccione “Duplicado”, y luego presione [▶].



4. Presione el botón disparador para iniciar la grabación de audio.

5. La grabación se para después de unos 30 segundos o cuando presiona el botón disparador.

Para regrabar el audio

1. En el modo PLAY, utilice [◀] y [▶] para pasar a través de las instantáneas, hasta visualizar la instantánea a la que desea regrabar el audio.
2. Presione [MENU].
3. Seleccione la etiqueta “PLAY”, seleccione “Duplicado”, y luego presione [▶].
4. Utilice [▲] y [▼] para seleccionar “Borrar”, y luego presione [SET].
 - Si solamente desea borrar el audio sin la grabación, presione aquí [MENU] para completar el procedimiento.
5. Presione el botón disparador para iniciar la grabación de audio.
6. La grabación se para después de unos 30 segundos o cuando presiona el botón disparador.
 - Esto borra el audio existente y lo reemplaza por el nuevo.

▶▶ ¡IMPORTANTE! ◀◀

- Tenga cuidado de no bloquear el micrófono con sus dedos.
- Buenos resultados de grabación no son posibles cuando la cámara se encuentra muy alejado del sujeto.
- El icono  (Audio) aparece sobre la pantalla de monitor después que se completa la grabación de audio.
- No podrá grabar audio cuando la capacidad de memoria restante se encuentra baja.
- No se puede agregar audio a los tipos siguientes de imágenes.
 - Imágenes de película.
 - Imágenes creadas con MOTION PRINT.
 - Instantáneas protegidas (página 160).
- El audio que es regrabado o borrado no puede recuperarse. Asegúrese de que no necesita más el audio antes de regrabarlo o borrarlo.

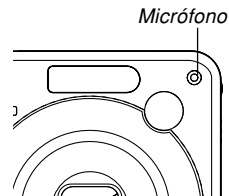

Reproduciendo una grabación de voz

Para reproducir un archivo de grabación de voz, realice los pasos siguientes.

1. En el modo PLAY, utilice [◀] y [▶] hasta visualizar el archivo de grabación de voz (un archivo con un  sobre el mismo) que desea reproducir.

2. Presione [SET].

- Esto inicia la reproducción del archivo de grabación de voz a través del altavoz de la cámara.
- Mientras el audio se está ejecutando puede realizar las operaciones siguientes.

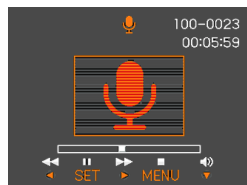

Para hacer esto:	Realice esto:
Avanzar o retroceder rápidamente el audio.	Sostenga presionado [◀] o [▶].
Realizar y cancelar una pausa en la reproducción de audio.	Presione [SET].
Ajustar el volumen de audio.	Presione [▲] o [▼].
Cambiar entre activación y desactivación de los indicadores de la pantalla del monitor.	Presione [DISP].
Cancelación de la reproducción.	Presione [MENU].

▶▶ ¡IMPORTANTE! ◀◀

- El volumen de audio puede ajustarse solamente durante la reproducción o una pausa.
- Si su grabación tiene marcas de índice (página 115) dentro de la misma, puede saltar a la marca de índice o después de la ubicación de la reproducción actual, haciendo una pausa en la reproducción y luego presionando [◀] o [▶]. Luego, presione [SET] para reanudar la reproducción desde la posición de marca de índice.

Visualizando las imágenes de la cámara en una pantalla de TV

Las imágenes grabadas en una pantalla de TV pueden visualizarse y aun usar su pantalla de TV para componer las imágenes antes de grabarlas. Para visualizar las imágenes de cámara sobre un aparato de TV, necesita un televisor equipado con un terminal de entrada de video, y el cable AV que viene con la cámara.

1. Conecte un extremo del cable AV que viene con la cámara al puerto [USB/AV] de la cámara, y el otro extremo al terminal de entrada de video del aparato de TV.

- Conecte la clavija amarilla del cable AV al terminal de entrada de video (amarillo) del televisor, y luego la clavija blanca al terminal de entrada de audio (blanco) del televisor.

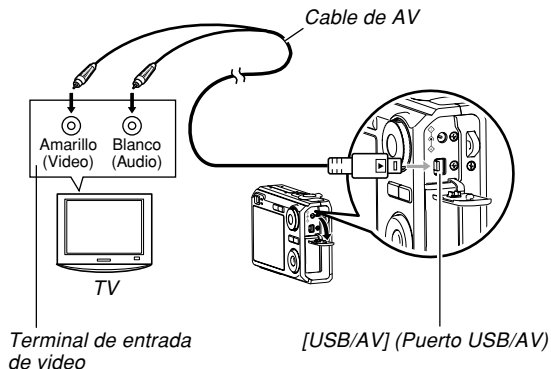

- Tenga cuidado cuando conecta el cable AV a la cámara o computadora. Los puertos USB y enchufes de cables tienen formas para un posicionamiento apropiado.
- Introduzca el cable AV hasta oír el sonido característico indicando que ha quedado firmemente enclavado en su lugar. La operación correcta no será posible con una conexión inadecuada.

2. Encienda el aparato de TV y seleccione su modo de entrada de video.
3. Presione  para encender la cámara y luego efectúe la operación requerida para la reproducción y grabación.

»» ¡IMPORTANTE! ««

- Asegúrese de seleccionar “Encender” o “Encender/apagar” para las funciones de encendido/apagado de la cámara (página 173) cuando conecte a un televisor para ver las imágenes.
- Todos los iconos e indicadores que aparecen sobre la pantalla del monitor también aparecerán sobre la pantalla de TV.
- Tenga en cuenta que la salida de audio es monofónica.
- Dependiendo en el tamaño de la pantalla de TV, las imágenes grabadas e imágenes durante la grabación pueden no llenar la pantalla entera.
- Para la salida de video, el nivel de volumen de audio está inicialmente ajustado al máximo. Realice el ajuste de nivel de volumen usando los controles de TV.

Seleccionando el sistema de salida de video

Para que el sistema de video se adapte al sistema de TV que está usando, puede seleccionar ya sea NTSC o PAL.

1. En un modo REC o el modo PLAY, presione [MENU].
2. Seleccione la etiqueta “Ajustes”, seleccione “Salida video”, y luego presione [▶].
3. Utilice [▲] y [▼] para seleccionar el ajuste que desea, y luego presione [SET].

Si está usando un TV designado para usar en esta área:	Seleccione este ajuste:
EE.UU., Japón y otras áreas que utilizan el sistema NTSC.	NTSC
Europa y otras áreas que utilizan el sistema PAL.	PAL

▶▶ ¡IMPORTANTE! ◀◀

- Las imágenes no se visualizarán adecuadamente si selecciona un sistema de video erróneo.
- Esta cámara soporta solamente los sistemas de video NTSC y PAL. Las imágenes no aparecerán adecuadamente si utiliza un aparato de TV (monitor) que sea diseñado para un sistema de video diferente.

BORRANDO ARCHIVOS

Puede borrar un solo archivo, o puede borrar todos los archivos que hay actualmente en la memoria.

»» ¡IMPORTANTE! ««

- Tenga en cuenta que el borrado de archivo no puede revertirse. Una vez que borra un archivo queda eliminado definitivamente. Asegúrese de que realmente no necesita más el archivo antes de borrarlo. Especialmente cuando borra todos los archivos, asegúrese de verificar todos los archivos antes de proceder.
- Un archivo protegido no puede ser borrado. Para borrar un archivo protegido, primero desprotéjalo (página 160).
- El borrado no puede realizarse cuando todos los archivos en la memoria se encuentran protegidos (página 161).
- Borrando una instantánea con audio borra el archivo de la imagen y el archivo de audio fijado a la misma.
- No puede usar los procedimientos en esta sección para borrar las imágenes desde la carpeta FAVORITE. Para los detalles acerca del borrado de los contenidos de la carpeta FAVORITE, vea los procedimientos en la página 164.

Borrando un solo archivo

1. En el modo PLAY, presione [▼] (⚡ 🗑️).



2. Utilice [◀] y [▶] para ir visualizando a través de los archivos, y visualice el archivo que desea borrar.
3. Utilice [▲] y [▼] para seleccionar “Borrar”.
 - Para salir de la operación de borrado de imagen sin borrar nada, seleccione “Cancelar”.
4. Presione [SET] para borrar el archivo.
 - Si así lo desea, repita los pasos 2 a 4 para borrar los otros archivos.
5. Presione [MENU] para salir de la pantalla de menú.

Borrando todos los archivos

1. En el modo PLAY, presione [▼] (🗑️).
2. Utilice [▲] y [▼] para seleccionar “Borrar todo”, y luego presione [SET] .
3. Utilice [▲] y [▼] para seleccionar “Sí”.
 - Para salir de la operación de borrado de archivo sin borrar nada, seleccione “No”.
4. Presione [SET] para borrar todos los archivos.
 - El mensaje “No hay archivos.” aparece sobre la pantalla después que se borran todos los archivos.

ADMINISTRACIÓN DE LOS ARCHIVOS

Las capacidades de administración de archivos de la cámara permite un fácil control de las imágenes. Puede proteger los archivos contra el borrado y almacenar los archivos que desea en la memoria incorporada de la cámara.

Carpetas

La cámara crea automáticamente carpetas en su memoria incorporada o en la tarjeta de memoria.

Archivos y carpetas de memoria

Cualquier imagen que grabe es automáticamente almacenada en una carpeta, cuyo nombre es un número de serie. En la memoria puede tener hasta 900 carpetas al mismo tiempo. Los nombres de las carpetas se generan como se muestra a continuación.

Ejemplo: Nombre de la carpeta número 100.

100CASIO

Número de serie (3 dígitos)

Cada carpeta puede retener hasta 9.999 archivos numerados.

Tratando de almacenar el archivo número 10.000 en una carpeta, ocasiona que se cree la siguiente carpeta numerada en serie. Los nombres de archivo se generan como se muestra a continuación.

Ejemplo: Nombre de archivos número 26.

CIMG0026.JPG

Extensión

Número de serie (4 dígitos)

- La carpeta y nombres de carpeta descritos aquí aparecen cuando ve las carpetas y archivos sobre una computadora. Para informarse acerca de cómo la cámara visualiza la carpeta y nombres de carpeta vea la página 34.
- El número real de archivos que podrá almacenar en la tarjeta de memoria depende en el tamaño y calidad de imagen, capacidad de tarjeta, etc.
- Para los detalles acerca de la estructura de carpetas, vea la parte titulada “Estructura de carpetas de la memoria” en la página 206.

Protegiendo los archivos

Una vez que protege un archivo el mismo no puede ser borrado (página 157). Los archivos pueden protegerse individualmente o puede proteger todos los archivos de la memoria con una sola operación.

»» ¡IMPORTANTE! ««

- Aunque un archivo esté protegido, se borrará mediante la operación de formateo de la memoria incorporada (página 174) o la operación de formateo de la tarjeta de memoria (página 178).

Para proteger un solo archivo

1. En el modo PLAY, presione [MENU].
2. Seleccione la etiqueta "PLAY", seleccione "Proteger", y luego presione [▶].



3. Utilice [◀] y [▶] para ir visualizando a través de los archivos, y visualice el archivo que desea proteger.

4. Utilice [▲] y [▼] para seleccionar "Activado", y luego presione [SET].

- Un archivo que está protegido se indica mediante la marca .
- Para desproteger un archivo, seleccione "Desactivado" en el paso 4, y luego presione [SET].



5. Presione [MENU] para salir de la pantalla de menú.

Para proteger todos los archivos en la memoria

1. En el modo **PLAY**, presione **[MENU]**.
2. Seleccione la etiqueta **“PLAY”**, seleccione **“Proteger”**, y luego presione **[▶]**.
3. Utilice **[▲]** y **[▼]** para seleccionar **“Todo: Act.”**, y luego presione **[SET]**.
 - Para desproteger todos los archivos, presione **[SET]** en el paso 3, de manera que el ajuste muestre **“Todo: Desact.”**.
4. Presione **[MENU]** para salir de la pantalla de menú.

Usando la carpeta FAVORITE

Puede copiar tomas de escenas, fotos de su familia u otras imágenes especiales desde una carpeta de almacenamiento de archivos (página 206), a la carpeta FAVORITE en la memoria incorporada (página 206). Las imágenes en la carpeta FAVORITE no se visualizan durante la reproducción normal, de esta manera le ayuda a mantener sus imágenes personales en forma privada cuando las transporta. Las imágenes de la carpeta FAVORITE no son borradas cuando cambia las tarjetas de memoria, de manera que siempre puede tenerlas a mano.

Para copiar un archivo a la carpeta FAVORITE

1. En el modo **PLAY**, presione **[MENU]**.
2. Seleccione la etiqueta **“PLAY”**, seleccione **“Favoritos”**, y luego presione **[▶]**.



3. Utilice [▲] y [▼] para seleccionar “Guardar”, y luego presione [SET].

- Esto visualiza los nombres de los archivos que hay en la memoria incorporada o en la tarjeta de memoria colocada.



4. Utilice [◀] y [▶] para seleccionar el archivo que desea copiar a la carpeta FAVORITE.

5. Utilice [▲] y [▼] para seleccionar “Guardar”, y luego presione [SET].

- Esto copia el archivo visualizado a la carpeta FAVORITE.

6. Después de copiar todos los archivos que desea, utilice [▲] y [▼] para seleccionar “Cancelar”, y luego presione [SET] para salir.

»» NOTA ««

- La copia de un archivo de imagen con el procedimiento anterior, crea una imagen de tamaño QVGA de 320 × 240 píxeles en la carpeta FAVORITE.
- Un archivo copiado en la carpeta FAVORITE se asigna automáticamente a un nombre de archivo que es un número de serie. Aunque el número de serie se inicia desde 0001 y puede llegar hasta tanto como 9999, el extremo superior de la gama depende en la capacidad de la memoria incorporada. Recuerde que el número máximo de imágenes que puede almacenarse en la memoria incorporada depende en el tamaño de cada imagen y otros factores.

»» ¡IMPORTANTE! ««

- Tenga en cuenta que una imagen que ha sido copiada a la carpeta FAVORITE y luego se le ha cambiado su tamaño, no puede ser retornado a su tamaño original.
- Archivos en la carpeta FAVORITE no puede ser copiado a una tarjeta de memoria.

Para visualizar un archivo en la carpeta FAVORITE

1. En el modo PLAY, presione [MENU].
2. Seleccione la etiqueta “PLAY”, seleccione “Favoritos”, y luego presione [▶].
3. Utilice [▲] y [▼] para seleccionar “Mostrar”, y luego presione [SET].
 - Si la carpeta FAVORITE está vacía, aparece el mensaje “¡Sin archivo de favoritos!”.
4. Utilice [▶] (avance) o [◀] (retroceso) para ir visualizando a través de los archivos en la carpeta FAVORITE.
5. Después que haya finalizado de ver los archivos, presione dos veces [MENU] para salir.

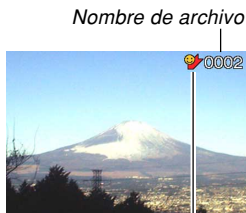

Icono de carpeta FAVORITE

»» ¡IMPORTANTE! ««

- Tenga en cuenta que la carpeta FAVORITE se crea solamente en la memoria incorporada de la cámara. Ninguna carpeta FAVORITE será creada en una tarjeta de memoria cuando utiliza una. Si desea ver los contenidos de la carpeta FAVORITE en la pantalla de su computadora, necesita sacar la tarjeta de memoria desde la cámara (si está usando una), antes de conectar el cable USB para iniciar la comunicación de datos (páginas 177, 193).

Para borrar un archivo desde la carpeta FAVORITE

1. En el modo PLAY, presione [MENU].
2. Seleccione la etiqueta “PLAY”, seleccione “Favoritos”, y luego presione [▶].
3. Utilice [▲] y [▼] para seleccionar “Mostrar”, y luego presione [SET].
4. Presione [▼] (⚡ .
5. Utilice [◀] y [▶] para seleccionar el archivo que desea borrar desde la carpeta FAVORITE.
6. Utilice [▲] y [▼] para seleccionar “Borrar”, y luego presione [SET].
 - Para salir de la operación de borrado de imagen sin borrar nada, seleccione “Cancelar”.
7. Después de borrar todos los archivos que desea, utilice [▲] y [▼] para seleccionar “Cancelar”, y luego presione [SET] para salir.

Para borrar todos los archivos de la carpeta FAVORITE

1. En el modo PLAY, presione [MENU].
2. Seleccione la etiqueta “PLAY”, seleccione “Favoritos”, y luego presione [▶].
3. Utilice [▲] y [▼] para seleccionar “Mostrar”, y luego presione [SET].
4. Presione [▼] (⚡ .
5. Utilice [▲] y [▼] para seleccionar “Borrar todo”, y luego presione [SET].

▶▶ ¡IMPORTANTE! ◀◀

- No puede utilizar las operaciones de borrado en la página 157 para borrar las imágenes desde la carpeta FAVORITE. Realizando la operación de formateado de la memoria (página 174), sin embargo, borra los archivos de la carpeta FAVORITE.

OTROS AJUSTES

Configurando los ajustes de sonido

Puede configurar diferentes sonidos para ejecutar siempre que activa la cámara, presione el botón disparador hasta la mitad o en toda su extensión, o realice una operación de tecla.

Para configurar los ajustes de sonido

1. Presione [MENU].
2. Seleccione la etiqueta “Ajustes”, seleccione “Sonidos” y luego presione [▶].
3. Utilice [▲] y [▼] para seleccionar el sonido cuyo ajuste desea configurar, y luego presione [▶].
4. Utilice [▲] y [▼] para cambiar el ajuste, y luego presione [SET].

Para hacer esto:	Seleccione este ajuste:
Seleccionar un sonido incorporado	Sonido 1 al sonido 5
Desactivar el sonido	Desactivado

Para ajustar el nivel de volumen de tono de confirmación

1. Presione [MENU].
 2. Seleccione la etiqueta “Ajustes”, seleccione “Sonidos” y luego presione [▶].
 3. Utilice [▲] y [▼] para seleccionar “ Operación”.
 4. Utilice [◀] y [▶] para especificar el ajuste de volumen que desea, y luego presione [SET].
 - El volumen puede ajustarse de la gama de 0 (sin sonido) a 7 (más sonoro).
- ▶▶ ¡IMPORTANTE! ◀◀**
- El ajuste de volumen que realiza aquí también afecta el nivel de volumen de la salida de video (página 154).

Para ajustar el nivel de volumen de audio para la reproducción de película e instantánea con audio

1. Presione [MENU].
2. Seleccione la etiqueta “Ajustes”, seleccione “Sonidos”, y luego presione [▶].
3. Utilice [▲] y [▼] para seleccionar “[▶] Reproducción”.
4. Utilice [◀] y [▶] para especificar el ajuste de volumen que desea, y luego presione [SET].
 - Puede ajustar el volumen de la reproducción en la gama de 0 (sin sonido) a 7 (más sonora).

▶▶ ¡IMPORTANTE! ◀◀

- El ajuste de volumen que realiza aquí no afecta el nivel de volumen de la salida de video (página 154).

Especificando una imagen para la pantalla de inicio

Puede especificar una imagen que ha grabado como la imagen de la pantalla de inicio, lo cual ocasiona que aparezca sobre la pantalla de monitor, siempre que presione el botón de alimentación o [📷] (REC) para activar la cámara. La imagen de pantalla de inicio no aparece si presiona [▶] (PLAY) para activar la cámara.

1. Presione [MENU].
2. Seleccione la etiqueta “Ajustes”, seleccione “Inicio” y luego presione [▶].
3. Utilice [◀] y [▶] para visualizar la imagen que desea usar como la imagen de inicio.
4. Utilice [▲] y [▼] para cambiar el ajuste, y luego presione [SET].

Para hacer esto:	Seleccione esto:
Utilizar la imagen visualizada actualmente como la imagen de la pantalla de inicio	Activado
Inhabilitar la pantalla de inicio	Desactivado

»» ¡IMPORTANTE! ««

- Como pantalla de inicio, puede seleccionar cualquiera de los tipos siguientes de imagen.
 - La imagen incorporada en la cámara.
 - Una instantánea.
 - Solamente la imagen de una instantánea con audio.
- Solamente una imagen a la vez puede almacenarse en la memoria de imagen de inicio. Seleccionando una nueva imagen de inicio superpone todo lo que se encuentre almacenado en la memoria de imagen de inicio. Debido a esto, si desea retornar a una imagen de inicio previa, necesita tener una copia separada de esa imagen en la memoria de imagen estándar de la cámara.
- La imagen inicial es borrada si realiza el formateo de la memoria incorporada (página 174).

Especificando el método de generación de número de serie del nombre de archivo

Para especificar el método para generar el número de serie para los nombres de archivo (página 159), utilice el procedimiento siguiente.

1. Presione [MENU].
2. Seleccione la etiqueta “Ajustes”, seleccione “Nº archivo”, y luego presione [▶].
3. Utilice [▲] y [▼] para cambiar los ajustes, y luego presione [SET].

Para hacer esto para un archivo almacenado recientemente:	Seleccione este ajuste:
Almacenar el último número de archivo e increméntelo, sin considerar de si los archivos son borrados o si la tarjeta de memoria es reemplazada por una nueva.	Continuar
Reinicie el número de serie desde 0001 cada vez que se borren todos los archivos o se reemplace la tarjeta de memoria.	Reposición

Ajustando el reloj

Para seleccionar la zona horaria local y cambiar sus ajustes de fecha y hora, utilice los procedimientos en esta sección. Si desea cambiar el ajuste de hora y fecha solamente sin cambiar la zona horaria local, realice solamente el procedimiento indicado en la parte titulada “Para ajustar la hora y fecha actuales” (página 169).

»» ¡IMPORTANTE! ««

- Asegúrese de seleccionar su zona horaria local (la zona en donde se encuentra ubicado actualmente), antes de cambiar los ajustes de la hora y fecha. De lo contrario, el ajuste de hora y fecha cambiarán automáticamente cuando seleccione otra zona horaria.

Para seleccionar su zona horaria local

1. Presione [MENU].
2. Seleccione la etiqueta “Ajustes”, seleccione “Hora mundial”, y luego presione [▶].
 - Esto visualiza la zona horaria mundial actual.
3. Utilice [▲] y [▼] para seleccionar “Local”, y luego presione [▶].
4. Utilice [▲] y [▼] para seleccionar “Ciudad”, y luego presione [▶].
5. Utilice [▲], [▼], [◀] y [▶] para seleccionar el área geográfica que contiene la ubicación que selecciona como su zona horaria local, y luego presione [SET].
6. Utilice [▲] y [▼] para seleccionar la ciudad que desea, y luego presione [SET].
7. Después de seleccionar la ciudad que desea, presione [SET] para registrar su zona como la zona horaria local.

Para ajustar la hora y fecha actuales

1. Presione [MENU].
2. Seleccione la etiqueta “Ajustes”, seleccione “Ajustar”, y luego presione [▶].
3. Ajuste la fecha y la hora actuales.

Para hacer esto:	Realice esto:
Cambiar el ajuste en la ubicación de cursor actual.	Presione [▲] o [▼].
Mover el cursor entre los ajustes.	Presione [◀] o [▶].
Alternar entre la hora normal de 12 horas y 24 horas.	Presione [DISP].

4. Cuando todos los ajustes se encuentran de la manera deseada, presione [SET] para registrarlos y salir de la pantalla de ajuste.

Cambiando el formato de la fecha

Para visualizar la fecha, puede seleccionar entre tres formatos diferentes.

1. Presione [MENU].
2. Seleccione la etiqueta “Ajustes”, seleccione “Estilo fecha”, y luego presione [▶].
3. Utilice [▲] y [▼] para cambiar el ajuste, y luego presione [SET].

Ejemplo: 24 de diciembre de 2005

Para visualizar una fecha similar a ésta:	Seleccione este formato:
05/12/24	AA/MM/DD
24/12/05	DD/MM/AA
12/24/05	MM/DD/AA

Usando la hora mundial

Para seleccionar una zona horaria y cambiar instantáneamente el ajuste de hora del reloj de la cámara cuando sale de viaje, etc. puede usar la pantalla de hora mundial. La hora mundial le permite seleccionar una de las 162 ciudades en las 32 zonas horarias.

Para visualizar la pantalla de hora mundial

1. Presione [MENU].
2. Seleccione la etiqueta “Ajustes”, seleccione “Hora mundial”, y luego presione [▶].
3. Utilice [▲] y [▼] para seleccionar “Mundial”.

Para hacer esto:	Seleccione esto:
Visualizar la hora en su zona horaria local.	Local
Visualizar la hora en la zona actualmente seleccionada sobre la pantalla de hora mundial.	Mundial

4. Presione [SET] para salir de la pantalla de ajuste.

Para configurar los ajustes de la hora mundial

1. Presione [MENU].
2. Seleccione la etiqueta “Ajustes”, seleccione “Hora mundial” y luego presione [▶].
3. Utilice [▲] y [▼] para seleccionar “Mundial”, y luego presione [▶].

4. Utilice [▲] y [▼] para seleccionar “Ciudad”, y luego presione [▶].

- Para configurar el ajuste de la hora de verano, seleccione “DST” y luego seleccione ya sea “Activado” o “Desactivado”.
- La hora de verano se usa en algunas áreas geográficas para avanzar el ajuste de la hora actual en una hora durante los meses de verano.
- El uso de la hora de verano depende en las costumbres y leyes locales.



5. Utilice [▲], [▼], [◀] y [▶] para seleccionar el área geográfica que desea, y luego presione [SET].

Ciudad h.m.	Diferencia
Azores	-2:00
Reykjavik	-1:00
Lisbon	-1:00
Dublin	-1:00
Madrid	0:00

Hora 10:37

6. Utilice [▲] y [▼] para seleccionar la ciudad que desea, y luego presione [SET].
7. Cuando el ajuste se encuentra de la manera deseada, presione [SET] para aplicarlo y salir de la pantalla de ajuste.

Cambiando el idioma de la presentación

Para seleccionar uno de los diez idiomas como el idioma de la presentación, utilice el procedimiento siguiente.

1. Presione [MENU].
2. Seleccione la etiqueta “Ajustes”, seleccione “Language” y luego presione [▶].
3. Utilice [▲], [▼], [◀] y [▶] para cambiar el ajuste, y luego presione [SET].

Cambiando el protocolo de puerto USB

Para cambiar el protocolo de comunicación del puerto USB de la cámara cuando conecta una computadora, impresora u otro dispositivo puede usar el procedimiento siguiente. Seleccione el protocolo que sea adecuado al dispositivo que desea conectar.

1. Presione [MENU].
2. Seleccione la etiqueta “Ajustes”, seleccione “USB”, y luego presione [▶].
3. Presione [▲] y [▼] para seleccionar el ajuste que desea, y luego presione [SET].

Cuando conecta a este tipo de dispositivo:	Seleccione este ajuste:
Computadora o impresora compatible con USB DIRECT-PRINT. (página 186)	Mass Storage (USB DIRECT- PRINT).
Impresora compatible con PictBridge. (página 186)	PTP (PictBridge)*

*“PTP” es la sigla inglesa de “Picture Transfer Protocol” (Protocolo de Transferencia de Imagen).

- Mass Storage (USB DIRECT-PRINT) ocasiona que la cámara vea la computadora como un dispositivo de almacenamiento externo. Utilice este ajuste para la transferencia normal de imágenes desde la cámara a una computadora (usando la aplicación Photo Loader incluida).
- PTP (PictBridge) simplifica la transferencia de los datos de imagen al dispositivo conectado.

Configurando las funciones de activación/desactivación con [CAMERA] (REC) y [PLAY] (PLAY)

Para configurar [CAMERA] (REC) y [PLAY] (PLAY) de manera que la alimentación se active y/o desactive siempre que se presionan, puede usar los procedimientos siguientes.

1. Presione [MENU].
2. Seleccione la etiqueta “Ajustes”, seleccione “REC/PLAY” y luego presione [▶].
3. Utilice [▲] y [▼] para seleccionar el ajuste que desea, y luego presione [SET].

Para configurar esta operación:	Seleccione este ajuste:
La alimentación se activa cuando se presiona [CAMERA] (REC) o [▶] (PLAY) (pero no se desactiva).	Encender
La alimentación se activa o desactiva cuando se presiona [CAMERA] (REC) o [▶] (PLAY).	Encender/apagar
La alimentación no se activa o desactiva cuando se presiona [CAMERA] (REC) o [▶] (PLAY).	Inhabil.

»» ¡IMPORTANTE! ««

- Cuando se selecciona “Encender/Apagar” presionando [CAMERA] (REC) en un modo REC o [▶] (PLAY) en el modo PLAY desactiva la cámara.
- Presionando [CAMERA] (REC) en el modo PLAY cambia al modo de grabación actualmente seleccionado, y presionando [▶] (PLAY) en un modo REC cambia al modo PLAY.
- Cuando conecte la cámara a un televisor para ver las imágenes de la cámara, deberá seleccionar “Encender” o “Encender/apagar” para las funciones de encendido/apagado.

»» NOTA ««

- El ajuste inicial fijado por omisión es “Encender”.

Formateando la memoria incorporada

El formateo de la memoria incorporada borra todos los datos almacenados en la memoria.

»» ¡IMPORTANTE! ««

- Tenga en cuenta que los datos borrados por una operación de formateo no pueden ser recuperados. Verifique para asegurarse de que no necesita ninguno de los datos que hay en la memoria antes de realizar el formato.
- Formateando la memoria incorporada borra lo siguiente.
 - Imágenes protegidas.
 - Imágenes de la carpeta FAVORITE.
 - Ajustes del usuario del modo BEST SHOT.
 - Imagen de la pantalla de inicio.
- Antes de iniciar la operación de formateo, verifique las pilas de la cámara para cerciorarse de que no están bajas. Una pila a punto de descargarse durante la operación de formateo puede causar un formateo inadecuado, creando el riesgo de un mal funcionamiento de la cámara.
- No abra nunca la cubierta de las pilas mientras se está realizando el formateo. Hacerlo crearía el riesgo de un mal funcionamiento de la cámara.

1. **Verifique para asegurarse de que no hay una tarjeta de memoria colocada en la cámara.**
 - Si hay una tarjeta de memoria colocada en la cámara, retírela (página 177).
2. **Presione [MENU].**
3. **Seleccione la etiqueta “Ajustes”, seleccione “Formato” y luego presione [▶].**
4. **Utilice [▲] y [▼] para seleccionar “Formato”, y luego presione [SET]. Ingresando el modo PLAY después de formatear la memoria incorporada ocasionará que aparezca el mensaje “No hay archivos.”.**
 - Para salir de la operación de formateo sin realizar el formato, seleccione “Cancelar”.

USANDO UNA TARJETA DE MEMORIA



Puede ampliar las capacidades de almacenamiento de su cámara usando una tarjeta de memoria disponible comercialmente (tarjeta de memoria SD o tarjeta MultiMediaCard). También puede copiar los archivos desde la memoria incorporada a una tarjeta de memoria, y desde una tarjeta de memoria a la memoria incorporada.



- Normalmente, los archivos se almacenan en la memoria incorporada. Cuando inserta una tarjeta de memoria, sin embargo, la cámara almacena automáticamente a la tarjeta.
- Tenga en cuenta que no puede almacenar los archivos a la memoria incorporada mientras una tarjeta de memoria se encuentra colocada en la cámara.

»» ¡IMPORTANTE! ««

- Utilice solamente una tarjeta de memoria SD o una tarjeta MultiMediaCard con esta cámara. Cuando se utiliza cualquier otro tipo de tarjeta no se garantiza una operación apropiada.
- Para informarse en cómo usar la tarjeta de memoria, vea las instrucciones que vienen con la misma.

- Ciertos tipos de tarjetas pueden disminuir las velocidades de procesamiento. Si está usando una tarjeta de memoria de acceso lento, puede no poder grabar una película usando el ajuste de calidad de imagen "HQ". Por tal motivo, se recomienda utilizar una tarjeta de memoria SD con una velocidad de transferencia máxima de 10MB por segundo.
- Ciertos tipos de tarjetas de memoria toman más tiempo para grabar datos, lo cual pueden ocasionar que los cuadros de película se omitan.  y  destellan sobre la pantalla del monitor durante la grabación para hacerle saber cuando se ha omitido un cuadro. Se recomienda utilizar la tarjeta de memoria SD con una velocidad de transferencia máxima de por lo menos 10MB por segundo.
- Las tarjetas de memoria SD tienen un interruptor de protección contra escritura, que puede usarse para proteger contra un borrado accidental de los datos de imágenes. Tenga en cuenta, sin embargo, si protege contra escritura una tarjeta de memoria SD, deberá quitar la protección contra escritura siempre que desee grabar, formatear o borrar cualquiera de sus archivos.
- Una carga electrostática, ruido digital y otros fenómenos pueden ocasionar que los datos se alteren o aun se pierdan. Asegúrese de guardar copias de seguridad de los datos importantes a otro medio (CD-R, CD-RW, disco MO, disco duro de computadora, etc.)

Usando una tarjeta de memoria

»» ¡IMPORTANTE! ««

- Asegúrese de desactivar la cámara antes de insertar o retirar una tarjeta de memoria.
- Asegúrese de orientar la tarjeta correctamente cuando la inserta. No trate de forzar la tarjeta de memoria en la ranura cuando siente cierta resistencia.

Para insertar una tarjeta de memoria en la cámara

1. Abra la cubierta de la tarjeta de memoria.

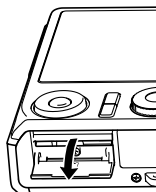

2. Ubique la tarjeta de memoria de modo que su parte trasera se oriente en la misma dirección que la pantalla de monitor de la cámara, deslícela cuidadosamente dentro de la ranura de tarjeta. Deslice la tarjeta hasta el fondo hasta que encaje en su lugar con un chasquido.

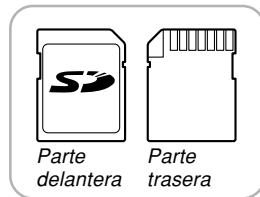
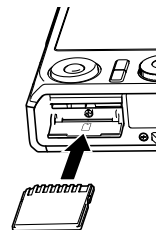

3. Cierre la cubierta de la tarjeta de memoria.



Para reemplazar la tarjeta de memoria

1. Presione la tarjeta de memoria hacia adentro de la cámara y luego suéltela. Esto ocasionará que la tarjeta se salga parcialmente fuera de la cámara.

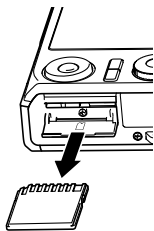

2. Tire de la tarjeta de memoria hacia afuera de la ranura.
3. Coloque otra tarjeta de memoria.

»» ¡IMPORTANTE! ««

- Nunca inserte nada que no sea una tarjeta de memoria SD o MMC (MultiMediaCard) en la ranura para tarjeta de memoria de la cámara. Haciéndolo puede ocasionar un fallo de funcionamiento de la cámara.
- En caso de que agua o materias extrañas ingresen en la ranura de tarjeta, desactive de inmediato la cámara, retire las pilas y comuníquese con su concesionario o centro de servicio autorizado CASIO más cercano.
- No retire una tarjeta de la cámara mientras la lámpara de operación verde está destellando. Haciéndolo puede ocasionar que la operación de grabación de archivo falle, y aun se dañe la tarjeta de memoria.

Formateando una tarjeta de memoria

El formateado de una tarjeta de memoria borra cualquier dato ya almacenado en la misma.

►► ¡IMPORTANTE! ◀◀

- Asegúrese de usar la cámara para formatear una tarjeta de memoria. Formateando una tarjeta de memoria en una computadora y luego usándola en la cámara puede enlentecer el procesamiento de datos de la cámara. En el caso de una tarjeta SD, formateando en una computadora puede resultar en una falta de conformidad con el formato SD, ocasionando problemas con la compatibilidad, operación, etc.
- Tenga en cuenta que los datos borrados por una operación de formateado de la tarjeta de memoria no puede recuperarse. Verifique para asegurarse de que no necesita ninguno de los datos que hay en la memoria antes de realizar el formato.
- Realizando el formateado de una tarjeta de memoria que contiene archivos borra todos los archivos, aun aquellos que se encuentran protegidos (página 160).

■ Para formatear una tarjeta de memoria

1. Coloque la tarjeta de memoria en la cámara.
2. Active la cámara, y presione [MENU].
3. Seleccione la etiqueta “Ajustar”, seleccione “Formato”, y luego presione [▶].
4. Utilice [▲] y [▼] para seleccionar “Formato”, y luego presione [SET]. Ingresando el modo **PLAY** después de formatear la tarjeta de memoria ocasionará que aparezca el mensaje “No hay archivos.”.
 - Para salir de la operación de formateado sin realizar el formato, seleccione “Cancelar”.

■ Precauciones con la tarjeta de memoria

- Si una tarjeta de memoria comienza a comportarse anormalmente, puede restaurar la operación normal reformateándola. Sin embargo, recomendamos que siempre se lleve más de una tarjeta de memoria cuando utilice la cámara lejos del hogar u oficina.
- Recomendamos que formatee la tarjeta de memoria antes de usarla por primera vez luego de comprarla, o siempre que la tarjeta que está usando parezca estar causando imágenes anormales.
- A medida que se graban y borran datos una cantidad de veces desde una tarjeta de memoria SD, se irá perdiendo su capacidad de retener los datos. Debido a esto, se recomienda el formateado periódico de una tarjeta de memoria SD.
- Antes de iniciar la operación de formateado, verifique las pilas de la cámara para cerciorarse de que no están bajas. Una pila a punto de descargarse durante la operación de formateado puede causar un formateado inadecuado, creando el riesgo de un mal funcionamiento de la tarjeta de memoria.
- No abra nunca la cubierta de las pilas mientras se está realizando el formateado. Hacerlo crearía el riesgo de un mal funcionamiento de la tarjeta de memoria.

Copiando archivos

Para copiar archivos entre la memoria incorporada y una tarjeta de memoria, utilice el procedimiento siguiente.

»» ¡IMPORTANTE! ««

- Solamente los archivos de instantáneas, películas, instantáneas con audio y grabación de voz grabados con esta cámara pueden ser copiados. Otros archivos no pueden ser copiados.
- Los archivos en la carpeta FAVORITE no puede copiarse.
- Copiando una instantánea con audio, copia su archivo de imagen y también el archivo de audio.

Para copiar todos los archivos de la memoria incorporada a una tarjeta de memoria

1. Coloque una tarjeta de memoria en la cámara.
2. Active la cámara. Luego, ingrese el modo PLAY y presione [MENU].
3. Seleccione la etiqueta "PLAY", seleccione "Copia", y luego presione [▶].



4. Utilice [▲] y [▼] para seleccionar "Inc. → Tarj.", y luego presione [SET].
 - Esto inicia la operación de copia y visualiza el mensaje "Ocupado...Espere...".
 - Después de completarse la operación de copia, la pantalla de monitor muestra el último archivo en la carpeta.

» ¡IMPORTANTE! «

- No se podrá realizar la copia cuando la capacidad de la memoria no sea suficiente para retener todas las imágenes que está intentando copiar.

Para copiar un archivo específico desde una tarjeta de memoria a la memoria incorporada

1. Realice los pasos 1 al 3 del procedimiento indicado en la parte titulada “Para copiar todos los archivos de la memoria incorporada a una tarjeta de memoria”.
2. Utilice [▲] y [▼] para seleccionar “Tarj. → Inc.”, y luego presione [SET].
3. Utilice [◀] y [▶] para seleccionar el archivo que desea copiar.
4. Utilice [▲] y [▼] para seleccionar “Copia”, y luego presione [SET].
 - Esto inicia la operación de copia y visualiza el mensaje “Ocupado...Espere...”.
 - Después de completarse la operación de copia, el archivo vuelve a aparecer sobre la pantalla del monitor.
 - Repita los pasos 3 y 4 para copiar las otras imágenes, si así lo desea.

5. Presione [MENU] para salir de la operación de copia.

»» NOTA ««

- Los archivos son copiados a la carpeta en la memoria incorporada cuyo nombre tiene el número más grande.

IMPRESIÓN DE IMÁGENES

Una cámara digital le proporciona con una variedad de maneras diferentes para imprimir las imágenes que graba. Los tres métodos de impresión principales se describen a continuación. Utilice el método que sea el mejor adecuado a sus necesidades.

■ Servicio de impresión profesional

La función DPOF de la cámara le permite especificar qué imágenes desea imprimir y cuántas copias de cada una desea. Para mayor información, vea la parte titulada “DPOF” (página 183).

»» NOTA ««

- Ciertos proveedores de servicio de impresión no soportan el protocolo DPOF o pueden soportar protocolos de impresión diferentes. En este caso, utilice el protocolo soportado por el servicio de impresión para especificar las imágenes que desea imprimir.

■ Imprimiendo directamente sobre un equipo de impresora con una ranura de tarjeta, o que soporte USB DIRECT-PRINT o PictBridge

Después de usar la función DPOF de la cámara para especificar las imágenes que desea imprimir y la cantidad de copias de cada una que deben imprimirse. Luego para la impresión, puede insertar la tarjeta de memoria en la impresora equipada con una ranura de tarjeta, o conectar la cámara a una impresora PictBridge o USB DIRECT-PRINT. Para mayor información, vea la parte titulada “DPOF” (página 183) o “Usando PictBridge o USB DIRECT-PRINT” (página 186).

■ Impresión con una computadora

Usuarios de Windows

La cámara viene incluida con las aplicaciones Photo Loader y Photohands, que pueden ser instaladas en una computadora usando Windows, para la transferencia, administración e impresión de imágenes. Para mayor información, vea la parte titulada “Usando la cámara con una computadora con Windows” (páginas 193, 209).

Usuarios de Macintosh

La cámara viene incluida con la aplicación Photo Loader para Macintosh, que puede ser instalada para la transferencia y administración de imágenes, pero no para la impresión. Para mayor información, vea la parte titulada “Usando la cámara con una computadora Macintosh” (páginas 200, 219).

DPOF

La sigla “DPOF” significa “Digital Print Order Format”, que es un formato para la grabación en una tarjeta de memoria u otro medio, desde el cual las imágenes de la cámara digital serán impresas y la cantidad de copias de la imagen que debe realizarse. Luego puede imprimir en una impresora compatible con DPOF o en un servicio de impresión profesional, de acuerdo con los ajustes del nombre del archivo y número de copias grabadas en la tarjeta.

Con esta cámara, puede seleccionar las imágenes viéndolas sobre pantalla del monitor, sin necesidad de recordar los nombres, sus ubicaciones en la memoria, etc.



■ Ajustes DPOF

Nombre de archivo,
número de copias,
fecha

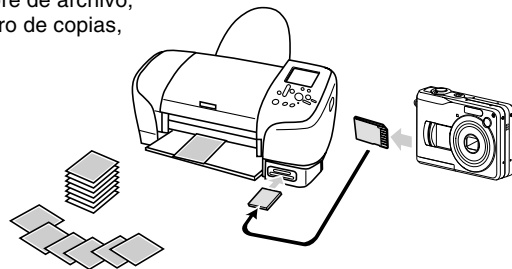

Para configurar los ajustes de impresión para una sola imagen

1. En el modo PLAY, presione [MENU].

2. Seleccione la etiqueta "PLAY", seleccione "DPOF", y luego presione [▶].

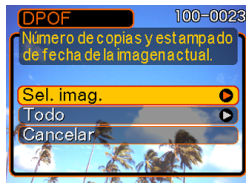

3. Utilice [▲] y [▼] para seleccionar "Sel. imag.", y luego presione [▶].

4. Utilice [◀] y [▶] para visualizar la imagen que desea.



5. Utilice [▲] y [▼] para especificar el número de copias.

- La cantidad de copias puede especificarse hasta 99 copias. Especifique 00 si no desea imprimir la imagen.

6. Para activar el estampado de la fecha para las impresiones, presione [DISP] de manera que se visualice "On".



- "On" indica que el estampado de fecha está activado.
- Para desactivar el estampado de la fecha en las impresiones, presione [DISP] de manera que se visualice "Off".
- Si desea configurar otras imágenes para impresión, repita los pasos 4 al 6.

7. Después que todos los ajustes se encuentren de la manera deseada, presione [SET] para aplicarlos.

Para configurar los ajustes para todas las imágenes

1. En el modo PLAY, presione [MENU].
2. Seleccione la etiqueta "PLAY", seleccione "DPOF", y luego presione [▶].
3. Utilice [▲] y [▼] para seleccionar "Todo", y luego presione [▶].
4. Utilice [▲] y [▼] para especificar el número de copias.

- La cantidad de copias puede especificar hasta 99 copias. Especifique 00 si no desea imprimir la imagen.



5. Para activar el estampado de la fecha para las impresiones, presione [DISP] de manera que se visualice "On".

- "On" indica que el estampado de fecha está activado.
- Para desactivar el estampado de la fecha en las impresiones, presione [DISP] de manera que se visualice "Off".

6. Después que todos los ajustes se encuentran de la manera deseada, presione [SET] para aplicarlos.

»» ¡IMPORTANTE! ««

- Los ajustes DPOF no son borrados automáticamente después que se completa la impresión. Esto significa que si realiza otra operación de impresión sin borrar los ajustes DPOF, la impresión será realizada de acuerdo con los últimos ajustes que ha configurado. Si desea evitar que esto suceda, realice el procedimiento indicado en la parte titulada “Para configurar los ajustes para todas las imágenes” (página 185), y cambie el número de copias a “00”. Después de eso, puede configurar los ajustes DPOF de la manera que sea requerida.
- Si lleva una tarjeta de memoria a un servicio de impresión profesional, asegúrese de indicarles que incluyan los ajustes DPOF para las imágenes a ser impresas y la cantidad de copias. Si no lo hace, el servicio de impresión puede imprimir todas las imágenes sin considerar sus ajustes DPOF, o la impresión de fecha puede no ser realizada.
- Tenga en cuenta que algunos servicios de impresión profesionales no soportan la impresión DPOF. Verifique con su servicio antes de solicitar el servicio.
- Algunas impresoras pueden tener ajustes que inhabilitan el estampado de la fecha y/o impresión DPOF. Para los detalles acerca de cómo habilitar estas funciones, lea la documentación del usuario que viene con su impresora.

Usando PictBridge o USB DIRECT-PRINT

La cámara puede ser conectada directamente a una impresora que soporte PictBridge o USB DIRECT-PRINT, y realizar la selección e impresión de imagen, usando los controles y pantalla del monitor de la cámara. El soporte DPOF (página 183) también le permite especificar qué imágenes desea imprimir y cuántas copias de cada copia deben ser impresas.

- PictBridge es una norma establecida por la Asociación de Cámaras y Productos de Imagen (CIPA).
- USB DIRECT-PRINT es una norma propuesta por Seiko Epson Corporation.



IMPRESIÓN DE IMÁGENES

1. Presione [MENU].
2. Seleccione la etiqueta “Ajustes”, seleccione “USB”, y luego presione [▶].
3. Presione [▲] y [▼] para seleccionar el ajuste que desea, y luego presione [SET].

Cuando conecta a este tipo de dispositivo:	Seleccione este ajuste:
Computadora o impresora compatible con USB DIRECT-PRINT.	Mass Storage (USB DIRECT- PRINT).
Impresora compatible con PictBridge.	PTP (PictBridge)

- Mass Storage (USB DIRECT-PRINT) ocasiona que la cámara vea la computadora como un dispositivo de almacenamiento externo. Utilice este ajuste para la transferencia normal de imágenes desde la cámara a una computadora (usando la aplicación Photo Loader incluida).
- PTP (PictBridge) simplifica la transferencia de los datos de imagen al dispositivo conectado.

4. En el indicador de nivel de carga de las pilas, compruebe que las pilas se encuentren completamente cargadas y, a continuación, presione el botón de alimentación para apagar la cámara.

- Si la energía de las pilas es baja, cargue las pilas, o cambie a alimentación de CA.
- Para energizar la cámara usando la alimentación por CA, necesita comprar un adaptador de CA disponible opcionalmente.
- La cámara no consume energía desde el cable USB.

5. Utilice el cable USB que viene con la cámara para conectar la cámara a la impresora.

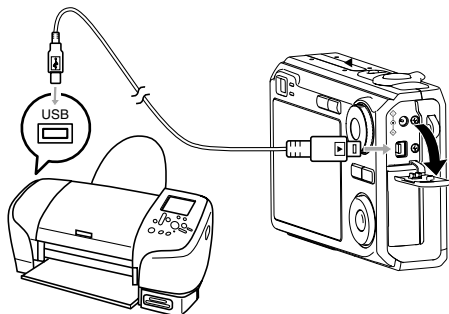

- Tenga cuidado cuando conecta el cable USB a la cámara o computadora. Los puertos USB y enchufes de cables tienen formas para un posicionamiento apropiado.
- Conecte el cable USB en los puertos seguramente en toda su extensión posible. Una operación apropiada no será posible si las conexiones no están correctas.

6. Active la alimentación de la impresora.

7. Coloque papel para imprimir las imágenes en la impresora.

8. Presione el botón de alimentación de la cámara.

- Esto visualiza el menú de impresión sobre la pantalla del monitor de la cámara.



9. Utilice [▲] y [▼] para seleccionar "Tamaño papel", y luego presione [▶].

10. Utilice [▲] y [▼] para seleccionar el tamaño de papel que desea usar para la impresión, y luego presione [SET].

- A continuación son los tamaños de impresión disponibles.
3.5" × 5"
5" × 7"
4" × 6"
A4
8.5" × 11"
Por impresora
- Seleccionando "Por impresora" imprime usando el tamaño de papel seleccionado sobre la impresora.
- Los ajustes de tamaño de papel disponibles dependen en la impresora conectada. Para detalles completos, vea las instrucciones que vienen con la impresora.

11. Utilice [▲] y [▼] para especificar la opción de impresión que desea.

- Para imprimir una sola imagen: Seleccione "1 imagen" y luego presione [SET]. Luego, utilice [◀] y [▶] para seleccionar la imagen que desea imprimir.
- Para imprimir múltiples imágenes o todas las imágenes: Seleccione "Impr. DPOF", y luego presione [SET]. Seleccionando esta opción imprimirá las imágenes seleccionadas con los ajustes DPOF. Para mayor información vea la página 184.
- Puede alternar entre activación y desactivación del estampado de la fecha en la imagen presionando [DISP]. El sello de la fecha aparecerá impreso cuando se indique "On" en la pantalla del monitor. "On" indica que se ha activado el estampado de la fecha.



12. Sobre la pantalla de monitor, utilice [▲] y [▼] para seleccionar “Imprimir”, y luego presione [SET].

- Esto inicia la impresión y visualiza el mensaje “Ocupado... Espere...” sobre la pantalla del monitor. El mensaje desaparecerá después de un corto tiempo, aunque la impresión se encuentre todavía en actividad. Presionando cualquiera de los botones de la cámara, mientras la impresión se encuentra en progreso, ocasionará que vuelva a aparecer el mensaje.
- El menú de impresión volverá a aparecer cuando se complete la impresión.
- Si ha seleccionado “1 imagen” en el paso 11, puede seleccionar otra imagen para la impresión y luego repetir este paso 12 para imprimir.

13. Una vez terminada la impresión, apague la cámara y después desconecte de la misma el cable de USB.

Impresión de fecha

Puede usarse cualquiera de los procedimientos descritos a continuación, para que incluya la fecha de grabación en las impresiones de imagen. La impresión de fecha correcta requiere que la fecha actual sea ajustada sobre la cámara antes de que la imagen sea grabada.

- Especificando la impresión de fecha con los ajustes DPOF (página 184)
 - Algunas impresoras pueden tener ajustes que inhabilitan el estampado de la hora y/o impresión DPOF. Para los detalles acerca de cómo habilitar estas funciones, lea la documentación del usuario que viene con su impresora.
 - Tenga en cuenta que algunos servicios de impresión profesionales no soportan la impresión DPOF. Verifique con su servicio antes de solicitar el servicio.
- Especificando la impresión de fecha con el software Photohands que viene con la cámara
 - Para los detalles vea la página 24 de la guía del usuario del software Photohands. La guía del usuario del software Photohands se proporciona como un archivo PDF sobre el CD-ROM que viene incluido con su cámara.
- Especificando la fecha de impresión cuando ha hecho imprimir por un servicio de impresión
 - Algunos servicios de impresión no soportan la impresión de fecha. Compruebe con su servicio para mayor información.

■ Precauciones con la impresión

- Para informarse acerca de los ajustes de la calidad de imagen y papel, vea la documentación que viene con su impresora.
- Para informarse acerca de los modelos que soportan PictBridge y USB DIRECT-PRINT, actualizaciones, etc., comuníquese con el fabricante de su impresora.
- No desconecte nunca el cable USB, ni realice ninguna operación de la cámara mientras se está ejecutando una operación de impresión. Si lo hiciese, se podría producir un error de impresión.

PRINT Image Matching III

Las imágenes incluyen datos de PRINT Image Matching III (el ajuste de modo y otra información de ajuste de la cámara). Una impresora que soporta las lecturas PRINT Image Matching III estos datos y ajusta la imagen impresa de acuerdo a ello, de modo que sus imágenes salen exactamente de la manera que quería cuando las grabó.

* Seiko Epson Corporation posee los derechos del autor para PRINT Image Matching y PRINT Image Matching III.



Exif Print

Exif Print es un formato de archivo abierto y estándar soportado internacionalmente, que hace posible capturar y visualizar las imágenes digitales vibrantes con colores precisos. Con Exif 2.2, los archivos incluyen una amplia gama de información de condición de toma fotográfica, que puede ser interpretado por una impresora Exif Print para producir impresiones que lucen mejor.



»» ¡IMPORTANTE! ««

- Información acerca de la disponibilidad de modelos de impresora compatible con Exif Print, puede obtenerse desde cada uno de los fabricantes de impresora.

VIENDO LAS IMÁGENES EN UNA COMPUTADORA

Después de usar el cable USB para establecer una conexión USB entre la cámara y su computadora, puede utilizar su computadora para ver las imágenes en una memoria de archivo, y almacenar la copia al disco duro u otro medio de almacenamiento de su computadora. Para hacer esto, primero necesita instalar el controlador USB localizado en el CD-ROM que viene incluido con la cámara en su computadora.

Tenga en cuenta que el procedimiento que necesita realizar depende en si está usando una computadora con Windows (vea a continuación) o una Macintosh (vea la página 200).

Usando la cámara con una computadora con Windows

Los siguientes son los pasos generales para ver y copiar los archivos desde una computadora usando Windows. Puede encontrar detalles acerca de cada operación, en los procedimientos que siguen a continuación. Tenga en cuenta que también deberá referirse a la documentación que viene con su computadora para otra información relacionada a las conexiones USB, etc.

1. Si está usando Windows 98SE o 98, instale el controlador USB en su computadora.
 - Necesita realizar este paso solamente una vez, la primera vez que conecta a su computadora.
 - Si está usando Windows XP, 2000 o Me no necesita instalar el controlador USB.



2. Coloque pilas cargadas completamente en la cámara, y conecte la cámara a la computadora. Luego, configure los ajustes de cámara requeridos para la conexión USB a una computadora.



3. Utilice el cable USB para establecer una conexión entre la cámara y computadora.



4. Vea y copie las imágenes que desea.

»» ¡IMPORTANTE! ««

- La energía de pila baja puede ocasionar que la cámara se quede repentinamente sin alimentación durante una comunicación de datos. Para energizar la cámara durante la comunicación de datos, se recomienda el uso del adaptador de CA especial.
- Si desea transferir archivos desde la memoria incorporada en la cámara a una computadora, asegúrese de que no hay ninguna tarjeta colocada en la cámara, antes de conectar el cable USB.

No trate de establecer una conexión entre la cámara y la computadora antes de instalar el controlador USB en la computadora. Si lo hace, la computadora no podrá reconocer la cámara.

- Se requiere de la instalación del controlador USB en el caso de usar Windows 98SE o 98. No conecte la cámara a una computadora que use uno de los sistemas operativos anteriores, sin instalar primero el controlador USB.
- No se requiere la instalación del controlador USB en el caso de usarse Windows XP, 2000 o Me.

1. Lo que debe hacer primero depende de si su computadora está usando Windows XP, 2000, Me, 98SE o 98.

Usuarios de Windows 98SE/98

- Para instalar el controlador USB, inicie desde el paso 2.
- Observe que el ejemplo de instalación presentado aquí utiliza Windows 98.

Usuarios de Windows XP/2000/Me

- No se requiere de la instalación del controlador USB, de modo que vaya directamente al paso 6.

2. Coloque el CD-ROM incluido en la unidad de CD-ROM de su computadora.

- Utilice el CD-ROM cuyos contenidos de la etiqueta muestra “USB driver” (controlador USB).

3. Sobre la pantalla de menú que aparece, haga clic en “Español”.

4. Haga clic en [USB driver B] y luego [Instalar].

- Esto inicia la instalación.
- Para completar la instalación, siga las instrucciones que aparecen en la pantalla de su computadora.
- Los pasos siguientes muestran la instalación bajo la versión inglesa de Windows.

5. Cuando aparezca la pantalla de configuración final, haga clic en el botón [Salir] en el menú de CD-ROM para salir del menú, y luego saque el CD-ROM de su computadora.

- Con algunos sistemas operativos, puede aparecer un mensaje solicitándole que reinicie su computadora. En tal caso, reinicie su computadora. El menú de CD-ROM volverá a aparecer después que reinicie su computadora. Haga clic en el botón [Salir] en el menú de CD-ROM para salir del menú, y luego saque el CD-ROM de su computadora.

6. Asegúrese de que la pila de la cámara esté completamente cargada.

- Para energizar la cámara usando la alimentación por CA, necesita comprar un adaptador de CA disponible opcionalmente.

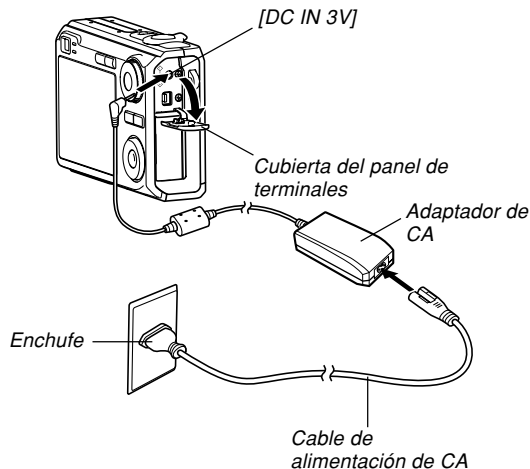

7. Active la cámara, y luego presione [MENU].
 - No hay diferencia si la cámara se encuentra en un modo REC o modo PLAY.
8. Seleccione la etiqueta “Ajustes”, seleccione “USB”, y luego presione [▶].
9. Presione [▲] y [▼] para seleccionar “Mass Storage”, y luego presione [SET].

10. Desactive la cámara, y conecte el cable USB que viene incluido con la cámara al puerto [USB/AV] de la cámara y el puerto USB de su computadora.

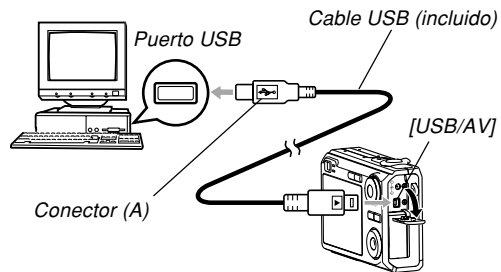

- Tenga cuidado cuando conecta el cable USB a la cámara o computadora. Los puertos USB y enchufes de cables tienen formas para un posicionamiento apropiado.
- Conecte el cable USB en los puertos seguramente en toda su extensión posible. Una operación apropiada no será posible si las conexiones no están correctas.

11. Encienda la cámara.

- Esto ocasionará que su computadora cree un perfil de hardware para la memoria incorporada en la cámara o la tarjeta de memoria colocada en la cámara. No necesita instalar el controlador USB cada vez que lo usa. Una vez que lo instale, su computadora reconocerá la memoria incorporada en la cámara o su tarjeta de memoria cuando establezca una conexión USB entre la cámara y la computadora.
- Esto hará que se ilumine la lámpara de operación verde.
- En este punto, algunos sistemas operativos visualizarán un cuadro de diálogo “Disco extraíble”. Si su sistema operativo lo permite, cierre el cuadro de diálogo.

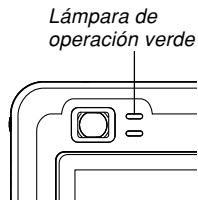

12. En su computadora, haga doble clic en “Mi PC”.

- Si está usando Windows XP, haga clic en [Inicio] y luego [Mi PC].

13. Haga doble clic en “Disco extraíble”.

- Su computadora ve la memoria de archivos como un disco extraíble.

14. Haga doble clic en la carpeta “Dcim”.

15. Haga doble clic en la carpeta que contiene la imagen que desea.

16. Haga doble clic en el archivo que contiene la imagen que desea ver.

- Para informarse acerca de los nombres de archivo, vea la parte titulada “Estructura de carpetas de la memoria” en la página 206.

»» NOTA ««

- Si abre una imagen rotada en su computadora, aparecerá la versión original sin rotar (página 149). Esto se cumple tanto para una imagen rotada abierta desde la memoria de la cámara, como para una imagen rotada que ha sido copiada al disco duro de su computadora.

17. Dependiendo en su sistema operativo, realice uno de los procedimientos siguientes para almacenar los archivos, si así lo desea.

Windows 2000, Me, 98SE y 98

1. En la memoria de archivos (disco extraíble) de la cámara, haga clic con el botón derecho del ratón en la carpeta "Dcim".
 2. En el menú de atajos que aparece, haga clic en [Copiar].
 3. Haga doble clic en [Mis documentos] para abrirlo.
 4. En el menú [Edición] de Mis documentos, haga clic en [Pegar].
- Esto copia la carpeta "Dcim" (que contiene los archivos de imágenes) a su carpeta "Mis documentos".

Windows XP

1. En la memoria de archivos (disco extraíble) de la cámara, haga clic con el botón derecho del ratón en la carpeta "Dcim".
 2. En el menú de atajos que aparece, haga clic en [Copiar].
 3. Haga clic en [Inicio] y luego [Mis documentos].
 4. En el menú [Edición] de Mis documentos, haga clic en [Pegar].
- Esto copia la carpeta "Dcim" (que contiene los archivos de imágenes) a su carpeta "Mis documentos".

»» NOTA ««

- Si ya tiene una carpeta denominada "Dcim" en la carpeta "Mis documentos" de su computadora, la ejecución de los procedimientos descritos en el paso 17 de arriba hará que la carpeta "Dcim" existente sea sobrescrita por la carpeta recientemente almacenada. Si desea guardar lo que está contenido dentro de la carpeta "Dcim" existente, cambie su nombre o muévala a otro lugar antes de guardar una nueva carpeta "Dcim".

»» ¡IMPORTANTE! ««

- No utilice su computadora para editar, borrar, cambiar de lugar o cambiar el nombre de las imágenes almacenadas en la memoria de archivo de la cámara. Haciéndolo puede ocasionar problemas con los datos de administración de imagen usados por la cámara, lo cual puede hacer que sea imposible visualizar las imágenes en la cámara o puede ocasionar un error grande en el número del valor de imágenes que visualiza la cámara. Copie siempre las imágenes a su computadora antes de realizar cualquier operación de edición, borrado, cambio de lugar o cambio de nombre.

18. Dependiendo en la versión de Windows que está usando, utilice uno de los procedimientos siguientes para terminar la conexión USB.

Usuarios de Windows XP/98SE/98

- Presione el botón de alimentación de la cámara. Después de asegurarse de que la lámpara de operación verde de la cámara no está iluminada, desconecte la cámara de la computadora.

Usuarios de Windows 2000/Me

- Haga clic en los servicios de tarjeta en la bandeja de tareas sobre la pantalla de su computadora, e inhabilite el número de controlador asignado a la cámara. Luego, desconecte el cable USB desde la cámara, y desactive la alimentación de la cámara.

■ **Precauciones con la conexión USB**

- No deje la misma imagen visualizada sobre la pantalla de su computadora durante mucho tiempo. Haciéndolo puede ocasionar que la imagen se “queme” sobre la pantalla.
- No desconecte nunca el cable USB, ni realice ninguna operación de la cámara mientras se está ejecutando la comunicación de datos. Si lo hiciese, se podrían corromper los datos.

Usando la cámara con una computadora Macintosh

Los siguientes son los pasos generales para ver y copiar archivos desde una Macintosh.

Puede encontrar detalles acerca de cada operación en los procedimientos que siguen a continuación. Tenga en cuenta que también debe referirse a la documentación que viene con su Macintosh, para informarse acerca de las conexiones USB, etc.

»» ¡IMPORTANTE! ««

- Esta cámara no soporta la operación en una computadora usando Mac OS 8.6 o inferior, o Mac OS X 10.0. Si tiene una computadora Macintosh usando Mac OS 9 u OS X (10.1, 10.2, 10.3 ó 10.4), utilice el controlador USB estándar que viene con su sistema operativo (OS).

1. Coloque pilas cargadas completamente en la cámara, y configure los ajustes de cámara requeridos para la conexión USB a una computadora.



2. Utilice el cable USB para establecer una conexión entre la cámara y su Macintosh.



3. Vea y copie las imágenes que desea.

»» ¡IMPORTANTE! ««

- Una energía de pila baja puede ocasionar que la cámara se desenergice repentinamente durante una comunicación de datos. Se recomienda el uso del adaptador de CA para energizar la cámara durante la comunicación de datos con una computadora.
- Si desea transferir archivos desde la memoria incorporada en la cámara a una computadora, asegúrese de que no tiene ninguna tarjeta colocada en la cámara, antes de conectar el cable USB.

1. Asegúrese de que las pilas de la cámara estén completamente cargadas.

- Para energizar la cámara usando la alimentación por CA, necesita comprar un adaptador de CA disponible opcionalmente.

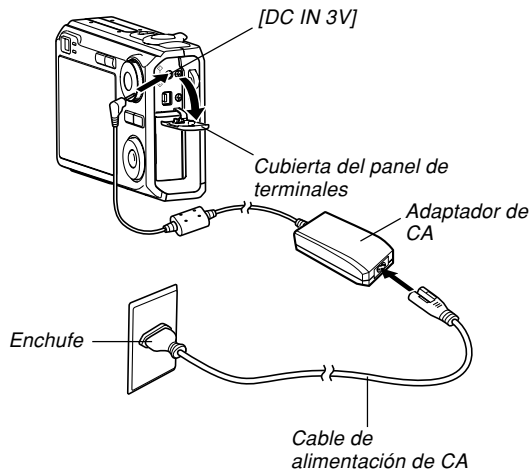

2. Active la cámara, y luego presione [MENU].

- No hay diferencia si la cámara se encuentra en un modo REC o modo PLAY.

3. Seleccione la etiqueta “Ajustes”, seleccione “USB”, y luego presione [▶].

4. Presione [▲] y [▼] para seleccionar “Mass Storage”, y luego presione [SET].

5. Desactive la cámara, y conecte el cable USB que viene incluido con la cámara al puerto [USB/AV] de la cámara y el puerto USB de su computadora.

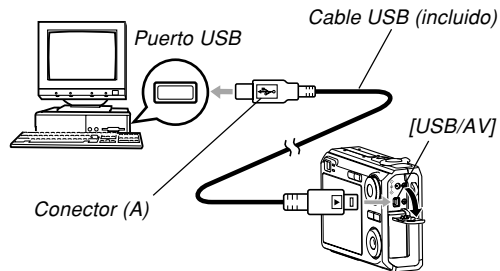

- Tenga cuidado cuando conecta el cable USB a la cámara o computadora. Los puertos USB y enchufes de cables tienen formas para un posicionamiento apropiado.
- Conecte los enchufes del cable USB en los puertos seguramente en toda su extensión posible. Una operación adecuada no será posible si las conexiones no están correctas.

6. Active la cámara.

- Su Macintosh ve la memoria de archivos como una unidad de almacenamiento.
- La apariencia del icono de unidad de almacenamiento depende la versión del sistema Mac OS que está usando.
- Su Macintosh verá la memoria de archivos de la cámara como una unidad de almacenamiento, siempre que establezca una conexión USB entre la cámara y la Macintosh.

7. Haga doble clic el icono de la unidad de almacenamiento para la memoria de archivos, la carpeta "DCIM" y luego la carpeta que contiene la imagen que desea.

8. Haga doble clic en el archivo que contiene la imagen que desea ver.

- Para informarse acerca de los nombres de archivo, vea la parte titulada “Estructura de carpetas de la memoria” en la página 206.

»» NOTA ««

- Si abre una imagen rotada en su computadora Macintosh, aparecerá la versión original sin rotar (página 149). Esto se cumple tanto para una imagen rotada abierta desde la memoria de la cámara, como para una imagen rotada que ha sido copiada al disco duro de su computadora Macintosh.

9. Para copiar todos los archivos en la memoria de archivos al disco duro de su Macintosh, arrastre la carpeta “DCIM” a la carpeta a la que desea copiar los archivos.

»» ¡IMPORTANTE! ««

- No utilice su computadora para editar, borrar, cambiar de lugar o cambiar el nombre de las imágenes almacenadas en la memoria de archivo la cámara incorporada o en la tarjeta de memoria. Haciéndolo puede ocasionar problemas con los datos de administración de imagen usados por la cámara, lo cual puede hacer que sea imposible visualizar las imágenes en la cámara o puede ocasionar un error grande en el número del valor de imágenes que visualiza la cámara. Copie siempre las imágenes en su computadora antes de realizar cualquier operación de edición, borrado, cambio de lugar o cambio de nombre.

10. Para terminar la conexión USB, arrastre el icono de unidad de almacenamiento que representa la cámara a “Basura”. Luego, desconecte el cable USB desde la cámara, y desactive la alimentación de la cámara.

■ Precauciones con la conexión USB

- No deje la misma imagen visualizada sobre la pantalla de su computadora durante mucho tiempo. Haciéndolo puede ocasionar que la imagen se fije o “queme” sobre la pantalla.
- No desconecte nunca el cable USB, ni realice ninguna operación de la cámara mientras se está ejecutando la comunicación de datos. Si lo hiciese, se podrían corromper los datos.

Usando una tarjeta de memoria para transferir imágenes a una computadora

Los procedimientos en esta sección describen cómo transferir imágenes desde la cámara a su computadora usando una tarjeta de memoria.

Usando una computadora con una ranura de tarjeta de memoria SD incorporada

Inserte la tarjeta de memoria SD directamente en la ranura.

Usando una computadora con una ranura de tarjeta PC incorporada

Utilice un adaptador de tarjeta PC (para tarjetas de memoria SD o MMC) disponible comercialmente. Para los detalles completos, vea la documentación del usuario que viene con el adaptador de tarjeta PC y su computadora.

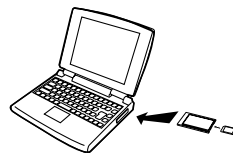

Usando un lector/grabador de tarjeta de memoria SD disponible comercialmente

Para los detalles en cómo usarlo, vea la documentación del usuario que viene con el lector/grabador de tarjeta de memoria SD.

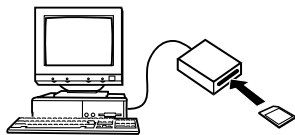

Usando un lector/grabador de tarjeta PC y adaptador de tarjeta PC (para tarjetas de memoria SD o MMC) disponibles comercialmente

Para los detalles en cómo usarlos, vea la documentación del usuario que viene con el lector/grabador de tarjeta de memoria PC y el adaptador de tarjeta de memoria SD.

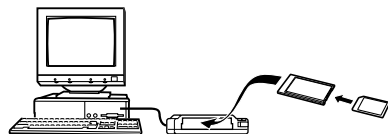

Datos de la memoria

Las imágenes grabadas con esta cámara y otros datos son almacenados en la memoria usando el protocolo DCF (Design rule for Camera File system). El protocolo DCF está diseñado para facilitar el intercambio de imágenes y otros datos entre cámaras digitales y otros dispositivos.

Acerca del protocolo DCF

Los dispositivos DCF (cámaras digitales, impresoras, etc.) pueden intercambiar imágenes unos con otros. El protocolo DCF define un formato para los datos de archivo de imágenes y la estructura de carpetas para la memoria de archivo, de modo que las imágenes puedan ser vistas usando una cámara DCF de otro fabricante, o imprimir en una impresora DCF.

Estructura de carpetas de la memoria

■ Estructura de carpetas

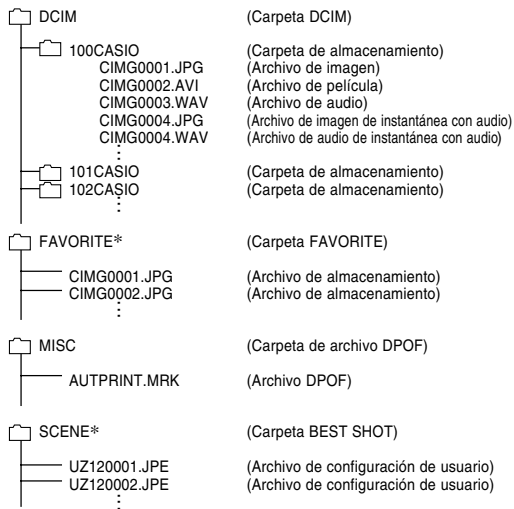

* Estas carpetas son solamente creadas en la memoria incorporada.

■ Contenidos de carpetas y archivos

- **Carpeta DCIM**
Carpeta que almacena todos los archivos de la cámara digital
- **Carpeta de almacenamiento**
Carpeta para el almacenamiento de archivos creados por la cámara digital
- **Archivo de imagen**
Archivo que contiene una imagen grabada con la cámara digital (Extensión de nombre de archivo: JPG)
- **Archivo de película**
Archivo que contiene una película grabada con la cámara digital (Extensión de nombre de archivo: AVI)
- **Archivo de audio**
Archivo que contiene una grabación de audio (Extensión de nombre de archivo: WAV)
- **Archivo de imagen de instantánea con audio**
Archivo que contiene la parte de imagen de una instantánea con audio (Extensión de nombre de archivo: JPG)
- **Archivo de audio de instantánea de audio**
Archivo que contiene la parte de audio de una instantánea con audio (Extensión de nombre de archivo: WAV)

- Carpeta FAVORITE (Solamente la memoria incorporada)
Carpeta que contiene archivos de imagen Favorites
(Tamaño de imagen: 320 × 240 pixeles)
- Carpeta de archivo DPOF
Carpeta que contiene archivos DPOF
- Carpeta BEST SHOT (sólo memoria incorporada)
Carpeta que contiene los archivos BEST SHOT
configurados por el usuario
- Archivo de configuración de usuario
(sólo memoria incorporada)
Archivos que contienen las configuraciones del usuario
para BEST SHOT

Archivos de imágenes soportados por la cámara

- Archivos de imágenes grabados con esta cámara.
- Archivos de imágenes de protocolo DCF.

Ciertas funciones DCF pueden no ser soportadas. Cuando se visualiza una imagen grabada en otro modelo de cámara, para que la imagen aparezca sobre la presentación puede tomar un tiempo largo.

■ Precauciones con la memoria incorporada y la tarjeta de memoria

- Tenga en cuenta que la carpeta denominada “DCIM” es la carpeta primaria (superior) de todos los archivos en la tarjeta de memoria. Cuando transfiera los contenidos de la tarjeta de memoria a un disco duro, CD-R, disco MO u otro medio de almacenamiento externo, mantenga los contenidos de cada carpeta DCIM juntos en su computadora. Puede cambiar el nombre de la carpeta DCIM en su computadora. Cambiando el nombre de la carpeta DCIM a una fecha, es una buena manera de mantener el control de sus imágenes. Sin embargo, si desea copiar las carpetas de nuevo a la memoria de archivo de la cámara asegúrese de cambiar el nombre de esta carpeta DCIM de nuevo a “DCIM”. La cámara no reconoce ningún nombre de carpeta que no sea DCIM.
- Las carpetas y archivos deben ser almacenados de acuerdo con la “Estructura de carpetas de la memoria” mostrada en la página 206, para que la cámara sea capaz de reconocerlas correctamente.

USANDO LA CÁMARA CON UNA COMPUTADORA

Esta sección explica el software y las aplicaciones en el CD-ROM que vienen incluidos con la cámara, y proporciona una vista general de lo que puede hacer con ellos.

Tenga en cuenta que el procedimiento que necesita realizar depende en si está usando una computadora funcionando con Windows (vea debajo) o una computadora Macintosh (vea la página 219).

Usando la cámara con una computadora con Windows

La cámara digital viene con aplicaciones prácticas para usar en combinación con una computadora. Instale las aplicaciones que necesita en su computadora.

Acerca del CD-ROM incluido

El CD-ROM que viene incluido con la cámara, contiene las aplicaciones que se describen a continuación. La instalación de estas aplicaciones es opcional, y debe instalar solamente aquéllas que desea utilizar.

Propósito	Software CD-ROM		
	Nombre de software	Versiones de Windows soportadas	Operación requerida
Conexión USB a una computadora para la transferencia de imagen	–	XP/2000/Me	Use el cable USB para establecer una conexión entre la cámara y la computadora. No se requiere del controlador USB (página 193).
	USB driver Type B (Controlador USB tipo "B")	98SE/98	Use el cable USB para establecer una conexión entre la cámara y la computadora. Instale el USB driver Type B (página 193).
Administración de imágenes transferidas a una computadora	Photo Loader 2.3 * DirectX 9.0c	XP/2000/Me/98SE/98	Instalar Photo Loader 2.3 (página 212). * Si la computadora no tiene DirectX 9.0 o más alto instalado, instale DirectX 9.0c (página 214).

USANDO LA CÁMARA CON UNA COMPUTADORA

Propósito	Software CD-ROM		
	Nombre de software	Versiones de Windows soportadas	Operación requerida
Retoque de instantáneas, reorientación, impresión.	Photohands 1.0	XP/2000/Me/98SE/98	Instale Photohands 1.0 (página 215).
Reproducción de película	Windows Media Player 9 * DirectX 9.0c	XP/2000/Me/98SE/98	<ul style="list-style-type: none"> • Para la reproducción, puede usar Windows Media Player, que se encuentra instalado en la mayoría de las computadoras. * Si está usando Windows 2000, 98SE o 98 con una versión de DirectX anterior a 9.0c, instale DirectX 9.0c (página 214).
Ver los archivos (PDF) de la documentación del usuario	Adobe Reader 6.0	XP/2000/Me/98SE	Si su computadora no tiene aun instalado Adobe Reader o Adobe Acrobat Reader, instale Adobe Reader 6.0 (página 218).
	–	98	Si su computadora no tiene aun instalado Adobe Reader o Adobe Acrobat Reader, vaya al sitio Web de Adobe Systems Incorporated e instale Acrobat Reader 5.0.5.

Requisitos de sistema informático

Los requisitos informáticos son diferentes para cada una de las aplicaciones. Asegúrese de comprobar los requisitos para la aplicación particular que está tratando de usar. Tenga en cuenta que los valores provistos aquí son los requisitos mínimos para hacer funcionar cada aplicación. Los requisitos reales son mayores, dependiendo en el número de imágenes y los tamaños de las imágenes que se están manipulando.

USB driver Type B

Sistema operativo: 98SE/98.

- Si usa Windows XP, 2000 o Me, conecte la cámara con la computadora usando el cable USB incluido. No es necesario instalar el controlador USB contenido en el CD-ROM que viene con la cámara.
- No se garantiza el funcionamiento correcto en una computadora cuyo sistema operativo haya sido actualizado a partir de Windows 95 o 3.1.

Photo Loader 2.3

Sistema operativo: XP/2000/Me/98SE/98.

Memoria: Por lo menos 16 MB.

Disco duro: Por lo menos 7 MB.

Otros: Internet Explorer 5.5 o más alto, DirectX 9.0 o superior.

Photohands 1.0

Sistema operativo: XP/2000/Me/98SE/98.

Memoria: Por lo menos 64 MB.

Disco duro: Por lo menos 10 MB.

DirectX 9.0c

Sistema operativo: XP/2000/Me/98SE/98.

Disco duro: Por lo menos 65 MB de espacio libre durante la instalación, 18 MB después que se completa la instalación.

Adobe Reader 6.0

Sistema operativo: XP/2000/Me/98SE.

CPU: Pentium.

Memoria: 32 MB.

Disco duro: 60 MB.

Otros: Internet Explorer 5.01 o más alto.

►► ¡IMPORTANTE! ◀◀

- Para los detalles acerca de los requisitos mínimos para Windows, lea el archivo "Léame" en el CD-ROM del software para la cámara digital que viene incluido con la cámara.

Administrando imágenes en una PC

Para administrar imágenes en una PC, necesita instalar la aplicación Photo Loader desde el CD-ROM que viene con la cámara.

- Utilice el CD-ROM cuyos contenidos de la etiqueta muestra "Photo Loader".

►► NOTA ◀◀

- Si ya tiene Photo Loader instalado en su computadora, compruebe su versión. Si la versión incluida es más nueva que la que tiene, desinstale la versión de Photo Loader y luego instale la versión nueva.

El CD-ROM incluye el software y la documentación del usuario para varios idiomas. Compruebe la pantalla del menú del CD-ROM para ver si las aplicaciones y documentación del usuario se dispone para su idioma particular.

■ Comenzando con las operaciones

Encienda su computadora e inserte el CD-ROM en la unidad de CD-ROM. Esto lanzará automáticamente la aplicación de menú, que visualiza una pantalla de menú en su computadora.

- La aplicación de menú puede no iniciarse automáticamente en algunas computadoras. Si esto llega a suceder, navegue al CD-ROM y haga doble clic en “menu.exe” para lanzar la aplicación de menú.

■ Seleccionando un idioma

Primero seleccione un idioma. Tenga en cuenta que algunos software no son disponibles en todos los idiomas.

- 1. Sobre la pantalla de menú, haga clic en la etiqueta para el idioma que desea.**

■ Viendo los contenidos del archivo “Léame”

Antes de instalar “Photo Loader”, siempre debe leer el archivo “Léame”. El archivo “Léame” contiene información que necesita saber cuando instala la aplicación.

- 1. Haga clic en el botón “Léame” para “Photo Loader”.**

»» ¡IMPORTANTE! ««

- Antes de actualizar o reinstalar Photo Loader, o antes de instalarlo en otra computadora, asegúrese de leer el archivo “Léame” para informarse acerca del contenido de las bibliotecas existentes.

■ Instalando “Photo Loader”

1. Haga clic en el botón “Instalar” para “Photo Loader”.
2. Siga las instrucciones que aparecen sobre la pantalla de su computadora.

»» ¡IMPORTANTE! ««

- Asegúrese de seguir las instrucciones de manera cuidadosa y completa. Si comete alguna equivocación cuando instala Photo Loader, puede no ser posible pasar a través de la información de su biblioteca existente y archivos HTML que son creados automáticamente por Photo Loader. En algunos casos, los archivos de imágenes pueden perderse.

■ Comprobando por la versión apropiada de DirectX

Para administrar imágenes usando Photo Loader, su computadora también necesita tener DirectX 9.0 o más alto instalado. Puede comprobar la versión instalada de DirectX usando la herramienta de diagnóstico DirectX (DirectX Diagnostic Tool) de su PC.

1. En su PC, haga clic en [Inicio], [Todos los programas], [Accesorios], [Herramientas del sistema] y luego [Información del sistema].
2. En el menú [Herramientas] de la ventana que aparece, seleccione [Herramienta de diagnóstico de DirectX].
3. En la etiqueta [Sistema], compruebe para asegurarse que la versión mostrada para el ítem “Versión de DirectX” sea 9.0 o más alta.

4. Haga clic en [Salir] para salir de la herramienta de diagnóstico de DirectX.

- Si ya tiene instalado DirectX 9.0 o más alto en su computadora, no necesita instalar DirectX 9.0c desde el CD-ROM incluido.
- Si su PC no tiene instalado DirectX 9.0 o más alto, instale DirectX 9.0c desde el CD-ROM incluido.

Retocando, reorientando e imprimiendo una instantánea

Para retocar, reorientar o imprimir instantáneas en su PC, necesita instalar Photohands desde el CD-ROM que viene incluido con la cámara.

- Utilice el CD-ROM cuyos contenidos de la etiqueta muestra “Photohands”.

»» NOTA ««

- Si ya tiene Photohands instalado en su computadora, compruebe su versión. Si la versión incluida es más nueva que la que tiene, desinstale la versión de Photohands y luego instale la versión nueva.

El CD-ROM incluye el software y la documentación del usuario para varios idiomas. Compruebe la pantalla del menú del CD-ROM para ver si las aplicaciones y documentación del usuario se dispone para su idioma particular.

■ Comenzando con las operaciones

Encienda su computadora e inserte el CD-ROM en la unidad de CD-ROM. Esto lanzará automáticamente la aplicación de menú, que visualiza una pantalla de menú en su computadora.

- La aplicación de menú puede no iniciarse automáticamente en algunas computadoras. Si esto llega a suceder, navegue al CD-ROM y haga doble clic en “menu.exe” para lanzar la aplicación de menú.

■ Seleccionando un idioma

Primero seleccione un idioma. Tenga en cuenta que algunos software no son disponibles en todos los idiomas.

1. Sobre la pantalla de menú, haga clic en la etiqueta para el idioma que desea.

■ Viendo los contenidos del archivo “Léame”

Antes de instalar “Photohands”, siempre debe leer el archivo “Léame”. El archivo “Léame” contiene información que necesita saber cuando instala la aplicación.

1. Haga clic en el botón “Léame” para “Photohands”.

■ Instalando “Photohands”

1. Haga clic en el botón “Instalar” para “Photohands”.
2. Siga las instrucciones que aparecen sobre la pantalla de su computadora.

Reproduciendo una película

Para la reproducción, puede usar Windows Media Player, que se encuentra instalado en la mayoría de las computadoras.

■ Precauciones sobre la reproducción de películas

Puede suceder que en algunas computadoras no sea posible reproducir correctamente las películas. Si experimenta problemas, pruebe lo siguiente.

- Grabe las películas con la calidad ajustada a “Normal” o “LP”.
- Actualice Windows Media Player a la versión más reciente.
- Salga de cualesquier otras aplicaciones que se estén ejecutando, y pare las aplicaciones residentes.

Aunque no sea posible reproducir correctamente en la computadora, puede usar el cable AV entregado con la cámara para conectar un televisor o una computadora al terminal de entrada de video, y reproducir las películas.

»» ¡IMPORTANTE! ««

- Lo descrito arriba es el entorno recomendado. La configuración de este entorno no garantiza una operación correcta.
- Aunque su computadora cumpla con los requisitos recomendados descritos más arriba, ciertos ajustes u otros software instalados podrían interferir la reproducción correcta de las películas.

Viendo la documentación del usuario (archivos PDF)

1. En el área “Manual”, haga clic en el nombre del manual que desea leer.

»» ¡IMPORTANTE! ««

- Para ver los contenidos de un archivo PDF tendrá que tener Adobe Reader o Adobe Acrobat Reader instalado en su computadora. Si todavía no tiene instalado Adobe Reader, puede instalarlo desde el CD-ROM incluido.

Registro del usuario

Puede realizar el registro del usuario usando el Internet. Para hacerlo, por supuesto, necesita estar conectado a la red Internet con su computadora.

1. Haga clic en el botón “Registro”.

- Esto inicia su navegador Web y accede el sitio Web de registro. Siga las instrucciones que aparecen en la pantalla de su computadora para registrarse.

Saliendo desde la aplicación del menú

1. Sobre la pantalla del menú, haga clic en “Salir” para salir del menú.

Usando la cámara con una computadora Macintosh

La cámara digital viene con aplicaciones prácticas para usar en combinación con una computadora. Instale las aplicaciones que necesita en su computadora.

Acerca del CD-ROM incluido

El CD-ROM que viene incluido con la cámara, contiene las aplicaciones que se describen a continuación. La instalación de estas aplicaciones es opcional, y debe instalar solamente aquéllas que desea utilizar.

Propósito	Software CD-ROM		
	Para Macintosh	Versiones de Mac OS	Operación requerida
Conexión USB a otra Macintosh para la transferencia de imágenes.	–	OS 9/OS X	Use el cable USB para establecer una conexión entre la cámara y su Macintosh. No se requiere del controlador USB (página 200).
Administración de imágenes en su Macintosh.	Photo Loader 1.1	OS 9	Instalar Photo Loader 1.1 (página 221).
	–	OS X	Utilizar iPhoto, que viene incluido con su sistema operativo (página 221).
Reproducción de película	QuickTime	OS 9/OS X	Para la reproducción, puede utilizar QuickTime, que viene incluido con su sistema operativo (página 222).
Ver los archivos (PDF) de la documentación del usuario.	–	OS 9/OS X	Utilice Adobe Reader o Adobe Acrobat Reader, que viene incluido con su sistema operativo (página 222).

Requisitos de sistema informático

Los requisitos informáticos son diferentes para cada una de las aplicaciones. Asegúrese de comprobar los requisitos para la aplicación particular que está tratando de usar. Tenga en cuenta que los valores provistos aquí son los requisitos mínimos para hacer funcionar cada aplicación. Los requisitos reales son mayores, dependiendo en el número de imágenes y los tamaños de las imágenes que se están manipulando.

Photo Loader 1.1

Sistema operativo: OS 9.

Memoria: 32 MB.

Disco duro: Por lo menos 3 MB.

- La conexión USB es soportada en una computadora Macintosh usando el sistema operativo (OS) 9 o X. La operación es soportada usando el controlador USB estándar que viene con el sistema operativo, de manera que todo lo que necesita hacer es conectar la cámara a su Macintosh usando el cable USB.

»» ¡IMPORTANTE! ««

- Para los detalles acerca de los requisitos de sistema mínimos para Macintosh, vea el archivo “Léame” en el CD-ROM del software para la cámara digital que viene incluido con la cámara.
- El software en el CD-ROM del software para la cámara digital que viene incluido con la cámara no soporta la operación bajo Mac OS X.

Administrando imágenes en una computadora Macintosh

■ Para administrar imágenes en una computadora Macintosh usando OS 9

Instale la aplicación Photo Loader desde el CD-ROM que viene con la cámara.

- Utilice el CD-ROM cuyos contenidos de la etiqueta muestra "Photo Loader".

● Para instalar Photo Loader

1. Abra la carpeta llamada "Photo Loader".
2. Abra la carpeta llamada "English", y luego abra el archivo llamado "Important".
3. Abra la carpeta llamada "Installer", y luego abra el archivo llamado "readme".
4. Siga las instrucciones en el archivo "readme" para instalar Photo Loader.

»» ¡IMPORTANTE! ««

- Si está actualizando a la nueva versión de Photo Loader desde una versión previa, y desea utilizar los datos de la administración de biblioteca y archivos HTML creados usando una versión antigua de Photo Loader, asegúrese de leer el archivo "Important" en la carpeta "Photo Loader". Siga las instrucciones en el archivo para usar sus archivos de administración de biblioteca existentes. De no seguir este procedimiento correctamente puede resultar en la pérdida o alteración de sus archivos existentes.

■ Para administrar imágenes en una computadora Macintosh usando OS X

Utilice iPhoto, que viene incorporado con el sistema operativo. iPhoto le permite administrar las instantáneas.

Reproducción de una película

Para reproducir películas, puede usar QuickTime, que viene incluido con su sistema operativo.

■ Precauciones sobre la reproducción de películas

Puede suceder que en algunos modelos Macintosh no sea posible reproducir correctamente las películas. Si experimenta problemas, pruebe lo siguiente.

- Grabe las películas con la calidad ajustada a “Normal” o “LP”.
- Actualice a la versión más reciente de QuickTime.
- Salga de cualesquier otras aplicaciones que se estén ejecutando.

Aunque no sea posible reproducir correctamente en su Macintosh, puede usar el cable AV entregado con la cámara para conectar un televisor o una Macintosh al terminal de entrada de video, y reproducir las películas.

Viendo la documentación del usuario (archivos PDF)

Para ver los contenidos de un archivo PDF tendrá que tener Adobe Reader o Adobe Acrobat Reader instalado en su computadora.

Si no lo tiene, vaya al sitio Web de Adobe Systems Incorporated e instale Acrobat Reader.

■ Para ver la guía del usuario de la cámara

1. Abra el CD-ROM, abra la carpeta “Manual”.
2. Abra la carpeta “Digital Camera”, y abra la carpeta para el idioma cuya guía del usuario desea ver.
3. Abra el archivo llamado “camera_xx.pdf”.
 - “xx” es el código de idioma (ejemplo: camera_e.pdf es para el idioma inglés).

■ Para ver la guía del usuario de Photo Loader

1. En el CD-ROM, abra la carpeta “Manual”.
2. Abra la carpeta “Photo Loader” y luego abra la carpeta “English”.
3. Abra “PhotoLoader_english”.

Para registrarse como un usuario de la cámara

Solamente se soporta el registro usando la red Internet.

Para registrarse, visite el sitio Web CASIO:

<http://world.casio.com/qv/register/>

APÉNDICE



Referencia de menú

A continuación se muestra la lista de los menús que aparecen en los modos REC y el modo PLAY, y sus ajustes.

- Los ajustes que se encuentran subrayados en la tabla siguiente son los ajustes iniciales fijados por omisión.









■ Modos REC

● Menú de etiqueta REC

Continuo	Activado / <u>Desactivado</u>
Disp. aut.	10 segundos / 2 segundos / X3 / <u>Desactivado</u>
Area AF	 Puntual /  Múltiple
Antivibración	Automático / <u>Desactivado</u>
Tecla I/D	Cambio EV / Eq. blanco / ISO / Medición / Disp. aut. / <u>Desactivado</u>
Obt. rápida	<u>Activado</u> / Desactivado
Inst. audio	Activado / <u>Desactivado</u>
Cuadrículado	Activado / <u>Desactivado</u>
Zoom digital	<u>Activado</u> / Desactivado
Revisar	<u>Activado</u> / Desactivado

Memoria	Flash: <u>Activado</u> / Desactivado Enfoque: Activado / <u>Desactivado</u> Eq. blanco: Activado / <u>Desactivado</u> ISO: Activado / <u>Desactivado</u> Area AF: <u>Activado</u> / Desactivado Medición: Activado / <u>Desactivado</u> Disp. aut.: Activado / <u>Desactivado</u> Nivel flash: Activado / <u>Desactivado</u> Zoom digital: <u>Activado</u> / Desactivado Posición MF: Activado / <u>Desactivado</u> Posición zoom: Activado / <u>Desactivado</u>
---------	--

● Menú de etiqueta de calidad





Tamaño	7M (3072 × 2304) / 7M (3:2) (3072 × 2048 (3:2)) / 5M (2560 × 1920) / 3M (2048 × 1536) / 2M (1600 × 1200) / VGA (640 × 480)
 Calidad (Instantáneas)	Fino / <u>Normal</u> / Económico
 Calidad (Películas)	HQ / <u>Normal</u> / LP
Cambio EV	-2.0 / -1.7 / -1.3 / -1.0 / -0.7 / -0.3 / <u>0.0</u> / +0.3 / +0.7 / +1.0 / +1.3 / +1.7 / +2.0
Eq. blanco	<u>Automático</u> /  (Luz diurna) /  (Nublado) /  (Sombra) /  (Blanco día) /  D (Luz diurna) /  (Tungsteno) / Manual
ISO	<u>Automático</u> / ISO 50 / ISO 100 / ISO 200 / ISO 400
Medición	<u>Múltiple</u> / Pond. Central / Puntual
Filtro	<u>Desactivado</u> / B/N / Sepia / Rojo / Verde / Azul / Amarillo / Rosado / Púrpura
Nitidez	+2 / +1 / <u>0</u> / -1 / -2
Saturación	+2 / +1 / <u>0</u> / -1 / -2
Contraste	+2 / +1 / <u>0</u> / -1 / -2
Nivel flash	+2 / +1 / <u>0</u> / -1 / -2
Asist. Flash	<u>Automático</u> / Desactivado

● Menú de etiqueta de configuración

Sonidos	<u>Inicio</u> / Medio obt. / Obturador / Operación /  Operación /  Reproducción
Tipo de pila	<u>Alcalina</u> / Pile Ni-MH / Lito
Inicio	Activado (Imagen seleccionable) / <u>Desactivado</u>
Nº archivo	<u>Continuar</u> / Reposición
Hora mundial	<u>Local</u> / Mundial
	Ajustes de hora local (ciudad, DST, etc.)
	Ajustes de hora mundial (ciudad, DST, etc.)
Ajustar	Ajuste de hora.
Estilo fecha	AA/MM/DD / DD/MM/AA / MM/DD/AA
Language	日本語 / English / Français / Deutsch / Español / Italiano / Português / 中國語 / 中国語 / 한국어
Letargo	30 seg. / <u>1 min.</u> / 2 min. / Desactivado
Apag. autom.	<u>2 min.</u> / 5 min.
REC / PLAY	<u>Encender</u> / Encender/apagar / Inhabil.
USB	Mass Storage (USB DIRECT-PRINT) / PTP (PictBridge)
Salida video	NTSC / PAL
Formato	Formato / <u>Cancelar</u>
Reposición	Reposición / <u>Cancelar</u>

■ **Modo PLAY**

● **Menú de etiqueta PLAY**

Diapositivas	<u>Inicio</u> / Imágenes / Tiempo / Intervalo / Efecto / Cancelar
MOTION PRINT	<u>9 cuadros</u> / 1 cuadro / Cancelar
Editar película	 Corte (Antes) /  Corte (Entre) /  Corte (Después) / <u>Cancelar</u>
Eq. blanco	 (Luz diurna) /  (Nublado) /  (Sombra) /  N (Blanco día) /  D (Luz diurna) /  (Tungsteno) / Cancelar
Brillo	+2 / +1 / <u>0</u> / -1 / -2
Favoritos	<u>Mostrar</u> / Guardar / Cancelar
DPOF	<u>SeL.imag.</u> / Todo / Cancelar
Proteger	<u>Activado</u> / Todo : Act. / Cancelar
Rotación	<u>Rotar</u> / Cancelar
Camb. tamaño	<u>5M</u> / 3M / VGA / Cancelar
Recorte	-
Duplicado	-
Copia	<u>Inc. → Tarj.</u> / Tarj. → Inc. / Cancelar

● **Menú de etiqueta de configuración**

- Los contenidos del menú de etiquetas de configuración de modo PLAY son idénticos a aquellos del menú de etiqueta de configuración del modo REC.

Referencia de lámparas indicadoras

La cámara tiene tres lámparas indicadoras: una lámpara de operación verde, una lámpara de operación roja y una lámpara de disparador automático. Estas lámparas se iluminan y destellan para indicar la condición de operación actual de la cámara.

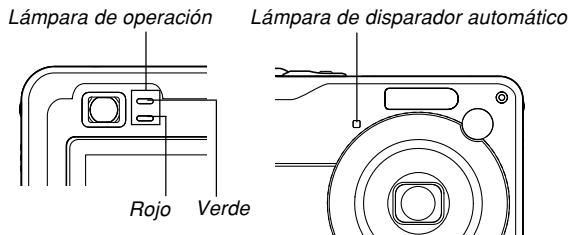

* Existen tres patrones de destello de lámpara. El patrón 1 destella una vez por segundo, el patrón 2 destella dos veces por segundo, y el patrón 3 destella cuatro veces por segundo. La tabla siguiente explica lo que indica cada patrón de flash.

■ Modos REC

Lámpara de operación		Lámpara de disparador automático	Significado
Verde	Rojo	Rojo	
Iluminado			Operacional (activado, grabación habilitada)
	Patrón 3		El flash está cargando.
	Iluminado		La carga del flash está completa.
Iluminado			La operación del enfoque automático fue exitosa.
Patrón 3			No se puede enfocar automáticamente.
Iluminado			Pantalla de monitor apagada. / Condición de letargo.
Patrón 2			Almacenamiento de imagen.
Patrón 1			Almacenamiento de datos de película / procesamiento de datos de imagen
		Patrón 1	Cuenta regresiva del disparador automático (10 a 3 segundos).
		Patrón 2	Cuenta regresiva del disparador automático (3 a 0 segundos).

Lámpara de operación		Lámpara de disparador automático	Significado
Verde	Rojo	Rojo	
	Patrón 1		El flash no puede cargar.
	Patrón 2		Problema con la tarjeta de memoria. / La tarjeta de memoria está sin formatear. / El ajuste BEST SHOT no puede registrarse.
	Iluminado		La tarjeta de memoria está bloqueada. / La carpeta no puede crearse. / Memoria llena. / Error de escritura.
	Patrón 3		Alerta de pila baja.
Patrón 3			Formateado de tarjeta.
Patrón 3			Energía baja.

»» ¡IMPORTANTE! ««

- Cuando está usando una tarjeta de memoria, nunca retire la tarjeta desde la cámara mientras la lámpara de operación verde está destellando. Haciéndolo ocasionará que las imágenes grabadas se pierdan.

■ Modo PLAY

Lámpara de operación		Lámpara de disparador automático	Significado
Verde	Rojo	Rojo	
Iluminado			Operacional (activado, grabación habilitada)
Patrón 3			Una de las operaciones siguientes en progreso: borrado, DPOF, protección de imagen, copia, formato, apagado, cambio de tamaño de imagen, recorte de imagen, después de grabación, MOTION PRINT, edición de película.
	Patrón 2		Problema con la tarjeta de memoria. / La tarjeta de memoria está sin formatear.
	Iluminado		La tarjeta de memoria está bloqueada. / La carpeta no puede crearse. / Memoria llena.
	Patrón 3		Alerta de pila baja.

Guía de solución de problemas

	Síntoma	Causas probables	Acción
Fuente de alimentación	La alimentación no se activa.	<ol style="list-style-type: none"> 1) Las pilas no están orientadas correctamente. 2) Las pilas están agotadas. 3) Está usando un tipo de adaptador de CA equivocado. 	<ol style="list-style-type: none"> 1) Oriente correctamente las pilas (página 38). 2) Reemplace las pilas (página 41). 3) Use solamente el tipo de adaptador de CA (AD-C30) especificado para esta cámara.
	La cámara se desactiva repentinamente.	<ol style="list-style-type: none"> 1) Apagado automático activado (página 48). 2) Las pilas están agotadas. 	<ol style="list-style-type: none"> 1) Active la alimentación. 2) Reemplace las pilas (página 41).
Grabación de imagen	La imagen no se graba cuando se presiona el botón disparador.	<ol style="list-style-type: none"> 1) La cámara está en el modo PLAY. 2) La unidad de flash se está cargando. 3) La memoria está completa. 	<ol style="list-style-type: none"> 1) Presione  (REC) para ingresar el modo REC. 2) Espere hasta que la unidad de flash termine de cargar. 3) Transfiera los archivos que desea mantener a su computadora y luego borre los archivos desde la memoria de la cámara, o utilice una tarjeta de memoria diferente.
	El enfoque automático no enfoca adecuadamente.	<ol style="list-style-type: none"> 1) El objetivo está sucio. 2) El sujeto no está ubicado en el centro del cuadro de enfoque cuando compone la imagen. 3) El sujeto que está fotografiando es un tipo que no es compatible con la operación del enfoque automático (página 63). 4) Está moviendo la cámara. 	<ol style="list-style-type: none"> 1) Limpie el objetivo. 2) Asegúrese de que el sujeto está centrado en el cuadro de enfoque cuando compone la imagen. 3) Utilice el enfoque manual (página 85). 4) Monte la cámara sobre un trípode.

APÉNDICE

	Síntoma	Causas probables	Acción
Grabación de imagen	El sujeto está fuera de foco en la imagen grabada.	La imagen no está enfocada adecuadamente.	Cuando compone la imagen, asegúrese de que el sujeto en el que desea enfocar está ubicado dentro del cuadro de enfoque.
	Las tomas de paisajes están desenfocadas.	<ol style="list-style-type: none"> 1) La imagen no está correctamente enfocada. 2) Se ha seleccionado un modo de enfoque incorrecto. 3) Se ha seleccionado la escena BEST SHOT incorrecta. 	<ol style="list-style-type: none"> 1) Al componer la imagen, asegúrese de que el sujeto que desea enfocar esté ubicado dentro del cuadro de enfoque (página 58). 2) Cambie el modo de enfoque a "AF" (enfoque automático, página 80) o "∞" (infinito, página 84). 3) Cambie la escena BEST SHOT a "Paisaje" (página 98).
	El flash no dispara.	<ol style="list-style-type: none"> 1) "🔴" (Flash desactivado) está seleccionado como el modo de flash. 2) Las pilas están agotadas. 3) En el modo BEST SHOT está seleccionada una escena que selecciona "🔴" (Flash desactivado) como el modo de flash. 	<ol style="list-style-type: none"> 1) Seleccione un modo de flash diferente (página 69). 2) Reemplace las pilas (página 41). 3) Seleccione un modo de flash (página 69) o escena BEST SHOT (página 98) diferente.
	La cámara se desactiva durante la cuenta regresiva del disparador automático.	Las pilas están agotadas.	Reemplace las pilas (página 41).

APÉNDICE

	Síntoma	Causas probables	Acción
Grabación de imagen	La imagen de la pantalla del monitor está fuera de foco.	<ol style="list-style-type: none"> 1) Está usando el modo de enfoque manual (MF) y no se ha enfocado la imagen. 2) Está tratando de usar el modo macro (M) cuando está tomando la foto de un paisaje o retrato. 3) Está tratando de usar el modo de enfoque automático (AF) o el modo de infinito (∞) cuando está tomando un primer plano. 	<ol style="list-style-type: none"> 1) Enfoque la imagen (página 85). 2) Utilice el modo de enfoque automático (AF) para las tomas de paisajes y retratos. 3) Utilice el modo macro (M) para los primeros planos.
	Las imágenes grabadas no se almacenan en la memoria.	<ol style="list-style-type: none"> 1) La cámara se queda sin energía antes de completarse la operación de almacenamiento. 2) Retirando la tarjeta de memoria antes de completarse la operación de almacenamiento. 	<ol style="list-style-type: none"> 1) Cuando el indicador de pila muestra "🔋", reemplace las pilas tan pronto como sea posible (página 41). 2) No retire la tarjeta de memoria antes de completarse la operación de almacenamiento.
	Aunque se dispone de una iluminación brillante, las caras de los sujetos aparecen oscuras.	No llega luz suficiente a los sujetos.	<ul style="list-style-type: none"> • Cambie el ajuste del modo de flash a "🔆" (flash activado) para la sincronización del flash con luz diurna (página 69). • Aumente el valor de cambio EV (página 87).
	Los sujetos son demasiado oscuros cuando se graban imágenes en la playa o contra el cielo.	La luz del sol se refleja en el agua, la arena, o la nieve, y puede ocasionar la subexposición de las imágenes.	<ul style="list-style-type: none"> • Cambie el ajuste del modo de flash a "🔆" (flash activado) para la sincronización del flash con luz diurna (página 69). • Aumente el valor de cambio EV (página 87).

APÉNDICE

	Síntoma	Causas probables	Acción
Películas	Líneas verticales sobre la pantalla del monitor	La grabación con una iluminación de sujeto muy brillante puede ocasionar que una banda vertical aparezca en la imagen de la pantalla del monitor.	Este es un fenómeno del CCD conocido como "mancha vertical", y no indica ninguna falla de funcionamiento de la cámara. Tenga en cuenta que la mancha vertical no se graba con la imagen en el caso de una instantánea, pero se graba en el caso de una película.
	Imágenes fuera de foco	El sujeto está fuera de la gama de toma fotográfica de la cámara.	Grabe dentro de la gama de toma fotográfica permisible.
	Ruido digital en las imágenes	La sensibilidad es aumentada automáticamente para sujetos oscuros. Una mayor sensibilidad aumenta la posibilidad de producir ruidos digitales.	Utilice una lámpara o algún otro medio para iluminar el sujeto.
Reproducción	El color de la imagen reproducida es diferente que la imagen en la pantalla del monitor durante la grabación.	Luz solar o luz de otra fuente está incidiendo directamente sobre el objetivo durante la grabación.	Ubique la cámara de manera que la luz solar no incida directamente sobre el objetivo.
	Las imágenes no se visualizan.	Una tarjeta de memoria con imágenes que no son DCF grabadas con otra cámara está colocada en la cámara.	Esta cámara no puede visualizar imágenes que no sean DCF grabadas en una tarjeta de memoria usando otra cámara digital.

APÉNDICE

	Síntoma	Causas probables	Acción
Otros	Todos los botones e interruptores están inhabilitados.	Problema de circuito ocasionado por una carga electrostática, impacto, etc. mientras la cámara está conectada a otro dispositivo.	Retire las pilas desde la cámara, vuelva a colocarlas y luego intente de nuevo.
	La pantalla del monitor está apagada.	Una comunicación USB se encuentra en progreso.	Después de confirmar que la computadora no está accediendo a la tarjeta de memoria, desconecte el cable USB.
	No se pueden transferir los archivos sobre una conexión USB.	<ol style="list-style-type: none">1) El cable USB no está conectado seguramente.2) El controlador USB no está instalado.3) La cámara está desactivada.	<ol style="list-style-type: none">1) Verifique todas las conexiones.2) Instale el controlador USB en su computadora (página 193).3) Encienda la cámara.

Si tiene algún problema al instalar el controlador USB...

Si utiliza un cable USB para conectar la cámara a una computadora usando Windows 98SE/98 antes de instalar el controlador USB desde el CD-ROM incluido, o si tiene otro tipo de controlador instalado, puede no llegar a instalar el controlador USB adecuadamente. Esto hará que sea imposible para la computadora reconocer la cámara digital cuando se encuentra conectada. Si esto llega a suceder, necesitará volver a instalar el controlador USB de la cámara. Para mayor información acerca de cómo volver a instalar el controlador USB, vea el archivo "Léame" del controlador USB en el CD-ROM que viene incluido con la cámara.

Mensajes de la presentación

Pila baja.	Las pilas están agotadas.
¡No se puede corregir la imagen!	La corrección de distorsión trapezoidal no puede realizarse por alguna razón. La imagen será almacenada tal como es, sin ninguna corrección (página 106).
El archivo no está.	La cámara no puede encontrar una imagen especificada mediante el ajuste "Imágenes" de la muestra de diapositivas. Especifique otra imagen (página 147).
No se puede registrar ningún archivo más.	<ul style="list-style-type: none"> • Está intentando almacenar una escena BEST SHOT cuando ya hay 999 escenas en la carpeta "SCENE" (página 102). • Está intentando copiar un archivo FAVORITE cuando la carpeta "FAVORITE" ya contiene 9999 archivos (página 162).
ERROR de tarjeta	Algún problema ha ocurrido con la tarjeta de memoria. Desactive la cámara, y retire y luego reinserte la tarjeta de memoria. Si aparece el mismo mensaje, formatee la tarjeta de memoria (página 178).
»» ¡IMPORTANTE! ««	Formateando la tarjeta de memoria borra todos los archivos en la tarjeta de memoria. Antes de formatear, trate de transferir los archivos que pueden recuperarse a una computadora o algún otro dispositivo de almacenamiento.

¡Compruebe las conexiones!	<ul style="list-style-type: none"> • Está intentando conectar la cámara a una impresora mientras los ajustes USB de la cámara no son compatibles con el sistema USB de la impresora (página 172). • Está intentando conectar a una computadora que no tiene un controlador USB instalado (página 193).
No se puede guardar el archivo por pila baja.	Las pilas están agotadas, de manera que la imagen grabada no puede almacenarse.
No puede crearse carpeta.	Este mensaje aparece cuando intenta grabar una imagen mientras hay 9.999 archivos almacenados en la carpeta número 999. Si desea grabar más archivos, borre los archivos que ya no necesita más (página 157).
LENS ERROR (ERROR DE OBJETIVO)	Si el objetivo llega a ponerse en contacto con algún obstáculo mientras está extendiéndose, aparece este mensaje, el objetivo se retrae y la cámara se apaga. Retire el obstáculo, y trate de activar la cámara de nuevo.
¡Coloque papel!	La cámara se encuentra en el modo de impresora, y la impresora está sin papel.
Memoria completa	La memoria está completa. Si desea grabar más archivos, borre los archivos que ya no necesite más (página 157).

APÉNDICE

¡Sin archivo de favoritos!	No hay archivo FAVORITE.
Error de impresión	Uno de los problemas siguientes ha ocurrido durante la impresión. <ul style="list-style-type: none">• Desactivación de la impresora• Error interno de impresora interna
Error de grabación	La compresión de la imagen no puede realizarse durante el almacenamiento de datos de imagen por alguna razón. Grabe la imagen de nuevo.
¡Rellene con tinta!	La cámara se encuentra en el modo de impresora, y la impresora está con poca tinta o sin tinta.
SYSTEM ERROR (ERROR DE SISTEMA)	El sistema de su cámara se ha alterado. Comuníquese con su minorista o centro de servicio autorizado CASIO.
Esta tarjeta está bloqueada.	El interruptor de bloqueo (LOCK) de la tarjeta de memoria SD está bloqueado. No puede almacenar imágenes o borrar imágenes en una tarjeta de memoria que se encuentra bloqueada.
No hay archivos.	<ul style="list-style-type: none">• No hay archivos en la memoria incorporada o en la tarjeta de memoria.• Aparecerá este mensaje si ha cambiado el nombre de los archivos o carpetas de la memoria de la cámara, o los ha movido a diferentes ubicaciones. En tal caso, vuelva a poner los archivos o carpetas en sus ubicaciones originales de la memoria de la cámara y póngales los nombres preajustados originalmente (páginas 205, 208).

No hay imágenes de impresión. Ajustes DPOF.	No hay ajustes DPOF especificando las imágenes y el número de copias de cada impresión. Configure los ajustes DPOF requeridos (página 183).
No hay imagen para registrar.	La imagen o película cuyo configuración está tratando de almacenar no está soportada por BEST SHOT.
Tarjeta sin formato	La tarjeta de memoria colocada en la cámara no está formateada. Formatee la tarjeta de memoria (página 178).
El archivo no puede reproducirse.	El archivo de audio o imagen está alterado, o es un tipo de archivo que no puede visualizarse mediante esta cámara.
Esta función no puede usarse.	Intenta copiar archivos desde la memoria incorporada a una tarjeta de memoria colocada en la cámara, mientras no hay una tarjeta de memoria colocada en la cámara (página 179).
La función no está soportada para este archivo.	La función que está intentando realizar no está soportada para el archivo sobre el cual está tratando de ejecutarla.

Especificaciones

Producto Cámara digital

Modelo EX-Z120

■ Funciones de la cámara

Archivos de imagen Formato

Instantáneas JPEG (Exif. Ver. 2.2), estándar DCF (regla de diseño para sistema de archivo de cámara) 1,0, compatible con DPOF.

Películas AVI (Motion JPEG)

Audio WAV

Medio de grabación Memoria incorporada de 8,3 MB
Tarjeta de memoria SD
Tarjeta MultiMediaCard (MMC)

Tamaño de dato

• Instantáneas

Tamaño de archivo (píxeles)	Calidad	Tamaño de archivo de imagen aproximado	Memoria incorporada de 8,3 MB	Tarjeta de memoria SD* 256 MB
3072 × 2304	Fino	4,32 MB	1 tomas	55 tomas
	Normal	2,88 MB	2 tomas	81 tomas
	Económico	1,44 MB	5 tomas	158 tomas
3072 × 2048 (3:2)	Fino	3,84 MB	2 tomas	61 tomas
	Normal	2,56 MB	3 tomas	91 tomas
	Económico	1,28 MB	6 tomas	176 tomas
2560 × 1920	Fino	3,0 MB	2 tomas	78 tomas
	Normal	2,0 MB	3 tomas	116 tomas
	Económico	1,0 MB	7 tomas	221 tomas
2048 × 1536	Fino	1,92 MB	4 tomas	121 tomas
	Normal	1,28 MB	6 tomas	180 tomas
	Económico	640 KB	11 tomas	348 tomas
1600 × 1200 (UXGA)	Fino	1,17 MB	6 tomas	196 tomas
	Normal	780 KB	9 tomas	286 tomas
	Económico	390 KB	18 tomas	530 tomas
640 × 480 (VGA)	Fino	360 KB	21 tomas	625 tomas
	Normal	240 KB	32 tomas	938 tomas
	Económico	120 KB	59 tomas	1742 tomas

APÉNDICE

• Películas

Tamaño de imagen (píxeles)	Tiempo de grabación máximo por archivo	Régimen de datos aproximado (régimen de cuadros)	Tiempo de grabación aproximado para la memoria incorporada de 8,3 MB	Tiempo de grabación aproximada para la tarjeta de memoria SD de 256 MB
HQ 640 × 480	Hasta que la memoria se complete.	10,2 megabits por segundo (28 cuadros/segundo).	6 segundos	3 minutos y 16 segundos
Normal 640 × 480	Hasta que la memoria se complete.	6,1 megabits por segundo (28 cuadros/segundo).	11 segundos	5 minutos y 27 segundos
LP 320 × 240	Hasta que la memoria se complete.	2,45 megabits por segundo (14 cuadros/segundo).	27 segundos	13 minutos y 34 segundos

* Basado en los productos de Matsushita Electric Industrial Co., Ltd. La capacidad real depende del tipo de tarjeta de memoria que se está utilizando.

* Para determinar el número de imágenes que pueden almacenarse en una tarjeta de memoria de una capacidad diferente, multiplique las capacidades en la tabla por el valor apropiado.

Borrado Un solo archivo, todos los archivos (con protección de imagen)

Píxeles efectivos 7,2 millones

Elemento de imagen CCD color de 1/1,8 píxeles por pulgada cuadrada (Píxeles totales: 7,41 millones)

Objetivo/Distancia focal

Lentes F2,8 (W) a 5,1 (T), f=7,9 (W) a 23,7 mm (T) (equivalente a aproximadamente 38 (W) a 114 mm (T) para una película de 35 mm). 7 lentes en 5 grupos, con lentes esféricos

Zoom Zoom óptico de 3X, zoom digital de 4X (12X en combinación con el zoom óptico)

Enfoque Enfoque automático por detección de contraste
Modos de enfoque: enfoque automático, modo macro, Pan Focus, modo infinito y enfoque manual.
Área AF: Puntual, múltiple

Gama de enfoque aproximada (desde la superficie del objetivo)

Enfoque automático 40 cm a infinito.

Macro 10 cm a 50 cm

Modo infinito ∞

Manual 10 cm a infinito.

- Usando el zoom óptico ocasiona que las gamas de arriba cambien.

APÉNDICE

Control de exposición

- Medición de luz Patrón múltiple, ponderación central, puntual por CCD
- Exposición AE Programada, prioridad a la apertura AE, prioridad a la velocidad de obturación AE, exposición manual
- Compensación de exposición -2 EV a +2 EV (en intervalos de 1/3 EV).

- Obtador** Disparador electrónico CCD, disparador mecánico.
AE Programada: 1/8 a 1/1600 de segundo
Exposición manual/Exposición automática (AE) con prioridad de velocidad de obturación: 60 a 1/1600 de segundo
Exposición automática (AE) con prioridad de apertura: 1 a 1/1600 de segundo
- Las velocidades de obturación citadas arriba no son aplicables cuando se está usando una escena BEST SHOT.

- Apertura** AE programado/prioridad de velocidad de obturación AE: F2,8 a F8,0*, conmutación automática (*valor F de conversión de brillo) Exposición manual/prioridad de apertura AE: F2,8/F4,0, conmutación automática de 2 niveles
- El uso del zoom óptico produce el cambio en el valor de apertura.

- Equilibrio de blanco** Automático, fijo (6 modos), cambio manual

- Sensibilidad** Instantáneas: Automático, ISO 50, ISO 100, ISO 200, ISO 400

- Disparador automático** 10 segundos, 2 segundos, disparador automático triple.

Flash incorporado

- Modos del flash Automático, activado, desactivado, reducción de ojos rojos.
- Gama de flash aproximado Zoom óptico gran angular: 0,4 a 2,3 metros.
Zoom óptico telefoto: 0,4 a 1,2 metros. (Sensibilidad ISO: "Automático")
* Depende en el factor de zoom.

- Funciones de grabación** ... Modo de instantánea; instantánea con audio; macro; disparador automático; obturador continuo; BEST SHOT; película con audio; grabación de voz
- La grabación de audio es monofónica.

Tiempo de grabación de audio

- Instantánea con audio Aproximadamente 30 segundos máximo por imagen.
- Grabación de voz Aproximadamente 25 minutos con la memoria incorporada.
- Post-grabación Aproximadamente 30 segundos máximo por imagen.

- Pantalla de monitor** LCD color tipo TFT de 2,0 pulgadas 84.960 pixels (354 × 240).

- Visor** Pantalla de monitor y visor óptico.

APÉNDICE

Funciones de indicación

- de hora normal** Reloj digital de cuarzo incorporado
Fecha y hora Se graban con los datos de la imagen.
Calendario automático Hasta el año 2049.
Hora mundial Ciudad, fecha, hora de verano,
162 ciudades en 32 zonas horarias.

Terminales de

- entrada/salida** Conector del adaptador de CA (DC IN 3V); Puerto USB / AV (NTSC/PAL)

- USB** Compatible con USB 2.0
(velocidad completa)

- Micrófono** Monofónico

- Altavoz** Monofónico

■ Fuente de alimentación

Requisitos de

- alimentación** Dos pilas alcalinas de tamaño AA.
Dos pilas recargables de níquel metal hidruro de tipo AA (Pilas marca SANYO Electric Co., Ltd., tipo HR-3UA, HR-3UB, o HR-3UF).
Dos pilas de litio de tamaño AA.
Adaptador de CA (AD-C30).

Duración de pila aproximada:

Los valores anteriores indican la cantidad de tiempo bajo las condiciones definidas a continuación, hasta que la alimentación se apague automáticamente debido a una falla de pila. No se garantiza que la pila proporcionará la cantidad de servicio indicada. Las temperaturas bajas reducen la duración de pila.

Operación	Pilas alcalinas		Pilas de litio	Pilas de níquel metal hidruro recargables
	Panasonic	DURACELL		
Número de tomas (Norma CIPA)*1 (Tiempo de operación)	170 tomas (85 minutos)	190 tomas (95 minutos)	560 tomas (280 minutos)	410 tomas (205 minutos)
Número de tomas, grabación continua*2 (Tiempo de operación)	500 tomas (100 minutos)	550 tomas (110 minutos)	1600 tomas (320 minutos)	1125 tomas (225 minutos)
Reproducción de instantánea continua*3	345 minutos	360 minutos	755 minutos	460 minutos
Grabación de voz continua*4	230 minutos	235 minutos	735 minutos	505 minutos

APÉNDICE

Las cifras anteriores son solamente aproximaciones.

Las guías anteriores se basan en los tipos de pilas siguientes:

Alcalinas: Panasonic LR6 (GW)

Matsushita Battery Industrial Co., Ltd.

DURACELL ULTRA MX1500

Níquel metal hidruro recargable:

HR-3UF (Capacitancia nominal 2500 mAh)

SANYO Electric Co., Ltd.

Litio: FR6 Energizer Holdings, Inc.

La duración de pila varía con la marca.

Medio de almacenamiento: Tarjeta de memoria SD

*1 Número de tomas (Norma CIPA)

- Temperatura: 23°C
- Pantalla de monitor: Activada
- Operación de zoom entre gran angular completo a telefoto completo a cada 30 segundos, durante el cual se graban dos imágenes, una imagen con flash; se desactiva la alimentación y se vuelve a activar y se graban cada vez 10 imágenes.

*2 Condiciones de grabación continua

- Temperatura: 23°C
- Pantalla de monitor: Activada
- Flash: Desactivado
- Una imagen es grabada a cada 12 segundos, alternando el zoom de gran angular completo y telefoto completo.

*3 Condiciones de reproducción de instantánea continua

- Temperatura: 23°C
- Desplazamiento de imagen a cada 10 segundos

*4 Los tiempos de grabación de voz se basan en una grabación continua.

Consumo de energía 3 V de CC, aproximadamente 3,8 W.

Dimensiones 90 (An) × 60 (Al) × 27,2 (D) mm
(excluyendo las partes salientes).

Peso Aproximadamente 138 gramos
(excluyendo la pila y accesorios).

Accesorios incluidos Pilas alcalinas (LR6); cable USB, cable AV, correa, CD-ROM, referencia básica.