

EXILIM

Appareil photo numérique

EX-S2/EX-M2

Mode d'emploi

Merci pour l'achat de ce produit CASIO.
Avant de l'utiliser, veuillez lire attentivement les consignes de sécurité dans ce mode d'emploi et conserver celui-ci pour toute référence future.

Toutes les illustrations de ce manuel représentent le modèle EX-M2. Voir les descriptions des illustrations pour le détail sur les différences entre les modèles EX-S2 et EX-M2.

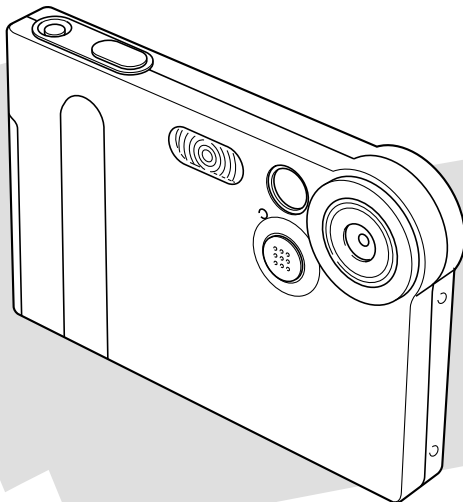

EX-M2

CASIO®

INTRODUCTION

Déballage

Assurez-vous d'être en possession de tous les articles indiqués ci-dessous. Si l'un d'eux devait manquer, contactez votre revendeur dès que possible.

Appareil photo



EX-M2

Batterie rechargeable au lithium-ion (NP-20)

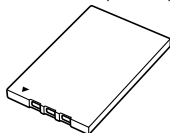

Station USB

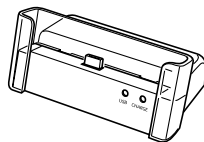

Adaptateur secteur spécial

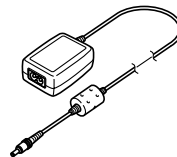

Cordon d'alimentation *

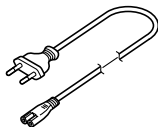

Courroie

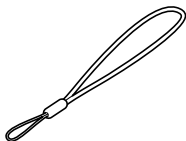

CD-ROM

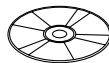

Câble USB spécial

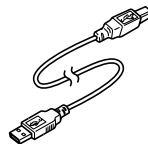

Carte factice

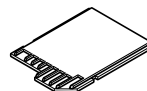

* Insérée dans l'appareil photo en usine.

Cache-connecteur



* Attaché à l'appareil photo en usine.

Télécommande à LCD



* Fournis avec l'appareil EX-M2 seulement.

Ecouteurs stéréo

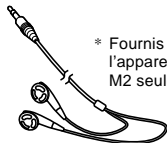

* Fournis avec l'appareil EX-M2 seulement.

Référence de base

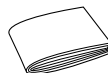

Notice d'emploi de la batterie rechargeable au lithium-ion



* La forme de la fiche du cordon d'alimentation varie selon les pays et les régions.

Sommaire

2 INTRODUCTION

Déballage	2
Caractéristiques	8
Précautions d'emploi	9
Précautions d'ordre général	9
Précautions concernant les erreurs de données	11
Conditions de fonctionnement	11
Condensation	12
Rétroéclairage à diode électroluminescente (LED)	12
Objectif	12
Divers	13

14 GUIDE DE MISE EN MARCHÉ RAPIDE

Préparatifs	14
Sélection de la langue et réglage de l'horloge	15
Prendre une photo	15
Revoir une photo	16
Supprimer une photo	16

17 PRÉPARATIFS

Guide général	17
Appareil photo	17
Station USB	18
Utilisation de la commande	19
Contenu de l'écran	20
Témoins	22
Fixation de la courroie	22
Alimentation	23
Insérer la batterie	23
Charger la batterie	24
Précautions concernant l'alimentation	28
Mise sous et hors tension de l'appareil photo	29
Extinction automatique (APO)	29
Utilisation des menus	30
Sélection de la langue d'affichage et réglage de l'horloge	32

34 ENREGISTREMENT DE BASE

Enregistrement d'une photo	34
A propos de l'écran en mode REC	35
Précautions concernant l'enregistrement d'une photo	35

INTRODUCTION

Utilisation du zoom	36
Utilisation du flash	37
Précautions concernant le flash	38
Utilisation du retardateur	39
Spécification de la taille et de la qualité de la photo	40
Spécifier la taille de la photo	40
Spécifier la qualité de la photo	41

42 AUTRES FONCTIONS D'ENREGISTREMENT

Correction de l'exposition (Décent EV)	42
Réglage de la balance des blancs	43
Réglage manuel de la balance des blancs	44
Utilisation du mode Best Shot	45
Utilisation du mode d'enregistrement de séquences vidéo	46
Enregistrement du son (EX-M2 seulement)	48
Ajout de son à une photo	48
Enregistrement de la voix	49
Réglages de l'appareil en mode REC	51
Éclairage et extinction de l'écran	51
Activation et désactivation de la revue de photos	51
Affectations de fonctions à la commande	52
Spécification des réglages d'alimentation par défaut	53

54 LECTURE

Lecture de base	54
Affichage de photos avec son (EX-M2 seulement)	55
Agrandissement de la photo affichée	56
Redimensionnement de la photo	57
Lecture de séquences vidéo	58
Addition de son à une photo (EX-M2 seulement)	59
Réenregistrer le son	60
Écoute d'un fichier vocal (EX-M2 seulement)	61

62 SUPPRESSION DE FICHIERS

Suppression d'un seul fichier	62
Suppression de tous les fichiers	63

64 GESTION DES FICHIERS

Dossiers	64
Dossiers et fichiers	64
Protection des fichiers	65
Protéger un seul fichier	65
Protéger tous les fichiers	66

INTRODUCTION

DPOF	66
Imprimer la date sur les photos	67
Régler les paramètres pour l'impression d'une seule photo	67
Régler les paramètres pour l'impression de toutes les images	68
PRINT Image Matching II	69
Exif Print	69
Utilisation du dossier FAVORIS	70
Copier un fichier dans le dossier FAVORIS	70
Afficher un fichier copié dans le dossier FAVORIS	71
Supprimer un fichier du dossier FAVORIS	71

72 AUTRES RÉGLAGES

Activation et désactivation de la tonalité des boutons	72
Sélection d'une photo pour l'écran d'ouverture	72
Changement du réglage de la date et de l'heure	73
Changement du format de la date	74
Changement de la langue d'affichage	74
Formatage de la mémoire flash	75

76 UTILISATION D'UNE CARTE MÉMOIRE

Utilisation d'une carte mémoire	77
Insérer une carte mémoire dans l'appareil	77
Retirer la carte mémoire de l'appareil	77
Formatage d'une carte mémoire	78
Précautions concernant la carte mémoire	79
Copie de fichiers	79
Copier tous les fichiers de la mémoire flash sur une carte mémoire	79
Copier un fichier de la carte mémoire dans la mémoire flash	80

81 UTILISATION DE L'APPAREIL AVEC UN ORDINATEUR

Installation des applications du CD-ROM	81
A propos du CD-ROM fourni	81
Configuration système requise	82
Installation du logiciel dans Windows à partir du CD-ROM	83
Préparatifs	83
Sélection d'une langue	83
Lecture du fichier "Lire"	84
Installation de l'application	84
Lecture de la documentation (fichiers PDF)	85
Sortie de l'application Menu	85
Installation du logiciel du CD-ROM sur un Macintosh ...	85
Installation du logiciel	85
Lecture de la documentation (fichiers PDF)	88

INTRODUCTION

Transfert de fichiers sur un ordinateur	89
Transfert de fichiers par une connexion USB	89
Utilisation d'une carte mémoire pour le transfert de fichiers sur un ordinateur	92
Données de la mémoire	93
Structure du répertoire de la mémoire	94
Fichiers d'images supportés par l'appareil photo	95
Précautions concernant la mémoire flash et les cartes mémoire	95

96 ECOUTE DE FICHIERS AUDIO (EX-M2 seulement)

Transfert de fichiers audio sur l'appareil photo	96
Pour supprimer des fichiers audio	97
Préparation de l'appareil pour l'écoute de fichiers audio	97
Utilisation de l'appareil photo comme lecteur audio ...	98
Guide général	98
Fonctionnement de base de la télécommande	100
Spécification du mode de lecture audio	101
Sélection d'une plage précise	101
Spécification de plusieurs plages	102
Verrouillage des touches de la télécommande	104
Messages d'erreur de la télécommande à LCD	105
Précautions concernant la lecture audio	105

106 ANNEXE

Présentation des menus	106
Description des témoins	107
Témoins de l'appareil photo	107
Témoins de la station USB	109
En cas de problème	110
Messages	113
Fiche technique	114
Spécifications générales	114

►► IMPORTANT ! ►►

- Le contenu de manuel peut être modifié sans avis préalable.
- CASIO COMPUTER CO., LTD. ne peut être tenu pour responsable de dommages ou pertes pouvant résulter de l'emploi de ce manuel.
- CASIO COMPUTER CO., LTD ne peut être tenu pour responsable des pertes ou plaintes de tiers pouvant résulter de l'emploi du EX-S2/EX-M2.
- CASIO COMPUTER CO., LTD. ne peut en aucun cas être tenu pour responsable des dommages ou pertes subits par un tiers ou le propriétaire et résultant de l'emploi de Photo Loader et/ou Photohands.
- CASIO COMPUTER CO., LTD. ne peut être tenu pour responsable des dommages ou pertes pouvant résulter de la perte de données résultant d'une panne, d'une réparation ou du remplacement des piles. Veuillez à toujours enregistrer les données importantes sur un autre support pour vous protéger contre une perte éventuelle.
- *Le logo SD est une marque déposée.*
- *Windows, Internet Explorer et DirectX sont des marques déposées de Microsoft Corporation.*
- *Macintosh est une marque déposée de Apple Computer, Inc.*
- *MultiMediaCard est une marque de fabrique de Infineon Technologies AG, Allemagne, accordée en licence à MultiMediaCard Association (MMCA).*

- *Acrobat et Acrobat Reader sont des marques déposées de la société Adobe Systems Incorporated.*
- *Le pilote USB (stockage en masse) emploie un logiciel de Phoenix Technologies Ltd.
Compatibility Software Copyright © 1997
Phoenix Technologies Ltd. Tous droits réservés.*
- *La technologie de décodage MPEG Audio Layer-3 est accordée sous licence par Fraunhofer IIS et Thomson multimedia.*
- *Tous les autres noms de sociétés, de produits et de services mentionnés dans ce manuel peuvent être des noms de fabrique d'autres détenteurs.*
- *Photo Loader et Photohands sont la propriété de CASIO COMPUTER CO., LTD. Tous les droits de propriété intellectuelle et autres droits liés à ces applications reviennent, sauf mention contraire, à CASIO COMPUTER CO., LTD.*

■ Protection des droits d'auteur

La copie non autorisée de fichiers de photos, séquences vidéo, audio et musicaux pour un usage non personnel est contraire aux lois sur le copyright et aux contrats internationaux. La distribution de tels fichiers à un tiers par Internet sans l'autorisation du détenteur des droits d'auteur, gratuite ou non, est contraire aux lois sur le copyright et aux contrats internationaux.

Caractéristiques

- 2 millions de pixels nets
CCD à mégapixels, 2 millions de pixels nets (en tout 2,11 millions), garantissant une haute résolution et des beaux tirages
- Objectif à focale fixe pour une prise de vue rapide
La focale fixe élimine le mouvement de l'objectif et réduit ainsi le temps de préparation et de prise de vue.
- Ecran LCD couleur TFT 1,6 pouce
- Zoom numérique 4x
- Mémoire flash de 12 Mo
Des photos (séquences) peuvent être prises sans carte mémoire.
- Expansion de la mémoire avec les cartes mémoire SD et MMC (MultiMediaCard).
- Recharge facile
Posez simplement l'appareil photo sur la station USB pour charger la batterie.
- Transfert de photos rapide
Transférez vos photos (séquences) sur un ordinateur en posant simplement l'appareil sur la station USB.
- Modèles photos Best Shot
Sélectionnez simplement un modèle photo correspondant au type de photo que vous voulez prendre. L'appareil photo effectue automatiquement tous les réglages nécessaires et vous obtiendrez toujours des photos impeccables.
- Stockage de données DCF
Le protocole de stockage de données DCF "Design rule for Camera File system" assure l'interoposabilité entre l'appareil photo numérique et les imprimantes.
- Système DPOF (Digital Print Order Format)
Les photos peuvent être imprimées facilement dans l'ordre souhaité sur une imprimante conforme au format DPOF. Le format DPOF peut aussi être utilisé pour spécifier les photos et leur nombre pour l'impression par un professionnel.
- Compatible avec PRINT Image Matching II
Les photos contiennent des données PRINT Image Matching II (réglage de mode et autres informations concernant la configuration de l'appareil). Une imprimante supportant le format PRINT Image Matching II peut lire ces données et imprimer la photo en conséquence, comme souhaité.

INTRODUCTION

- Logiciels Photo Loader et Photohands fournis
La toute dernière version de Photo Loader, la plus populaire des applications utilisées pour le transfert de photos sur un ordinateur, est fournie avec l'appareil. Photohands, un logiciel de retouche facile à utiliser est également fourni.

* EX-M2 seulement

- Photo + Mode audio
Vous pouvez ajouter du son à une photo.
- Séquences vidéo + Mode audio
- Enregistrement de la voix
Pour enregistrer rapidement la voix.
- Après l'enregistrement
Vous pouvez ajouter du son après l'enregistrement.
- Fonction Lecteur audio
L'appareil photo peut aussi être utilisé comme lecteur pour l'écoute de fichiers MP3 (MPEG-1 Audio Layer-3).

Précautions d'emploi

Précautions d'ordre général

Veuillez observer les précautions suivantes lorsque vous utilisez le EX-S2/EX-M2.

Toute mention de "cet appareil photo" ou de "l'appareil photo" dans ce manuel désigne l'appareil photo numérique CASIO EX-S2/EX-M2.

- N'essayez jamais de prendre des photos ou d'utiliser l'afficheur en conduisant un véhicule ou en marchant. Ceci peut causer un accident grave.
- N'essayez jamais d'ouvrir le boîtier de l'appareil photo ni d'entreprendre des réparations. S'ils sont exposés, les composants internes sous haute tension créent un risque d'électrocution. Pour tous les travaux d'entretien et de réparation, adressez-vous à un service après-vente agréé CASIO.
- Ne jamais regarder le soleil ou une lumière très puissante à travers le viseur de l'appareil. C'est dangereux pour la vue.
- Rangez le cache-connecteur et les petites pièces et accessoires de l'appareil hors de portée des enfants en bas âge. En cas d'ingestion, contactez immédiatement un médecin.
- N'activez jamais le flash en direction d'une personne conduisant un véhicule. Le conducteur pourrait être gêné et causer un accident.

INTRODUCTION

- N'activez jamais le flash trop près des yeux du sujet. La lumière intense du flash peut causer des lésions visuelles, surtout aux enfants en bas âge. Lorsque vous utilisez le flash, l'appareil photo doit être au moins à un mètre des yeux du sujet.
- Gardez l'appareil photo à l'abri de l'eau et d'autres liquides et ne le mouillez jamais. L'humidité crée un risque d'incendie et d'électrocution. N'utilisez jamais l'appareil photo à l'extérieur sous la pluie ou la neige, au bord de la mer ou sur une plage, dans une salle de bain, etc.
- Si une matière étrangère ou de l'eau devait pénétrer dans l'appareil photo, éteignez-le immédiatement, débranchez le cordon de l'adaptateur secteur de la prise secteur et contactez votre revendeur ou un service après-vente agréé CASIO. L'emploi de l'appareil photo dans ces conditions crée un risque d'incendie et d'électrocution.
- Si de la fumée ou une odeur étrange devait se dégager de l'appareil photo, éteignez-le immédiatement et débranchez le cordon de l'adaptateur secteur de la prise secteur. L'emploi de l'appareil photo dans ces conditions crée un risque d'incendie et d'électrocution. Après vous être assuré qu'aucune fumée ne sortait de l'appareil photo, apportez celui-ci à un service après-vente agréé CASIO pour le faire réparer. N'essayez jamais de le réparer vous-même.
- Ne jamais utiliser l'adaptateur secteur pour alimenter autre chose que l'appareil photo. N'utilisez que l'adaptateur secteur fourni avec l'appareil photo à l'exclusion de tout autre.
- Ne jamais recouvrir l'adaptateur secteur d'une couverture, etc. quand il est utilisé. Ne pas l'utiliser non plus près d'un appareil de chauffage.
- Au moins une fois par an, débranchez le cordon de l'adaptateur secteur de la prise secteur et nettoyez le pourtour des broches de la fiche. La saleté accumulée autour des broches peut causer un incendie.
- Si le boîtier de l'appareil photo devait être fissuré à la suite d'une chute, etc. éteignez immédiatement l'appareil photo, débranchez le cordon de l'adaptateur secteur de la prise secteur et contactez le service après-vente agréé CASIO le plus proche.
- N'utilisez jamais l'appareil photo à l'intérieur d'un avion ou dans les lieux où c'est interdit. Ceci peut causer un accident.
- Les données stockées dans l'appareil photo peuvent être détruites à la suite d'un mauvais fonctionnement de l'appareil ou d'un dommage. Veillez à toujours faire des copies en transférant vos données sur un ordinateur.
- N'ouvrez jamais le couvercle de batterie et ne débranchez pas l'adaptateur secteur de l'appareil photo ou de la prise secteur pendant l'enregistrement d'images. Non seulement l'image affichée ne pourra pas être enregistrée mais d'autres images enregistrées dans la mémoire de l'appareil photo risquent d'être détruites.

Précautions concernant les erreurs de données

- Cet appareil numérique contient des composants numériques d'une grande précision. Les données enregistrées dans la mémoire peuvent être détruites dans les situations suivantes.
 - Vous retirez la batterie ou débranchez l'adaptateur secteur pendant l'enregistrement ou la communication de données.
 - Vous retirez la carte mémoire pendant l'enregistrement.
 - Vous enlevez la batterie, la carte mémoire ou posez l'appareil photo sur la station USB, après avoir éteint l'appareil photo alors que le témoin de fonctionnement/charge du flash clignote encore.
 - Vous débranchez le câble USB, retirez l'appareil photo de la station USB ou débranchez l'adaptateur secteur de la station USB, pendant la communication de données.
 - Vous utilisez une batterie faiblement
 - Autre opération anormale.

Un message d'erreur apparaît sur l'écran (page 113) dans ces situations. Le cas échéant, suivez les instructions qui apparaissent pour résoudre le problème.

Conditions de fonctionnement

- Cet appareil doit être utilisé entre 0°C et 40°C.
- Ne pas l'utiliser ou le laisser aux endroits suivants.
 - Exposés à la lumière directe du soleil
 - Exposés à une humidité ou poussière intense
 - Près de climatiseurs, appareils de chauffage ou autres endroits exposés à des températures extrêmes
 - A l'intérieur d'un véhicule fermé, garé en plein soleil
 - Exposés à des vibrations puissantes.

Condensation

- Si vous apportez l'appareil photo dans une pièce chauffée par temps froid ou si vous l'exposez à de brusques changements de température, de la condensation peut se former sur les composants externes ou internes. La condensation peut causer un dysfonctionnement. C'est pourquoi il faut éviter d'exposer l'appareil photo à la condensation.
- Pour éviter la condensation d'humidité, mettez l'appareil photo dans un sac en plastique avant de l'apporter à un endroit plus chaud ou froid que l'endroit actuel. Laissez-le dans le sac en plastique jusqu'à ce que l'air à l'intérieur du sac change et atteigne la température du nouvel endroit. Si de la condensation se forme malgré ces précautions, retirez la batterie de l'appareil photo et laissez le couvercle du logement de batterie ouvert pendant quelques heures.

Rétroéclairage à diode électroluminescente (LED)

- L'écran est éclairé par un rétroéclairage à LED. S'il reste sombre, c'est que la diode a atteint sa durée de service et doit être remplacée par un service après-vente agréé CASIO. Le remplacement de la diode n'est pas gratuit. Le rétroéclairage est deux fois moins lumineux après 1000 heures d'utilisation environ.

Objectif

- N'appuyez jamais fort sur l'objectif lorsque vous le nettoyez. La surface du verre peut être rayée ou un problème apparaître.
- Les traces de doigts, la poussière et autres saletés sur l'objectif empêchent d'obtenir une bonne image. Ne touchez jamais l'objectif avec les doigts. La surface de l'objectif peut être nettoyée avec une brosse-soufflet et un chiffon doux.

Divers

- L'appareil photo peut devenir légèrement chaud en cours d'utilisation. C'est normal.

GUIDE DE MISE EN MARCHÉ RAPIDE

Préparatifs

1. Insérez la batterie (page 23).

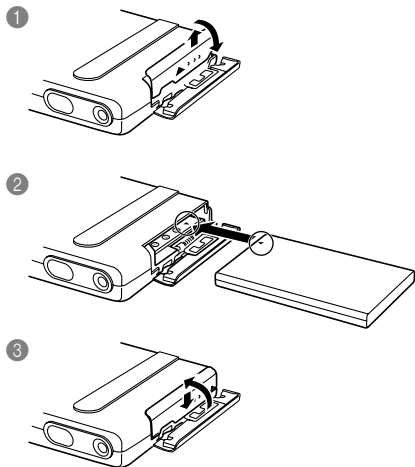

2. Posez l'appareil photo sur la station USB pour recharger la batterie (page 24).

- Il faut environ deux heures pour une recharge complète.

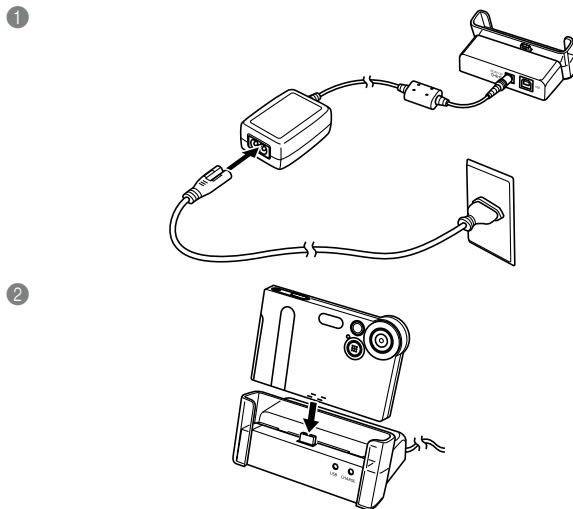

Sélection de la langue et réglage de l'horloge

►► IMPORTANT ! ◀◀

- N'oubliez pas d'effectuer les réglages suivants avant d'utiliser l'appareil photo pour la prise de vues (Voir page 32 pour le détail).

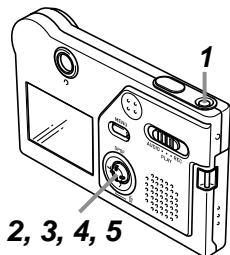

1. Appuyez sur le bouton d'alimentation pour allumer l'appareil photo.
2. Basculez la commande vers le haut ou le bas pour sélectionner la langue souhaitée (page 33).
3. Cliquez la commande pour valider le réglage de langue et passer aux réglages de l'horloge.
4. Réglez la date et l'heure (page 33).
5. Cliquez la commande pour valider les réglages de l'horloge et sortir de l'écran de réglage.

Prendre une photo

(Voir page 34 pour le détail.)

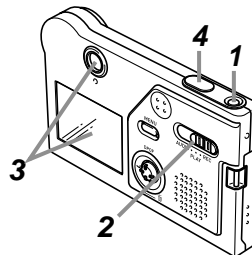

1. Appuyez sur le bouton d'alimentation pour allumer l'appareil photo.
2. Réglez le sélecteur de mode sur "REC".
3. Dirigez l'appareil photo vers le sujet et cadrez le sujet sur l'écran ou dans le viseur.
4. En prenant soin de ne pas bouger, appuyez doucement sur le déclencheur.

Revoir une photo

(Voir page 54 pour le détail.)

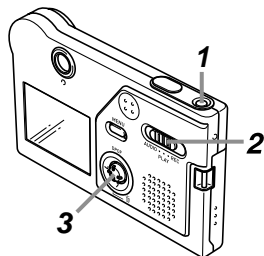

1. Appuyez sur le bouton d'alimentation pour allumer l'appareil photo.
2. Réglez le sélecteur de mode sur "PLAY".
3. Basculez la commande vers la gauche (arrière) ou la droite (avant) pour faire défiler les photos sur l'écran.

Supprimer une photo

(Voir page 62 pour le détail.)

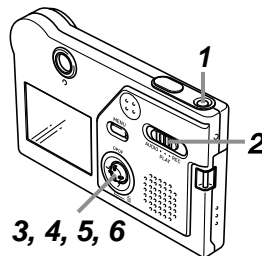

1. Appuyez sur le bouton d'alimentation pour allumer l'appareil photo.
2. Réglez le sélecteur de mode sur "PLAY".
3. Basculez la commande vers le bas pour sélectionner .
4. Basculez la commande vers la gauche ou la droite pour faire défiler les photos jusqu'à celle que vous voulez supprimer.
5. Basculez la commande vers le haut ou le bas pour sélectionner "Supprimer".
 - Pour abandonner l'opération sans rien supprimer, sélectionnez "Annuler".
6. Cliquez la commande pour supprimer la photo sélectionnée.

PRÉPARATIFS

Vous trouverez dans ce chapitre tout ce qu'il faut savoir et faire avant d'utiliser l'appareil photo.

Guide général

Les illustrations suivantes montrent le nom de chaque élément, bouton et commutateur de l'appareil photo.

Appareil photo

■ Avant

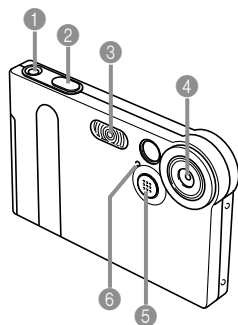

- 1 Bouton d'alimentation
- 2 Déclencheur
- 3 Flash
- 4 Objectif
- 5 Microphone (EX-M2 seulement)
- 6 Témoin de retardateur

■ Arrière

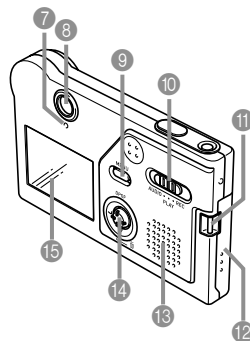

- 7 Témoin de fonctionnement/charge du flash
- 8 Viseur
- 9 Bouton MENU
- 10 Sélecteur de mode
- 11 Crochet de courroie
- 12 Couvercle de batterie
- 13 Haut-parleur (EX-M2 seulement)
- 14 Commande
 - * Basculez la commande vers le haut, le bas, la gauche ou la droite pour sélectionner un paramètre. Pour exécuter une fonction, cliquez en appuyant tout droit sur la commande.
- 15 Ecran

■ Dessous

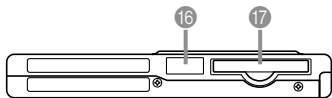

16 Cache-connecteur

17 Logement de carte mémoire

Si vous n'utilisez pas de carte mémoire, laissez la carte factice dans le logement pour le protéger de la poussière ou de tout autre dommage.

Retrait du cache-connecteur

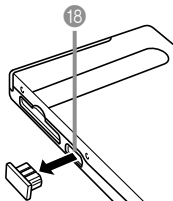

Remettez le cache-connecteur lorsque le connecteur n'est pas utilisé.

18 Connecteur

* La connexion d'une télécommande à LCD n'est possible qu'avec le modèle EX-M2.

Station USB

Posez simplement l'appareil photo numérique CASIO sur la station USB lorsque vous voulez effectuer les opérations suivantes.

- Recharge de la batterie (page 24)
- Transfert automatique de photos (séquences) sur un ordinateur (page 89)

■ Avant

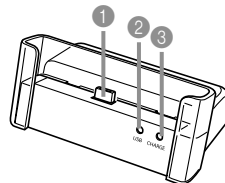

- 1 Connecteur d'appareil photo
- 2 Témoin USB
- 3 Témoin CHARGE

■ Arrière

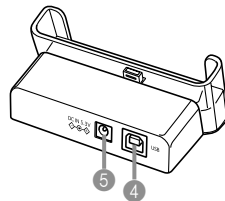

- 4 USB (port USB)
- 5 Entrée DC IN 5.3V (borne d'adaptateur secteur)

»» REMARQUE ««

- Voir "Utilisation de l'appareil photo comme lecteur audio" à la page 98 pour le détail sur la télécommande à LCD fournie avec le modèle EX-M2.

Utilisation de la commande

La commande permet de sélectionner les paramètres sur l'écran et d'exécuter les fonctions. Les termes suivants sont utilisés pour décrire les opérations pouvant être effectuées avec la commande.

Terme	Signification
Basculer	Utiliser le pouce pour basculer la commande vers le haut, le bas, la gauche ou la droite.
Cliquer	Utiliser le pouce pour appuyer tout droit sur la commande jusqu'au déclic.

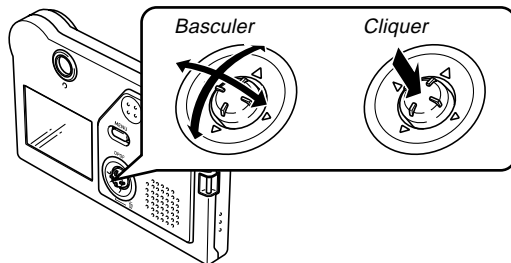

- Lorsqu'un menu est affiché, basculez la commande pour sélectionner un onglet ou un paramètre du menu. Lorsque le paramètre est sélectionné, cliquez pour valider ou appliquer la sélection.

Contenu de l'écran

Divers indicateurs et icônes apparaissent sur l'écran pour indiquer l'état de l'appareil photo.

■ Mode REC (enregistrement)

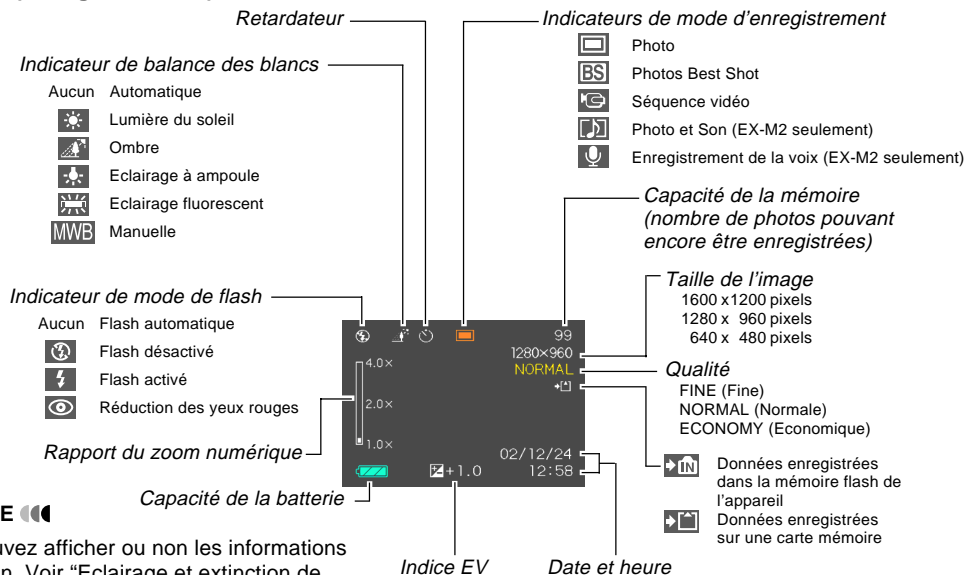

»» REMARQUE ««

- Vous pouvez afficher ou non les informations sur l'écran. Voir "Éclairage et extinction de l'écran" à la page 51 pour le détail.

■ Mode PLAY (lecture)

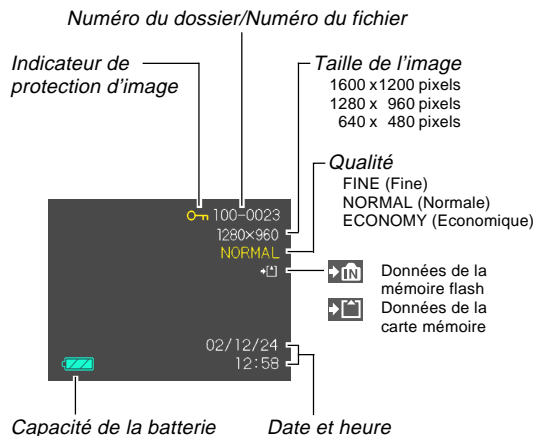

»» IMPORTANT ! ««

- Certaines informations n'apparaîtront pas correctement si vous affichez une photo enregistrée avec un autre appareil photo.

Témoins

D'après le clignotement, l'éclairage ou la couleur des témoins, vous pouvez immédiatement savoir quel est l'état actuel de l'appareil et de la station USB. Pour le détail, voir "Description des témoins" à la page 107.

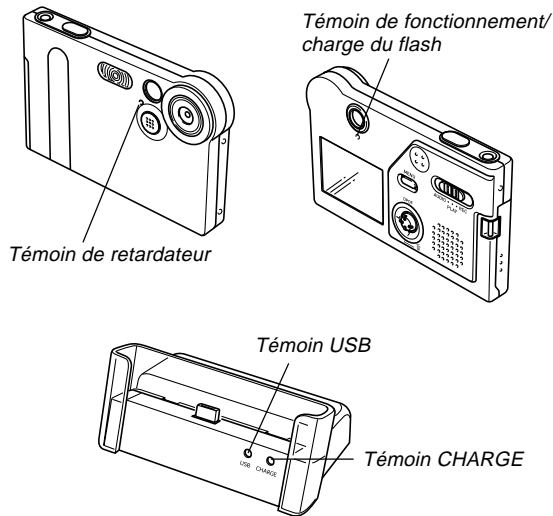

Fixation de la courroie

Fixez la courroie au crochet comme indiqué sur l'illustration.

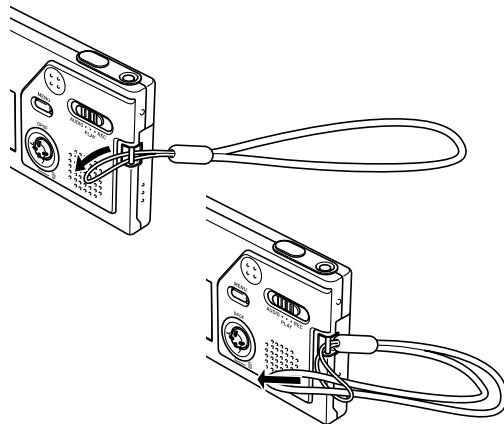

►► IMPORTANT ! ◀◀

- Mettez la courroie autour de votre poignet lorsque vous utilisez l'appareil photo pour qu'il ne risque pas de tomber.
- La courroie fournie ne doit être utilisée qu'avec l'appareil photo. Ne l'utilisez pas avec autre chose.
- Ne balancez pas l'appareil photo par la courroie.

Alimentation

L'appareil photo fonctionne avec une batterie rechargeable au lithium-ion (NP-20).

Insérer la batterie

1. Appuyez sur le couvercle de batterie sur le côté de l'appareil photo, faites-le glisser dans le sens de la flèche en appuyant sur la marque ▲ et ouvrez-le.

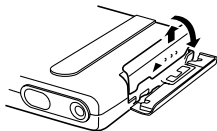

2. Alignez la flèche sur la batterie et la flèche sur l'appareil photo, comme indiqué sur l'illustration, puis faites glisser la batterie dans le logement.

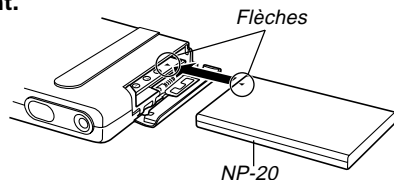

3. Fermez le couvercle de batterie et faites-le glisser dans le sens indiqué par la flèche tout en appuyant dessus.

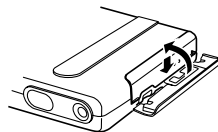

►► IMPORTANT ! ◀◀

- Cet appareil ne fonctionne qu'avec la batterie rechargeable au lithium-ion NP-20. Cette batterie est spéciale. Aucun autre type de batterie ne doit être utilisé.

►► REMARQUE ◀◀

- Pour retirer la batterie, ouvrez le couvercle de batterie. Tout en veillant à ne pas laisser tomber la batterie de l'appareil, inclinez l'appareil. Lorsque la batterie ressort, sortez-la complètement.

La batterie n'est pas chargée lorsque vous achetez l'appareil photo. Vous devez la charger avant d'utiliser l'appareil photo.

Charger la batterie

1. Raccordez le cordon d'alimentation à l'adaptateur secteur.
2. Raccordez l'autre extrémité du cordon d'alimentation secteur à une prise secteur.
3. Raccordez l'adaptateur secteur à la prise DC IN 5.3 V de la station USB.

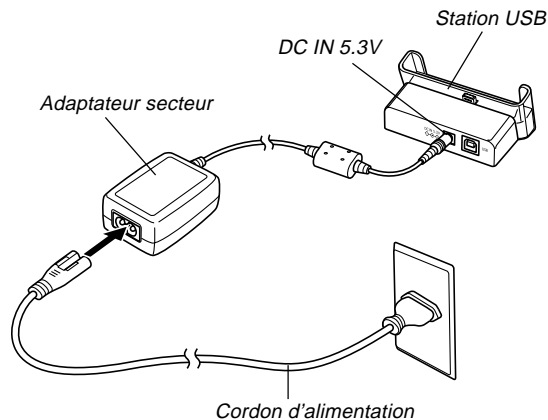

4. Eteignez l'appareil photo et détachez le cache-connecteur.

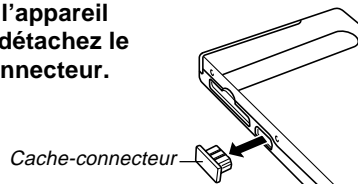

5. Posez l'appareil photo sur la station USB.

- Le témoin CHARGE sur la station USB devient rouge et indique que la recharge a commencé. Lorsqu'elle est terminée, le témoin CHARGE devient vert.

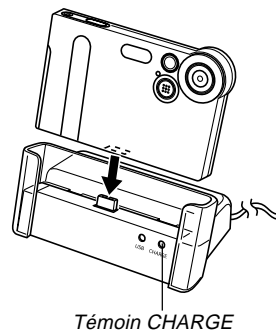

6. Lorsque la recharge est terminée, déposez l'appareil photo de la station USB et remettez le cache-connecteur.

►► IMPORTANT ! ◀◀

- Il faut recharger la batterie pendant deux heures environ pour une recharge complète. Le temps nécessaire dépend toutefois de la capacité actuelle de la batterie et des conditions de recharge.
- Utilisez uniquement la station USB pour recharger la batterie au lithium-ion NP-20. Ne jamais utiliser d'autres chargeurs.
- N'utilisez que l'adaptateur secteur fourni. Ne jamais utiliser d'autres types d'adaptateurs. Ne pas utiliser les adaptateurs secteur AD-C620 et AD-C630, disponibles en option, avec cet appareil photo.
- Assurez-vous que le connecteur d'appareil photo sur la station USB est bien inséré dans le connecteur de l'appareil photo.
- Le témoin CHARGE peut rester jaune et l'appareil ne pas se recharger tout de suite si vous essayez de recharger la batterie immédiatement après avoir utilisé l'appareil photo (la batterie est chaude) ou si vous la rechargez à un endroit trop chaud ou trop froid. Dans ce cas, attendez simplement un instant que la batterie atteigne la température normale. Le témoin CHARGE devient rouge et la recharge commence lorsque la température de la batterie est normale.

- Le témoin CHARGE clignote en rouge pendant la recharge en cas d'erreur. L'erreur peut être causée par un problème de la station, de l'appareil photo ou de la batterie, ou parce que la batterie est tout simplement mal insérée. Déposez l'appareil photo de la station et vérifiez s'il fonctionne normalement.
- La station USB peut être utilisée pour charger la batterie ou pour la communication USB seulement.

►► REMARQUE ◀◀

- L'adaptateur secteur peut être utilisé sur n'importe quel courant secteur de 100 V à 240 V. Notez toutefois que la forme du cordon d'alimentation secteur varie selon les pays et les régions. Si vous prévoyez d'utiliser l'adaptateur secteur dans une région où des prises de forme différente sont utilisées, remplacez le cordon de l'adaptateur par un des cordons fournis avec l'appareil photo, ou bien achetez-en un muni de la fiche appropriée dans le commerce.

■ Si l'appareil photo fonctionne normalement

1. Utilisez l'appareil photo jusqu'à ce que la batterie soit complètement déchargée, puis rechargez-la.

■ Si l'appareil photo ne fonctionne pas normalement

La batterie n'est peut-être pas insérée correctement.

1. Enlevez la batterie de l'appareil photo et vérifiez si les contacts ne sont pas sales. S'ils sont sales, essuyez-les avec un chiffon sec.
2. Assurez-vous que le cordon d'alimentation de l'adaptateur secteur est bien raccordé à la prise secteur et à la station.
 - Si les mêmes symptômes apparaissent lorsque vous reposez l'appareil photo sur la station, contactez un service après-vente agréé CASIO.

■ Autonomie de la batterie

Les valeurs mentionnées ci-dessous indiquent l'autonomie de la batterie à une température moyenne (25°C) jusqu'à l'extinction de l'appareil photo à la suite de la décharge de la batterie. Il n'est pas garanti que la batterie aura cette autonomie. En particulier, l'autonomie est réduite lorsque l'appareil photo est utilisé à basse température ou sans interruption.

Fonctions	Autonomie approximative de la batterie
Enregistrement en continu*1	65 minutes (390 photos)
Lecture en continu*2 (enregistrement de photos en continu)	110 minutes
Enregistrement de la voix en continu*3	80 minutes
Lecture audio en continu*3	330 minutes

*1 Conditions d'enregistrement continu

- Température normale : 25°C
- Flash : Désactivé
- Ecran : Eteint
- Enregistrement d'une photo toutes les 10 secondes

*2 Conditions de lecture continue

- Température normale : 25°C
- Affichage d'une photo toutes les 10 secondes

*3 L'enregistrement de la voix et la lecture audio ne sont possibles que sur le modèle EX-M2.



- L'enregistrement d'une image par minute dans les conditions suivantes réduit l'autonomie de la batterie d'un sixième environ.
- Les temps d'enregistrement de la voix correspondent au temps d'enregistrement en continu tandis que les temps de lecture audio correspondent à la sortie du son (par les écouteurs).
- Ces temps sont valides lorsqu'une batterie neuve et pleine est utilisée. Les recharges répétées réduisent l'autonomie de la batterie.
- L'autonomie de la batterie dépend considérablement de l'emploi du flash, du zoom et d'autres fonctions et du temps où l'appareil reste sous tension.

■ Préservation de l'énergie de la batterie

Si vous n'avez pas besoin du flash pendant la prise de vue, sélectionnez  (flash désactivé) comme mode de flash sur le menu. Voir page 37 pour le détail.

■ Indicateur de batterie faible

L'indicateur de capacité de la batterie sur l'écran change de la façon suivante au fur et à mesure que la batterie s'use. Si vous continuez d'utiliser l'appareil photo lorsque le niveau est à , il s'éteindra automatiquement. Dans ce cas, rechargez la batterie dès que possible.

Niveau de la batterie	Pleine ←————→ Vide
Indicateur	 →  → 

Précautions concernant l'alimentation

■ Batterie

Voir le mode d'emploi de la batterie au lithium-ion (NP-20) pour les précautions à prendre.

■ Station USB et adaptateur secteur



Attention !

- N'utilisez jamais l'adaptateur secteur sur une prise secteur dont la tension ne correspond pas à celle de l'adaptateur. Ceci crée un risque d'incendie et d'électrocution. Utilisez seulement l'adaptateur secteur fourni avec cet appareil photo.
- Faites attention de ne pas couper ni endommager le cordon d'alimentation de l'adaptateur secteur, ne posez pas d'objets lourds dessus et ne l'exposez pas à la chaleur. Un cordon d'alimentation endommagé crée un risque d'incendie et d'électrocution.
- N'essayez jamais de modifier le cordon de l'adaptateur secteur et ne forcez pas lorsque vous le pliez, enrroulez ou tirez dessus. Ceci crée un risque d'incendie et d'électrocution.
- Ne touchez pas l'adaptateur secteur avec des mains mouillées. Ceci crée un risque d'électrocution.

- Ne surchargez pas les cordons d'extension ni les prises secteur. Ceci crée un risque d'incendie et d'électrocution.
- Si le cordon de l'adaptateur devait être endommagé (fils internes exposés), faites-le remplacer par un service après-vente agréé CASIO. Un cordon d'adaptateur secteur endommagé crée un risque d'incendie ou d'électrocution.

- N'oubliez jamais de déposer l'appareil photo de la station USB avant de brancher ou de débrancher l'adaptateur secteur.
- Pendant la recharge et la communication de données, l'adaptateur secteur peut devenir très chaud. C'est tout à fait normal.
- Débranchez le cordon d'alimentation de la prise secteur lorsque vous ne l'utilisez pas.
- Ne jamais poser de couverture ou autre chose sur l'adaptateur secteur. Ceci peut créer un risque d'incendie.

Mise sous et hors tension de l'appareil photo

Appuyez sur le bouton d'alimentation pour allumer et éteindre l'appareil photo.

Lorsque vous allumez l'appareil photo, en appuyant sur le bouton d'alimentation le témoin de fonctionnement/charge du flash s'allume en vert. Appuyez de nouveau sur le bouton d'alimentation pour éteindre l'appareil photo.

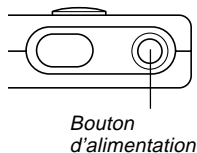

Extinction automatique (APO)

L'appareil photo s'éteint de lui-même (APO = Auto Power Off) si vous n'effectuez aucune opération pendant un certain temps. Le délai d'extinction dépend du mode sélectionné.

Mode	Délai d'extinction (approximatif)
REC (enregistrement)	2 minutes
PLAY (lecture)	2 minutes
AUDIO (son) (EX-M2 seulement)	10 secondes

►► IMPORTANT ! ◀◀

- Si l'appareil photo s'éteint de lui-même (extinction automatique), appuyez sur le bouton d'alimentation pour le rallumer.

Utilisation des menus

La touche MENU sert à afficher les menus utilisés pour les différentes opérations. Le menu qui apparaît dépend du mode sélectionné, REC ou PLAY. L'exemple suivant indique comment procéder dans le mode REC.

1. Allumez l'appareil photo puis réglez le sélecteur de mode sur "REC" pour accéder au mode d'enregistrement.

- Si vous voulez accéder au mode de lecture, réglez le sélecteur sur "PLAY".

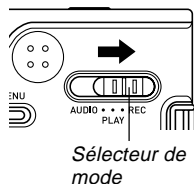

Onglet



Paramètres

Curseur de sélection (indique le paramètre actuellement sélectionné)

● Opérations sur l'écran de menu

Lorsque vous voulez :	Vous devez :
Changer d'onglet	Basculer la commande vers la gauche ou la droite
Passer de l'onglet aux paramètres	Basculer la commande vers le bas
Changer de paramètre	Basculer la commande vers le haut ou le bas
Afficher les options d'un paramètre	Basculer la commande vers la droite ou cliquer
Sélectionner une option	Basculer la commande vers le haut ou le bas
Valider la sélection et dégager le menu	Cliquer la commande
Valider la sélection et revenir au menu	Basculer la commande vers la gauche
Dégager le menu	Appuyer sur MENU

3. Basculez la commande vers la gauche ou la droite pour sélectionner l'onglet souhaité, puis vers le bas pour déplacer le curseur de sélection sur les paramètres.

- Si vous voulez revenir aux onglets, basculez la commande vers le haut jusqu'à ce que le curseur atteigne le haut du menu.

4. Basculez la commande vers le haut ou le bas pour sélectionner le réglage que vous voulez changer, puis vers la droite.



Exemple : Sélection du paramètre "Flash".

- Le menu d'options du paramètre sélectionné apparaît.
- Au lieu de basculer la commande, vous pouvez aussi la cliquer.

5. Basculez la commande vers le haut ou le bas pour sélectionner l'option souhaitée, puis cliquez.

6. Effectuez ensuite les opérations suivantes.

Si vous voulez :	Vous devez :
Valider le réglage et dégager le menu	Cliquer la commande.
Valider le réglage et revenir au menu pour changer de paramètre	Basculer la commande vers la gauche.

- Voir "Description des menus" à la page 106 pour le détail sur les éléments des menus.

Sélection de la langue d'affichage et réglage de l'horloge

Vous devez effectuer les réglages suivants avant de photographier ou de filmer.

- Langue d'affichage
- Date et heure

La date et l'heure sont utilisées par l'appareil lors de l'enregistrement des données d'images, etc. dans les fichiers. Il est donc important de les régler.

»» IMPORTANT ! ««

- Les réglages de l'horloge s'effacent si l'alimentation est totalement coupée. C'est le cas si l'appareil n'est pas alimenté par la station USB lorsque la batterie est vide. Dans ce cas, l'écran de réglage de l'horloge apparaît automatiquement à la mise sous tension de l'appareil. Réglez alors la date et l'heure avant d'utiliser l'appareil photo.
- La date et l'heure actuelles s'effacent si la pile reste vide un jour sans être rechargée.
- Si vous ne réglez pas l'horloge, les informations horaires enregistrées ne seront pas correctes. Ces réglages sont indispensables.

1. Appuyez sur le bouton d'alimentation pour allumer l'appareil photo.

2. Basculez la commande vers la droite puis vers le haut ou le bas pour sélectionner la langue souhaitée.



日本語 : Japonais

English : Anglais

Français : Français

Deutsch : Allemand

Español : Espagnol

Italiano : Italien

3. Cliquez pour valider le réglage et afficher le réglage de l'horloge.

4. Réglez la date et l'heure.



Pour :	Vous devez :
Changer le réglage à la position du curseur	Basculer la commande vers le haut ou le bas.
Déplacer le curseur entre les réglages	Basculer la commande vers la gauche ou la droite.

5. Cliquez pour valider les réglages de l'horloge et dégager l'écran de réglage.

ENREGISTREMENT DE BASE

Vous trouverez ici des informations de base pour l'enregistrement de photos et séquences vidéo.

Enregistrement d'une photo

La vitesse d'obturation s'ajuste automatiquement sur cet appareil selon la luminosité du sujet. Les photos enregistrées sont sauvegardées dans la mémoire flash de l'appareil.

- Vous pouvez utiliser une carte mémoire SD ou une carte MultiMedia (MMC) pour sauvegarder vos photos (page 76).

1. Appuyez sur le bouton d'alimentation pour allumer l'appareil photo.

- Une image ou un message apparaît sur l'écran.

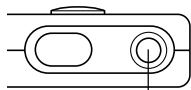

Bouton d'alimentation

2. Réglez le sélecteur de mode sur "REC".

- Le mode REC est sélectionné et la photo peut être prise.

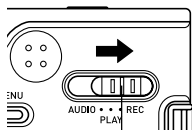

Sélecteur de mode

3. Cadrez le sujet sur l'écran.

- La plage de mise au point de l'appareil est comprise entre 1 m et l'infini (∞).
- Faites attention de ne pas couvrir l'objectif ou les capteurs lorsque vous prenez la photo.
- Le sujet peut être cadré sur l'écran ou dans le viseur.
- Vous pouvez utiliser le viseur et éteindre l'écran pour économiser la batterie (page 51).

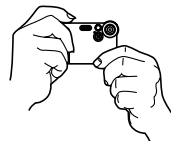
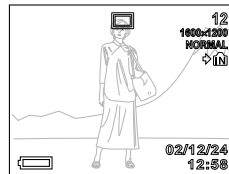

4. Appuyez sur le déclencheur pour enregistrer la photo.

- Le nombre de photos pouvant être enregistrées dans la mémoire dépend de la résolution choisie (pages 40, 114).

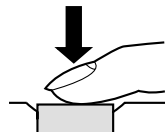

- Selon la distance et l'angle de prise de vue, l'image dans le viseur peut être légèrement différente de la photo obtenue.
- Appuyez doucement sur le déclencheur pour éviter de bouger l'appareil.

A propos de l'écran en mode REC

- L'image apparaissant sur l'écran en mode REC est une image simplifiée, servant uniquement au cadrage. L'image proprement dite est enregistrée dans le mode de qualité sélectionné sur l'appareil photo. L'image enregistrée dans la mémoire est de bien meilleure résolution et plus finement détaillée que celle qui apparaît à l'écran en mode REC.
- L'écran peut réagir lentement en mode REC à certains niveaux de luminosité du sujet, et dans ce cas des parasites peuvent apparaître sur l'image.

Précautions concernant l'enregistrement d'une photo

- Ne pas ouvrir le couvercle de batterie et ne pas poser l'appareil sur la station USB lorsque le témoin de fonctionnement/charge du flash clignote en vert. Non seulement la photo sera perdue, mais les photos sauvegardées dans la mémoire de l'appareil peuvent être détruites ou l'appareil endommagé.
- Ne jamais retirer la carte mémoire pendant l'enregistrement d'une photo sur une carte mémoire.
- La lumière fluorescente scintille à une fréquence que l'œil humain ne peut pas détecter. Lorsque vous utilisez l'appareil photo en intérieur sous une lumière fluorescente, les couleurs ou la luminosité des images peuvent être anormales.
- L'appareil photo ajuste automatiquement la sensibilité en fonction de la luminosité du sujet. Des parasites peuvent alors apparaître si le sujet est relativement sombre.
- L'appareil photo utilise une plus grande sensibilité et emploie une vitesse d'obturation plus grande pour les sujets faiblement éclairés. C'est pourquoi il faut faire attention de ne pas bouger l'appareil si le flash est désactivé (page 37) lors de l'enregistrement d'un sujet faiblement éclairé.
- Si de la lumière se reflète sur l'objectif, protégez-le de la main pendant la prise de vue.

Utilisation du zoom

Vous pouvez utiliser le zoom numérique pour faire un zoom avant sur le centre de la photo. Lorsque vous effectuez un zoom, le rapport de focale change de 1 à 4.

1. En mode REC, appuyez sur MENU.
2. Basculez la commande vers la gauche ou la droite pour sélectionner l'onglet "REC".
3. Basculez la commande vers le haut ou le bas pour sélectionner "Zoom numérique", puis basculez la commande la droite.
4. Basculez la commande vers le haut ou le bas pour sélectionner "Oui", puis cliquez.
 - Le zoom numérique se désactive si "Non" est sélectionné à l'étape 4.

5. Basculez la commande vers le haut ou le bas en mode REC pour changer le rapport de focale du zoom.

Basculez la commande vers le haut pour effectuer un zoom avant.

Basculez la commande vers le bas pour effectuer un zoom arrière.

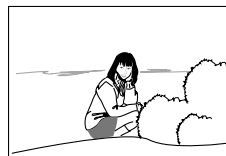

Zoom arrière



Zoom avant

6. Enregistrez la photo.

» IMPORTANT ! «

- Le zoom se désactive lorsque l'écran est éteint (page 51).
- Pour désactiver le zoom numérique, réglez "Zoom numérique" sur "Non" sur l'onglet "REC".

Utilisation du flash

Effectuez les opérations suivantes pour sélectionner le mode du flash.

1. En mode REC, appuyez sur MENU.
2. Basculez la commande vers la gauche ou la droite pour sélectionner l'onglet "REC".
3. Basculez la commande vers le haut ou le bas pour sélectionner "Flash", puis basculez la commande vers la droite.
4. Basculez la commande vers le haut ou le bas pour sélectionner le mode de flash souhaité, puis cliquez.



Pour :	Sélectionnez le réglage :
Laisser le flash se déclencher automatiquement quand c'est nécessaire (flash automatique)	Auto
Désactiver le flash (flash toujours éteint)	
Laisser le flash toujours se déclencher (flash toujours éclairé)	
Déclencher un premier éclair avant d'enregistrer au flash pour réduire l'effet des yeux rouges (réduction yeux rouges). Déclencher automatiquement le flash quand nécessaire.	

5. Enregistrez la photo.

» IMPORTANT ! «

- Le flash de l'appareil photo s'éclaire deux fois lorsque vous prenez une photo. Le premier éclair est utilisé pour obtenir des informations sur l'exposition. Le second éclair s'allume au moment de l'enregistrement. Ne bougez pas l'appareil photo tant que l'obturateur ne s'est pas déclenché.
- La photo ne sera pas enregistrée si vous appuyez sur le déclencheur pendant le clignotement orange du témoin de fonctionnement/charge du flash.

»» REMARQUE ««

- Vous pouvez personnaliser la commande (page 52) pour changer le mode de flash par un basculement gauche ou droit de la commande en mode REC.

■ A propos de la réduction des yeux rouges

Lorsque vous utilisez le flash pour photographier la nuit ou dans une pièce faiblement éclairée, les personnes photographiées peuvent avoir des yeux rouges. Ceci est dû à la réflexion de la lumière du flash sur la rétine de l'œil. Lorsque vous utilisez la réduction des yeux rouges, l'iris des yeux des personnes photographiées se ferme au premier éclair, et la photo n'est prise qu'au second éclair.

»» IMPORTANT ! ««



Veillez noter les points suivants lorsque vous utilisez la réduction des yeux rouges.

- Les personnes photographiées doivent regarder directement l'appareil (flash) pour que cette fonction agisse bien.
Avant d'appuyer sur le déclencheur, demandez aux personnes de regarder l'appareil.
- La réduction des yeux rouges n'agit pas bien si les personnes sont trop loin de l'appareil.

Précautions concernant le flash

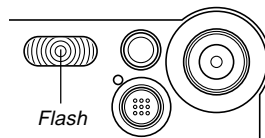
- Faites attention de ne pas recouvrir le flash avec les doigts lorsque vous tenez l'appareil. Le flash agira moins bien si vous le recouvrez.



- La portée approximative du flash est indiquée ci-dessous. Le flash ne peut pas éclairer convenablement le sujet en deçà ou au-delà.
1 mètre à 2 mètres
- Le flash se charge en l'espace de quelques secondes (10 secondes au maximum), après s'être déclenché. Le temps réel dépend de la capacité de la batterie, de la température et d'autres circonstances.
- Le flash ne se déclenche pas pendant l'enregistrement de séquences vidéo. A ce moment,  apparaît sur l'écran.
- Le flash ne parvient pas toujours à se charger lorsque la capacité de la batterie est faible, ce qui est signalé par l'affichage de  sur l'écran et l'absence d'éclair. Si le cas se présente, rechargez la batterie dès que possible.

- Lorsque vous utilisez le mode de réduction des yeux rouges (👁️), l'intensité du flash s'ajuste automatiquement selon l'exposition. Si le sujet est suffisamment éclairé, le flash ne se déclenchera pas.
- La balance des blancs est fixe lorsque le flash est utilisé, et la lumière du soleil, la lumière fluorescente ou d'autres sources de lumière à proximité peuvent affecter la couleur de l'image enregistrée.

Utilisation du retardateur

Le retardateur permet de retarder l'ouverture de l'obturateur de 10 secondes après une pression du déclencheur.

- 1. En mode REC, appuyez sur MENU.**
- 2. Basculez la commande vers la gauche ou la droite pour sélectionner l'onglet "REC".**
- 3. Basculez la commande vers le haut ou le bas pour sélectionner "Retardateur", puis basculez la commande vers la droite.**
- 4. Basculez la commande vers le haut ou le bas pour sélectionner "10 secondes", puis cliquez.**
 - Le retardateur est désactivé si vous sélectionnez "Non" à l'étape 4.

5. Prenez la photo.

- Le témoin du retardateur clignote et l'obturateur s'ouvre environ 10 secondes après une pression du déclencheur.
- Vous pouvez interrompre le compte à rebours en appuyant sur le déclencheur pendant que le témoin de retardateur clignote.
- Le retardateur s'éteint automatiquement lorsque l'obturateur s'est ouvert.

Témoin de retardateur

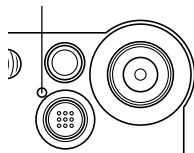

Spécification de la taille et de la qualité de la photo

Vous pouvez spécifier la taille et la qualité de la photo selon le type de photo que vous voulez prendre.

Spécifier la taille de la photo

1. En mode REC, appuyez sur MENU.
2. Basculez la commande vers la gauche ou la droite pour sélectionner l'onglet "REC".
3. Basculez la commande vers le haut ou le bas pour sélectionner "Taille", puis basculez la commande vers la droite.
4. Basculez la commande vers le haut ou le bas pour sélectionner le réglage souhaité, puis cliquez.

1600 x 1200 : 1600 x 1200 pixels

1280 x 960 : 1280 x 960 pixels

640 x 480 : 640 x 480 pixels

REMARQUE

- Utilisez 1600 x 1200 si vous voulez imprimer la photo en grand. Utilisez 640 x 480 si vous voulez réduire la taille pour joindre la photo à du courrier, etc.

Spécifier la qualité de la photo

1. En mode REC, appuyez sur MENU.
2. Basculez la commande vers la gauche ou la droite pour sélectionner "REC".
3. Basculez la commande vers le haut ou le bas pour sélectionner "Qualité", puis basculez la commande vers la droite.
4. Basculez la commande vers le haut ou le bas pour sélectionner le réglage souhaité, puis cliquez.

Pour obtenir :	Sélectionnez le réglage:
Une photo de très grande qualité mais un gros fichier	Fine
Une photo de qualité normale	Normale
Un fichier de petite taille, mais une photo de qualité inférieure	Economique

»» REMARQUE ««

- Utilisez le réglage "Fine" s'il est important d'obtenir une photo de grande qualité et si la taille du fichier est secondaire. Inversement, utilisez le réglage "Economique" s'il est important d'obtenir un petit fichier et si la qualité de la photo est secondaire.

»» IMPORTANT ! ««

- La taille réelle du fichier dépend du type de photo prise. C'est pourquoi le nombre de photos restantes indiqué sur l'écran peut ne pas être très exact (pages 20 et 114).

AUTRES FONCTIONS D'ENREGISTREMENT

Vous trouverez dans ce chapitre une description des autres fonctions pouvant être utilisées lors de l'enregistrement.

Correction de l'exposition (Décent EV)

La correction de l'exposition permet de changer le réglage de l'exposition (indice EV) manuellement selon l'éclairage du sujet. Cette fonction permet d'obtenir de meilleurs résultats lorsque le sujet est à contre-jour ou très éclairé, ou encore s'il se trouve devant un fond sombre.

Plage de correction de l'exposition : -2.0 EV à +2.0 EV
Incréments : 1/3 EV

1. En mode REC, appuyez sur MENU.

2. Sélectionnez l'onglet "REC", sélectionnez "Décent EV", puis basculez la commande vers la droite.

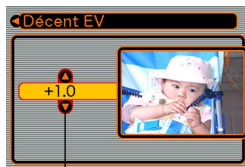

Indice de correction de l'exposition

3. Basculez la commande vers le haut ou le bas pour changer l'indice de correction de l'exposition, puis cliquez.

- Au moment où vous cliquez, l'indice affiché est validé.

Haut: Augmentation de l'indice EV. Un indice élevé est préférable lors de la prise de vue de sujets colorés ou à contre-jour.



Bas: Diminution de l'indice EV. Un indice faible est préférable lors de la prise de vue de sujets colorés sombres ou en extérieur par temps clair.

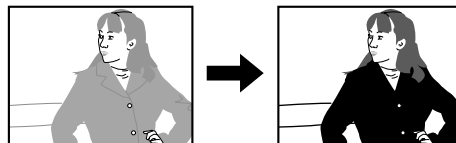

- Pour annuler la correction de l'exposition, réglez l'indice sur 0.0.

4. Prenez la photo.

►► IMPORTANT ! ◀◀

- Lors de la prise de vue par temps très sombre ou très lumineux, vous n'obtiendrez peut-être pas les résultats souhaités, même en corrigeant l'exposition.

►► REMARQUES ◀◀

- Lorsque vous changez l'indice EV, le mode de mesure centrée pondérée est automatiquement sélectionné. Lorsque vous revenez à l'indice EV 0.0, le mode de mesure multipoints est de nouveau valide.
- Vous pouvez personnaliser la commande (page 52) pour qu'un basculement gauche ou droit change automatiquement l'indice de correction de l'exposition en mode REC.

Réglage de la balance des blancs





Les longueurs d'onde de la lumière émise par les différentes sources lumineuses (soleil, lampe, etc.) peuvent affecter la couleur du sujet photographié. La balance des blancs permet de faire certains réglages pour compenser cette différence et rendre plus naturelles les couleurs d'une photo.

1. En mode REC, appuyez sur MENU.

2. Sélectionnez l'onglet "REC", sélectionnez "Balance blancs" et basculez la commande vers la droite.



3. Basculez la commande vers le haut ou le bas pour sélectionner le réglage souhaité, puis cliquez.

Pour photographier	Sélectionnez le réglage :
Dans des conditions normales	Auto
A l'extérieur le jour	
A l'ombre	
Sous une lampe incandescente (teinte rouge)	
Sous une lampe fluorescente (teinte verte)	
Sous un éclairage exigeant un réglage manuel (cette page)	Manuelle

REMARQUES

- Lorsque vous sélectionnez "Manuelle", le dernier réglage manuel de balance des blancs est sélectionné.
- Vous pouvez personnaliser la commande (page 52) pour qu'un basculement gauche ou droit de la commande change automatiquement le réglage de balance des blancs en mode REC.

Réglage manuel de la balance des blancs

Sous certains éclairages, le réglage automatique de la balance des blancs ("Auto") peut se faire lentement. En outre, la plage de températures de couleurs de la balance des blancs automatique est limitée. Le réglage manuel de la balance des blancs permet d'obtenir des couleurs fidèles sous un éclairage particulier.

Le réglage manuel de la balance des blancs doit être effectué dans la situation où la photo sera prise. Il faut avoir un morceau de papier blanc, ou un objet similaire, à disposition pour effectuer ce réglage.

1. A l'étape 3 de la procédure "Réglage de la balance des blancs", sélectionnez "Manuelle".

- Le dernier objet utilisé pour ajuster manuellement la balance apparaît sur l'écran.



2. Dirigez l'appareil vers une feuille de papier blanc ou un objet similaire sous l'éclairage qui sera utilisé, puis appuyez sur le déclencheur.

- La balance des blancs s'ajuste.

3. Cliquez la commande.

- Le réglage de balance des blancs est validé et l'appareil revient au mode REC.
- Si l'éclairage est sombre ou l'appareil dirigé vers un objet sombre, le réglage de la balance des blancs ne s'effectuera pas rapidement.

Utilisation du mode Best Shot

Lorsque vous sélectionnez une des scènes Best Shot, l'appareil photo fait automatiquement les réglages nécessaires pour enregistrer une photo similaire.

1. En mode REC, appuyez sur MENU.

2. Sélectionnez l'onglet "REC", puis "Mode REC" et basculez la commande vers la droite.



3. Basculez la commande vers le haut et le bas pour sélectionner [BS] (Best Shot), puis cliquez.

- Vous accédez au mode Best Shot et l'icône [BS] apparaît sur l'écran.
- Si vous appuyez sur le déclencheur à ce moment, la photo est prise avec les réglages de la scène sélectionnée la dernière fois que vous avez utilisé ce mode. Si vous voulez changer de réglages, passez à l'étape 4.

4. Cliquez la commande.

- Une scène apparaît.

5. Basculez la commande vers la gauche et la droite pour sélectionner la scène souhaitée, puis cliquez.

6. Prenez la photo.

»» IMPORTANT ! ««

- Les scènes Best Shot n'ont pas été prises avec cet appareil photo. Ce ne sont que des modèles.
- Les photos prises avec les réglages Best Shot peuvent ne pas donner exactement les résultats escomptés selon les conditions de prise de vue et d'autres facteurs.
- Après avoir cliqué la commande à l'étape 5 pour sélectionner une scène, vous pouvez changer de scène en cliquant une nouvelle fois la commande, puis en la basculant vers la gauche ou la droite pour sélectionner une autre scène et en la cliquant.

Utilisation du mode d'enregistrement de séquences vidéo

Vous pouvez aussi enregistrer des séquences vidéo de 30 secondes au maximum. Avec le modèle EX-M2, le son peut être enregistré en même temps que l'image.

- Format du fichier : AVI
Le format AVI est conforme au format vidéo JPEG promu par Open DML Group.
- Taille de l'image : 320 x 240 pixels
- Taille des fichiers vidéo : Environ 150 Ko/seconde
- Temps maximal des séquences vidéo :
 - Une séquence : 30 secondes
 - Temps total des séquences : 80 secondes avec la mémoire flash, 410 secondes avec une carte mémoire SD de 64 Mo.

1. En mode REC, appuyez sur MENU.

2. Sélectionnez l'onglet "REC", sélectionnez "Mode REC", puis basculez la commande vers la droite.

3. Basculez la commande vers le haut ou le bas pour sélectionner (séquence vidéo), puis cliquez.

- La “capacité restante” indique le nombre de séquences de 30 secondes pouvant être enregistrées.

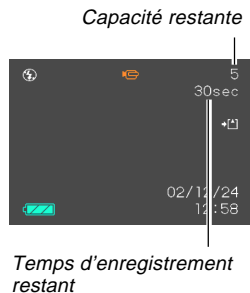

4. Dirigez l'appareil vers le sujet et appuyez sur le déclencheur.

- L'enregistrement se poursuit pendant 30 secondes à moins que vous ne l'arrêtiez en appuyant sur le déclencheur.
- Le temps d'enregistrement restant est indiqué sur l'écran pendant l'enregistrement.

5. Lorsque l'enregistrement s'arrête, appuyez une nouvelle fois sur le déclencheur pour sauvegarder le fichier.

- A ce moment le fichier vidéo est enregistré dans la mémoire flash de l'appareil.

- Pour annuler la sauvegarde du fichier vidéo, basculez la commande vers le bas pour sélectionner “Supprimer” pendant la sauvegarde, puis cliquez.

►► IMPORTANT ! ◀◀

- Le flash n'émet pas d'éclairs en mode Séquences vidéo.
- Le son peut aussi être enregistré avec le modèle EX-M2. Veuillez noter les points suivants lorsque vous enregistrez une séquence vidéo avec le modèle EX-M2.
 - Ne recouvrez pas le microphone avec les doigts.
 - Vous n'obtiendrez pas de bons résultats si l'appareil est trop loin du sujet.
 - Le son peut être parasité par le bruit des boutons, si vous les touchez pendant l'enregistrement du son.
 - Le son de la séquence est enregistré en monophonie.

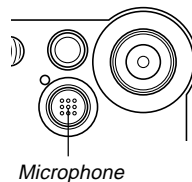

Enregistrement du son (EX-M2 seulement)

Ajout de son à une photo

Lorsque vous prenez une photo, vous pouvez y ajouter du son.

- **Format de l'image : JPEG**
Le format JPEG est un format d'image offrant une compression efficace des données.
L'extension des fichiers JPEG est ".JPG".
- **Format audio : Format d'enregistrement WAVE/ADPCM**
Ce format est le format standard utilisé par Windows pour l'enregistrement du son.
L'extension des fichiers WAVE/ADPCM est ".WAV".
- **Temps d'enregistrement :**
Environ 30 secondes par photo (maximum).
- **Taille des fichiers audio :**
Environ 120 Ko (enregistrement de 30 secondes, à raison de 4 Ko par seconde)

1. En mode REC, appuyez sur MENU.
2. Sélectionnez l'onglet "REC", sélectionnez "Mode REC", puis basculez la commande vers la droite.
3. Basculez la commande vers le haut ou le bas pour sélectionner  (photo et son), puis cliquez.

- Vous accédez au mode d'enregistrement de photo et son.

4. Appuyez sur le déclencheur pour enregistrer la photo.

- Lorsque la photo est enregistrée, l'appareil se met en attente d'enregistrement du son, et la photo reste affichée sur l'écran.
- Vous pouvez annuler l'attente d'enregistrement du son en appuyant sur MENU.

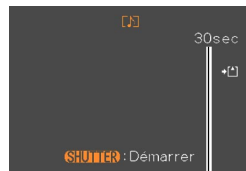

Temps d'enregistrement restant

5. Appuyez sur le déclencheur pour commencer l'enregistrement du son.

- Le témoin de fonctionnement/charge du flash clignote en vert pendant l'enregistrement.
- Même si l'écran est éteint (page 51), il s'allume lorsque vous ajoutez du son à une photo.

6. L'enregistrement s'arrête environ 30 secondes plus tard à moins que vous n'appuyiez sur le déclencheur.

Enregistrement de la voix

Le mode d'enregistrement de la voix permet d'enregistrer rapidement sa propre voix ou celle d'une autre personne.

- **Format audio :** Format d'enregistrement WAVE/ADPCM
Ce format d'enregistrement est le format standard utilisé par Windows pour l'enregistrement.
L'extension des fichiers WAVE/ADPCM est ".WAV".
- **Temps d'enregistrement :**
Environ 50 minutes avec la mémoire flash.
- **Taille des fichiers audio :**
Environ 120 Ko (enregistrement de 30 secondes, à raison de 4 Ko par seconde)

1. En mode REC, appuyez sur MENU.

2. Sélectionnez l'onglet "REC", sélectionnez "Mode REC", puis basculez la commande vers la droite.

3. Basculez la commande vers le haut ou le bas pour sélectionner (enregistrement de la voix), puis cliquez.

- Vous accédez au mode d'enregistrement de la voix.

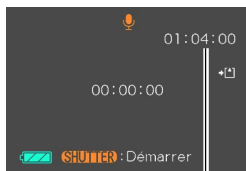

Temps d'enregistrement restant

4. Appuyez sur le déclencheur pour enregistrer la voix.

- Le temps d'enregistrement restant est indiqué sur l'écran et le témoin de fonctionnement/charge du flash clignote en vert pendant l'enregistrement.
- L'écran s'éteint si vous cliquez la commande pendant l'enregistrement de la voix. Il se rallume automatiquement lorsque l'enregistrement est terminé.

5. L'enregistrement s'arrête par une pression du déclencheur, lorsque la mémoire est pleine ou lorsque la batterie est vide.

■ Précautions concernant l'enregistrement de la voix

- Dirigez le microphone à l'avant de l'appareil vers le sujet.
- Ne recouvrez pas le microphone avec les doigts.

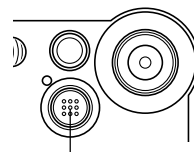

Microphone

- Vous n'obtiendrez pas de bons résultats si l'appareil est trop loin du sujet.
- Le son peut être parasité par le bruit des boutons, si vous les touchez pendant l'enregistrement.
- L'enregistrement s'arrête immédiatement et le son enregistré jusqu'alors est sauvegardé si vous appuyez sur le bouton d'alimentation ou changez de mode pendant l'enregistrement.
- Vous pouvez aussi enregistrer la voix après avoir pris une photo, ou bien changer le son enregistré avec une photo. Voir page 59 pour le détail.

Réglages de l'appareil en mode REC

Eclairage et extinction de l'écran

Vous pouvez économiser l'énergie de la batterie en éteignant l'écran pendant l'enregistrement.

1. En mode REC, appuyez sur MENU.
2. Sélectionnez l'onglet "REC", sélectionnez "Indicateurs", puis basculez la commande vers la droite.
3. Basculez la commande vers le haut ou le bas pour sélectionner le réglage souhaité, puis cliquez.

Pour :	Sélectionnez le réglage :
Eteindre l'écran	LCD Non
Allumer l'écran	LCD Oui

▶▶ IMPORTANT ! ◀◀

- L'écran se rallume automatiquement dans les cas suivants, même si "LCD Non" est sélectionné, comme indiqué ci-dessus.
 - Lorsque vous appuyez sur MENU (L'écran reste éclairé une minute environ.)
 - Lorsque vous basculez la commande vers la gauche ou la droite.
 - Lorsque vous accédez au mode Séquences vidéo ou au mode Enregistrement de la voix.
 - Lorsque vous utilisez le mode photo plus son pour ajouter du son à une photo.

Activation et désactivation de la revue de photos

Dès que vous prenez une photo, celle-ci apparaît sur l'écran lorsque la revue de photos est activée. Pour activer et désactiver cette fonction procédez de la façon suivante.

1. En mode REC, appuyez sur MENU.
2. Sélectionnez l'onglet "REC", puis "Revoir" et basculez la commande vers la droite.

- 3. Basculez la commande vers le haut ou le bas pour sélectionner le réglage souhaité, puis cliquez.**

Pour :	Sélectionnez :
Afficher les photos une demie seconde environ après l'enregistrement	Oui
Ne pas afficher les photos immédiatement après leur enregistrement	Non

Affectations de fonctions à la commande

Une fonction particulière peut être affectée à la commande. Après avoir affecté une fonction, le paramètre correspondant change chaque fois que vous basculez la commande vers la gauche ou la droite en mode REC.

- 1. En mode REC, appuyez sur MENU.**
- 2. Sélectionnez l'onglet "REC", sélectionnez "Person G/D", puis basculez la commande vers la droite.**

- 3. Basculez la commande vers le haut ou le bas pour sélectionner le réglage souhaité, puis cliquez.**

Si vous voulez affecter la fonction :	Sélectionnez ce réglage :
Mode d'enregistrement <ul style="list-style-type: none"> • Basculement gauche ou droit pour passer en revue les modes • EX-S2 : Photo, Photos Best Shot, Séquence vidéo • EX-M2 : Photo, Photos Best Shot, Séquence vidéo, Photo et son, Enregistrement de la voix (page 106) 	Mode REC
Correction de l'exposition <ul style="list-style-type: none"> • Basculement gauche pour augmenter, droit pour diminuer (page 42) 	Décent EV
Mode de flash <ul style="list-style-type: none"> • Basculement gauche ou droit pour passer en revue les modes (page 37) 	Flash
Mode de balance des blancs <ul style="list-style-type: none"> • Basculement gauche ou droit pour passer en revue les modes (page 43). 	Balance blancs
Aucune fonction affectée	Non

REMARQUE

- Le réglage par défaut est "Mode REC".

Spécification des réglages d'alimentation par défaut

La "mémoire de mode" permet de spécifier les réglages qui seront valides à la mise sous tension de l'appareil pour le mode d'enregistrement, de flash, de zoom numérique et de balance des blancs. Si vous activez la mémoire de mode pour un mode particulier, l'appareil photo se souviendra du réglage de ce mode au moment de l'extinction de l'appareil et rétablira ce réglage à sa mise sous tension. Lorsque la mémoire de mode est désactivée pour un mode, les réglages usine correspondants sont automatiquement rétablis. Le tableau suivant montre ce qui se passe lorsque vous activez ou désactivez la mémoire de mode pour chaque mode.

Mode	Mémoire de mode activée	Mémoire de mode désactivée (réglage par défaut)
Mode d'enregistrement	<ul style="list-style-type: none"> Le réglage actuel est mémorisé à l'extinction de l'appareil et rétabli à sa mise sous tension. 	Photo
Mode de flash		Auto
Mode de zoom numérique		Activé
Mode de balance des blancs		Auto

1. En mode REC, appuyez sur MENU.
2. Sélectionnez l'onglet "Mémoire", puis le paramètre que vous voulez changer, et basculez la commande vers la droite.
3. Basculez la commande vers le haut ou le bas pour sélectionner le réglage souhaité, puis cliquez.

Pour :	Sélectionnez le réglage :
Activer la mémoire de mode pour que les réglages soient rétablis à la mise sous tension de l'appareil	Oui
Désactiver la mémoire de mode pour que les réglages soient réinitialisés à la mise sous tension de l'appareil	Non

LECTURE

Vous pouvez utiliser l'écran de l'appareil photo pour regarder les fichiers enregistrés.

Lecture de base

Procédez de la façon suivante pour lire les fichiers enregistrés dans le mémoire de l'appareil.

1. Appuyez sur le bouton d'alimentation pour allumer l'appareil.

- Une photo ou un message apparaît sur l'écran.

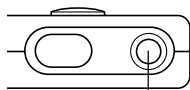

Bouton d'alimentation

2. Réglez le sélecteur de mode sur "PLAY".

- Vous accédez au mode PLAY.

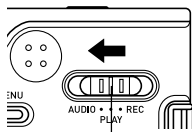

Sélecteur de mode

3. Basculez la commande vers la droite (avant) ou la gauche (arrière) pour faire défiler les fichiers sur l'écran.



REMARQUES

- Vous pouvez faire défiler plus rapidement les fichiers en maintenant la gauche ou la droite de la commande enfoncée.
- Notez que les images apparaissant sur l'écran de l'appareil photo sont des versions simplifiées de l'image réelle enregistrée dans la mémoire.

Affichage de photos avec son (EX-M2 seulement)

Effectuez les opérations suivantes pour afficher une photo avec le son (indiqué par l'icône ).

1. En mode PLAY, basculez la commande vers la gauche ou la droite jusqu'à ce que la photo souhaitée apparaisse.

2. Cliquez la commande.

- A ce moment vous entendez le son enregistré avec la photo.
- Vous pouvez effectuer les opérations suivantes tout en écoutant le son.



Pour :	Vous devez :
Avancer ou reculer	Tenir la commande à gauche ou à droite.
Faire une pause et continuer	Cliquer la commande.
Réglage le volume	Basculer la commande vers le haut ou le bas.
Annuler la lecture	Appuyer sur MENU.

» IMPORTANT! «

- Le volume du son peut être réglé pendant la lecture ou la pause seulement.
- Lorsque la télécommande à LCD est raccordée à l'appareil photo, le son sort par les écouteurs (page 97) au lieu du haut-parleur de l'appareil. Le son fourni par les écouteurs est monophonique.
- Le volume du son enregistré avec l'appareil photo ne peut pas être ajusté par la télécommande à LCD. Utilisez la commande de l'appareil photo pour régler le volume.

Agrandissement de la photo affichée

Procédez de la façon suivante pour faire un zooming sur la photo affichée et l'agrandir jusqu'à quatre fois sa taille normale.

1. En mode PLAY, basculez la commande vers la gauche ou la droite pour afficher la photo souhaitée.
2. Appuyez sur MENU.
3. Sélectionnez l'onglet "PLAY", sélectionnez "Zoom", puis basculez la commande vers la droite.
4. Basculez la commande vers le haut pour agrandir la photo ou vers le bas pour la réduire.



5. Après avoir cliqué la commande, vous pouvez basculer la commande vers le haut, le bas, la droite ou la gauche pour voir les différentes parties de la photo agrandie.



- Après un nouveau clic, vous pouvez basculer la commande vers le haut ou le bas pour faire un zooming avant ou arrière.

6. Appuyez sur MENU pour revenir à la taille originale de la photo.

►► IMPORTANT! ◀◀

- Il n'est pas possible d'agrandir une séquence vidéo.

Redimensionnement de la photo

Vous pouvez procéder de la façon suivante pour changer la taille de la photo : VGA (640 x 480 pixels) ou QVGA (320 x 240 pixels).

- Les tailles VGA et QVGA permettent de joindre des photos à du courrier électronique ou de les intégrer à une page Web.

1. En mode PLAY, appuyez sur MENU.

- ### 2. Sélectionnez l'onglet "PLAY", sélectionnez "Redimensionner", puis basculez la commande vers la droite.



- ### 3. Basculez la commande vers la gauche ou la droite pour faire défiler les photos et afficher celle que vous voulez redimensionner.

4. Basculez la commande vers le haut ou le bas pour sélectionner le réglage souhaité, puis cliquez.

Pour :	Sélectionnez le réglage :
Redimensionner à 640 x 480 pixels (VGA)	640 x 480
Redimensionner à 320 x 240 pixels (QVGA)	320 x 240
Annuler le redimensionnement	Annuler

»» IMPORTANT ! ««

- Lorsqu'une photo est redimensionnée, la nouvelle version (redimensionnée) est sauvegardée séparément.
- Il n'est pas possible de redimensionner les photos à moins de 320 x 240 pixels.
- Seules les photos enregistrées avec cet appareil peuvent être redimensionnées.
- Si le message "Fonction invalide pour ce fichier." apparaît, l'image actuelle ne peut pas être redimensionnée.
- Il n'est pas possible de redimensionner une photo si la mémoire ne peut pas contenir la nouvelle version.

Lecture de séquences vidéo

Procédez de la façon suivante pour voir une séquence vidéo dans le mode Séquence vidéo.

1. En mode PLAY, basculez la commande vers sur la gauche ou la droite jusqu'à ce que la séquence que vous voulez voir apparaisse.

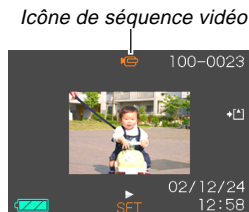

2. Cliquez la commande.
 - La séquence commence.

- Vous pouvez effectuer les opérations suivantes pendant la lecture d'une séquence vidéo.

Pour :	Vous devez :
Avancer ou reculer	Tenir la commande à gauche ou à droite.
Faire une pause ou continuer	Cliquer la commande.
Avancer ou reculer d'une image pendant la pause	Basculer la commande vers la gauche ou la droite.
Annuler la lecture	Appuyer sur MENU.
Régler le volume du son (EX-M2 seulement)	Basculer la commande vers le haut ou le bas.

►► IMPORTANT ! ◀◀

- Les séquences vidéo ne peuvent pas être répétées. Pour voir plus d'une fois une séquence vidéo, recommencez les opérations mentionnées ci-dessus.
- Le volume du son peut être réglé pendant la lecture ou la pause seulement.
- Lorsque la télécommande à LCD est raccordée à l'appareil, le son sort par les écouteurs (page 97) au lieu du haut-parleur de l'appareil photo. Le son fourni par les écouteurs est monophonique.
- Le volume du son enregistré avec l'appareil photo ne peut pas être ajusté par la télécommande à LCD. Utilisez la commande de l'appareil photo pour régler le volume.

Addition de son à une photo (EX-M2 seulement)

Vous pouvez ajouter du son aux photos après l'enregistrement. Vous pouvez aussi réenregistrer le son d'une photo (avec l'icône ).

- Format audio : Format d'enregistrement WAVE/ADPCM
Ce format est le format standard utilisé par Windows pour l'enregistrement du son.
L'extension d'un fichier WAVE/ADPCM est ".WAV".
- Temps d'enregistrement :
Environ 30 secondes par photo (maximum).
- Taille des fichiers audio :
Environ 120 Ko (enregistrement de 30 secondes, à raison de 4 Ko par seconde)

- 1. En mode PLAY, basculez la commande vers la gauche ou la droite pour faire défiler les photos jusqu'à ce que celle à laquelle vous voulez ajouter du son apparaisse.**
- 2. Appuyez sur MENU.**

- 3. Sélectionnez l'onglet "PLAY", sélectionnez "Doublage", puis appuyez sur la droite de la commande.**



- 4. Appuyez sur le déclencheur pour enregistrer le son.**
- 5. L'enregistrement s'arrête dans les 30 secondes qui suivent à moins que vous n'appuyiez sur le déclencheur.**

Réenregistrer le son

1. En mode PLAY, basculez la commande vers la gauche ou la droite pour faire défiler les photos jusqu'à ce que celle dont vous voulez réenregistrer le son apparaisse.
2. Sélectionnez l'onglet "PLAY", sélectionnez "Doublage" et basculez la commande vers la droite.
3. Basculez la commande vers le haut ou le bas pour sélectionner "Supprimer", puis cliquez.
 - Si vous voulez simplement supprimer le son en réenregistrant, appuyez sur MENU pour effectuer la procédure.
4. Appuyez sur le déclencheur pour enregistrer le son.
5. L'enregistrement s'arrête environ 30 secondes plus tard ou lorsque vous appuyez sur le déclencheur.
 - L'enregistrement précédent est supprimé et remplacé par le nouveau.

▶▶ IMPORTANT ! ◀◀

- Dirigez le microphone à l'avant de l'appareil vers le sujet.
- Ne recouvrez pas le microphone avec les doigts.

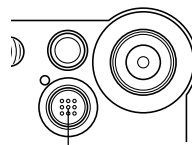

Microphone

- Vous n'obtiendrez pas de bons résultats si l'appareil est trop loin du sujet.
- Le son peut être parasité par le bruit des boutons, si vous les touchez pendant l'enregistrement.
- L'icône  (son) apparaît sur l'écran lorsque l'enregistrement audio est terminé.
- Vous ne pourrez pas enregistrer de son si la mémoire est presque pleine.
- Il n'est pas possible d'enregistrer du son dans les cas suivants.
 - Sur une séquence vidéo
 - Sur une photo protégée (page 65)
- Le son réenregistré ou supprimé ne peut pas être restitué. Assurez-vous de ne pas en avoir besoin avant de réenregistrer ou de supprimer du son.

Ecoute d'un fichier vocal (EX-M2 seulement)

Effectuez les opérations suivantes pour écouter un fichier vocal.

1. En mode PLAY, basculez la commande vers la gauche ou la droite pour afficher le fichier vocal (un fichier avec l'icône ) que vous voulez écouter.

2. Cliquez la commande.

- La lecture du fichier vocal commence. Le son sort par le haut-parleur de l'appareil.
- Vous pouvez effectuer les opérations suivantes pendant l'écoute du fichier.

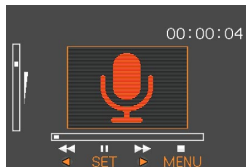

Pour :	Vous devez :
Avancer ou reculer	Tenir la commande à gauche ou à droite.
Faire une pause ou continuer	Cliquer la commande.
Régler le volume du son	Basculer la commande vers le haut ou le bas.
Annuler la lecture	Appuyer sur MENU.

►► IMPORTANT ! ◀◀

- Le volume du son peut être réglé pendant la lecture ou la pause seulement.
- Lorsque la télécommande à LCD est raccordée à l'appareil, le son sort par les écouteurs (page 97) au lieu du haut-parleur de l'appareil photo. Le son fourni par les écouteurs est monophonique.
- Le volume du son enregistré avec l'appareil photo ne peut pas être ajusté par la télécommande à LCD. Utilisez la commande de l'appareil photo pour régler le volume.

SUPPRESSION DE FICHIERS

Vous pouvez supprimer un seul fichier ou tous les fichiers actuellement enregistrés.

»» IMPORTANT! ««

- Notez qu'il n'est pas possible d'annuler la suppression de fichier. Lorsqu'un fichier est supprimé, il disparaît. Assurez-vous que vous n'avez plus besoin d'un fichier avant de le supprimer. En particulier, vérifiez bien tous les fichiers enregistrés sur l'appareil photo avant de les supprimer.
- Les fichiers ne peuvent pas être supprimés s'ils sont protégés (page 65).
- Une fichier protégé ne peut pas être supprimé. Pour le supprimer, il faut désactiver la protection (page 65).
- Sur le modèle EX-M2, le fichier et le son sont supprimés en même temps.

Suppression d'un seul fichier

Procédez de la façon suivante pour supprimer un seul fichier.

1. En mode PLAY, basculez la commande vers le bas pour sélectionner .



2. Basculez la commande vers la gauche ou la droite pour faire défiler les fichiers et afficher celui que vous voulez supprimer.
3. Basculez la commande vers sur le haut ou le bas pour sélectionner "Supprimer".
 - Pour abandonner sans rien supprimer, sélectionnez "Annuler".
4. Cliquez la commande pour supprimer le fichier.
 - Répétez les opérations 2 à 4 pour supprimer d'autres fichiers, si nécessaire.
5. Appuyez sur MENU pour dégager le menu.

►► IMPORTANT ! ◀◀

- Si un fichier ne peut pas être supprimé pour une raison quelconque, le message "Fonction invalide pour ce fichier." apparaît lorsque vous essayez de le supprimer.

Suppression de tous les fichiers

La procédure suivante supprime tous les fichiers enregistrés qui n'ont pas été protégés.

1. En mode **PLAY**, basculez la commande vers le bas pour sélectionner .
2. Basculez la commande vers le haut ou le bas pour sélectionner "Supprimer tout", puis cliquez.
3. Basculez la commande vers le haut ou le bas pour sélectionner "Oui".
 - Pour abandonner l'opération sans rien supprimer, sélectionnez "Non".
4. Cliquez la commande pour supprimer tous les fichiers.

GESTION DES FICHIERS

Les différentes fonctions de gestion de l'appareil photo sont d'un emploi très simples. Vous pouvez protéger vos fichiers pour qu'ils ne soient pas supprimés ou désigner les fichiers que vous voulez imprimer (grâce au format DPOF).

Dossiers

Un répertoire de dossiers est automatiquement créé dans la mémoire flash ou sur la carte mémoire, et les photos sont sauvegardées dans ce répertoire.

Dossiers et fichiers

Chaque photo prise est automatiquement sauvegardée dans un dossier désigné par un numéro. La mémoire peut contenir jusqu'à 900 dossiers. Les noms des dossiers sont générés de la façon suivante.

Exemple : Nom du 100^e dossier

100CASIO

Numéro de série (3 chiffres)

Chaque dossier peut contenir des fichiers numérotés jusqu'à 9 999.

Si vous essayez de sauvegarder un 10 000^e fichier dans un dossier, le numéro de dossier suivant sera créé. Les noms de dossier sont générés de la façon suivante.

Exemple : Nom du 26^e fichier

CIMG0026.JPG

Extension

Numéro de série (4 chiffres)

- Le nombre réel de fichiers que vous pouvez stocker sur la carte mémoire dépend des réglages de qualité d'images, de la capacité de la carte, etc.
- Pour le détail sur la structure du répertoire, voir "Structure du répertoire de la mémoire" à la page 94.

Protection des fichiers

Un fichier protégé ne peut pas être effacé (page 62). Vous pouvez protéger chaque fichier séparément ou bien tous les fichiers en une seule opération.

Protéger un seul fichier

1. En mode PLAY, appuyez sur MENU.
2. Sélectionnez l'onglet "PLAY", sélectionnez "Protéger", puis basculez la commande vers la droite.
 
 A screenshot of a menu titled 'Protéger' with the number '100-0023' in the top right corner. The main text reads 'Protéger ce fichier.' Below this is a background image of a snow-capped mountain. At the bottom, there are three options: 'Oui', 'Tout : Oui', and 'Annuler'.
3. Basculez la commande vers la gauche ou la droite pour faire défiler les fichiers et afficher celui que vous voulez protéger.

4. Basculez la commande vers le haut ou le bas pour sélectionner "Oui", puis cliquez.
 
 A screenshot of a menu titled 'Déprotéger' with the number '00-0023' in the top right corner. The main text reads 'Déprotéger ce fichier.' Below this is a background image of a snow-capped mountain. At the bottom, there are three options: 'Non', 'Tout : Non', and 'Annuler'. A small icon of a hand with a pointing finger is circled in the top right corner of the menu.

- Un fichier protégé est indiqué par le symbole .
- Pour déprotéger un fichier, sélectionnez "Non" à l'étape 4, puis cliquez.

5. Appuyez sur MENU pour dégager le menu.

Protéger tous les fichiers

1. En mode PLAY, appuyez sur MENU.
2. Sélectionnez l'onglet "PLAY", sélectionnez "Protéger", puis basculez la commande vers la droite.
3. Basculez la commande vers le haut ou le bas pour sélectionner "Tout : Oui", puis cliquez la commande.
 - Pour déprotéger tous les fichiers, cliquez la commande à l'étape 3 de manière à afficher "Tout : Non".
4. Appuyez sur MENU pour dégager le menu.

DPOF

Les lettres "DPOF" sont l'abréviation de "Digital Print Order Format", un format conçu pour l'enregistrement des photos sur les cartes mémoire et d'autres supports. Ce format est aussi utilisé pour l'impression des photos des appareils photo numériques car il permet d'indiquer l'ordre et le nombre des copies à effectuer. Il permet d'imprimer des photos sur une imprimante compatible DPOF ou de les faire imprimer par un professionnel selon les noms et les nombres de copies spécifiés sur la carte.



Sur cet appareil photo, il faut sélectionner les photos après les avoir affichées sur l'écran. Ne spécifiez pas de photos par leur nom de fichier sans en vérifier le contenu.

■ Paramètres DPOF

Nom de fichier,
nombre de copies,
date

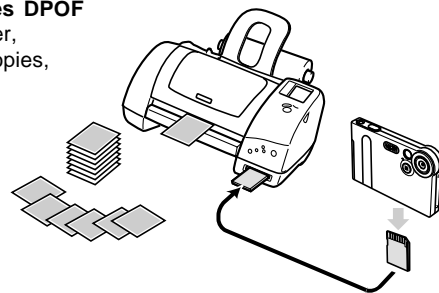

Imprimer la date sur les photos

»» REMARQUE ««

- Pour imprimer la date sur la photo, il faut activer la fonction d'impression de la date avant d'effectuer les autres réglages d'impression.

1. En mode PLAY, basculez la commande vers le haut (DPOF).
2. Basculez la commande vers le haut ou le bas pour sélectionner "Date", puis basculez la commande vers la droite.
3. Basculez la commande vers le haut ou le bas pour sélectionner "Oui", puis cliquez.
 - Si vous ne voulez pas imprimer la date, sélectionnez "Non".

Régler les paramètres pour l'impression d'une seule photo

1. En mode PLAY, basculez la commande vers le haut (DPOF).



2. Basculez la commande vers le haut ou le bas pour sélectionner "Sélection", basculez la commande vers la droite.



3. Basculez la commande vers la gauche ou la droite pour faire défiler les photos et afficher celle que vous voulez imprimer.

4. Basculez la commande vers le haut ou le bas pour spécifier le nombre de copies.

- Vous pouvez spécifier jusqu'à 99 copies. Si vous ne voulez pas imprimer la photo, spécifiez 00.
- Répétez les opérations 3 et 4 pour effectuer les réglages pour d'autres photos, si nécessaire.

5. Cliquez la commande pour terminer la procédure.

Régler les paramètres pour l'impression de toutes les images

1. En mode PLAY, basculez la commande vers le haut (DPOF).

2. Basculez la commande vers le haut ou le bas pour sélectionner "Tout", puis basculez la commande vers la droite.

3. Basculez la commande vers le haut ou le bas pour spécifier le nombre de copies.

- Vous pouvez spécifier jusqu'à 99 copies. Si vous ne voulez pas imprimer de photo, spécifiez 00.

4. Cliquez la commande pour terminer la procédure.

PRINT Image Matching II

Les photos contiennent des données PRINT Image Matching II (réglage de mode et autres informations concernant la configuration de l'appareil). Une imprimante supportant le format PRINT Image Matching II peut lire ces données et imprimer la photo en conséquence, comme souhaité.

* SEIKO EPSON Corporation détient le copyright de PRINT Image Matching and Print Image Matching II.



Exif Print

Exif Print est un format de fichier de standard international qui permet de saisir et d'afficher des photos numériques vivantes et naturelles. Les fichiers au format Exif 2.2 contiennent un certain nombre d'informations concernant les conditions de la prise de vue qui peuvent être interprétées par une imprimante Exif Print pour produire des photos de meilleure qualité.



»» IMPORTANT ! ««

- Vous pouvez obtenir des informations sur les imprimantes compatibles Exif Print auprès des fabricants d'imprimantes.

Utilisation du dossier FAVORIS

Vous pouvez copier des photos d'un dossier de stockage (page 94) dans le dossier FAVORIS de la mémoire flash (page 94). Ce dossier permet de mettre à part des fichiers particulièrement importants.

Copier un fichier dans le dossier FAVORIS

1. En mode PLAY, appuyez sur MENU.

2. Sélectionnez l'onglet "PLAY", sélectionnez "Favoris", puis basculez la commande vers la droite.



3. Basculez la commande vers le haut ou le bas pour sélectionner "Sauvegarder", puis cliquez.



- Les noms des fichiers sauvegardés dans la mémoire flash ou sur la carte mémoire apparaissent.

4. Basculez la commande vers la gauche ou la droite pour sélectionner le nom du fichier qui doit être copié dans le dossier FAVORIS.

5. Basculez la commande vers le haut ou le bas pour sélectionner "Sauvegarder", puis cliquez.

- Le fichier affiché est copié dans le dossier FAVORIS.

REMARQUES

- Lorsque vous copiez un fichier d'image de la façon indiquée ci-dessus, une image QVGA de 320 x 240 pixels est créée dans le dossier FAVORIS.
- Un fichier copié dans le dossier FAVORIS reçoit automatiquement un numéro (0001 à 9999) comme nom.

Afficher un fichier copié dans le dossier FAVORIS

1. En mode PLAY, appuyez sur MENU.
2. Sélectionnez l'onglet "PLAY", sélectionnez "Favoris", puis appuyez sur la droite de la commande.
3. Basculez la commande vers le haut ou le bas de la commande pour sélectionner "Afficher", puis cliquez.
 - Si le dossier FAVORIS est vide, le message "Aucun fichier dans Favoris !" apparaît.
4. Basculez la commande vers la droite (avant) ou la gauche (arrière) pour faire défiler les fichiers copiés dans le dossier FAVORIS.

Nom du fichier



»» REMARQUE ««

- Les fichiers défilent plus rapidement si vous maintenez la pression sur la gauche ou la droite de la commande.

»» IMPORTANT ! ««

- Un dossier FAVORITE peut être créé dans la mémoire de l'appareil photo seulement. Si vous voulez transférer le dossier FAVORITE sur un ordinateur pour voir le contenu, enlevez la carte mémoire de l'appareil photo, mettez l'appareil sur la station USB et transférez le dossier. Voir pages 89 et 94 pour le détail.

Supprimer un fichier du dossier FAVORIS

1. En mode PLAY, appuyez sur MENU.
2. Sélectionnez l'onglet "PLAY", sélectionnez "Favoris", puis appuyez sur la droite de la commande.
3. Basculez la commande vers le haut ou le bas pour sélectionner "Supprimer", puis cliquez.
4. Basculez la commande vers la gauche ou la droite pour sélectionner le fichier que vous voulez supprimer du dossier FAVORIS.
5. Basculez la commande vers le haut ou le bas pour sélectionner "Supprimer", puis cliquez.
 - Le fichier est supprimé du dossier FAVORIS.

»» IMPORTANT ! ««

- Vous ne pouvez pas procéder comme indiqué à la page 00 pour supprimer des fichiers du dossier FAVORIS. Les fichiers du dossier FAVORIS se suppriment toutefois par le formatage de la mémoire (page 75).

AUTRES RÉGLAGES

Activation et désactivation de la tonalité des boutons

Procédez de la façon suivante pour activer ou désactiver le bip qui retentit lorsque vous appuyez sur un bouton.

1. En mode REC ou PLAY, appuyez sur MENU.
2. Sélectionnez l'onglet "Réglage", sélectionnez "Bip", puis basculez la commande vers la droite.
3. Basculez la commande vers le haut ou le bas pour sélectionner le réglage souhaité, puis cliquez.

Pour :	Sélectionnez :
Activer la tonalité	Oui
Désactiver la tonalité	Non

Sélection d'une photo pour l'écran d'ouverture

Vous pouvez sélectionner une photo prise avec l'appareil photo qui apparaîtra deux secondes environ sur l'écran d'ouverture à la mise en marche de l'appareil.

1. Accédez au mode REC ou au mode PLAY.
2. Appuyez sur MENU.
3. Sélectionnez l'onglet "Réglage", sélectionnez "Ouverture", puis appuyez sur la droite de la commande.
4. Basculez la commande vers la gauche ou la droite pour afficher la photo que vous voulez utiliser comme photo d'ouverture.
5. Basculez la commande vers le haut ou le bas pour sélectionner le réglage souhaité, puis cliquez.

Pour :	Sélectionnez :
Utiliser la photo actuellement affichée	Oui
Désactiver l'écran d'ouverture	Non

»» IMPORTANT ! ««

- Vous pouvez sélectionner un des types de photos suivants comme photo d'ouverture.
 - Photo d'ouverture préprogrammée
 - Photo enregistrée avec l'appareil photo
 - Séquence vidéo enregistrée avec l'appareil photo de deux secondes et 200 Ko au maximum
- La photo ou la séquence sélectionnée comme photo d'ouverture est sauvegardée dans une mémoire spéciale appelée "mémoire de photo d'ouverture". Une seule photo peut être sauvegardée dans cette mémoire.

Lorsque vous sélectionnez une autre photo, la photo sauvegardée est remplacée par la nouvelle. Si vous voulez réutiliser la photo antérieure, vous devrez en avoir fait une copie dans la mémoire normale de l'appareil photo. Ceci n'est pas valable pour la photo préprogrammée.

Changement du réglage de la date et de l'heure

Procédez de la façon suivante pour changer le réglage de la date et de l'heure.

1. En mode REC ou PLAY, appuyez sur MENU.
2. Sélectionnez l'onglet "Réglage", sélectionnez "Régler", puis basculez la commande vers la droite.
3. Réglez la date et l'heure.

Pour :	Vous devez :
Changer le réglage à la position du curseur	Basculer la commande vers le haut ou le bas.
Déplacer le curseur entre les réglages	Basculer la commande vers la gauche ou la droite.

4. Cliquez pour valider les réglages et sortir de l'écran de réglage.

Changement du format de la date

Vous avez le choix entre trois formats d'affichage de la date.

1. En mode REC ou PLAY, appuyez sur MENU.
2. Sélectionnez l'onglet "Réglage", sélectionnez "Style date", puis appuyez sur la droite de la commande.
3. Basculez la commande vers le haut ou le bas pour sélectionner le réglage souhaité, puis cliquez.

Exemple : 23 octobre 2002

Pour afficher la date sous la forme :	Sélectionnez le format :
02/10/23	AA/MM/JJ
23/10/02	JJ/MM/AA
10/23/02	MM/JJ/AA

Changement de la langue d'affichage

Vous pouvez procéder de la façon suivante pour sélectionner une des six langues d'affichage.

1. En mode REC ou PLAY, appuyez sur MENU.
2. Sélectionnez l'onglet "Réglage", sélectionnez "Language", puis basculez la commande vers la droite.
3. Basculez la commande vers le haut ou le bas pour sélectionner la langue souhaitée, puis cliquez.

日本語 : Japonais

English : Anglais

Français : Français

Deutsch : Allemand

Español : Espagnol

Italiano : Italien

Formatage de la mémoire flash

Toutes les données enregistrées sont supprimées lorsque vous formatez la mémoire flash.

►► IMPORTANT ! ◀◀

- Veuillez noter que les données supprimées lors du formatage ne pourront pas être restituées. Assurez-vous de ne plus en avoir besoin avant de formater la mémoire.
- Le formatage supprime tous les fichiers, même ceux qui sont protégés (page 65).

1. Assurez-vous que l'appareil ne contient pas de carte mémoire.

- S'il en contient une, enlevez-la (page 77).

2. En mode REC ou PLAY, appuyez sur MENU.

3. Sélectionnez l'onglet "Réglage", sélectionnez "Format", puis appuyez sur la droite de la commande.

4. Basculez la commande vers le haut ou le bas pour sélectionner "Formater", puis cliquez.

- Pour abandonner sans formater la mémoire, sélectionnez "Annuler".

UTILISATION D'UNE CARTE MÉMOIRE

Vous pouvez accroître la capacité de stockage de l'appareil en utilisant une carte mémoire en vente dans le commerce (carte mémoire SD ou carte MultiMedia). Vous pouvez aussi copier des fichiers de la mémoire flash sur une carte mémoire, ou d'une carte mémoire dans la mémoire flash.

- Normalement les fichiers sont enregistrés dans la mémoire flash. Si vous insérez une carte mémoire, ils seront automatiquement enregistrés sur la carte.
- Vous ne pouvez pas sauvegarder les fichiers dans la mémoire flash si l'appareil contient une carte.

»» IMPORTANT ! ««

- N'oubliez pas d'éteindre l'appareil avant d'insérer ou de retirer une carte mémoire.
- Veillez à orienter correctement la carte mémoire. Ne jamais l'insérer dans son logement en forçant.
- Voir le mode d'emploi fourni avec la carte mémoire pour le détail sur son emploi.
- Avec certains types de cartes, le traitement peut être plus lent.
- Les cartes mémoire SD ont un taquet de protection, que vous pouvez tirer pour protéger les données. Si vous protégez une carte mémoire SD, il faudra désactiver la protection pour pouvoir enregistrer, formater la carte ou supprimer des fichiers.

Utilisation d'une carte mémoire

Insérer une carte mémoire dans l'appareil

1. Insérez avec précaution la carte à fond dans le logement en dirigeant les contacts vers le haut de l'appareil.

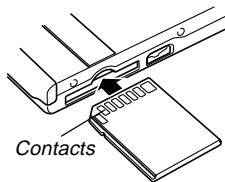

Retirer la carte mémoire de l'appareil

1. Appuyez sur la carte mémoire et relâchez-la. La carte ressort de l'appareil.
2. Sortez la carte de son logement.

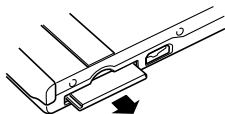
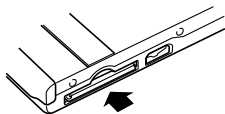

►► IMPORTANT ! ◀◀

- Ne jamais insérer d'autres objets dans le logement de carte. Vous pourriez endommager l'appareil et la carte.
- Si vous n'utilisez pas de carte mémoire, veillez à bien insérer la carte factice dans le logement pour le protéger de la poussière et d'autres dommages.
- La carte factice ne doit être utilisée qu'avec cet appareil. Ne jamais l'insérer dans d'autres appareils.
- Si de l'eau ou des matières étrangères pénétraient à l'intérieur du logement de carte, éteignez immédiatement l'appareil, enlevez la batterie et contactez votre revendeur ou le service après-vente agréé CASIO le plus proche.
- Ne jamais enlever la carte pendant que le témoin de fonctionnement/charge du flash clignote. Les fichiers ne seront pas sauvegardés et la carte mémoire peut être endommagée.

Formatage d'une carte mémoire

Toutes les données enregistrées sur la carte sont supprimées lorsque vous formatez la carte.

►► IMPORTANT ! ◀◀

- La carte mémoire doit être formatée sur cet appareil. Si vous la formatez sur un ordinateur, puis l'utilisez dans cet appareil, le traitement des données sera plus long. Dans le cas d'une carte SD, le formatage sur un ordinateur peut changer le format SD et rendre la carte incompatible et inutilisable.
- Notez que les données supprimées d'une carte mémoire ne peuvent pas être restituées. Assurez-vous de ne pas avoir besoin des données de la carte avant de la formater.
- Lorsque vous formatez une carte mémoire, tous les fichiers qu'elle contient sont supprimés, même s'ils étaient protégés (page 65).

1. Insérez la carte mémoire dans l'appareil.
2. Allumez l'appareil. Accédez au mode REC ou PLAY et appuyez sur MENU.
3. Sélectionnez l'onglet "Réglage", sélectionnez "Format", puis basculez la commande vers la droite.
4. Basculez la commande vers le haut ou le bas pour sélectionner "Formater", puis cliquez.
 - Pour abandonner l'opération sans formater la carte, sélectionnez "Annuler".

Précautions concernant la carte mémoire

- Veillez à utiliser uniquement des cartes mémoire SD ou MultiMedia avec cet appareil. L'appareil ne fonctionne pas correctement avec d'autres cartes mémoire.
- L'électricité statique, les parasites électriques et d'autres phénomènes électriques peuvent détruire partiellement ou totalement les données enregistrées sur une carte mémoire. C'est pourquoi il est nécessaire de toujours avoir des copies de sauvegarde de toutes les images que vous jugez importantes sur d'autres supports (disque magnéto-optique, disquette, disque dur d'ordinateur, etc.).
- Vous pouvez reformater une carte mémoire lorsqu'elle fonctionne anormalement. Il est toutefois conseillé de toujours avoir une ou deux cartes mémoire de rechange en cas de problème.
- Il est conseillé de formater les cartes mémoire neuves avant de les utiliser ou lorsque les images paraissent anormales.
- Avant le formatage, assurez-vous que la batterie est pleine. Le formatage ne s'effectuera pas correctement, ou la carte mémoire peut être endommagée, si l'alimentation est interrompue.

Copie de fichiers

Procédez de la façon suivante pour copier des fichiers de la mémoire flash sur la carte mémoire.

▶▶ IMPORTANT ! ◀◀

- Notez que seuls les fichiers de photos, séquences vidéo et vocaux enregistrés avec cet appareil peuvent être copiés. Aucun autre type de fichier ne peut être copié.

Copier tous les fichiers de la mémoire flash sur une carte mémoire

1. Insérez la carte mémoire dans l'appareil.
2. Allumez l'appareil. Accédez ensuite au mode PLAY et appuyez sur MENU.
3. Sélectionnez l'onglet "PLAY", sélectionnez "Copie", puis basculez la commande vers la droite.



4. Basculez la commande vers le haut ou le bas pour sélectionner “Mémoire → Carte”, puis cliquez.

- La copie commence et le message “Occupé... Veuillez attendre...” s'affiche.
- Lorsque la copie est terminée, le dernier fichier du dossier apparaît.

Copier un fichier de la carte mémoire dans la mémoire flash

- 1. Effectuez les étapes 1 à 3 de la procédure “Copier tous les fichiers de la mémoire flash sur une carte mémoire”.**
- 2. Basculez la commande vers le haut ou le bas pour sélectionner “Carte → Mémoire”, puis cliquez.**
- 3. Basculez la commande vers la gauche ou la droite pour sélectionner le fichier que vous voulez copier.**
- 4. Basculez la commande vers le haut ou le bas pour sélectionner “Copie”, puis cliquez.**
 - La copie commence et le message “Occupé... Veuillez attendre...” s'affiche.
 - Le fichier réapparaît à l'écran lorsque la copie est terminée.

UTILISATION DE L'APPAREIL AVEC UN ORDINATEUR

Vous pouvez facilement relier l'appareil à un ordinateur muni d'un port USB par la station USB fournie. Vous pouvez aussi transférer des fichiers de la carte mémoire sur l'ordinateur, si celui-ci est équipé pour la lecture de cartes mémoire.

Avant d'échanger des fichiers avec votre ordinateur, vous devez installer le logiciel qui se trouve sur le CD-ROM fourni avec l'appareil photo.

Installation des applications du CD-ROM

A propos du CD-ROM fourni

Le CD-ROM fourni avec l'appareil photo contient les logiciels suivants.

Photo Loader (Windows/Macintosh)

Cette application permet de charger les fichiers sauvegardés dans le format JPEG et AVI de l'appareil photo sur un ordinateur.

Photohands (Windows)

Cette application permet de retoucher et d'imprimer les photos.

Pilote USB pour le stockage en masse (Windows/Macintosh)

Ce logiciel permet à l'appareil photo de "communiquer" avec l'ordinateur par une connexion USB.

Si vous utilisez Windows XP, Mac OS 9 ou Mac OS X, n'installez pas le pilote USB du CD-ROM. Avec ces systèmes d'exploitation, la communication USB est possible simplement en raccordant l'appareil photo à l'ordinateur par le câble USB.

Internet Explorer (Macintosh)

Il s'agit d'une application permettant de lire les fichiers HTML. Les photos chargées par PhotoLoader sont stockées dans des dossiers appelés "Bibliothèques". Internet Explorer affiche le contenu d'une bibliothèque sur l'écran de l'ordinateur.

DirectX (Windows)

Ce logiciel est un outil sophistiqué qui contient un codec permettant à Windows 98 et 2000 de gérer les fichiers vidéo enregistrés par un appareil photo numérique. Il est inutile d'installer DirectX si votre ordinateur fonctionne sous Windows XP ou Me.

Acrobat Reader (Windows/Macintosh)

Cette application permet de lire les fichiers PDF. Utilisez-la pour lire la documentation de l'appareil photo, de Photo Loader et de Photohands. Tous ces fichiers se trouvent sur le CD-ROM fourni.

REMARQUE

- Voir les fichiers PDF (documentation) sur le CD-ROM fourni pour le détail sur l'emploi de Photo Loader et de Photohands. Voir "Lecture de la documentation (fichiers PDF)" aux pages 85 (Windows) et 88 (Macintosh) de ce manuel pour un complément d'informations.

Configuration système requise

La configuration système minimale requise dépend de chaque application, comme mentionné ci-dessous.

Windows

Voir le fichier "Lire" sur le CD-ROM fourni.

Macintosh

Voir le fichier "readme" sur le CD-ROM fourni.

Installation du logiciel dans Windows à partir du CD-ROM

Procédez de la façon suivante pour installer sur l'ordinateur le logiciel se trouvant sur le CD-ROM.

REMARQUE

- Il est inutile d'installer le logiciel s'il est déjà installé sur votre ordinateur.

Le CD-ROM contient le logiciel et la documentation en plusieurs langues. Vérifiez sur le menu du CD-ROM les langues dans lesquelles les applications et la documentation sont disponibles.

Préparatifs

Démarrez votre ordinateur et insérez le CD-ROM dans le lecteur de CD-ROM. L'application Menu s'ouvre et un menu apparaît.



REMARQUE

- L'application Menu peut ne pas démarrer automatiquement sur certains ordinateurs. Dans ce cas, ouvrez le CD-ROM et double-cliquez sur "menu.exe" pour lancer l'application.

Sélection d'une langue

Sélectionnez d'abord la langue. Notez que le logiciel n'est disponible que dans un nombre limité de langues.

1. Sur l'écran du menu, cliquez sur le bouton de langue dans le coin supérieur gauche de l'écran.
2. Sur la liste de langues qui apparaît, sélectionnez-en une.

Lecture du fichier "Lire"

Il faut toujours lire le fichier "Lire" avant d'installer une application. Le fichier "Lire" contient certaines informations nécessaires sur l'installation de l'application.

1. Sur l'écran du menu, cliquez sur "Logiciel".
2. Cliquez sur le nom de l'application que vous voulez installer.
3. Cliquez sur le bouton "Lire".

»» IMPORTANT ! «««

- Avant de mettre à jour et de réinstaller Photo Loader, ou avant de l'installer sur un autre ordinateur, lisez bien le fichier "Lire" qui contient des informations sur le maintien des bibliothèques existantes.

Installation de l'application

1. Sur l'écran du menu, cliquez sur "Logiciel".
2. Cliquez sur le nom de l'application que vous voulez installer.
3. Cliquez sur le bouton "Installer".
4. Suivez les instructions qui apparaissent sur l'écran de l'ordinateur.

»» IMPORTANT ! «««

- Suivez bien les instructions qui apparaissent et lisez-les complètement. En cas d'erreur pendant l'installation de Photo Loader, vous ne pourrez peut être pas parcourir les informations des bibliothèques existantes ni les fichiers HTML créés par Photo Loader. Dans certains cas, les fichiers de photos seront perdus.
- Si vous utilisez un autre système d'exploitation que Windows XP, ne raccordez jamais l'appareil photo à l'ordinateur sans avoir installé le pilote USB du CD-ROM au préalable.

Lecture de la documentation (fichiers PDF)

1. Sur l'écran de menu, cliquez sur "Manuel".
2. Cliquez sur le nom de l'application dont vous voulez lire la documentation.
3. Cliquez sur le bouton "Lire".

»» IMPORTANT ! ««

- Adobe Acrobat Reader doit être installé sur l'ordinateur pour que les fichiers de la documentation puissent être ouverts. Si ce n'est pas le cas, installez-le à partir du CD-ROM fourni.

Sortie de l'application Menu

1. Sur l'écran du menu, cliquez sur "Sortir" pour fermer le menu.

Installation du logiciel du CD-ROM sur un Macintosh

Le CD-ROM contient les applications et la documentation en différentes langues dans des dossiers désignés par chaque langue.

Anglais, Français, Allemand, Espagnol, Italien, Hollandais et Chinois. Vérifiez les dossiers du CD-ROM pour voir si les applications et la documentation sont disponibles dans votre langue.

Les noms de fichiers contiennent un code spécifiant la langue du fichier.

Anglais : e, Français : f, Allemand : g, Espagnol : sp, Italien : i, Hollandais: du et Chinois : ct

Si votre langue n'est pas indiquée ci-dessus, utilisez le dossier "English".

Installation du logiciel

Procédez de la façon suivante pour installer le logiciel. Il est conseillé d'installer Internet Explorer et Outlook Express avant d'installer Photo Loader et Acrobat Reader.

■ Pour installer Internet Explorer et Outlook Express

1. Ouvrez le fichier intitulé "Internet Explorer".
2. Ouvrez le dossier dans la langue que vous voulez utiliser puis le dossier intitulé "readme_casio".
3. Suivez les instructions concernant l'installation de Internet Explorer et Outlook Express.

■ Pour installer Photo Loader

1. Ouvrez le dossier intitulé "Photo Loader".
2. Ouvrez le dossier intitulé "English", puis ouvrez le fichier intitulé "Important".
3. Ouvrez le dossier intitulé "Installer", puis ouvrez le fichier intitulé "readme".
4. Suivez les instructions du fichier "readme" pour installer Photo Loader.

»» IMPORTANT ! «««

- Si vous mettez à jour une ancienne version de Photo Loader et voulez utiliser les données de gestion des bibliothèque et les fichiers HTML créés par cette ancienne version, lisez absolument le fichier "Important" dans le dossier "Photo Loader". Suivez les instructions dans le fichier pour pouvoir utiliser les fichiers de gestion des bibliothèques existantes. Si vous ne le faites pas vous risquez de perdre ou de détruite des fichiers existants.

■ Pour installer Acrobat Reader

1. Sur le CD-ROM fourni, ouvrez le dossier "Acrobat Reader".
2. Ouvrez le dossier correspondant à la langue dans laquelle Acrobat Reader doit être installé, puis ouvrez le fichier intitulé "readme_casio".
 - Suivez les instructions du fichier lisez-moi pour installer Acrobat Reader.

■ Installation du pilote USB

1. Eteignez l'appareil photo et fermez toutes les applications sur votre Macintosh.
2. Insérez le CD-ROM fourni dans le lecteur de CD-ROM.
3. Ouvrez le disque dur spécifié comme disque de démarrage.
4. Ouvrez "Dossier Système" sur le disque de démarrage.
5. Ouvrez le dossier "Extensions" à l'intérieur du "Dossier Système".
6. Ouvrez le dossier "USB Driver" sur le CD-ROM.
7. Tirez "CASIO-USB Storage Driver" et "CASIO-USB Storage Class Shim" du dossier "USB Driver" et déposez-le dans le dossier "Extensions".
8. Assurez-vous que le fichier "CASIO-USB Storage Driver" et "CASIO-USB Storage Class Shim" se trouvent bien dans le dossier "Extensions", puis redémarrez le Macintosh.

9. Lorsque le système démarre, raccordez le câble USB à l'appareil photo et au Macintosh.

10. Allumez l'appareil photo.

11. Maintenant l'appareil photo est reconnu comme lecteur lorsque vous raccordez l'appareil photo au Macintosh.

- La forme de l'icône qui apparaît sur le Macintosh dépend de la version du système d'exploitation Mac.



►► IMPORTANT ! ◀◀

- Si vous utilisez un autre système d'exploitation que Mac OS 9 ou MAC OS X, ne raccordez pas l'appareil photo au Macintosh sans installer d'abord le pilote USB.
- **Pour désinstaller le pilote USB**
 Supprimez le dossier "CASIO-USB Storage Driver" et "CASIO-USB Storage Class Shim" du dossier "Extensions".

Lecture de la documentation (fichiers PDF)

Pour pouvoir effectuer les opérations suivantes, Acrobat Reader doit être installé sur le Macintosh (page 86).

1. Sur le CD-ROM fourni, ouvrez le dossier intitulé "Acrobat Reader".
2. Ouvrez le dossier dans la langue dans laquelle Acrobat Reader doit être installé, puis ouvrez le fichier intitulé "readme_casio".
3. Suivez les instructions du fichier lisez-moi pour installer Acrobat Reader.

■ Pour lire le mode d'emploi de l'appareil photo

1. Sur le CD-ROM, ouvrez le dossier "Manual".
2. Ouvrez le dossier "Appareil photo numérique", puis ouvrez le dossier dans la langue souhaitée.
3. Ouvrez le fichier intitulé "camera_xx.pdf".
4. "xx" est le code de langue (Anglais : e, Français : f, Allemand : g, Espagnol : sp, Italien : i, Hollandais: du, Chinois : ct).

■ Pour lire le mode d'emploi de Photo Loader

1. Sur le CD-ROM, ouvrez le dossier "Manual".
2. Ouvrez le dossier "Photo Loader" puis le dossier "English".
3. Ouvrez "PhotoLoader_english".

Transfert de fichiers sur un ordinateur

Le CD-ROM fourni avec l'appareil contient une copie de Photo Loader et un pilote USB. Ce logiciel vous permet de transférer rapidement et facilement le contenu de la mémoire de l'appareil sur un ordinateur. Les applications Photo Loader et Photohands peuvent aussi être utilisées pour la gestion et l'édition.

- Pour le détail sur l'emploi de Photo Loader et de Photohands, voir les fichiers de documentation (PDF) sur le CD-ROM fourni.

Transfert de fichiers par une connexion USB

En raccordant la station USB fournie à un ordinateur muni d'un port USB vous pourrez transférer vos fichiers sur un ordinateur en posant simplement l'appareil sur la station.

- Le pilote USB doit être installé sur l'ordinateur (page 81). Lorsque la station est utilisée pour une connexion USB, l'ordinateur reconnaît l'appareil comme périphérique externe (lecteur/enregistreur de carte).
- Si vous prévoyez de transférer des fichiers de la mémoire flash de l'appareil sur l'ordinateur, assurez-vous au préalable que l'appareil ne contient pas de carte. Le cas échéant, enlevez la carte de l'appareil avant de le poser sur la station.

REMARQUE

- Ne pas installer le pilote USB du CD-ROM sur un ordinateur fonctionnant sous Windows XP, Mac OS 9 ou Mac OS X. Avec ces systèmes d'exploitation, la communication USB est possible simplement en raccordant l'appareil à l'ordinateur par le câble USB.

■ Raccorder le câble USB

1. Raccordez le cordon d'alimentation à l'adaptateur secteur et l'autre extrémité du cordon à une prise secteur.
2. Raccordez l'adaptateur secteur à la borne DC IN 5.3V de la station USB.

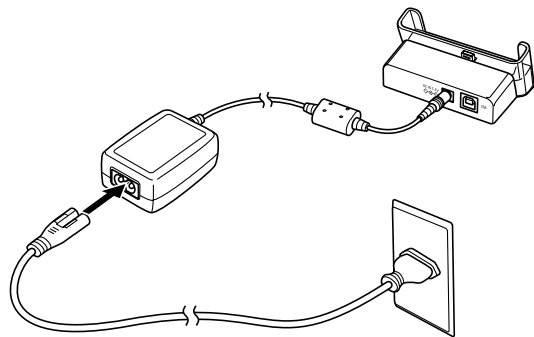

3. Branchez le connecteur B du câble USB fourni sur le port USB de la station USB.

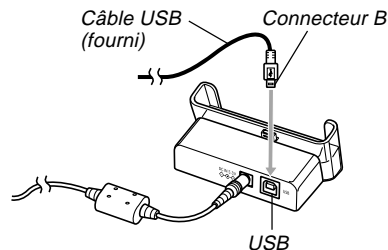

4. Branchez le connecteur A du câble sur le port USB de l'ordinateur.

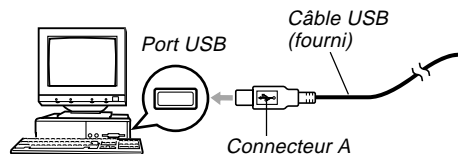

5. Eteignez l'appareil photo et retirez le cache-connecteur.

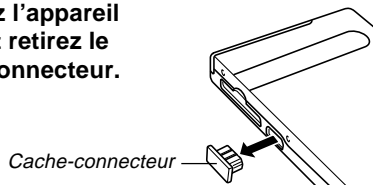

6. Tout en vous assurant que l'appareil photo est éteint, posez-le sur la station USB.

- Ne pas poser l'appareil sur la station USB lorsqu'il est allumé.

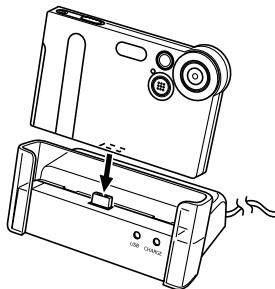

7. Allumez l'appareil.

- L'appareil se met en mode USB au moment où vous l'allumez et transfère automatiquement les fichiers sur l'ordinateur.
- Lorsque l'appareil est en mode USB, le témoin USB de la station USB s'allume en vert (page 109).

►► IMPORTANT ! ◀◀

- Veuillez lire les informations afférentes dans le mode d'emploi de l'ordinateur avant de relier la station USB.
- Ne pas laisser longtemps la même photo affichée sur l'écran de l'ordinateur. Elle peut "brûler" l'écran.
- Faites attention à la forme du connecteur du câble et du port USB lorsque vous reliez le câble à la station USB. Il faut insérer le connecteur dans un sens particulier.
- Enfoncez à fond les connecteurs du câble USB dans les ports. Une mauvaise connexion peut entraîner un dysfonctionnement.
- N'oubliez pas de raccorder l'adaptateur secteur à la station USB pour alimenter l'appareil photo.
- Le câble USB CASIO QC-1U disponible en option ne peut pas être utilisé avec cet appareil photo.
- Ne débranchez jamais le câble USB pendant l'accès de l'ordinateur à l'appareil photo (Clignotement du témoin USB). Les données pourraient être détruites.
- La communication de données USB s'effectue quel que soit le réglage actuel du sélecteur de mode de l'appareil photo.

■ Terminaison d'une connexion USB

Windows XP, Me ou 98

Eteignez l'appareil photo et retirez-le de la station USB.

Windows 2000

Cliquez sur les services cartes dans le plateau de tâches de l'ordinateur et désactivez le lecteur représentant l'appareil photo. Eteignez l'appareil photo et retirez-le de la station USB.

Macintosh

Dans le Finder, tirez l'appareil photo et déposez-le dans la corbeille, puis éteignez l'appareil photo et retirez-le de la station USB.

Utilisation d'une carte mémoire pour le transfert de fichiers sur un ordinateur

La procédure suivante explique comment transférer des fichiers sur un ordinateur en utilisant une carte mémoire.

Utilisation d'un ordinateur muni d'un logement de carte mémoire SD

Insérez la carte mémoire SD directement dans son logement.

Utilisation d'un ordinateur muni d'un logement de carte PC

Utilisez un adaptateur de carte PC en vente dans le commerce (pour carte mémoire SD/MMC). Pour le détail, voir la documentation fournie avec l'adaptateur de carte et l'ordinateur.

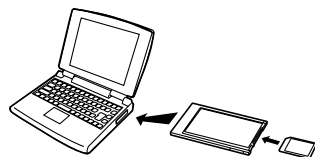

Utilisation d'un lecteur/enregistreur de carte mémoire SD, en vente dans le commerce

Voir la documentation fournie avec le lecteur/enregistreur de carte mémoire SD pour le détail.

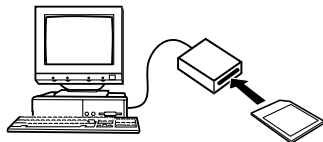

Utilisation d'un lecteur/enregistreur de carte PC et d'un adaptateur de carte PC, en vente dans le commerce (pour cartes mémoire SD et MMC)

Voir la documentation fournie avec le lecteur/enregistreur de carte PC et l'adaptateur de carte PC (pour carte mémoire SD/MMC) pour le détail.

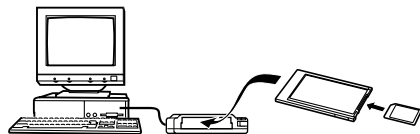

Données de la mémoire

Les images enregistrées sur cet appareil photo et d'autres données sont stockées dans la mémoire conformément au protocole DCF ("Design Rule for Camera File System"). Le protocole DCF est destiné à faciliter l'échange de données d'images et d'autres données entre les appareils photo numériques et d'autres appareils.

■ Protocole DCF

Les périphériques DCF (appareils photo numériques, imprimantes, etc.) peuvent échanger des images entre eux. Le protocole DCF définit le format des données de fichiers d'images et la structure des répertoires de la mémoire de l'appareil pour que les images puissent être affichées sur les appareils photo numériques DCF d'autres fabricants et imprimées sur des imprimantes DCF.

Structure du répertoire de la mémoire

■ Structure du répertoire

<¥DCIM¥>	(Dossier parent)
├── 100CASIO	(Dossier de stockage)
│ CIMG0001.JPG	(Fichier de photo)
│ CIMG0002.AVI	(Fichier de séquence vidéo)
│ CIMG0003.WAV	(Fichier audio)* ¹
│ CIMG0004.JPG	(Fichier image de la photo plus son)* ¹
│ CIMG0004.WAV	(Fichier son de la photo plus son)* ¹
│ ⋮	
├── 101CASIO	(Dossier de stockage)
├── 102CASIO	(Dossier de stockage)
│ ⋮	
<¥FAVORITE¥>	(Dossier FAVORIS)* ²
├── CIMG0001.JPG	(Fichier de stockage)
├── CIMG0002.JPG	(Fichier de stockage)
│ ⋮	
<¥MISC¥>	(Dossier de fichier DPOF)
├── AUTPRINT.MRK	(Fichier DPOF)
<¥AUDIO¥>	(Dossier de fichier MP3)* ¹
├── *****.MP3	(Fichier MP3)* ¹
├── LASTPLAY	(Fichier LASTPLAY)* ¹

*1 Ces dossiers et fichiers n'apparaissent que sur le modèle EX-M2.

*2 Ces dossiers sont créés dans la mémoire flash seulement.

■ Contenu des dossiers et fichiers

- Dossier parent
Dossier contenant tous les fichiers de l'appareil photo numérique.
- Dossier de stockage
Dossiers contenant les fichiers enregistrés par l'appareil photo numérique.
- Fichier de photo
Fichier contenant une photo enregistrée avec l'appareil photo numérique.
- Fichier de séquence vidéo
Fichier contenant une séquence vidéo enregistrée avec l'appareil photo numérique.
- Fichier audio
Fichier contenant en enregistrement sonore.
- Fichier image de la photo plus son
Fichier contenant la partie image de la photo plus son.
- Fichier son de la photo plus son
Fichier contenant la partie audio de la photo plus son.
- Dossier FAVORIS
Dossier contenant des images favorites.
- Dossier de fichier DPOF
Dossier contenant des fichiers DPOF.

- Dossier de fichiers MP3
Dossier contenant des fichiers MP3.
- Fichier LASTPLAY
Ce fichier contient des informations sur le dernier fichier MP3 joué.

Fichiers d'images supportés par l'appareil photo

- Fichiers d'images enregistrés par l'appareil photo numérique CASIO EX-S2/EX-M2
- Fichiers d'images au protocole DCF

Certaines fonctions DCF peuvent ne pas être supportées. L'affichage d'une photo sur cet appareil peut être assez long, si la photo a été prise par un autre appareil.

Précautions concernant la mémoire flash et les cartes mémoire

- Le dossier DCIM contient tous les fichiers de la mémoire : c'est le dossier parent. Lorsque vous importez le contenu de la mémoire sur un disque dur, un disque MO ou un autre support, laissez bien tous les fichiers ensemble dans le dossier DCIM. Vous pouvez changer le nom du dossier DCIM, par exemple désigner une date pour vous souvenir du contenu. Toutefois, n'oubliez pas que le dossier doit être intitulé DCIM pour pouvoir être lu sur l'appareil photo. Il faudra donc lui redonner son nom DCIM avant de le recopier dans la mémoire. L'appareil photo ne reconnaît pas les autres noms de dossier.
- Il est vivement conseillé de transférer les données de la mémoire sur un autre appareil et de reformater la mémoire de manière à en supprimer tout le contenu avant de la réutiliser pour enregistrer d'autres fichiers. Souvenez-vous que le formatage de la mémoire supprime toutes les données enregistrées. Vérifiez les fichiers de la mémoire pour vous assurer que vous n'en avez plus besoin avant de la formater.

ECOUTE DE FICHIERS AUDIO (EX-M2 seulement)

Vous pouvez transférer des fichiers musicaux MP3 de votre ordinateur sur l'appareil photo, puis utiliser l'appareil photo comme lecteur audio portable.

- MP3 est le nom de la technologie de compression du son MPEG Audio Layer-3.
- Fichiers supportés
MPEG-1 Audio Layer-3
Débit binaire : 32 à 320 kbps, compatible VBR
Fréquences d'échantillonnage : 32, 44,1, 48 kHz
- Nombre maximal de fichiers de lecture : 999

►► IMPORTANT ! ◀◀

- Selon le format du fichier MP3, certaines données musicales ne pourront pas être reproduites.
- Un débit binaire de 128 kbps et une fréquence d'échantillonnage de 44,1 kHz sont recommandés pour les fichiers MP3.
- Vous devez vous procurer le logiciel requis pour la création de fichiers MP3 et vous devez créer les fichiers MP3 que vous voulez écouter.

Transfert de fichiers audio sur l'appareil photo

- 1. Etablissez une connexion USB entre l'appareil photo et l'ordinateur (page 90).**
 - Si vous voulez transférer des fichiers audio MP3 sur une carte mémoire, insérez la carte dans l'appareil photo.
- 2. Effectuez une des opérations suivantes pour ouvrir la mémoire de l'appareil photo ou la carte mémoire.**
 - **Utilisateurs de Windows XP**
Cliquez sur "Poste de travail" puis sur "Disque amovible".
 - **Utilisateurs de Mac OS9**
Cliquez sur "untitled".
- 3. Ouvrez le dossier "AUDIO" puis transférez les fichiers MP3 souhaités dans ce dossier.**
 - Si vous ne trouvez pas de dossier "AUDIO", créez-en un à l'endroit indiqué dans "Structure du répertoire de la mémoire" à la page 94.
- 4. Désactivez la connexion USB en procédant comme indiqué dans "Terminaison d'une connexion USB" à la page 92.**

Pour supprimer des fichiers audio

Vous ne pouvez pas supprimer de fichiers MP3 de la mémoire de l'appareil photo ou de la carte mémoire en utilisant les commandes et les boutons de l'appareil photo. Vous devez procéder de la façon suivante.

1. Effectuez les opérations 1 et 2 mentionnées dans "Transfert de fichiers audio sur l'appareil photo" pour établir une connexion USB.
2. Ouvrez le dossier "AUDIO".
3. Supprimez les fichiers MP3.
4. Désactivez la connexion USB (page 92).

REMARQUES

- Si vous utilisez un fichier "PLAYLIST.TXT" (page 102), vous devez aussi éditer le contenu du fichier en conséquence chaque fois que vous ajoutez ou supprimez des fichiers MP3.
- Voir la documentation fournie avec l'ordinateur pour le détail sur le changement de place, la copie et la suppression de fichiers.

Préparation de l'appareil pour l'écoute de fichiers audio

Procédez de la façon suivante pour préparer l'appareil photo.

1. Eteignez l'appareil et enlevez le cache-connecteur.

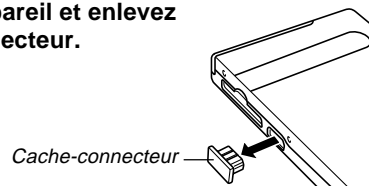

2. Raccordez la télécommande à LCD au connecteur de l'appareil et branchez les écouteurs stéréo sur la prise d'écouteurs de la télécommande à LCD.

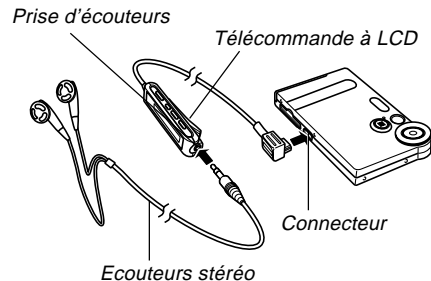

3. Réglez le sélecteur de mode sur "AUDIO".

- Vous accédez au mode AUDIO dans lequel il est possible d'écouter des données audio.
- Appuyez sur la touche [▶/■] de la télécommande à LCD pour allumer l'appareil et activer la lecture.

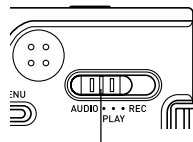

Sélecteur de mode

►► IMPORTANT ! ◀◀

- Les touches de la télécommande sont inopérantes lorsque le sélecteur de mode est réglé sur "REC" ou "PLAY".
- L'écran de l'appareil est éteint en mode AUDIO. Les boutons de l'appareil sont inopérants, sauf le bouton d'alimentation.
- N'essayez jamais de raccorder d'autres types de télécommande que celle fournie avec l'appareil. N'essayez jamais d'utiliser la télécommande fournie avec d'autres types d'appareils.
- Vous ne pouvez pas écouter de fichier MP3 par le haut-parleur de l'appareil.

Utilisation de l'appareil photo comme lecteur audio

Guide général

● Télécommande à LCD

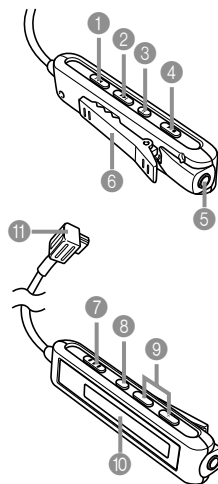

- 1 [◀◀] (Recherche arrière/ Recherche arrière rapide)
- 2 [▶▶] (Recherche avant/ Recherche avant rapide)
- 3 [||] (Pause)
- 4 [▶/■] (Marche/Arrêt)
- 5 Prise d'écouteurs (minijack stéréo ø3,5 mm)
- 6 Clip
- 7 Commutateur de verrouillage
- 8 Sélecteur de mode de lecture
- 9 Touches de réglage du volume
- 10 Ecran LCD
- 11 Connecteur d'appareil photo

● Afficheur

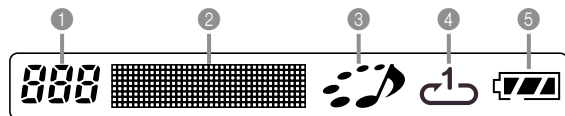

- 1 Numéro de page
Indique le numéro de la plage actuelle.
- 2 Nom de la plage, nom de l'artiste, temps de lecture, niveau du volume
 - Indique le marqueur ID3 (ID3V1) qui est le nom de plage et le nom d'artiste (caractères alphabétiques seulement) contenu dans le fichier.
 - Pendant la recherche avant et arrière rapide, indique le temps de lecture écoulé.
 - Indique le niveau pendant le réglage du volume.
- 3 Indicateur d'état de la lecture
Cette icône indique l'état actuel de la lecture.

Type d'icône:	Indique :
Rotation dans le sens horaire et clignotement	Lecture en cours
Clignotement	Lecture en pause
Allumé et immobile	Lecture arrêtée

- 4 Indicateur du mode de lecture.
Cette icône indique le mode de lecture.

Type d'icône :	Indique :
Eteinte	Lecture normale
	Répétition de toutes les plages
	Répétition d'une plage

- 5 Indicateur de niveau de la batterie

Fonctionnement de base de la télécommande

● Activer la lecture

Appuyez sur la touche [▶/■]. La télécommande bipie pour indiquer que la lecture commence.

- Si l'appareil est éteint il s'allume par une pression du bouton [▶/■] et la lecture commence.

● Suspendre la lecture

Appuyez sur la touche [||] (la télécommande bipie).

Pour continuer la lecture, appuyez sur la touche [▶/■] (la télécommande bipie).

- Si vous laissez la lecture environ deux minutes en pause, l'appareil et la télécommande s'éteignent automatiquement.

● Rechercher rapide vers l'avant

Appuyez quelques secondes sur la touche [▶▶] pour activer la recherche.

● Rechercher rapide vers l'arrière

Appuyez quelques secondes sur la touche [◀◀] pour activer la recherche.

● Localiser le début de la plage actuelle

Appuyez sur la touche [◀◀] (la télécommande bipie).

Pour revenir au début de la plage précédente, appuyez plusieurs fois de suite sur la touche [◀◀] (la télécommande bipie). Le numéro de la plage actuelle est indiqué sur le LCD.

● Localiser le début de la plage suivante

Appuyez sur la touche [▶▶] (la télécommande bipie).

Pour localiser le début de la plage suivante, appuyez plusieurs fois de suite sur la touche [▶▶] (la télécommande bipie). Le numéro de la plage actuelle est indiqué sur le LCD.

● Arrêter la lecture

Appuyez sur la touche [▶/■] (la télécommande bipie).

● Régler le volume

Appuyez sur les touches [+] ou [-] pour régler le volume au niveau souhaité. Le LCD indique le niveau actuel.

● Pour éteindre l'appareil photo

Appuyez sur le bouton d'alimentation.

- L'appareil photo s'éteint automatiquement si vous n'effectuez aucune opération pendant les 10 secondes environ qui suivent l'arrêt de la lecture.

▶▶ IMPORTANT ! ◀◀

- La tonalité des boutons ne retentit pas si la fonction correspondante a été désactivée sur l'appareil (page 72).
- Vous ne pouvez pas utiliser la recherche avant, arrière normale ou rapide lorsque le niveau du volume est indiqué sur le LCD.



Spécification du mode de lecture audio

Vous pouvez procéder de la façon suivante pour sélectionner un des trois modes de lecture audio : lecture normale, répétition de toutes les plages ou répétition d'une plage.

1. En mode AUDIO, activez la lecture audio.

- Le mode de lecture normale est pré-réglé par défaut.

2. Appuyez sur le sélecteur de mode de la télécommande pour passer en revue les différents modes. Le mode sélectionné est indiqué sur le LCD.

Pour :	Sélectionnez le mode :	Indiqué par l'icône :
Ecouter toutes les plages dans l'ordre puis s'arrêter	Normal	Eteinte
Ecouter toutes les plages de façon répétée	Répétition de toutes les plages	
Ecouter la plage actuelle de façon répétée	Répétition d'une seule plage	

Sélection d'une plage précise

Vous pouvez sélectionner une plage précise dans une liste de plages pour l'écouter.

1. Pendant l'arrêt ou la pause de la lecture en mode AUDIO, cliquez la commande de l'appareil photo.

- L'écran s'allume et une liste de plages apparaît avec le numéro, le nom et la durée de chaque plage.



Plage actuellement sélectionnée

2. Basculez la commande vers le haut ou le bas pour sélectionner la plage souhaitée.

- Lorsque vous déplacez la sélection vers le haut de la liste, la liste défile pour montrer d'autres plages.

3. Appuyez sur la touche [▶/■] de la télécommande pour activer la lecture de la plage actuellement sélectionnée.

»» REMARQUE ««

- L'écran s'éteint automatiquement si vous n'effectuez aucune opération pendant 10 secondes environ.

Spécification de plusieurs plages

Normalement toutes les plages en mémoire sont lues dans l'ordre de leur enregistrement. Vous pouvez procéder de la façon suivante pour créer une liste de plages à écouter dans un ordre particulier en mode AUDIO.

1. Sur l'ordinateur, utilisez votre traitement de texte ou un éditeur de texte pour créer un fichier nommé "PLAYLIST.TXT".
2. Créez une liste de lecture en spécifiant les plages dans l'ordre souhaité.
 - Voir "Exemple de contenu du fichier PLAYLIST.TXT" à la page 103 pour le détail sur la création d'une liste.
3. Posez l'appareil photo sur la station USB et connectez-le à l'ordinateur (page 90).
4. Mettez le fichier "PLAYLIST.TXT" dans le dossier "AUDIO" de l'appareil.

■ Exemple de structure de dossier

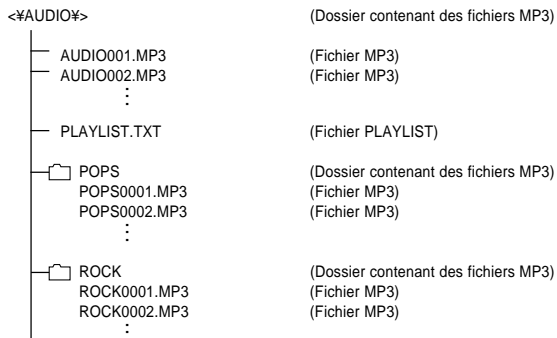

■ Exemple de contenu de fichier PLAYLIST.TXT

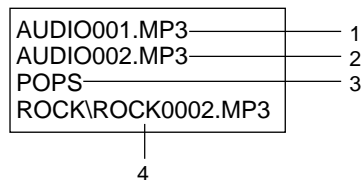

Le fichier ci-dessus PLAYLIST.TXT spécifie l'ordre de lecture suivant.

1. Lecture du fichier MP3 intitulé AUDIO001.MP3
2. Lecture du fichier MP3 intitulé AUDIO002.MP3
3. Lecture de tous les fichiers du dossier intitulé POPS.
4. Lecture du fichier MP3 intitulé ROCK0002.MP3, qui se trouve dans le dossier intitulé ROCK.

»» REMARQUES ««

- Si le dossier AUDIO de l'appareil ne contient pas de fichier PLAYLIST.TXT, toutes les plages seront lues dans l'ordre où elles ont été sauvegardées dans la mémoire.
- Les plages qui ne se trouvent pas dans le fichier PLAYLIST.TXT ne sont pas lues.
- Pour changer l'ordre de lecture, remplacez la liste PLAYLIST.TXT par un autre fichier PLAYLIST.TXT.
- Si le dossier AUDIO contient un fichier PLAYLIST.TXT, seules les plages de ce fichier apparaissent sur l'écran de l'appareil.

Verrouillage des touches de la télécommande

La télécommande a un commutateur qui permet de verrouiller les touches pour qu'elles ne soient pas activées par inadvertance. Pour verrouiller les touches de la télécommande, poussez le commutateur dans le sens de la flèche ►.

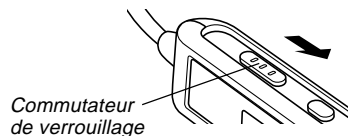

- Pour réutiliser les touches de la télécommande, poussez le commutateur dans l'autre sens.

»» REMARQUE ««

- Le bouton d'alimentation reste opérationnel même si les touches de la télécommande sont inopérantes.

Messages d'erreur de la télécommande à LCD

Les messages d'erreur suivants apparaissent sur l'écran de la télécommande.

	Cause	Solution
NoData	Tentative de lecture alors qu'aucune donnée MP3 n'est enregistrée.	Transférez des données MP3 dans le dossier "AUDIO" de la mémoire flash ou sur une carte mémoire.

Précautions concernant la lecture audio

- L'écoute prolongée à volume élevé peut entraîner des lésions auditives. Soyez particulièrement prudent lorsque vous activez la lecture.
- Ne pas utiliser d'écouteurs, faire des réglages ou regarder l'écran pendant la conduite d'une voiture, d'une moto ou de tout autre véhicule. Ceci peut entraîner un accident de la route. Soyez particulièrement prudent et faites attention à la circulation si vous écoutez de la musique en marchant.

ANNEXE











Présentation des menus





Vous trouverez ici une liste des menus qui apparaissent dans le mode REC et le mode PLAY ainsi que leurs réglages.

- Les réglages soulignés dans le tableau ci-dessous sont les réglages par défaut.

■ Mode REC

● Menu de l'onglet REC

Mode REC	EX-S2:  (Photo) /  (Photos Best Shot) /  (Séquence vidéo)
	EX-M2:  (Photo) /  (Photos Best Shot) /  (Séquence vidéo) /  (Photo et Son) /  (Enregistrement de la voix)
Flash	<u>Auto</u> /  (Flash désactivé) /  (Flash activé) /  (Réduction des yeux rouges)
Retardateur	10 secondes / <u>Non</u>
Indicateurs	<u>LCD Oui</u> / LCD Non
Taille	<u>1600 x 1200</u> / 1280 x 960 / 640 x 480
Qualité	Fine / <u>Normale</u> / Economique
Zoom numérique	<u>Oui</u> / Non
Revoir	Oui / <u>Non</u>
Décent EV	-2.0 / -1.7 / -1.3 / -1.0 / -0.7 / -0.3 / <u>0.0</u> / +0.3 / +0.7 / +1.0 / +1.3 / +1.7 / +2.0

Balance blancs	<u>Auto</u> /  (Lumière du soleil) /  (Ombre) /  (Lampe à ampoule) /  (Lampe fluorescente) / Manuelle
Person G/D	<u>Mode REC</u> / Décent EV / Flash / Balance blancs / Non

● Menu de l'onglet Mémoire

Mode REC	Oui / <u>Non</u>
Flash	<u>Oui</u> / Non
Zoom numérique	<u>Oui</u> / Non
Balance blancs	Oui / <u>Non</u>

● Menu de l'onglet Réglage

Bip	<u>Oui</u> / Non
Ouverture	Oui / <u>Non</u>
Style date	<u>AA/MM/JJ</u> / JJ/MM/AA / MM/JJ/AA
Régler	Réglage de l'heure
Language	日本語 / English / Français / Deutsch / Español / Italiano
Format	Formater / <u>Annuler</u>

■ Mode PLAY

● Menu de l'onglet PLAY

Zoom	
Protéger	<u>Qui/Non</u> / Tout : Oui/Non / Annuler
Doublage	*EX-M2 seulement
Redimensionner	<u>640 x 480</u> / 320 x 240 / Annuler
Copie	<u>Mémoire</u> → <u>Carte</u> / Carte → Mémoire / Annuler
Favoris	<u>Afficher</u> / Sauvegarder / Supprimer / Annuler

● Menu de l'onglet Réglage

Bip	<u>Qui</u> / Non
Ouverture	Oui / <u>Non</u>
Style date	<u>AA/MM/JJ</u> / JJ/MM/AA / MM/JJ/AA
Régler	Réglage de l'heure
Language	日本語 / English / Français / Deutsch / Español / Italiano
Format	Formater / <u>Annuler</u>

Description des témoins

Témoins de l'appareil photo

L'appareil photo a deux témoins : un témoin de fonctionnement/charge du flash et un témoin de retardateur. Ces témoins s'allument et clignotent pour indiquer l'état actuel de l'appareil photo.

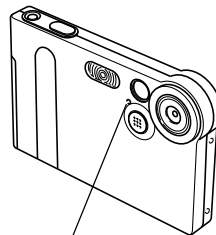

Témoin de retardateur

*Témoin de fonctionnement/
charge du flash*

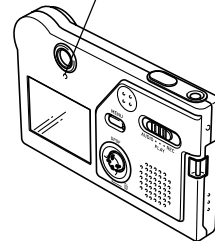

* Ces témoins clignotent des deux façons suivantes:

Un clignotement par seconde (type 1) ou deux clignotements par seconde (type 2). Le tableau ci-dessous indique la signification de chaque clignotement.

■ Mode REC

Témoin de fonctionnement/ charge de flash		Témoin de retardateur		Signification
Couleur	Etat	Couleur	Etat	
Vert	Eclairé			Mise sous tension
Orange	Type 1			Charge du flash
Vert	Eclairé			Extinction de l'écran
Vert	Type 2			Sauvegarde de la photo
Vert	Type 1	Rouge	Type 1	Compte à rebours du retardateur (10 à 3)
Vert	Type 2	Rouge	Type 2	Compte à rebours du retardateur (3 à 1)
Rouge	Eclairé			Erreur de la mémoire
Rouge	Eclairé			Mémoire pleine
Rouge	Type 1			Avertissement batterie faible
Rouge	Type 1			Ecran désactivé
Vert	Type 2			Mise hors tension

►► IMPORTANT ! ◀◀

- Ne jamais retirer la carte mémoire de l'appareil photo lorsque le témoin de fonctionnement/charge du flash clignote. Les photos enregistrées seront perdues.

■ Mode PLAY

Témoin de fonctionnement/ charge de flash		Témoin de retardateur		Signification
Couleur	Etat	Couleur	Etat	
Vert	Eclairé			Mise sous tension
Vert	Type 2			Suppression d'images
Rouge	Eclairé			Erreur de la mémoire
Rouge	Type 1			Avertissement batterie faible
Vert	Type 2			Formatage
Vert	Type 2			Mise hors tension

■ Mode AUDIO (EX-M2 seulement)

Témoin de fonctionnement/ charge de flash		Témoin de retardateur		Signification
Couleur	Etat	Couleur	Etat	
Vert	Eclairé			Mise sous tension, Télécommande à LCD non connectée

Témoins de la station USB

La station USB a deux témoins : un témoin CHARGE et un témoin USB. Ces deux témoins s'allument et clignotent pour indiquer l'état de fonctionnement de la station et de l'appareil photo.

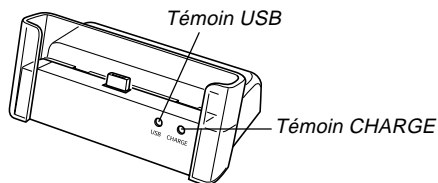

Témoin CHARGE		Témoin USB		Signification
Couleur	Etat	Couleur	Etat	
Rouge	Eclairé			Recharge
Vert	Eclairé			Recharge complète
Orange	Eclairé			Attente de recharge
Rouge	Clignotement			Erreur de recharge
		Vert	Eclairé	Connexion USB
		Vert	Clignotement	Accès à l'ordinateur

En cas de problème

	Symptôme	Causes possibles	Solution
Alimentation	L'appareil ne s'allume pas.	La batterie est vide.	Rechargez la batterie (page 24). Si la batterie se décharge immédiatement après la recharge, c'est qu'elle a atteint sa durée de service et qu'elle doit être remplacée par une neuve. Achetez une batterie rechargeable au lithium-ion NP-20, en vente dans le commerce.
	L'appareil s'éteint subitement.	1) Extinction automatique activée (page 29). 2) La batterie est vide.	1) Rallumez l'appareil. 2) Rechargez la batterie (page 24).
Enregistrement d'images	L'image n'est pas enregistrée lorsque vous appuyez sur le déclencheur.	1) Le sélecteur de mode est réglé sur "PLAY" ou "AUDIO". 2) Le flash est en train de se charger. 3) La mémoire est pleine.	1) Réglez le sélecteur de mode sur "REC". 2) Attendez que le flash se soit chargé. 3) Transférez les fichiers que vous voulez conserver sur votre ordinateur et supprimez ceux dont vous n'avez pas besoin, ou utilisez une autre carte mémoire.
	L'appareil s'éteint pendant le compte à rebours du retardateur.	La batterie est vide.	Rechargez la batterie (page 24).
	Les images enregistrées ne sont pas sauvegardées dans la mémoire.	1) L'appareil s'est éteint parce que la sauvegarde est terminée. 2) Vous avez retiré la carte mémoire avant la fin de la sauvegarde.	1) Si l'indicateur de batterie atteint  , rechargez la batterie dès que possible (page 24). 2) Ne retirez pas la carte mémoire avant la fin de la sauvegarde.

	Symptôme	Causes possibles	Solution
Lecture	La couleur de l'image est différente de celle qui apparaît sur l'écran pendant l'enregistrement.	Le soleil ou une source de lumière atteint directement l'objectif pendant l'enregistrement.	Positionnez l'appareil de sorte que l'objectif ne soit pas éclairé directement par le soleil.
	Les images n'apparaissent pas.	Cet appareil ne peut lire que les images de format DCF.	Une carte mémoire contenant des images enregistrées sur un autre appareil (format autre que DCF) est insérée dans l'appareil.
Lecteur audio	Lecture audio impossible, son inaudible ou contrôle de la lecture audio par la télécommande impossible.	<ol style="list-style-type: none"> 1) Le sélecteur de mode est réglé sur "REC" ou "PLAY". 2) Aucun fichier MP3 dans la mémoire. Ceci est indiqué par le message "NoData" sur le LCD de la télécommande. 3) Les écouteurs stéréo ne sont pas raccordés correctement. 4) Le volume est trop faible. 5) La batterie est vide. 6) Les touches de la télécommande sont verrouillées. 7) Pas de fichier pouvant être lu. 8) Contenu du fichier PLAYLIST.TXT inadapté. 	<ol style="list-style-type: none"> 1) Réglez le sélecteur de mode sur "AUDIO". 2) Transférez des fichiers MP3 dans le dossier AUDIO de l'appareil photo. 3) Raccordez correctement les écouteurs à la prise d'écouteurs. 4) Augmentez le volume. 5) Rechargez la batterie (page 24). 6) Poussez le commutateur de la télécommande dans le sens opposé à la flèche pour déverrouiller les touches. 7) Vérifiez les fichiers que vous essayez de lire (page 96). 8) Assurez-vous que le fichier PLAYLIST.TXT contient les fichiers MP3 que vous voulez écouter.
	Le temps de lecture est court.	La batterie est vide.	Rechargez la batterie (page 24).

* Seul le EX-M2 peut être utilisé comme lecteur audio.

	Symptôme	Causes possibles	Solution
Autre	Toutes les touches sont inopérantes.	Problème de circuit dû à de l'électricité électrostatique, à un impact, etc. alors que l'appareil était raccordé à un autre appareil.	Retirez la batterie de l'appareil, réinsérez-la et essayez une nouvelle fois.
	L'écran est éteint.	<ol style="list-style-type: none"> 1) Le réglage "Indicateurs" est réglé sur "LCD Non" dans le menu de l'onglet REC. 2) Communication USB en cours. 	<ol style="list-style-type: none"> 1) Sur le menu de l'onglet REC, réglez "Indicateurs" sur "LCD Oui" (page 51). 2) Après vous être assuré que l'ordinateur n'avait pas accès à la mémoire flash, débranchez le câble USB.
	Impossible de transférer des fichiers par la connexion USB.	<ol style="list-style-type: none"> 1) L'appareil n'est pas bien posé sur la station USB. 2) Le câble USB n'est pas bien branché. 3) Le pilote USB n'est pas installé. 4) L'appareil photo est éteint. 	<ol style="list-style-type: none"> 1) Vérifiez la connexion entre l'appareil photo et la station USB. 2) Vérifiez toutes les connexions. 3) Installez le pilote USB sur votre ordinateur (page 81). 4) Allumez l'appareil photo.

Messages

Mémoire pleine La mémoire est pleine. Si vous voulez enregistrer d'autres fichiers, supprimez ceux dont vous n'avez pas besoin (page 62).

Erreur enregistrement Les images n'ont pas été compressées lors de la sauvegarde pour une raison quelconque. Enregistrez de nouveau les images.

Création dossier impossible Ce message apparaît lorsque vous essayez d'enregistrer une image alors que 9999 fichiers sont déjà enregistrés dans le 999^e dossier. Pour enregistrer d'autres fichiers, supprimez ceux dont vous n'avez plus besoin (page 62).

Carte verrouillée Le commutateur LOCK de la carte mémoire SD est tiré. Vous ne pouvez ni enregistrer ni supprimer de fichiers lorsque la carte est verrouillée.

Aucun fichier La mémoire flash ou la carte mémoire ne contient aucun fichier.

Lecture fichier impossible Le fichier (image ou son) est vérolé ou ce type de fichier ne peut pas être lu par l'appareil photo.

Aucun fichier dans Favoris ! Aucun fichier favori.

Fonction inutilisable Vous essayez de copier des fichiers de la mémoire flash sur une carte mémoire alors que l'appareil ne contient aucune carte (page 79).

Batterie faible La batterie est vide.

Batterie faible, fichier non sauvegardé La batterie est vide et l'image enregistrée ou le fichier audio n'a pas pu être sauvegardé.

Carte non formatée La carte mémoire n'est pas formatée. Formatez-la (page 78).

ERREUR Carte La carte mémoire présente un problème. Eteignez l'appareil photo, et retirez puis réinsérez la carte mémoire. Si le même message réapparaît, formatez la carte mémoire (page 78).

»» IMPORTANT ! ««

Le formatage supprime tous les fichiers de la carte mémoire. Avant de commencer, essayez de transférer sur un ordinateur ou un autre appareil les fichiers qui peuvent être lus.

Fonction invalide pour ce fichier La fonction que vous essayez d'effectuer n'est pas supportée par le fichier utilisé.

SYSTEM ERROR Le système de l'appareil photo présente un problème. Contactez votre revendeur ou un service après-vente agréé CASIO.

Fiche technique

Spécifications générales

Produit Appareil photo numérique

Modèle EX-S2/EX-M2

■ Fonctions Appareil photo

Format des fichiers d'images

Photos : JPEG (Exif Version 2.2) ; Norme DCF
1.0 (Design Rule for Camera File
System) ; Conforme au DPOF

Séquences vidéo : AVI (Motion JPEG)

Audio : WAV (EX-M2 seulement)

Support

d'enregistrement : Mémoire flash de 12 Mo
Carte mémoire SD
Carte MultiMedia

Taille de l'image

Photos : 1600 x 1200 pixels
1280 x 960 pixels
640 x 480 pixels

Séquences vidéo : 320 x 240 pixels

Capacité approximative de la mémoire et tailles des fichiers

• Photos

Taille du fichier (pixels)	Qualité	Taille approximative du fichier	Mémoire flash de 12 Mo	Carte mémoire SD* 64 Mo
1600 x 1200 (UXGA)	Fine	900 Ko	11 photos	60 photos
	Normale	630 Ko	16 photos	85 photos
	Economique	370 Ko	29 photos	154 photos
1280 x 960 (SXGA)	Fine	680 Ko	15 photos	82 photos
	Normale	460 Ko	24 photos	126 photos
	Economique	250 Ko	42 photos	220 photos
640 x 480 (VGA)	Fine	190 Ko	56 photos	294 photos
	Normale	140 Ko	74 photos	386 photos
	Economique	90 Ko	118 photos	618 photos

• Séquences vidéo (320 x 240 pixels)

Taille des données	150 Ko/sec max.
Temps d'enregistrement	Une séquence : 30 secondes max. Temps total des séquences : 80 secondes max. (mémoire flash) 410 secondes max. (carte mémoire SD 64 Mo)*

* Avec des cartes de Matsushita Electric Industrial Co., Ltd. La capacité dépend de la marque des cartes.

* Pour déterminer le nombre d'images pouvant être stockées sur une autre carte mémoire, multipliez la capacité du tableau par la valeur appropriée.

ANNEXE

Suppression	Un fichier, tous les fichiers (avec protection de fichiers)
Pixels efficaces :	2 millions
Élément d'image :	CCD couleur à pixels carrés de 1/1,8 pouce (Total pixels : 2,11 millions)
Longueur focale/objectif ..	F3.2/f=7,5 mm (équivalent à un appareil photo 24x36)
Zoom	Zoom numérique 4x
Mise au point	A focale fixe
Plage de mise au point approximative (de la surface de l'objectif)	1 m à ∞
Réglage de l'exposition	
Mesure de la lumière :	Multipoints par élément d'image
Exposition :	Programmes d'exposition automatique
Correction de l'exposition :	-2 EV à + 2 EV (par incréments de 1/3 EV)
Obturbateur	Obturbateur CCD, obturbateur mécanique 1/4 à 1/6400° de seconde
Ouverture :	F3.2 fixe
Balance de blancs	Automatique/Fixe (4 modes)/Manuelle
Retardateur	10 secondes

Flash	
Mode de flash :	Auto, désactivé, activé, réduction des yeux rouges
Portée approximative du flash :	1 à 2 mètres
Fonctions d'enregistrement	Photos (avec son EX-M2 seulement) ; Retardateur ; Photos Best Shot ; Séquences vidéo (avec son EX-M2 seulement) ; Enregistrement de la voix (EX-M2 seulement) * Le son est monophonique.
Temps d'enregistrement audio (EX-M2 seulement)	
Photo avec son :	Approximativement 30 secondes par photo (maximum)
Enregistrement de la voix :	Approximativement 50 minutes avec la mémoire flash
Après l'enregistrement : ..	Approximativement 30 secondes par photo (maximum)
Ecran	LCD couleur TFT 1,6 pouce 84 960 pixels (354 x 240)
Viseur	Ecran et viseur optique
Fonctions d'indication de l'heure	Horloge numérique au quartz
Date et heure :	Enregistrées avec les données d'images
Calendrier automatique : ..	jusqu'à 2049

Bornes entrée/sortie Connecteur de station
(Le connecteur du modèle EX-M2 est aussi utilisé pour la connexion de la télécommande.)

Haut-parleur 20 mm dia., monophonique (EX-M2 seulement)

■ Fonction Lecteur audio (EX-M2 seulement)

Compression/décompression des données MP3 (MPEG-1 Audio Layer-3)

Fréquences d'échantillonnage 32 kHz, 44,1 kHz, 48 kHz

Débits binaires 32 à 320 kbps, compatibles VBR

Mode de lecture Normal, répétition de toutes les pages, répétition d'une page

Puissance de sortie maximale des écouteurs ... 9 mW + 9 mW (16 Ω)

Un débit binaire de 128 kbps et une fréquence d'échantillonnage de 44,1 kHz sont recommandés pour les fichiers MP3.

■ Alimentation

Alimentation Batterie rechargeable au lithium-ion (NP-20) x 1

Autonomie approximative de la Batterie :

Enregistrement continu	65 minutes (390 photos)
Lecture continue (photos)	110 minutes
Enregistrement de la voix continu*	80 minutes
Lecture audio continue*	330 minutes

Les valeurs mentionnées ci-dessus sont approximatives et désignent le temps d'enregistrement jusqu'à la coupure du courant à température normale (25°C)(page 26). Il n'est pas garanti que dans tous les cas ces valeurs seront atteintes. A basses températures, l'autonomie est réduite. Les temps d'enregistrement de la voix sont valides pour un enregistrement en continu, tandis que les temps d'enregistrement du son sont valides pour l'écoute en continu par les écouteurs.

* Les temps d'enregistrement de la voix et de lecture audio ne concernent que le modèle EX-M2.

Consommation CC 3,7 V, approximativement 3,1 W

■ Divers

Dimensions

EX-S2 :	88 (l) x 55 (h) x 11,3 (p) mm (sans les saillies)
EX-M2 :	88 (l) x 55 (h) x 12,4 (p) mm (sans les saillies)

Poids

EX-S2 :	Approximativement 88 g (sans la batterie et les accessoires)
EX-M2 :	Approximativement 90 g (sans la batterie et les accessoires)

Accessoires fournis Batterie rechargeable au lithium-ion (NP-20) ; Station USB ; Adaptateur secteur spécial ; Cordon d'alimentation secteur ; Courroie ; Câble USB spécial, Carte factice ; Cache-connecteur ; Télécommande à LCD (fournie avec le EX-M2 seulement) ; Ecouteurs stéréo (fournie avec le EX-M2 seulement) ; CD-ROM ; Référence de base ; Notice d'emploi de la batterie rechargeable au lithium-ion

■ Station USB

Bornes entrée/sortie Connecteur d'appareil photo ; Port USB ; Prise d'adaptateur secteur (DC IN 5.3 V)

Consommation CC 5,3 V, approximativement 3,4 W

Dimensions 95 (l) x 55,5 (h) x 39,5 (p) mm
(sans les saillies)

Poids Approximativement 56 g

■ Adaptateur secteur spécial

Alimentation De 100 à 240 V CA, 50/60 Hz, 0,12 A

Sortie 5,3 V CC, 1,0 A

Dimensions 48 (L) x 28 (H) x 66 (P) mm
(sans les projections et le câble)

Poids Approximativement 120 g

■ Télécommande à LCD (fournie avec le EX-M2 seulement)

Bornes entrée/sortie Connecteur d'appareil photo ; Prise d'écouteurs (minijack stéréo \varnothing 3,5 mm)

Longueur du cordon Approximativement 0,8 m

Dimensions 74,5 (v) x 16 (h) x 11 (p) mm
(sans les saillies et la station)

Poids Approximativement 28 g

Alimentation

- Utilisez la batterie au lithium-ion rechargeable NP-20 à l'exclusion de toute autre pour alimenter l'appareil.
- L'horloge n'est pas alimentée par une pile spéciale. Les réglages de la date et de l'heure de l'appareil photo sont effacés si l'alimentation (batterie ou la station USB) est interrompue (page 32). N'oubliez pas de régler l'horloge après une interruption de courant.

Ecran LCD

- L'écran LCD est le produit de la toute dernière des technologies LCD et la taux d'efficacité des pixels est de 99,9%. Moins de 0,01% des pixels peuvent être inefficaces (c'est-à-dire ne pas s'allumer ou rester allumés).