

# ZANUSSI

## LAVADORA WASHING MACHINE ZWG 3102

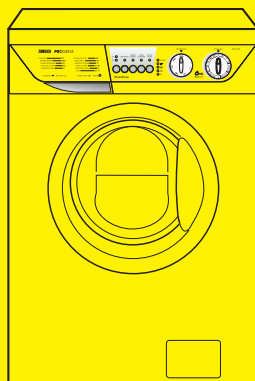

## Estimado cliente,

Le rogamos leer atentamente estas instrucciones de uso y prestar particular atención a las normas de seguridad escritas en las primeras páginas. Le aconsejamos conservar estas instrucciones para consultas futuras y darlas al nuevo usuario en caso de venta del aparato.

## Daños de transporte

Al momento del desembalaje, controle que el aparato no esté dañado. Si tiene dudas no lo ponga en funcionamiento y consulte la asistencia técnica.

*Algunos párrafos de este libro de instrucciones han sido identificados con símbolos que tienen el siguiente significado:*



El triángulo de advertencia y/o los términos de señal (¡Atención!, ¡Advertencia!), subrayan instrucciones muy importantes para Su seguridad o para el buen funcionamiento del aparato. Le rogamos respetarlas.



Las informaciones precedidas por este símbolo completan las instrucciones de uso y de utilización práctica del aparato.



Este símbolo indica consejos e instrucciones para un empleo económico del aparato que respete el ambiente.

# Índice

<b>Advertencias y consejos</b>	<b>4-5</b>	<b>Mantenimiento</b>	<b>21</b>
<b>Eliminación</b>	<b>5</b>	Exterior del aparato	21
<b>Consejos para la protección del ambiente</b>	<b>5</b>	Cubeta detergente	21
<b>Características técnicas</b>	<b>6</b>	Limpieza de la zona de descarga	21
<b>Instalación</b>	<b>7</b>	Filtro de carga	22
Dispositivos de seguridad para el transporte	7	Vaciado de emergencia	22
Conexión hidráulica	7	Precauciones contra el hielo	22
Nivelación	8	<b>Anomalías de funcionamiento</b>	<b>23-24</b>
Conexión eléctrica	8		
<b>Su nueva lavadora</b>	<b>9</b>		
<b>Descripción del aparato</b>	<b>9</b>		
Cubeta detergente	9		
<b>Uso</b>	<b>10-12</b>		
Panel de mandos	10		
Mandos	10-12		
Consejos para el lavado	13		
Selección de las prendas	13		
Temperaturas	13		
Antes de cargar la ropa	13		
Carga máxima de ropa	13		
Pesos de la ropa	13		
Eliminación de las manchas	13		
Detergentes y aditivos	14		
Símbolos internacionales para el tratamiento de los tejidos	15		
Secuencia de las operaciones	16-18		
Programas de lavado	19-20		



# Advertencias y consejos

*Estas advertencias han sido redactadas para su seguridad y la de todas las personas. Por lo tanto le rogamos leerlas atentamente antes de instalar y utilizar el aparato.*

## Instalación

- Antes del uso, hay que quitar todas las piezas de embalaje y de transporte; de no hacerlo así, tanto el aparato como los muebles podrían sufrir graves daños. Consulte las instrucciones.
- Cualquier trabajo de tipo eléctrico necesario para la instalación del aparato tendrá que ser realizado por un electricista especializado o por una persona competente.
- Cualquier trabajo de tipo hidráulico tendrá que ser realizado por un fontanero especializado o por una persona competente.
- Hay que tener cuidado de que el aparato no esté apoyado sobre el cable de alimentación eléctrica.
- Si la máquina está colocada sobre piso de alfombra asegúrese de que haya circulación de aire entre las patas de apoyo y el piso.
- El cable de suministro de energía sólo puede ser reemplazado por una persona del Servicio Técnico.

## Uso

- Este aparato ha sido proyectado para uso doméstico. No lo use con finalidades diferentes a aquellas para las cuales ha sido proyectado.
- Lave sólo aquellos tejidos que se pueden lavar en la lavadora. En caso de dudas siga las instrucciones que aparecen en la etiqueta del artículo.
- No sobrecargue el aparato. Siga las instrucciones contenidas en este manual.
- Las monedas, los imperdibles, los alfileres, los tornillos, etc. que han quedado en la ropa pueden provocar graves daños.
- No ponga en el aparato prendas manchadas con gasolina, alcohol, aguarrás, etc. Si usa estos productos, antes de introducir las prendas en el aparato para lavarlas, espere que el producto se haya evaporado.
- Agrupe las prendas pequeñas como calcetines, cinturones, etc. en un bolso de tela o en una funda. Evitará que esta ropa termine entre el cesto y el tambor.

- Use solamente la cantidad de suavizante indicada por el productor. Una cantidad excesiva de producto podría estropear la ropa.
- Deje la puerta entreabierta cuando no se usa el aparato. Esto permite una mejor conservación de la guarnición de la puerta y previene los olores de moho.
- Antes de abrir la puerta, controle siempre que el agua haya sido descargada. De lo contrario, descárguela siguiendo las instrucciones dadas en el manual de uso.
- Después del uso desenchufe siempre el aparato y cierre el grifo del agua.

## Seguridad en general

- Las reparaciones deben ser efectuadas sólo por personal especializado. Las reparaciones inadecuadas pueden causar peligros notables. Para eventuales reparaciones diríjase a un centro de asistencia técnica autorizado.
- Nunca desenchufe el aparato tirando del cable de alimentación, tire directamente del enchufe.
- Durante el lavado a altas temperaturas el vidrio de la puerta está caliente. ¡No lo toque!

## Seguridad para los niños

- Los niños no se dan cuenta de los peligros de los aparatos eléctricos. Cuando el aparato está funcionando vigile atentamente a los niños y no los deje jugar con el aparato.
- Las piezas de embalaje (por ej. bolsas de plástico), pueden ser peligrosas para los niños. ¡Peligro de asfixia! Tenga las piezas fuera del alcance de los niños.
- Conserve los detergentes en un lugar seguro fuera del alcance de los niños.
- Asegúrese de que los niños o los pequeños animales domésticos no entren en el tambor de la máquina.
- Cuando quiera deshacerse de la lavadora, desenchúfela, corte el cable de alimentación y elimine el enchufe con el cable restante. Inutilice el cierre de la puerta: de esta manera los niños que están jugando no se quedarán atrapados en el aparato.

## Eliminación

### Materiales de embalaje

Los materiales que incluyen el símbolo  pueden ser reciclados.

>PE<= polietileno

>PS<=poliestireno

>PP<=polipropileno

Para poder recuperarlos se deben depositar en los espacios apropiados (o contenedores).

### Aparato

El símbolo  en el producto o en su embalaje indica que este producto no se puede tratar como desperdicios normales del hogar.

Este producto se debe entregar al punto de recolección de equipos eléctricos y electrónicos para reciclaje. Al asegurarse de que este producto se deseché correctamente, usted ayudará a evitar posibles consecuencias negativas para el ambiente y la salud pública, lo cual podría ocurrir si este producto no se manipula de forma adecuada. Para obtener información más detallada sobre el reciclaje de este producto, póngase en contacto con la administración de su ciudad, con su servicio de desechos del hogar o con la tienda donde compró el producto.

## Consejos para la protección del ambiente

Para ahorrar agua y energía y contribuir a la protección del ambiente, aconsejamos atenerse a lo siguiente:

- Para ropa normalmente sucia es suficiente un programa sin prelavado; de esta manera se ahorra detergente, agua y tiempo (¡y se protege al ambiente!).
- El aparato trabaja en economía si se cargan las cantidades máximas de ropa indicadas.
- Con un tratamiento apropiado se pueden eliminar las manchas y las zonas sucias limitadas; después se puede efectuar un lavado a baja temperatura.
- Adapte la dosis de detergente a la dureza del agua, a la cantidad de ropa y al grado de suciedad de la misma.

## Características técnicas

DIMENSIONES	Altura	85 cm
	Anchura	60 cm
	Profundidad	60 cm
CAPACIDAD DE CARGA	Algodón	6 kg
	Sintéticos	2.5 kg
	Delicados	2.5 kg
	Lana	2 kg
VELOCIDAD CENTRIFUGADO		1000 r.p.m. máx.
VOLTAJE/FRECUENCIA		230V/50 Hz
POTENCIA MAXIMA ABSORBIDA		2100 W
POTENCIA MINIMA DEL FUSIBLE		10 A
PRESION DEL AGUA	mín.	0.05 MPa
	máx.	0.80 MPa



Este aparato es conforme a las siguientes normas CEE:

73/23/CEE del 19/02/73 relativa al bajo voltaje

89/336/CEE del 03/05/89 relativa a la compatibilidad electromagnética.

# Instalación

## Dispositivos de seguridad para el transporte

Antes de poner en marcha la lavadora, **es indispensable quitar los dispositivos de seguridad para el transporte**, según las instrucciones siguientes.

Se aconseja guardar todos los dispositivos de seguridad para el transporte. En el caso de que el aparato fuese transportado otra vez en el futuro, será necesario volverlos a montar.

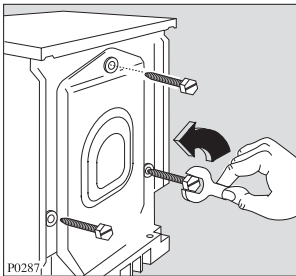

1. Desatornille y quite, por medio de una llave, los tres tornillos traseros

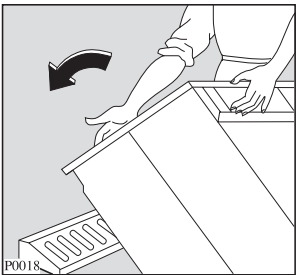

2. Apoye la lavadora sobre la parte trasera, y ponga entre ella y el suelo uno de los angulares de poliestireno. **No aplaste los tubos.**

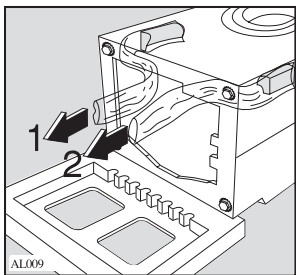

3. Quite con cuidado las bolsas (1º izquierda y 2º derecha) de plástico, sacándolas hacia la parte central del aparato.

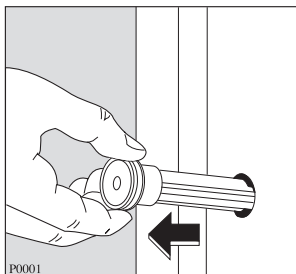

4. Ponga de pie la lavadora y saque los tres pernos de plástico.

5. Introduzca, en los 3 huecos que han quedado libres, los tres tapones de plástico que se suministran junto al manual de instrucciones.

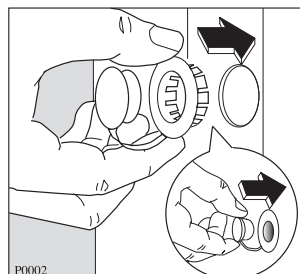

## Conexión hidráulica

Cerca de la lavadora debe haber un grifo de **AGUA FRIA** con boca roscada a 3/4" gas, para la toma de agua, y una pila, lavabo o desagüe a la pared para la descarga de agua.

Controle previamente que :

- El grifo no sea de agua caliente.
- El agua salga limpia. Si no es así, déjela correr para que arrastre las impurezas y residuos de las tuberías.

Si hay un desagüe directamente a la pared haga controlar su buen estado por un fontanero.

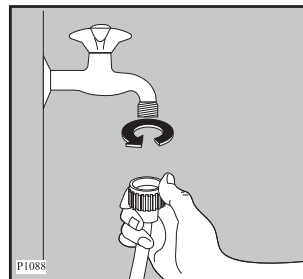

1. Inicie el roscado del tubo al grifo con cuidado, para no dañar la rosca y apriete la tuerca a tope, para evitar pérdidas de agua.

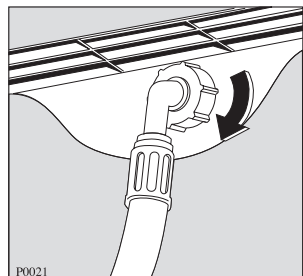

2. Si es necesario, oriente correctamente el tubo aflojando la tuerca del respaldo de la máquina. Después apriete la tuerca de nuevo para evitar pérdidas. Abra el grifo y compruebe que no existen fugas. Después ciérrelo de nuevo.

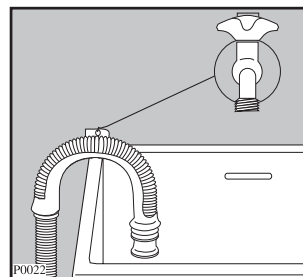

3. Sitúe la boca del tubo de descarga en el lavabo o pila con la ayuda de la pieza curva que se suministra aparte. La pieza curva se monta en la boca del tubo para facilitar su apoyo. Dicha pieza permite, mediante un orificio en su parte superior sujetarla a la pared para que el tubo no se desplace y evitar así posibles caídas de éste.

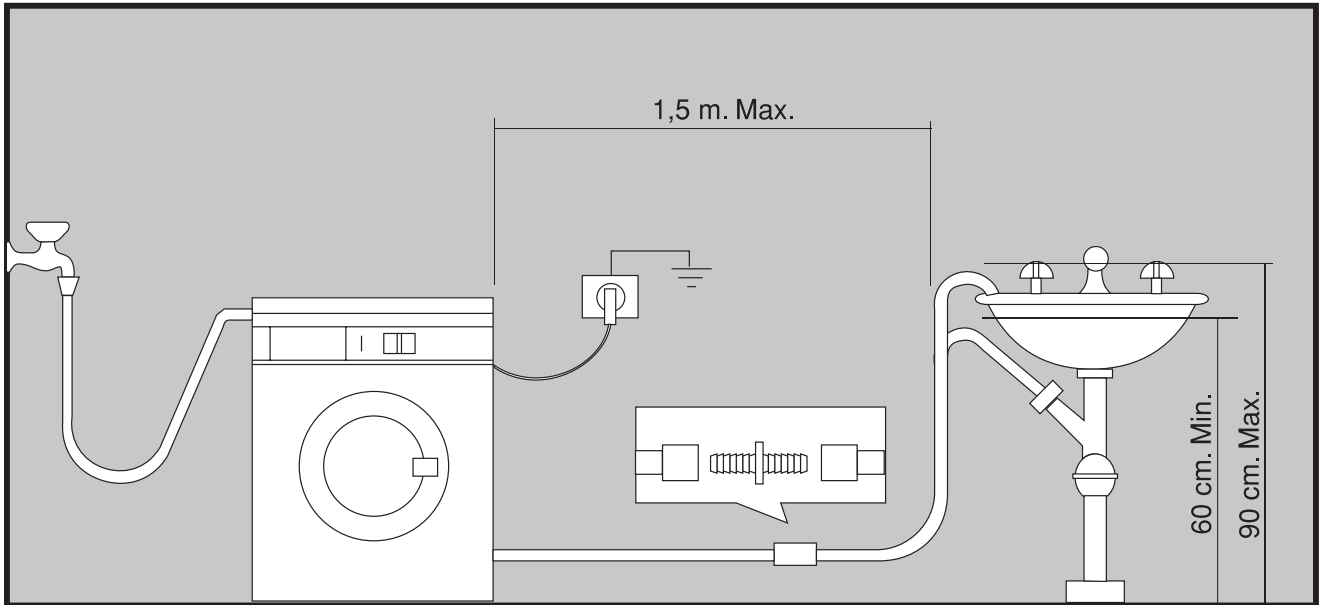

**ATENCIÓN:** La parte más alta del tubo debe quedar a una altura del suelo comprendida entre 60 y 90 cm. (La más aconsejable es entre 60 y 70 cm).

El tubo no debe tener dobleces o curvas pronunciadas para evitar obstrucciones. Una eventual prolongación del tubo de descarga no debe superar 1,5 m. y debe tener el mismo diámetro interior que el tubo original.

Asegúrese de que los tubos no están tirantes.

## Nivelación

Nivele la lavadora en la posición requerida roscando o desenroscando las patas de apoyo. Una vez nivelada fije las patas apretando las contratuercas (A) (ver gráfico P0254) contra la base del mueble. Una nivelación adecuada evita vibraciones, ruidos o desplazamiento de la lavadora durante el funcionamiento. Algo de vibración es inevitable, especialmente si se monta el aparato en suelo de madera. Los suelos de madera son especialmente susceptibles a vibraciones. Si es posible, coloque siempre la lavadora sobre suelo sólido.

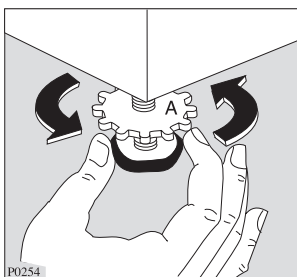

## Conexión eléctrica

Antes de enchufar la clavija de toma de corriente asegúrese de que:

- 1º. El valor de la tensión de alimentación corresponde al valor indicado en la placa de características (la placa va pegada en el respaldo del mueble).
- 2º. El contador, los fusibles, la línea de alimentación y la toma de corriente estén dimensionados para que soporten la carga máxima indicada en la placa de características.
- 3º. La base y la clavija de toma de corriente deben ser acoplables entre ellas sin interposición de reducciones, tomas múltiples o adaptadores varios. Si es necesario haga sustituir la base por otra del tipo apropiado.

**Los reglamentos en materia de seguridad exigen la conexión a una eficaz toma de tierra. La clavija de la lavadora incorpora dicha toma de tierra.**

**Asegúrese de que la base de toma de corriente dispone también de una toma de tierra y de que ésta es eficaz.**

**El fabricante declina toda responsabilidad en caso de accidentes o incidentes provocados por no respetar los reglamentos de seguridad.**

**El cable de suministro de energía sólo puede ser reemplazado por una persona del Servicio Técnico.**



# Su nueva lavadora

Este nuevo aparato afronta todas las exigencias de un moderno tratamiento de la ropa con ahorro de agua, energía y detergente.

- **El mando selección programas** agrupa tanto la función de selección del programa como de la temperatura, facilitando así la determinación del programa.
- **El display fases programa** da informaciones sobre el desarrollo del programa.
- **El programa especial para lana** trata la ropa con suma delicadeza, sin apelmazarla, gracias al sistema delicado de lavado.
- **El sistema de control de centrífuga** asegura la posición del aparato y su funcionamiento silencioso.
- **La válvula ECO** consigue un aprovechamiento óptimo del detergente y reduce el consumo de agua, ahorrando como consecuencia energía.

## Descripción del aparato

- 1 Cubeta del detergente
- 2 Ficha programas
- 3 Panel de mandos
- 4 Manilla puerta
- 5 Zona de descarga
- 6 Patas regulables

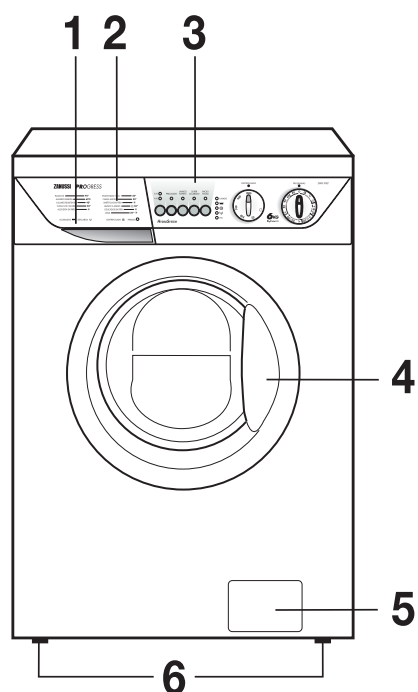

### Cubeta del detergente

Prelavado

Lavado

Suavizante, almidón

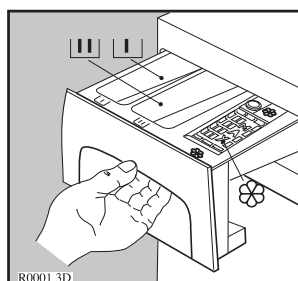

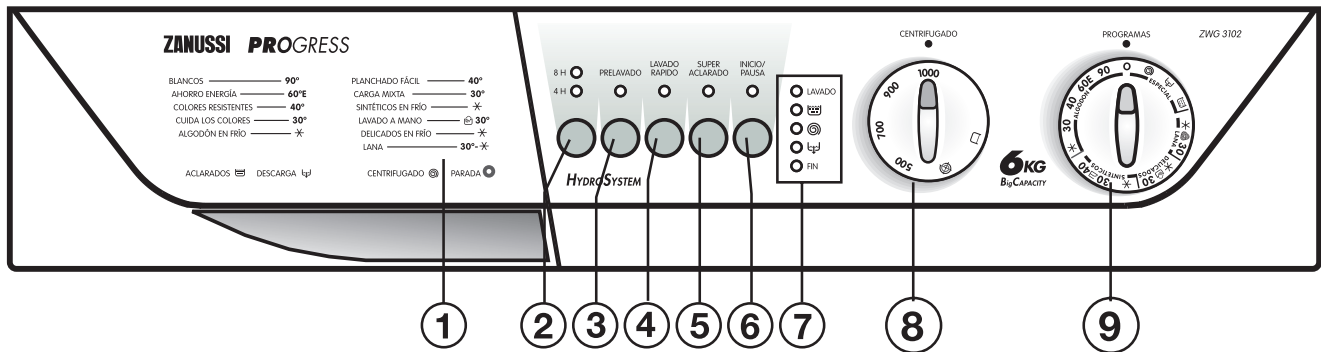

## 1 Cubeta del detergente y ficha programas

### Teclas de opción programa

Según el programa, se pueden combinar diferentes funciones. **Estas se deben seleccionar tras haber seleccionado el programa deseado y antes de pulsar la tecla INICIO/PAUSA.**

Al pulsar estas teclas, las luces piloto correspondientes se encienden. Al pulsarlas otra vez, las luces piloto se apagan.

Si se selecciona una opción incorrecta, las luces piloto parpadean durante aproximadamente 2 segundos.

## 2 Tecla “8H / 4H” (INICIO RETARDADO)

Esta tecla permite retardar 8H ó 4H horas la puesta en marcha del programa de lavado. El retardo seleccionado se indica por el encendido de la luz correspondiente. La máquina inicia la cuenta atrás al pulsar la tecla INICIO/PAUSA.

**Se debe seleccionar esta opción tras haber configurado el programa y antes de pulsar la tecla INICIO/PAUSA.**

**Se puede cancelar el tiempo de retardo en cualquier momento**, antes de pulsar la tecla de INICIO/PAUSA.

Si la tecla INICIO/PAUSA ya está pulsada y se desea cancelar el tiempo de retardo, actúe del modo siguiente:

- sitúe la lavadora en PAUSA, pulsando la tecla INICIO/PAUSA;
- pulse la tecla 8H / 4H una vez; la luz correspondiente al retardo seleccionado se apaga;
- pulse la tecla INICIO/PAUSA otra vez para iniciar el programa.

### ¡Importante!

- Se puede modificar el retardo seleccionado solamente tras haber seleccionado otra vez el programa de lavado.
- La puerta permanecerá bloqueada durante todo el tiempo de retardo. Si es necesario abrirla, se debe situar la lavadora en PAUSA, pulsando la tecla INICIO/PAUSA y esperar tres minutos, para permitir que la puerta pueda abrirse. Tras haber cerrado la puerta, pulse la tecla INICIO/PAUSA otra vez.

**No se puede seleccionar el inicio retardado con los programas CENTRIFUGADO y DESCARGA .**

## 3 Tecla PRELAVADO

Seleccione esta opción si se desea prelavar la ropa antes del lavado principal (**no disponible para la lana y el lavado a mano**).

El prelavado finaliza con un breve centrifugado en los programas para algodón y tejidos sintéticos, mientras que en el programa para tejidos delicados el agua es descargada solamente.

## 4 Tecla LAVADO RÁPIDO

Esta tecla permite seleccionar la opción de LAVADO RÁPIDO para la ropa ligeramente sucia (**no para la lana, el lavado a mano y el programa economía 60E**).

El tiempo de lavado será reducido según el tipo de tejido y la temperatura seleccionada. La carga máx. para el algodón es 3 kg.

## 5 Tecla SUPER ACLARADO

Puede usarse con todos los programas, excepto los de lana. La lavadora añadirá 2 aclarados al programa seleccionado.

Esta opción es recomendable para personas que son alérgicas a los detergentes y en áreas donde el agua es muy blanda.

## 6 Tecla INICIO / PAUSA

Tras haber seleccionado el programa y las opciones requeridas, pulse esta tecla para poner en marcha la máquina. La luz piloto correspondiente deja de parpadear y permanece encendida.

Para interrumpir un programa durante su ejecución, pulse la tecla INICIO/PAUSA: la luz piloto correspondiente empieza a parpadear.

Para reiniciar el programa desde el punto en que ha sido interrumpido, **vuelva a pulsar la tecla INICIO/PAUSA.**

## 7 Display de programa

Cuando se selecciona un programa, las luces correspondientes a las fases que forman el programa se encienden.

Tras haber iniciado el programa, sólo la luz correspondiente a la fase actualmente en curso quedará encendida.



- **LAVADO:** cuando esta luz se enciende significa que la máquina está ejecutando el programa de lavado. Si se ha seleccionado la función PRELAVADO, esta luz permanece encendida también durante la fase de prelavado.
- **FIN:** al final del programa, la luz piloto FIN se enciende.

La luz FIN se enciende en caso de problemas de funcionamiento:

- 4 parpadeos: puerta abierta
- 2 parpadeos: problema con la descarga del agua
- 1 parpadeo: problema con la alimentación del agua

Para más información, véase el párrafo "Anomalías de funcionamiento"

## 8 Selector velocidad centrifugado

El selector permite reducir la velocidad de centrifugado intermedia o final propuesta por la máquina o seleccionar la opción EXCLUSION CENTRIFUGADO o ANTI-ARRUGAS .

Las velocidades máximas son:

- para algodón: 1000 r.p.m.
- para tejidos sintéticos, lavado a mano y lana: 900 r.p.m.
- para tejidos delicados: 700 r.p.m.

- **EXCLUSION CENTRIFUGADO** : cuando se selecciona esta opción todos los centrifugados son suprimidos. Es aconsejable para tejidos muy delicados. La máquina efectuará 3 aclarados adicionales en los programas para algodón y 1 aclarado adicional en los programas para sintéticos.

- **ANTI-ARRUGAS** : cuando se selecciona la opción ANTI-ARRUGAS, no se descarga el agua del último aclarado, para evitar que los tejidos se arruguen. Al final del programa, la luz piloto "FIN" se enciende y permanece encendida y la puerta permanecerá bloqueada. Para descargar el agua, actúe del modo siguiente:

- sitúe el selector de programas en posición "O" para apagar el aparato;
- seleccione el programa (descarga) o (centrifugado); Gire el selector para seleccionar la velocidad deseada. Si el selector permanece situado en la posición EXCLUSION CENTRIFUGADO o ANTI-ARRUGAS el programa de centrifugado se realiza a la velocidad de 400 r.p.m.
- pulse la tecla INICIO/PAUSA.

La luz DESCARGA o CENTRIF. se enciende durante la descarga o el programa de centrifugado. Al final del programa, la luz piloto FIN se enciende otra vez.

## 9 Selector de programas

El selector está subdividido en 5 secciones:

- Algodón
- Tejidos sintéticos
- Lavado a mano / Tejidos delicados
- Lana
- Programas especiales
- **O** Programa ANULACION/PARADA

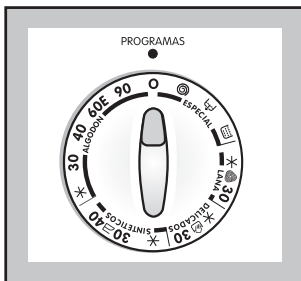

Se puede mover el selector en sentido horario o antihorario.

La posición **60E** corresponde al programa AHORRO ENERGIA y la posición \* a "lavado en frío".

**Al final del programa se debe situar el selector en posición O para apagar la máquina.**

### ¡Atención!

Si durante un programa de lavado se sitúa el selector en otro programa, las luces piloto del display de programa empiezan a parpadear. La máquina no ejecutará el nuevo programa seleccionado.

## **i** Consejos para el lavado

### Selección de las prendas

Respete los símbolos para el tratamiento de los tejidos en las etiquetas de cada una de las prendas y las instrucciones para el lavado aconsejadas por el fabricante.

Divida la ropa de esta manera:  
ropa blanca, de color, sintéticos, delicados, lana.

### Temperaturas

**90°** para prendas blancas de lino o algodón normalmente sucias (por ej. paños de cocina, toallas, manteles, sábanas, etc.)

**60°** para prendas de color que no destiñen, normalmente sucias (por ej. camisas, camisones, pijamas, etc.) de lino, algodón o fibras sintéticas y para prendas blancas en algodón levemente sucias (por ej. prendas íntimas).

\* **(frío)** para ropa delicada (por ej. cortinas), ropa mixta con mezcla de fibras sintéticas y lana con la indicación en la etiqueta: "pura lana virgen, lavable, no encoge".

**30°-40°** El ciclo lana de esta máquina ha sido aprobado por la Woolmark para el lavado de productos Woolmark lavables en lavadora, siempre que las prendas sean tratadas de acuerdo con las indicaciones de cuidado de la respectiva etiqueta cosida y con las instrucciones de uso del fabricante de la máquina. M9604.

### Antes de cargar la ropa

La ropa blanca y de color no se deben lavar juntas. La ropa blanca puede alterar el color con el lavado.

La ropa de color nueva puede desteñir al primer lavado; la primera vez se aconseja lavarla a parte.

**Controle que en la ropa no hayan quedado objetos metálicos (por ej. hebillas, imperdibles, alfileres).**

Abotone las fundas, cierre las cremalleras, los ganchos y los ojales. Ate los cinturones y las cintas largas.

Elimine las manchas persistentes antes del lavado. Eventualmente friegue los puntos particularmente sucios con un detergente especial o con un jabón detergente.

Trate las cortinas con mucho cuidado. Quite los ganchos de las cortinas o átelos en una red o en una bolsa.

### Carga máxima de ropa

Las informaciones sobre las cargas de ropa se encuentran en las tablas de programas.

Reglas generales:

**Algodón y lino:** llene el tambor sin recargarlo.

**Sintéticos:** no más de la mitad del tambor.

**Tejidos delicados y lana:** no más de un tercio del tambor.

Con una carga máxima se aprovecha óptimamente el agua y la energía.

Tratándose de ropa muy sucia, reduzca la cantidad.

### Pesos de la ropa

Los pesos que se indican a continuación tienen un valor indicativo:

albornoz de baño	1200 g
servilletas	100 g
funda plumón	700 g
sábanas	500 g
fundas	200 g
manteles	250 g
toallas de felpa	200 g
paños de cocina	100 g
camisones	200 g
slip de señora	100 g
mamelucos de hombre	600 g
camisas	200 g
pijamas de hombre	500 g
blusas	100 g
calzoncillos	100 g

### Eliminación de las manchas

Es posible que ciertas manchas particulares no se eliminen solamente con agua y detergente. Por lo tanto se aconseja tratarlas antes del lavado.

**Sangre:** las manchas todavía frescas se deben tratar con agua fría. Tratándose de manchas ya secas, deje la ropa en remojo por una noche con un detergente especial y luego frótela en agua y jabón.

**Pintura al aceite:** humedezca con gasolina detergente, haga presión sobre las manchas después de haber colocado la prenda sobre un trapo blando, trátelas varias veces con el detergente.

**Manchas secas de grasa:** humedezca con trementina (aguarrás), haga presión sobre las manchas con la punta de los dedos usando un trapo de algodón, después de haber apoyado la prenda sobre una superficie blanda.

**Orín:** sal oxálico disuelto en caliente o un producto antiórín en frío. Preste atención a las manchas de orín viejas porque la estructura de celulosa ha sido ya dañada y el tejido tiende a agujerarse.

**Manchas de moho:** trátelas con blanqueador, aclare bien (solamente las prendas blancas o de color resistentes al cloro).

**Hierba:** enjabone levemente y trate con blanqueador diluido (prendas blancas, resistentes al cloro).

**Birrome y cola:** humedezca con acetona (\*), haga presión sobre las manchas después de haber apoyado la prenda sobre un trapo blando.

**Lápiz de labios:** humedezca con acetona como arriba indicado, luego trate las manchas con alcohol. Elimine el color en los tejidos blancos con blanqueador.

**Vino tinto:** deje en remojo con detergente, aclare y trate con ácido acético o ácido cítrico, luego aclare. Trate eventuales residuos con blanqueador.

**Tinta:** según la composición de la tinta, humedezca el tejido primero con acetona (\*), luego con ácido acético; trate los eventuales residuos en las prendas blancas con blanqueador y luego aclare bien.

**Manchas de alquitrán:** primero trate con quitamanchas, alcohol o gasolina, luego frote con pasta detergente.

(\*) **no use la acetona en la seda artificial.**

## Detergentes y aditivos

Un buen resultado de lavado depende de la selección del detergente y del uso en dosis correctas. Dosificar correctamente significa evitar despilfarros y proteger el ambiente. No obstante se trate de productos biodegradables, los detergentes contienen elementos que dañan el delicado equilibrio ecológico de la naturaleza.

La elección del detergente depende del tipo de tejido (delicados, lana, algodón, etc.), del color, de la temperatura de lavado y del grado de suciedad.

En esta lavadora se pueden usar todos los detergentes para lavadoras normalmente fácil de adquirir en comercio:

- detergentes en polvo para todo tipo de tejidos,
- detergentes en polvo para tejidos delicados (máximo 60°C) y lana,
- detergentes líquidos, preferiblemente para programas de lavado a baja temperatura (máximo 60°C) para todo tipo de tejidos o especiales solamente para lana.

El detergente y el eventual aditivo deben ser echados en los compartimientos apropiados antes de iniciar el programa de lavado.

Si se usan detergentes concentrados en polvo o líquidos, seleccione un programa **sin** prelavado.

Eche el detergente líquido **inmediatamente** antes del inicio del programa en el compartimiento  de la cubeta detergente.

Los eventuales aditivos líquidos para suavizar o almidonar la ropa deben ser echados en el compartimiento con el símbolo  antes de iniciar el programa de lavado.

Para las dosis, siga las indicaciones de los productores.

## Cantidad de detergente por usar

El tipo y la cantidad de detergente dependen del tipo de tejido, de la carga, del grado de suciedad y de la dureza del agua usada.

La dureza del agua se clasifica en niveles de dureza. Las informaciones sobre dichos niveles se pueden obtener de la compañía distribuidora competente o de la administración municipal.

Siga las instrucciones para la dosificación indicadas por el productor.

Use una cantidad menor de detergente si:

- se lava poca ropa
- si la ropa no está muy sucia
- si se forma mucha espuma durante el lavado

## Grados de dureza del agua

Nivel	Característica	Grados	
		Alemanes °dH	Franceses °T.H.
1	dulce	0- 7	0-15
2	media	8-14	16-25
3	dura	15-21	26-37
4	muy dura	más de 21	más de 37



## Símbolos internacionales para el tratamiento de los tejidos

Las etiquetas con los símbolos que están pegadas en las prendas son muy útiles para el tratamiento de las prendas mismas.

<p><b>Acción fuerte</b></p>	<p>Lavado a 95°C</p>	<p>Lavado a 60°C</p>	<p>Lavado a 40°C</p>	<p>Lavado a 30°C</p>	<p>Lavado delicado a mano</p>	<p>No lavar</p>
<p><b>Acción delicada</b></p>						

<p><b>Blanqueo</b></p>	<p>Se puede blanquear en agua fría</p>	<p>No blanquear</p>
------------------------	--	---------------------

<p><b>Planchado</b></p>	<p>Plancha fuerte máx 200°C</p>	<p>Plancha media máx 150°C</p>	<p>Plancha floja máx 110°C</p>	<p>No planchar</p>
-------------------------	---------------------------------	--------------------------------	--------------------------------	--------------------

<p><b>Limpieza en seco</b></p>	<p>Limpieza en seco con cualquier solvente</p>	<p>Limpieza en seco con percloro, gasolina, alcohol puro, R111y R113</p>	<p>Limpieza en seco con gasolina, alcohol puro y R113</p>	<p>No limpiar en seco</p>
--------------------------------	--	--	---	---------------------------

<p><b>Secado</b></p>	<p>Secar extendido</p>	<p>Secar colgado</p>	<p>Secar en perchas</p>	<p>Temperatura normal</p> <p>Temperatura reducida</p> <p>Puede secarse en secadoras</p>	<p>No secar en secadoras</p>
----------------------	------------------------	----------------------	-------------------------	---	------------------------------



## **Secuencia de las operaciones**

Antes del primer lavado recomendamos poner 2 litros de agua en el compartimiento de lavado  de la cubeta para activar la válvula ECO. A continuación realice el programa de algodón 90°C, sin ropa, para eliminar los eventuales residuos de elaboración del tambor y de la cuba. Eche media medida de detergente en el compartimiento de lavado y ponga en funcionamiento el aparato.

### **1. Introduzca la ropa**

Abra la puerta.

Introduzca la ropa en el tambor, una por una, desplegándola lo más posible. Cierre la puerta.

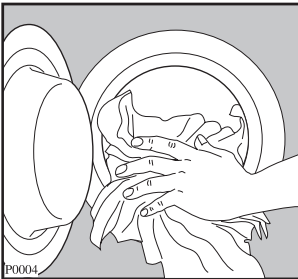

### **2. Dosifique el detergente**

Extraiga la cubeta toda hacia afuera.

Use un dosificador para echar la cantidad aconsejada de detergente en el compartimiento de lavado .

Si desea efectuar un programa con prelavado vierta el detergente en el respectivo compartimiento .

### **3. Dosifique los aditivos**

Si lo desea, vierta el suavizante en el compartimiento  sin superar el nivel "MAX" de referencia.

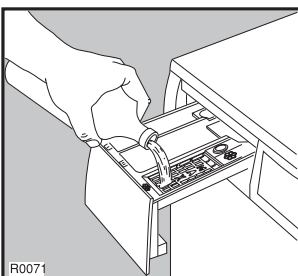

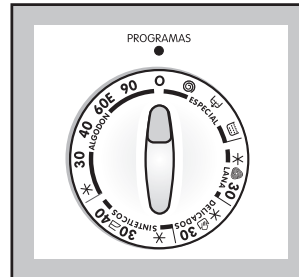

### **4. Seleccione el programa deseado**

Sitúe el selector de programas en la posición deseada.

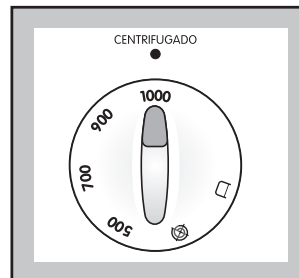

### **5. Reduzca eventualmente la velocidad de centrifugado o seleccione la opción ANTI-ARRUGAS o EXCLUSION CENTRIFUGADO**



Cuando se selecciona la opción , no se descarga el agua del último aclarado, para evitar que los tejidos se arruguen.



## 6. Seleccione la(s) opción(es) deseada(s)

La luz correspondiente a la tecla pulsada se enciende.

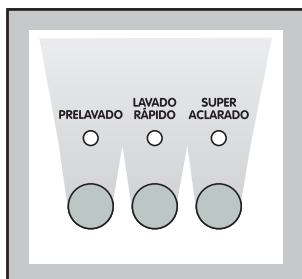

## 7. Seleccione el INICIO RETARDADO

Antes de iniciar el programa, si desea retardar el arranque, pulse la tecla INICIO RETARDADO repetidas veces para seleccionar el retardo deseado. La luz correspondiente se enciende.

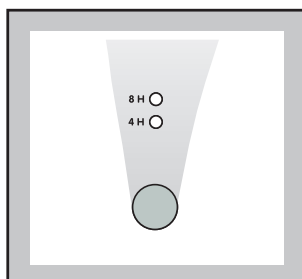

## 8. Inicie el programa

Para iniciar el programa seleccionado, pulse la tecla INICIO/PAUSA; la luz correspondiente deja de parpadear.

La luz LAVADO se enciende.

La máquina empieza a funcionar.



Si se ha elegido un INICIO RETARDADO, la máquina empezará la cuenta atrás.

## 9. Modifique un programa

Se puede modificar el programa antes de que inicie. Una vez que el programa haya iniciado, se puede solamente anularlo, situando el selector de programas en O; luego se puede seleccionar el nuevo programa.

El agua de lavado permanece en la cuba. Inicie el nuevo programa, pulsando la tecla INICIO/PAUSA.

Si desea cambiar algunas opciones tras haber iniciado el programa, primero ponga la máquina en PAUSA pulsando la tecla INICIO/PAUSA. Ahora es posible cambiar las opciones, la velocidad de centrifugado y la temperatura de lavado, si no se han ejecutado por el aparato.

## 10. Interrumpa un programa

Pulse la tecla INICIO/PAUSA para interrumpir un programa en curso; la luz correspondiente empieza a parpadear. Pulse la tecla otra vez para reiniciar el programa.

## 11. Cancele un programa

Para anular un programa en curso, sitúe el selector en O. Ahora se puede seleccionar un nuevo programa.

## 12. Abra la puerta después de haber iniciado el programa

Antes de todo, sitúe la máquina en PAUSA, pulsando la tecla INICIO/PAUSA.



Si la puerta no se abre, significa que la máquina ya está en fase de calentamiento, que el nivel del agua ha superado el borde inferior de la puerta o que el tambor está girando.

Si no se puede abrir la puerta, aunque sea necesario hacerlo, se debe apagar la máquina, situando el selector en O. Tras unos 3 minutos se podrá abrir la puerta (preste atención al nivel del agua y a la temperatura).

### 13. Al final del programa

La máquina se para automáticamente.

Si se ha seleccionado la opción , debe vaciar el agua antes de abrir la puerta.

Antes de efectuar esta operación, sitúe el selector de programas en **O** y luego en el programa de descarga  o centrifugado .









Al final del programa, sitúe el selector de programas en **O** para apagar la máquina.

Quite la ropa del tambor y controle con cuidado que el tambor esté vacío.

Si no se desea efectuar otro lavado, cierre el grifo del agua. Deje la puerta abierta para evitar la formación de moho y malos olores.

# Ficha programas

## PROGRAMAS DE LAVADO

Tejidos	Temperatura/ Programa	Tipo de tejido	Opciones posibles	Carga de ropa	Consumos*		
					Energía kWh	Agua litros	Duración min.
BLANCOS	90° ALGODON	Sábanas, ropa para la casa, toallas	PRELAVADO LAVADO RAPIDO SUPER ACLARADO RED. CENTRIF. 	5 kg	2.0	53	145
AHORRO ENERGIA	60E ALGODON	Ropa para la casa, sábanas, ropa interior, ropa de esponja, toallas	PRELAVADO SUPER ACLARADO RED. CENTRIF. 	6 kg	1.14	54	155
COLORES RESISTENTES CUIDA LOS COLORES ALGODON EN FRIO	40° 30° FRIO ✖ ALGODON	Colores resistentes p. ej. sábanas, toallas Colores delicados p. ej. camisas, camisetas, ropa interior	PRELAVADO LAVADO RAPIDO SUPER ACLARADO RED. CENTRIF. 	5 kg	0.55	49	115
SINTETICOS PLANCHADO FACIL 	40° SINTETICOS	Camisas, camisetas, fácil a planchar	PRELAVADO LAVADO RAPIDO SUPER ACLARADO RED. CENTRIF. 	2.5 kg	0.45	51	75
CARGA MIXTA SINTETICOS EN FRIO	30°- FRIO ✖ SINTETICOS	Camisas, camisetas, ropa interior, carga mixta	PRELAVADO LAVADO RAPIDO SUPER ACLARADO RED. CENTRIF. 	2.5 kg	0.23	51	70
LAVADO A MANO	 30° DELICADOS LAVADO A MANO	Con este programa es posible lavar las prendas a mano con etiqueta 	RED. CENTRIF. 	2 kg	0.25	55	50
DELICADOS EN FRIO	FRIO ✖ DELICADOS	Artículos de acrílico, viscosilla y poliéster, cortinas	PRELAVADO LAVADO RAPIDO SUPER ACLARADO RED. CENTRIF. 	2.5 kg	0.07	55	55
LANA 	30° - FRIO ✖ LANA	Con este programa se pueden lavar los tejidos de lana con la etiqueta "pura lana virgen, lavable en lavadora, no encoge"	RED. CENTRIF. 	2 kg	0.25	55	50

### PROGRAMA AHORRO ENERGIA





Para la ropa de algodón poco o normalmente sucia, utilice el programa AHORRO DE ENERGIA: se obtendrá un ahorro de energía con óptimos resultados de lavado.

Conforme a la normativa CEE 92/75, los consumos indicados en la etiqueta energía se refieren al programa 60E para algodón a 60°C.

\* Estos datos tienen un valor solamente indicativo y pueden variar según el tipo y la cantidad de ropa, la temperatura del agua y del ambiente. Los valores se refieren a la temperatura más alta prevista para cada programa.

# Ficha programas

## PROGRAMAS ESPECIALES

Posición selector programas	Programa	Descripción programa	Opciones posibles	Carga de ropa	Consumos*		
					Energía kWh	Agua litros	Duración min.
 <b>Aclarados</b>	Con este programa es posible aclarar las prendas lavadas a mano.	3 aclarados Centrifugado breve	<b>SUPER ACLARADO RED. CENTRIF.</b>  /⊗	6 kg	0.08	48	45
 <b>Descarga</b>	Descarga del agua del último aclarado en los programas con opción WET ANTI-ARRUGAS.	Descarga del agua		/	-	-	2
 <b>Centrifugado</b>	Centrifugado separado para todos los tejidos	Centrifugado larga a la velocidad máxima	<b>RED. CENTRIF.</b> 	6 kg	-	-	10
<b>O</b> ANULACION/ PARADA	Parada	Para cancelar el programa de lavado que se está ejecutando y para apagar la máquina		/	-	-	-

\* Estos datos tienen un valor solamente indicativo y pueden variar según el tipo y la cantidad de ropa, la temperatura del agua y del ambiente.

# Mantenimiento

## 1. Exterior del aparato

Limpie la parte externa del aparato con agua tibia y un producto neutro no abrasivo. Aclare con agua limpia y seque con un trapo suave.

**Importante:** no use alcohol, disolventes o productos similares para la limpieza.

## 2. Cubeta detergente

Los detergentes y el suavizante, con el tiempo, forman incrustaciones.

De vez en cuando limpie la cubeta del detergente pasándola debajo del grifo del agua. Para extraer completamente la cubeta del aparato, apriete el botón en fondo a la izquierda.

Para poder limpiar la cubeta más fácilmente, es posible quitar la parte alta de la misma reservada a los aditivos.

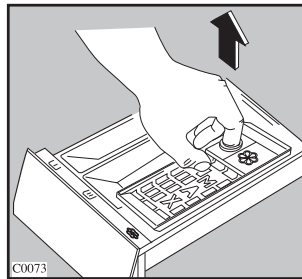
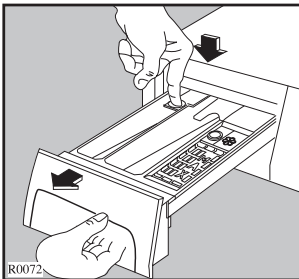

Con el pasar del tiempo, el detergente puede formar incrustaciones en la parte interna de la cubeta: límpiela con un cepillo de dientes. Vuelva a colocar la cubeta en su lugar.

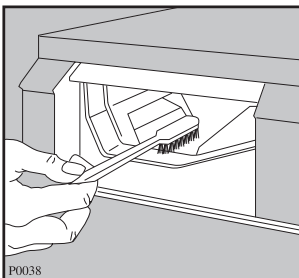

## 3. Limpieza de la zona de descarga

La limpieza de la zona de descarga de agua es necesaria en caso de que la bomba haya quedado bloqueada por cuerpos extraños (por ejemplo botones, grapas, clips, etc) o por haber lavado prendas que sueltan abundante pelusa cuando se lavan a temperatura demasiado elevada.

- Desconecte el cable de alimentación.
- Si es necesario espere a que el agua de lavado se enfríe.
- Abra la puerta de la zona de descarga.
- Coloque un recipiente para recoger el agua.
- Tire del pequeño tubo de descarga, colóquelo en el recipiente y quite el tapón, cuando el recipiente esté lleno, ponga el tapón al pequeño tubo de descarga.
- Vacíe el recipiente y repita la secuencia de operaciones anteriores hasta vaciar por completo la lavadora.

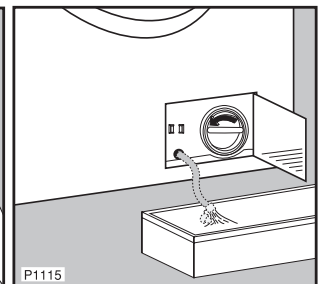
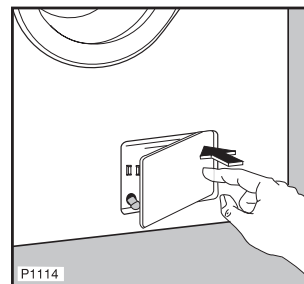

- A continuación desenrosque la tapa del diafragma girándola en sentido anti-horario y tire de ella.
- Tenga a mano un paño para secar los restos de agua cuando quite la tapa del diafragma.
- Retire los cuerpos extraños como botones, monedas y las pelusas que se han acumulado en la zona de las aspas de la bomba. Para facilitar la limpieza gire las aspas de la bomba.
- Enrosque la tapa del diafragma en sentido horario asegurándose que queda bien apretada.
- Coloque el pequeño tubo en su posición inicial y cierre la puerta de la zona de descarga.

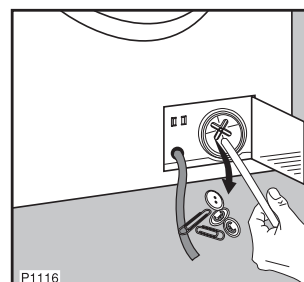

## 4. Filtro de carga

Si se da cuenta de que el aparato emplea más tiempo para llenarse, hay que verificar que el filtro de carga del agua no se ha atascado.

Cierre el grifo del agua.

Desenrosque la tuerca de fijación del tubo de carga al grifo de agua.

Limpie con un cepillo el filtro situado en el interior del terminal del tubo que ha desenroscado.

Rosque con cuidado la tuerca del tubo de carga.

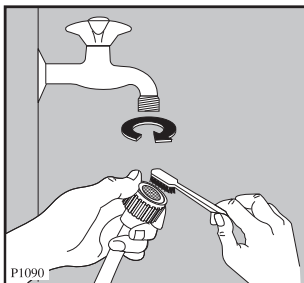

## 5. Vaciado de emergencia

Si el aparato no descarga (bomba desagüe bloqueada o tubo desagüe obstruido), para vaciar el agua proceda de la siguiente manera:

- desenchufe el aparato;
- cierre el grifo del agua;
- espere que el agua se enfríe (si es necesario);
- abra la puerta de la zona de descarga;
- coloque un recipiente para recoger el agua que saldrá de la lavadora;
- tire del pequeño tubo de descarga, colóquelo en el recipiente y quite el tapón;
- cuando el recipiente esté lleno, ponga el tapón al pequeño tubo de descarga;
- vacíe el recipiente y repita la secuencia de operaciones anteriores hasta vaciar por completo la lavadora;
- coloque el pequeño tubo de descarga en su posición inicial y cierre la puerta de la zona de descarga.

## 6. Precauciones contra el hielo

Si el aparato se instala en un cuarto donde la temperatura podría descender por debajo de 0°C, proceda como sigue:

- desenchufe el aparato;
- cierre el grifo del agua;
- espere que el agua se enfríe (si es necesario);
- abra la puerta de la zona de descarga;
- coloque un recipiente para recoger el agua que saldrá de la lavadora;
- tire del pequeño tubo de descarga, colóquelo en el recipiente y quite el tapón;
- cuando termine de salir el agua, ponga el tapón al pequeño tubo de descarga, colóquelo en su posición inicial y cierre la puerta de la zona de descarga.

Efectuando estas operaciones el agua que ha quedado en el aparato será evacuada, evitando la formación de hielo y como consecuencia la rotura de las partes afectadas.

Cuando haga funcionar nuevamente el aparato, asegúrese de que la temperatura del ambiente sea superior a los 0°C.

## Anomalías de funcionamiento

Defectos que pueden resolver sin la ayuda de un técnico antes de dirigirse al Servicio de Asistencia Posventa. Durante el funcionamiento de la máquina, la luz FIN puede empezar a parpadear:

- 4 parpadeos: no se ha cerrado la puerta
- 2 parpadeos: la máquina no descarga
- 1 parpadeo: la máquina no carga.

Una vez solucionado el problema, pulse la tecla INICIO/PAUSA para reiniciar el programa. Si el problema persiste después de los controles, diríjase al Centro de Asistencia local.

Anomalías	Causas posibles
<ul style="list-style-type: none"> <li>• <b>El aparato no se pone en marcha:</b></li> </ul>	<ul style="list-style-type: none"> <li>• La puerta no está bien cerrada.</li> <li>• El fusible de la instalación doméstica está dañado.</li> <li>• El selector programas no está ubicado correctamente y la tecla INICIO PAUSA no está pulsada.</li> <li>• La tecla ARRANQUE RETARDADO no está pulsada</li> </ul>
<ul style="list-style-type: none"> <li>• <b>El aparato no carga agua:</b></li> </ul>	<ul style="list-style-type: none"> <li>• El grifo del agua está cerrado.</li> <li>• El tubo de carga está bloqueado o doblado.</li> <li>• El filtro del tubo de carga está obstruido.</li> <li>• La puerta no está cerrada.</li> </ul>
<ul style="list-style-type: none"> <li>• <b>El aparato carga agua y la descarga inmediatamente:</b></li> </ul>	<ul style="list-style-type: none"> <li>• La extremidad del tubo de desagüe se encuentra demasiado bajo respecto al aparato. Véase el párrafo correspondiente en el capítulo “descarga”.</li> </ul>
<ul style="list-style-type: none"> <li>• <b>El aparato no descarga y/o no centrifuga:</b></li> </ul>	<ul style="list-style-type: none"> <li>• El tubo de desagüe está bloqueado o doblado.</li> <li>• La bomba de desagüe está obstruida. Límpiela.</li> <li>• Se ha seleccionado la opción <input type="checkbox"/> or <input checked="" type="checkbox"/>.</li> <li>• La ropa no está bien distribuida en el tambor.</li> </ul>
<ul style="list-style-type: none"> <li>• <b>Hay agua en el suelo:</b></li> </ul>	<ul style="list-style-type: none"> <li>• Hay demasiado detergente o se ha usado un detergente inadecuado (hace demasiada espuma).</li> <li>• Verifique si hay pérdidas de una de las roscas del tubo de carga. Es difícil ver el agua pasar a lo largo del tubo, controle si está húmedo.</li> <li>• El tubo de desagüe está dañado.</li> <li>• La bomba de desagüe no está bien enroscada después de la limpieza.</li> <li>• El pequeño tubo de descarga no está tapado.</li> <li>• La bomba no ha sido enroscada bien después de la limpieza.</li> </ul>
<ul style="list-style-type: none"> <li>• <b>El resultado del lavado no es satisfactorio:</b></li> </ul>	<ul style="list-style-type: none"> <li>• Se ha usado poco detergente o un detergente inadecuado.</li> <li>• Las manchas “difíciles” no se han sometido a un tratamiento preliminar.</li> <li>• No se ha elegido la temperatura justa, combinada con el programa correcto.</li> <li>• Se ha cargado demasiada ropa.</li> </ul>
<ul style="list-style-type: none"> <li>• <b>El aparato vibra o hace ruido:</b></li> </ul>	<ul style="list-style-type: none"> <li>• No se han quitado todas las protecciones que sirven para el transporte.</li> <li>• No se han regulado las patas de sostén.</li> <li>• La ropa no está bien distribuida en el tambor.</li> <li>• Quizás hay poca ropa en el tambor.</li> </ul>

Anomalías	Causas posibles
<ul style="list-style-type: none"> <li>• <b>La puerta no se abre:</b></li> </ul>	<ul style="list-style-type: none"> <li>• El programa todavía está en curso.</li> <li>• La puerta todavía no se ha desbloqueado.</li> <li>• Hay agua en el tambor.</li> </ul>
<ul style="list-style-type: none"> <li>• <b>El centrifugado inicia en retardo o no se efectúa:</b></li> </ul>	<ul style="list-style-type: none"> <li>• Esta lavadora incorpora el sistema "control de centrífuga" (o centrífuga controlada) que evita vibraciones excesivas durante la centrifugación y asegura su estabilidad. Si al inicio de la fase de centrifugación, la ropa no está distribuida uniformemente dentro del tambor, la lavadora intentará distribuirla de manera homogénea, mediante algunas vueltas del tambor y solo cuando la colada se ha distribuido correctamente se realizará la centrifugación. Si después de 10 minutos, la ropa permanece apelotonada, la lavadora saltará esta fase de centrifugación y finalizará el ciclo. Por ello, si observa que al finalizar el ciclo la ropa está empapada, le aconsejamos redistribuirla manualmente en el interior del tambor y poner el programa de centrífuga.</li> </ul> <p><b>Atención:</b> Puede ocurrir que el tipo y la cantidad de ropa (p.ej. 2 toallas únicamente) impidan su distribución, por ello aconsejamos lavar, con las toallas, otras prendas.</p>



Si no se soluciona el problema o no se lo localiza, diríjase al centro de asistencia después de haber tomado nota del modelo, del número de serie y de la fecha de compra del aparato; es necesario conocer estos datos pues serán solicitados.

**Para España: Puede comprar recambios y accesorios on-line entre en <http://www.service.electrolux.com> y seleccione Tienda Virtual**

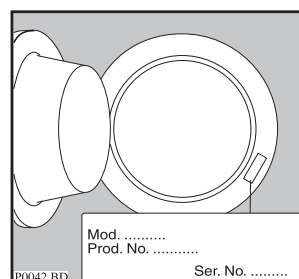





 **From the Electrolux Group. The world's No. 1 choice.**

*The Electrolux Group is the world's largest producer of powered appliances for kitchen, cleaning and outdoor use. More than 55 million Electrolux Group products (such as refrigerators, cookers, washing machines, vacuum cleaners, chain saws and lawn mowers) are sold each year to a value of approx. USD 14 billion in more than 150 countries around the world.*