

ZANUSSI

ZWF 150

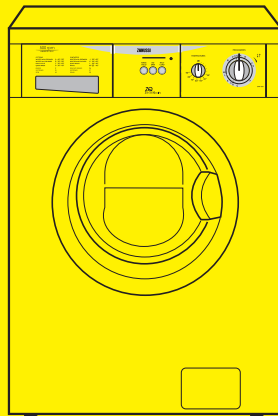



親愛的顧客：

請仔細閱讀這些操作指示並敬請特別注意開頭數頁內指出的安全須知。我們建議您保存好說明手冊以備將來查閱和轉交新用戶。

運輸損壞

當拆除本機包裝時，檢查是否損壞。如有疑問，請勿使用並聯絡服務中心。

您將在本手冊的某些段落中看到的符號具有以下含義：

-  警告三角形符號和 / 或字眼(警告！，注意！)強調對您的安全或本機的正确運作非常重要的信息。
-  具有此符號的信息提供本機使用的附加說明和實用提示。
-  有關本機節能及環保方面的使用提示與信息標有此符號。

**為支持環境保護多作貢獻，我們使用
再循環紙。**

目錄

警告	4-5	保養	18
廢棄處理	5	機身	18
環保提示	5	洗衣劑抽屜盒	18
技術規格	6	排水過濾器	18
安裝	7	進水過濾器	19
拆除包裝	7	緊急排水	19
進水	7	結冰預防措施	19
排水	7	疑難解答	20-21
定位及水平調節	8		
電源連接	8		
閣下的新洗衣機	9		
機器說明	9		
洗衣劑抽屜盒	9		
使用	10		
控制板	10		
控制	10		
洗衣須知	11		
衣物分類	11		
溫度	11		
放入衣物前	11		
最大洗衣量	11		
衣物重量	11		
去除污跡	11		
洗衣劑和添加劑	12		
國際洗衣代碼符號	13		
操作順序	14-15		
洗衣程序	16-17		

警告

為了安全起見，我們作出下列警告。在安裝或使用本機之前，敬請認真閱讀這些內容。

安裝

- 在使用本機前，必須拆除所有的內部包裝材料。如果沒有拆除或完全拆除保護性的搬運裝置，則可能會對本機或鄰接的設施造成嚴重的損壞。請參考本說明手冊中的相關段落。
- 安裝本機的所有電氣工作，均須由持證電工來完成。
- 安裝本機的所有管件工作，均須由持證管工來完成。
- 安裝完畢後，應確保本機沒有壓在其電源線上。
- 如果本機放置在鋪有地毯的地板上，則應確保空氣可在機腳與地板之間自由流通。

使用

- 本機是為家庭用途而設計。請勿將本機超出設計用途來使用。
- 只洗滌可機洗的衣物。請遵照每件衣物的標籤上的說明。
- 請勿在機內放進過多衣物。必須遵照本說明手冊中的說明。
- 應確保衣物的所有口袋空無一物。類似硬幣、安全別針、釘子和螺絲等物品都會引起嚴重破壞。
- 不要對浸泡過汽油、甲基性酒精及三氯乙烯等的衣物進行機洗。如果為了去除污跡而在洗衣前使用了這些物質，則應等到這些物質完全從衣物中蒸發後再將衣物放進機內。
- 將細小的衣物(如襪子、腰帶等)放入布袋或枕套中，防止它們夾在洗衣槽和洗衣桶之間。

- 只使用建議份量的衣物柔順劑。過量的柔順劑會損壞衣物。
- 不使用本機時，請讓機門保持稍微開著。這樣既可以保護門的封邊，又可以防止產生異味。
- 在打開機門之前，應檢查水是否已排空。否則應遵照本說明手冊中的說明排走。
- 使用後應將電源插頭拔出並關閉水龍頭。

安全須知

- 本機的維修必須由專業人員進行。由沒有經驗的人來進行維修可能會引起嚴重損壞。請聯絡當地的服務中心。
- 千萬不能強拉電源電纜來將插頭從插座中拔出；應抓住插頭來將之拔出。
- 在高溫洗衣期間，玻璃門會很熱。切勿觸摸！

兒童安全

- 兒童通常沒有意識到電器的危險性。當本機正在運作時，應小心看管兒童並禁止他們玩弄本機。
- 包裝材料(例如：塑膠薄膜，聚苯乙烯)可能會對兒童造成窒息危險！請勿讓兒童接觸。

- 將所有洗衣劑存放在一個安全的地方，請勿讓兒童接觸。
- 確保兒童或寵物沒有爬進洗衣槽中。
- 當棄置本機時，應切斷電源電纜並銷毀插頭及剩餘電纜。採取措施使關門裝置不再起作用，以防止兒童在玩耍時被困在機內。

廢物處理

包裝材料

標有符號  的材料可回收利用。

>PE<= 聚乙烯

>PS<= 聚苯乙烯

>PP<= 聚丙烯

這意味著可將它們適當地棄置於專門的收集容器內從而被回收利用。

機器

將您的舊機棄置於授權的廢物處理地點。為保持您的國家整潔乾淨而出一分力！

環保提示

為了節省水電和保護環境，我們建議您遵循下列提示：

- 一般骯髒的衣物可不進行預洗，以節省洗衣劑、水和時間(環境也得到保護！)。
- 本機如裝滿衣物，洗衣將更節能。切勿放進過多衣物！

- 污點及輕微髒跡可通過預先處理而去除；然後可低溫洗滌衣物。
- 根據水質硬度、衣物骯髒程度及洗衣量來量取洗衣劑。

尺寸	高 寬 深	85 厘米 60 厘米 60 厘米
最大洗衣量	棉 合成纖維 纖幼衣物 羊毛	5 公斤 2 公斤 2 公斤 1 公斤
脫水轉速		最大500轉/分
電源電壓/頻率 總吸收功率 最小保險絲規格		230 伏/50 赫茲 2100 瓦 10 安培
水壓	最小 最大	50 千帕斯卡 800 千帕斯卡

CE 本機符合下列EEC(歐共體)準則：
與低壓相關的19/02/73 中的73/23/EEC。
與電磁兼容性相關的03/05/89 的89/336/EEC。

安裝

拆除包裝

! 使用本機前，必須拆除所有的搬運螺絲和包裝材料。

建議您保存所有的搬運裝置，以備日後搬運之用。

1. 用扳手擰鬆及拆下機背的螺絲，並將本機平躺放置，注意不要壓扁軟管。可以通過在本機與地板之間放置一塊邊角包裝板來避免這個問題。

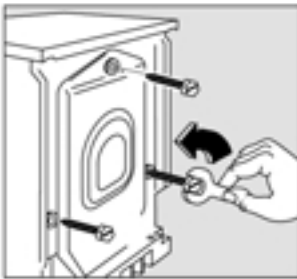

2. 將聚苯乙烯塊從機底拆除並取出兩個塑料包。
3. 將兩個包向本機中心拉動，小心取出右包(1)，然後再取出左包(2)。

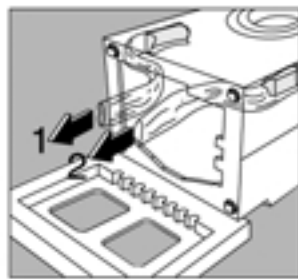

4. 從螺絲孔取出三塊塑料墊片。
5. 將說明手冊隨附的塞子插入孔中。

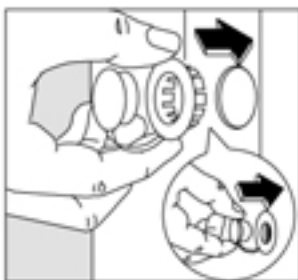
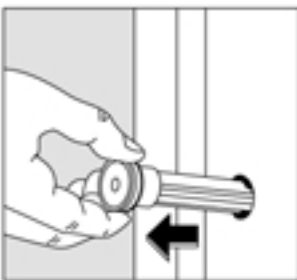

進水

將進水軟管連接到 3/4 吋螺紋的水龍頭上。進水軟管的另一端連接本機，可在任何方向自由轉動。只需鬆開接頭配件，轉動軟管並重新緊固接頭配件，確保不漏水即可。

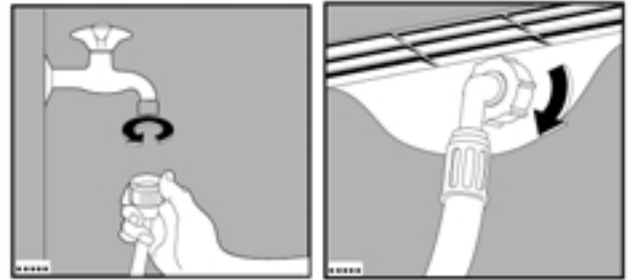

嚴禁駁接加長軟管。如果軟管太短而又不希望移動水龍頭，則必須購買更長的新專用軟管。

排水

利用隨機提供的塑料管托掛在洗手盤的邊緣。在這種情況下，應確保本機排水時該管端不會掉下來。

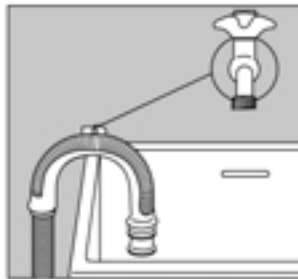

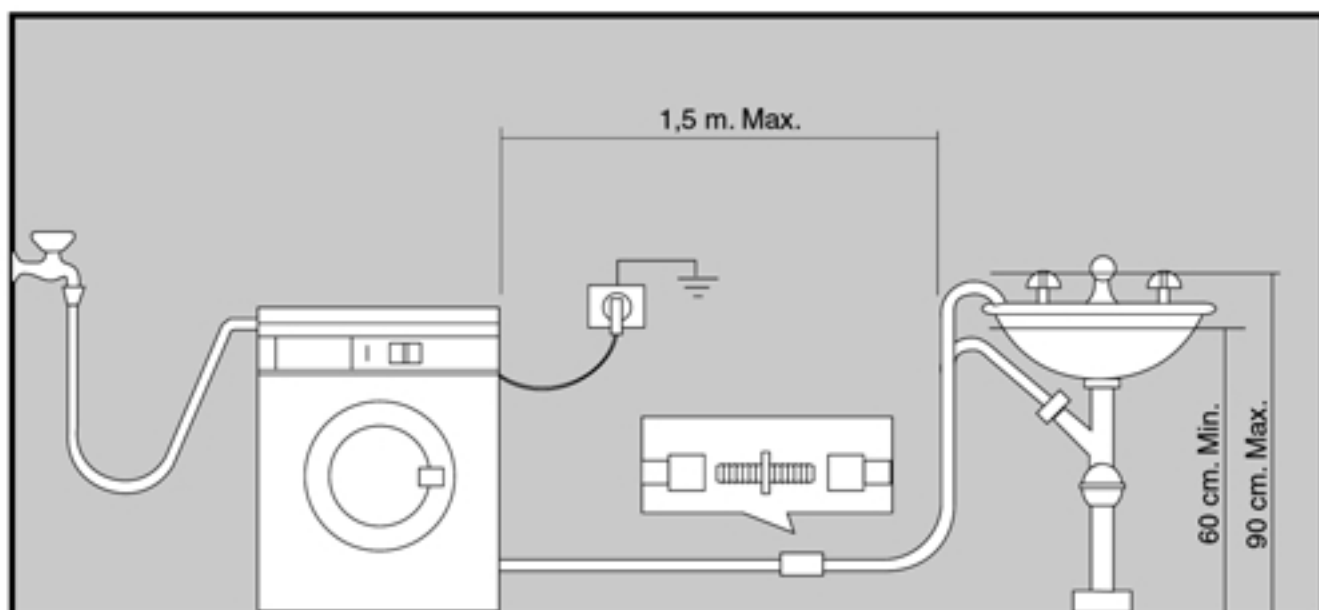

連接洗手盤的排水管道分支。這個分支口必須在排水管道的上方，這樣可保證彎曲部位最少在地面以上60厘米處。

直接連接排水管道，高度必須在60厘米以上、90厘米以下。

排水軟管的末端必須保持**通風**，即排水管的内徑必須大於排水軟管的外徑。

嚴禁扭結排水軟管。將排水軟管沿地板放置；只有接近排水點的部份才必須抬起。

定位

在平坦的硬地板上安裝本機。確保本機周圍的通風不受地毯等的阻礙。檢查確保本機不緊靠牆壁或其它廚房設備。通過左右旋轉可調機腳，使本機水平放置。地板凹凸不平時，切勿在機下放置任何紙板、木塊或類似物件來墊平。

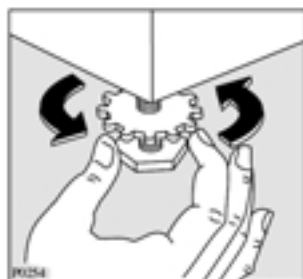

電源連接

將電插頭入牆上電源插座前，請作以下檢查：

- 1) 家用供電線路系統的電源電壓220 - 230伏 / 50赫茲。
- 2) 儀表、保險絲、電源線及電源插座可負載洗衣機要求的最大電荷(2.1千瓦)。

警告：本機必須接上地線。

⚠ 製造商對違反安全條例所造成的後果概不負責。

閣下的新洗衣機

此一新機滿足有效處理衣物的一切現代需要，具有水電及洗衣劑消耗低的優點。



- 水溫選擇掣將令您可選擇最適合衣物的水溫。

機器說明

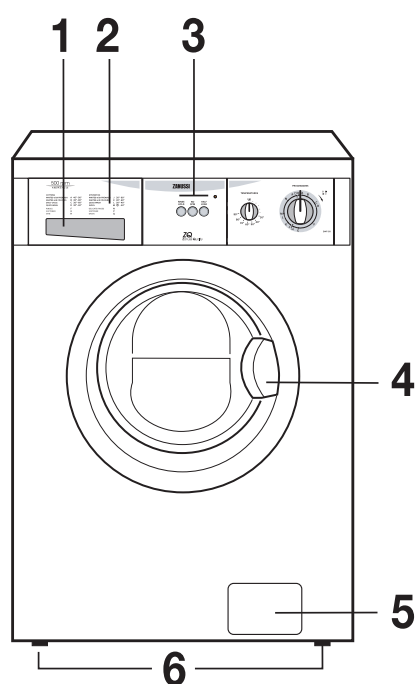
- 1 洗衣劑抽屜盒
- 2 程序表
- 3 控制板
- 4 機門手把
- 5 排水過濾器
- 6 可調機腳



洗衣機抽屜盒

-  預洗
-  主洗
-  衣物柔順劑，衣漿

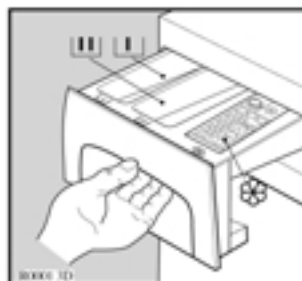

使用

控制板

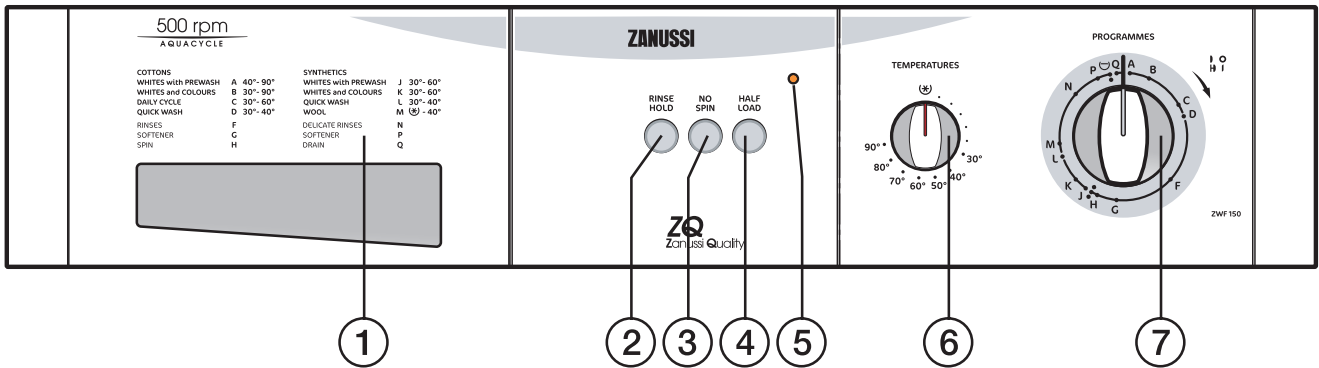

1 洗衣劑抽屜盒及程序索引

2 不排水按鈕“RINSE HOLD”

在纖幼衣物程序中按下此按鈕時，最後一次過水的水將不會排走，以防衣物產生皺摺。若要排，請再按一次按鈕

3 不脫水按鈕“NO SPIN”

當洗滌極端纖幼之棉質或麻質衣物時，按此按鈕免除所有脫水步驟。

4 半量洗衣按鈕“HALF LOAD”

當洗滌半量棉質或麻質衣物時，選擇此項功能來減少過水步驟的耗水量。

5 電源接通指示燈

洗衣機運轉時此燈發亮。

6 溫度選擇掣

轉動此掣選擇洗衣溫度。
位置(*)=冷洗。

7 程序選擇掣

選擇所需程序時，按順時針方向旋轉此掣，直至程序字母正對指示器。

i 洗衣須知

衣物分類

遵循每件衣物的標籤上的洗衣代碼標記和廠家洗滌說明。

如下將衣物分類：

白色／有色／合成纖維／纖幼／羊毛。

溫度

90° 洗滌一般骯髒的白色棉質和麻質衣物(如茶幾布、毛巾、枱布、床單.....)。

60° 洗滌一般骯髒、不易脫色的麻質、棉質或合成纖維衣服(如襯衫、晚禮服、睡衣.....)及輕微骯髒的白色棉質衣物(如內衣褲)。

*** (冷洗)**
30°-40° 洗滌質地纖幼的衣物(如通花窗簾)，包括合成纖維衣物與羊毛衣物的混合衣物。

放入衣物前

切勿將白色和有色衣物一起洗滌。否則，白色衣物在洗滌時將失去“白色”。

嶄新的有色衣物在第一次洗滌時可能會褪色。因此第一次洗滌時要單獨洗滌。

確保衣物中沒有金屬物品(如發夾、安全別針、大頭針)。

扣上枕套，拉上拉鍊，掛上掛鉤並扣上按扣。將腰帶或長帶狀物系好。

洗衣前應先除去頑固的污跡。用特殊的洗衣劑或洗滌膏搓洗特別骯髒的地方。

洗滌窗簾時要小心。應摘下掛鉤或將所有掛鉤包進布袋或網兜中。

最大洗衣量

建議洗衣量在程序表中標明。

一般規則：

棉質、麻質衣物：洗衣槽滿為止，但不要壓得太緊；

合成纖維衣物：不超過洗衣槽的一半；

纖幼衣物與羊毛衣物：不超過洗衣槽的1/3。

洗滌最大量衣物能最有效地利用水和能源。

對非常骯髒的衣物，應減少洗衣量。

衣物重量

以下為參考重量：

浴衣	1200 克
餐巾	100 克
被罩	700 克
床單	500 克
枕套	200 克
枱布	250 克
毛巾	200 克
茶幾布	100 克
晚服	200 克
女短褲	100 克
男工作襯衫	600 克
男襯衫	200 克
男睡衣	500 克
女襯衫	100 克
男內褲	100 克

去除污跡

只用水和洗衣劑可能無法清除頑固的污跡。因此，建議在洗衣前事先進行處理。

血跡：用冷水處理新鮮血跡。對於干血跡，用特殊的洗衣劑在水中浸泡一個晚上，然後用洗衣皂在水中搓洗。

油性塗料：用輕汽油除污劑弄濕污處，將衣物平放在軟布上，用指端輕按污跡；這樣重複幾次。

干油污：用鬆節油弄濕污處，將衣物平放在軟平面上，用指端和棉布輕按污跡。

鏽跡：使用溶解在熱水中的草酸或使用冷除鏽產品。處理舊的鏽跡時要小心，因纖維結構已損壞，所以布料上可能會有小孔。

霉跡：用漂白劑處理，然後清洗乾淨(僅適合白色和不褪色的衣物)。

綠草跡：用洗衣皂輕洗並用漂白劑處理(僅適合白色和不褪色的衣物)。

圓珠筆和膠漿跡：可灑上丙酮(*)，將衣物平放在軟布上，輕按污跡。

唇膏跡：做法同上，灑上丙酮，然後用甲基性酒精處理污跡。用漂白劑去除白色衣物上殘留的污跡。

紅葡萄酒跡：在水和洗衣劑中浸泡，用醋酸和檸檬酸來處理及清洗，然後再過水。用漂白劑處理殘留的污跡。

墨跡：根據墨水的類型，在衣物上先灑上丙酮(*)，然後灑上醋酸；用漂白劑處理白色衣物上的殘留污跡，然後徹底清洗。

柏油污跡：首先用去污劑、甲基性酒精或汽油處理，然後用洗滌膏搓洗。

(*) 人造絲不能用丙酮去污。

洗衣劑和添加劑

良好的洗衣效果還取決於洗衣劑的選擇和正確的洗衣劑量，以避免浪費並保護環境。儘管洗衣劑是可生化分解，但洗衣劑包含一些物質，它大量存在時可能會破壞自然界的平衡。

洗衣劑的選擇取決於衣物類型(纖幼、羊毛和棉質衣物等)、顏色、洗衣溫度和骯髒程度。

本機可使用所有市面有售的機洗洗衣劑：

- 適用於各類衣物的洗衣粉；
- 適用於纖幼衣物(最高60°C)和羊毛衣物的洗衣粉；
- 適用於各類衣物或者僅用於羊毛的洗衣液，低溫洗衣程序(最高60°C)最好採用洗衣液。

洗衣劑和任何添加劑均須在開始洗衣程序之前放入洗衣劑抽屜盒的專用格內。

如果使用濃縮洗衣粉或洗衣液，則必須選擇**無預洗**的洗衣程序。

洗衣機具備再循環系統，能優化濃縮洗衣劑的使用。

開始洗衣程序**前**，將洗衣液倒入標有  的盛載格內。

任何衣物柔順劑或上漿添加劑都必須在開始洗衣程序之前倒入標有  的盛載格內。

用量請遵循產品生產廠家的建議量，**切勿超過洗衣劑抽屜盒內的«MAX»標記。**

洗衣劑用量

洗衣劑的類型和用量取決於衣物的類型、洗衣量的多少、骯髒程度和水質硬度。

水質硬度是按照稱為硬度“等級”來分類的。有關您所處地區的水質硬度信息，可以從相關的供水公司或當地的有關機構處得到。













用量請遵循產品生產廠家的指示。

下列情況請使用較少的洗衣劑：





- 洗衣量較少；
- 衣物輕微骯髒；
- 洗衣過程中產生了大量的泡沫。

i 國際洗衣代碼符號







以下是出現在衣物標籤上的符號，它們可幫助您選擇最佳的衣物處理方式。

<p>可強力洗衣</p>  <p>宜輕柔洗衣</p> 	 <p>最高洗衣溫度 95°C</p>	 <p>最高洗衣溫度 60°C</p> 	 <p>最高洗衣溫度 40°C</p>  	 <p>最高洗衣溫度 30°C</p> 	 <p>手洗</p>	 <p>不可洗</p>
---	--	--	--	--	---	--

 <p>漂白</p>	 <p>宜冷水漂白</p>	 <p>不可漂白</p>
---	--	---

 <p>熨燙</p>	 <p>最高溫度200°C 的高溫熨燙</p>	 <p>最高溫度150°C 的熱熨燙</p>	 <p>最高溫度110°C 的微溫熨燙</p>	 <p>不可熨燙</p>
---	--	---	---	---

 <p>乾洗</p>	 <p>可用任何溶劑乾洗</p>	 <p>可用全氯乙烯、汽油 製品、純酒精、 R111及R113乾洗</p>	 <p>可用汽油製品和 純酒精及 R113乾洗</p>	 <p>不可乾洗</p>
---	---	--	---	---

 <p>乾衣</p>	 <p>平鋪晾乾</p>	 <p>懸掛晾乾</p>	 <p>衣架晾乾</p>	 <p>高溫 低溫</p> <p>可滾筒烘乾</p>	 <p>不可滾筒烘乾</p>
---	---	---	---	---	---

i 操作順序

在洗滌第一批衣物之前，建議您選用60°C棉質洗衣程序空機轉一次，以將洗衣機生產過程中遺留在洗衣槽和洗衣桶的剩餘物質清除。將正常用量一半的洗衣劑放入主洗格並開機。

1. 將衣物放入洗衣槽

打開機門。

請將衣服逐件放入洗衣槽，盡量放置均勻。

關閉機門。



2. 量取洗衣劑

將洗衣劑抽屜盒完全拉開。用量杯按生產廠家的建議用量量取洗衣劑，然後將之倒入主洗格 。

如果您希望進行預洗，則將洗衣劑倒入標有  的專用格內。

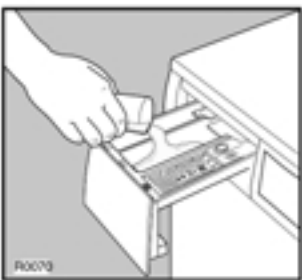

3. 量取添加劑

如有必要，將衣物柔順劑倒入標有  的盛載格內，注意不能超過«MAX»標記。

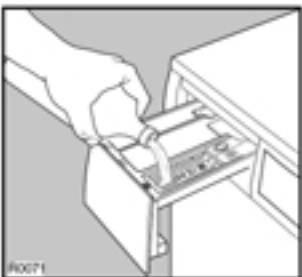

4. 選擇溫度

請選擇所需洗衣溫度。

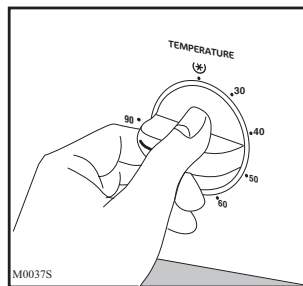

5. 如有需要可選擇特別功能按鈕

6. 選擇程序並開機

按順時針方向將程序選擇掣轉到所需程序。

開動此機前請檢查：

- 電源已經接上
- 入水喉已經開啟
- 機門及洗劑容格已經關上

拉出程序選擇按鈕後，操作顯示燈便會亮起。同時，此機便會開始運作。

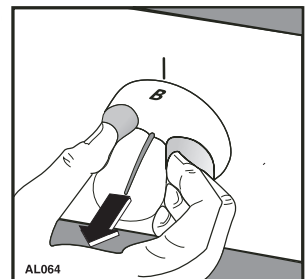
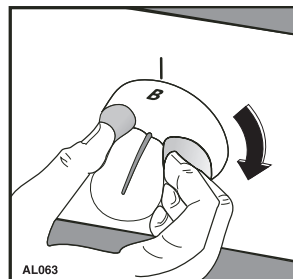

7. 程序結束時

洗衣機自動停止。電源接通指示燈熄滅。

如果您選擇了結束時最後一次過水的水保留在洗衣槽中的程序，在打開機門前必須選擇程序**Q**(排水)或**H**(脫水)。

在打開機門前請稍候一或兩分鐘，讓電子鎖門裝置有時間鬆鎖。

取出衣物。

用手轉動洗衣槽並檢查是否已空無一物，以免被遺留的衣物在後續的洗衣程序中受到損傷(例如縮水)，或將有色衣物混在白色衣物中洗滌。

鬆開所有按下的按鈕。

關閉水龍頭並拔出電源插頭。

讓機門保持打開通風。

程序表

棉質和麻質衣物的洗衣程序

最大洗衣量: 5 公斤

洗衣程序	溫度	衣物類型	說明	可選擇特別功能
A	40°-90°	白色衣物 加預洗	預洗 40°-90°C 間洗衣 過水4次 脫水	HALF LOAD NO SPIN
B	30°-90°	白色衣物	30°-90°C 間洗衣 過水4次 脫水	HALF LOAD NO SPIN
C	30°-60°	顏色衣物	30°-60°C 間洗衣 過水4次 脫水	HALF LOAD NO SPIN
D	30°-40°	快洗	30°-40°C 間洗衣 過水4次 脫水	HALF LOAD NO SPIN
F		過水	過水4次 脫水	HALF LOAD NO SPIN
G		柔順劑	注入所需之柔順劑 過水1次 脫水	NO SPIN
H		脫水	脫水	NO SPIN

程序表

合成纖維衣物、混合衣物、纖幼衣物  及羊毛衣物 的洗衣程序
最大洗衣量: 2 公斤, 羊毛衣物 1 公斤

洗衣程序	溫度	衣物類型	說明	可選擇特別功能
J	30°-60°	合成纖維衣物 加預洗	30° 預洗 30°-60°C 間洗衣 過水3次 排水	RINSE HOLD (*)
K	30°-60°	合成纖維衣物	30°-60°C 間洗衣 過水3次 排水	RINSE HOLD (*)
L	30°-40°	快洗	30°-40°C 間洗衣 過水3次 排水	RINSE HOLD (*)
M	(*)-40°	羊毛衣物	(*)-40°C 間洗衣 過水3次 排水	RINSE HOLD (*)
N		過水	過水3次 排水	RINSE HOLD (*)
P		柔順劑	注入所需之柔順劑 過水1次 排水	RINSE HOLD (*)
Q		排水	排水	

(*) 如已選擇特別功能 **RINSE HOLD**，最後一次過水後便不會排水，以免衣物起皺。如要排水，請選擇程序 **H**(脫水) 或 **Q**(排水)。

保養

機身

用皂及水清潔機身外部。用清水洗滌並用軟布擦干。

重要事項：不要使用甲基性酒精、溶劑或類似產品擦拭機身。

洗衣劑抽屜盒

過了一段時間後，洗衣劑和衣物柔順劑會在洗衣劑抽屜盒中沉積。

應經常在水龍頭下沖洗抽屜盒。要從機上取下洗衣劑抽屜盒，請按下左後角的按鈕。

為了方便清洗，可以拆下添加劑格的頂蓋。

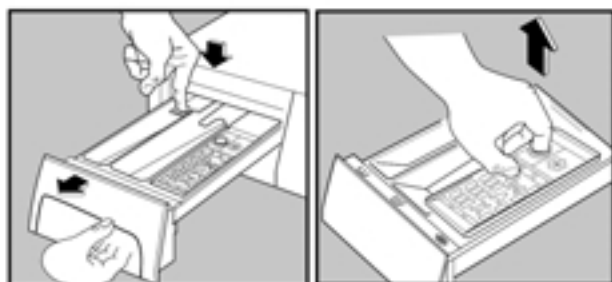

洗衣劑抽屜盒的底座也可能會有洗衣劑積聚：用舊牙刷將其刷淨。在清洗之後重新裝好洗衣劑抽屜盒。

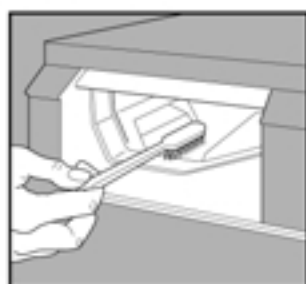

排水過濾器

排水過濾器用於收集線頭和疏忽遺留在衣物中的小物件。應經常檢查過濾器是否乾淨。

打開過濾器門。

在過濾器下放置一個容器，擰開過濾器。

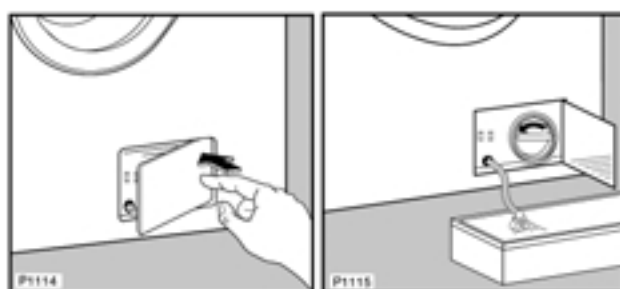

拉出過濾器。

清理遺留的小物件，然後重新放好過濾器並將之完全擰緊。



進水過濾器

如果發現本機進水時間過長，則應檢查進水軟管的過濾器是否堵塞。

關閉水龍頭。

將進水軟管從水龍頭上拆下。

用硬刷將過濾器刷淨。

將進水軟管擰緊到水龍頭上。

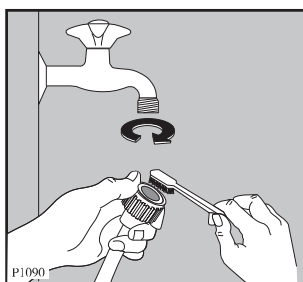

緊急排水

如水不能排出，請按下述方法將機內的水排出：

- 將電源插頭從電源插座中拔出；
- 關閉水龍頭；
- 如有必要，等待水冷卻下來；
- 在地板上放一個碗；
- 將排水管末端放入碗中，讓水慢慢排出；

若因洗衣機內嵌在廚房設備中等緣故而不能接觸排水管，則在地板上放一個碗後稍微擰鬆排水過濾器，讓水慢慢排出。

最後再次擰緊過濾器。

結冰預防措施

如果機器置於零度以下的環境，必須採取一些預防措施。

- 將電源插頭從電源插座中拔出。
- 關閉水龍頭並從水龍頭上擰鬆進水軟管。
- 將排水軟管末端與進水軟管末端放進置於地板上的一個碗中。
- 擰緊進水軟管，並將排水軟管放回原位。

這樣做可排除留在機內的所有水，避免結冰，從而防止受影響的部件斷裂。

如要再次使用機器，請確認室溫是在零度以上。

疑難解答

您可自行解決的問題。

問題	可能的原因
• 本機不能啟動：	<ul style="list-style-type: none">• 機門未關緊。• 本機未插上電源插頭或插座沒有電。• 電源保險絲熔斷。• 程序選擇掣未正確設置。
• 本機不能進水：	<ul style="list-style-type: none">• 水龍頭未打開。• 進水軟管被壓扁或扭結。• 進水軟管過濾器阻塞。• 機門未關好。
• 本機可進水，但立即又排空：	<ul style="list-style-type: none">• 排水軟管末端位置太低。請參閱“排水”部分中的有關段落。
• 本機不能排水和／或脫水：	<ul style="list-style-type: none">• 排水軟管被壓扁或扭結。• 不排水 RINSE HOLD 或不脫水 NO SPIN 功能已被選擇。• 衣服不平均分佈於洗衣桶內。• 排水過濾器阻塞。
• 地板上有水：	<ul style="list-style-type: none">• 使用了過多的洗衣劑或不合適的洗衣劑(產生過多泡沫)。• 檢查進水軟管緊固件是否有滲漏。因為水順著軟管往下流，所以不易察覺；檢查軟管是否是濕的。• 排水軟管已損壞。
• 洗衣效果不理想：	<ul style="list-style-type: none">• 使用了太少或不合適的洗衣劑。• 未在洗衣前對頑漬進行處理。• 未選定正確的溫度。• 衣物太多。
• 本機震動或噪音過大：	<ul style="list-style-type: none">• 搬運螺絲和包裝材料未拆除。• 未調節機腳。• 衣物在洗衣槽內放置不均勻。• 可能洗衣槽內的衣物太少。
• 機門不能打開：	<ul style="list-style-type: none">• 程序正在運轉。• 門鎖未鬆開。• 洗衣槽內有水。

如您仍不能確定或排除故障，請與我們的服務中心聯繫。在致電前，請記下機型、系列號和購機日期，服務中心將需要這些資料。

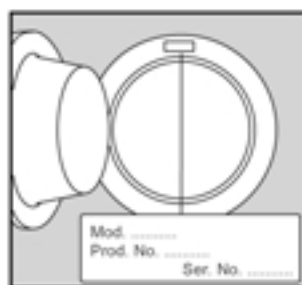

機中看不到水。
此機乃現代技術的成果，非常節能，
耗水量低；性能卻無比優越。



