

ZANUSSI

LAVADORA
WASHING MACHINE

FA1035E

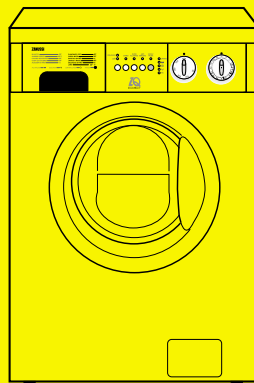

Estimado cliente,

Le rogamos leer atentamente estas instrucciones de uso y prestar particular atención a las normas de seguridad escritas en las primeras páginas. Le aconsejamos conservar estas instrucciones para consultas futuras y darlas al nuevo usuario en caso de venta del aparato.

Daños de transporte

Al momento del desembalaje, controle que el aparato no esté dañado. Si tiene dudas no lo ponga en funcionamiento y consulte la asistencia técnica.

Algunos párrafos de este libro de instrucciones han sido identificados con símbolos que tienen el siguiente significado:



El triángulo de advertencia y/o los términos de señal (¡Atención!, ¡Advertencia!), subrayan instrucciones muy importantes para su seguridad o para el buen funcionamiento del aparato. Le rogamos respetarlas.



Las informaciones precedidas por este símbolo completan las instrucciones de uso y de utilización práctica del aparato.



Este símbolo indica consejos e instrucciones para un empleo económico del aparato que respete el ambiente.

***Nuestra contribución al ambiente:
utilizamos papel reciclado.***

Índice

Advertencias y consejos	4-5	Mantenimiento	21
Eliminación	5	Exterior del aparato	21
Consejos para la protección del ambiente	5	Cubeta detergente	21
Características técnicas	6	Limpieza de la zona de descarga	21
Instalación	7-8	Filtro del tubo de carga	22
Dispositivos de seguridad para el transporte	7	Vaciado de emergencia	22
Conexión hidráulica	7	Precauciones contra el hielo	22
Nivelación	8	Anomalías de funcionamiento	23-25
Conexión eléctrica	8		
Su nueva lavadora	9		
Descripción del aparato	9		
Cubeta detergente	9		
Uso	10-11		
Panel de mandos	10		
Mandos	10-12		
Consejos para el lavado	13		
Selección de las prendas	13		
Temperaturas	13		
Antes de cargar la ropa	13		
Carga máxima de ropa	13		
Pesos de la ropa	13		
Eliminación de las manchas	13		
Detergentes y aditivos	14		
Cantidad de detergente a usar	14		
Símbolos internacionales para el tratamiento de los tejidos	15		
Secuencia de las operaciones	16-17		
Programas de lavado	18-20		



Advertencias y consejos

Estas advertencias han sido redactadas para su seguridad y la de todas las personas. Por lo tanto le rogamos leerlas atentamente antes de instalar y utilizar el aparato.

Instalación

- Antes del uso, hay que quitar todas las piezas de embalaje y de transporte; de no hacerlo así, tanto el aparato como los muebles podrían sufrir graves daños. Consulte las instrucciones.
- Cualquier trabajo de tipo eléctrico necesario para la instalación del aparato tendrá que ser realizado por un electricista especializado o por una persona competente.
- Cualquier trabajo de tipo hidráulico tendrá que ser realizado por un fontanero especializado o por una persona competente.
- Hay que tener cuidado de que el aparato no esté apoyado sobre el cable de alimentación eléctrica.
- Si la máquina está colocada sobre piso de alfombra asegúrese de que haya circulación de aire entre las patas de apoyo y el piso.
- El cable de suministro de energía sólo puede ser reemplazado por una persona del Servicio Técnico.

Uso

- Este aparato ha sido proyectado para uso doméstico. No lo use con finalidades diferentes a aquellas para las cuales ha sido proyectado.
- Lave sólo aquellos tejidos que se pueden lavar en la lavadora. En caso de dudas siga las instrucciones que aparecen en la etiqueta del artículo.
- No sobrecargue el aparato. Siga las instrucciones contenidas en este manual.
- Las monedas, los imperdibles, los alfileres, los tornillos, etc. que han quedado en la ropa pueden provocar graves daños.
- No ponga en el aparato prendas manchadas con gasolina, alcohol, aguarrás, etc. Si usa estos productos, antes de introducir las prendas en el aparato para lavarlas, espere que el producto se haya evaporado.
- Agrupe las prendas pequeñas como calcetines, cinturones, etc. en un bolso de tela o en una funda. Evitará que esta ropa termine entre el cesto y el tambor.

- Use solamente la cantidad de suavizante indicada por el productor. Una cantidad excesiva de producto podría estropear la ropa.
- Deje la puerta entreabierta cuando no se usa el aparato. Esto permite una mejor conservación de la guarnición de la puerta y previene los olores de moho.
- Antes de abrir la puerta, controle siempre que el agua haya sido descargada. De lo contrario, descárguela siguiendo las instrucciones dadas en el manual de uso.
- Después del uso desenchufe siempre el aparato y cierre el grifo del agua.

Seguridad en general

- Las reparaciones deben ser efectuadas sólo por personal especializado. Las reparaciones inadecuadas pueden causar peligros notables. Para eventuales reparaciones diríjase a un centro de asistencia técnica autorizado.
- Nunca desenchufe el aparato tirando del cable de alimentación, tire directamente del enchufe.
- Durante el lavado a altas temperaturas el vidrio de la puerta está caliente. ¡No lo toque!

Seguridad para los niños

- Los niños no se dan cuenta de los peligros de los aparatos eléctricos. Cuando el aparato está funcionando vigile atentamente a los niños y no los deje jugar con el aparato.
- Las piezas de embalaje (por ej. bolsas de plástico), pueden ser peligrosas para los niños. ¡Peligro de asfixia! Tenga las piezas fuera del alcance de los niños.
- Conserve los detergentes en un lugar seguro fuera del alcance de los niños.
- Asegúrese de que los niños o los pequeños animales domésticos no entren en el tambor de la máquina.
- Cuando quiera deshacerse de la lavadora, desenchúfela, corte el cable de alimentación y elimine el enchufe con el cable restante. Inutilice el cierre de la puerta: de esta manera los niños que están jugando no se quedarán atrapados en el aparato.



Eliminación

Materiales de embalaje

Los materiales que incluyen el símbolo  pueden ser reciclados.

>PE<= polietileno

>PS<=poliestireno

>PP<=polipropileno

Para poder recuperarlos se deben depositar en los espacios apropiados (o contenedores).

Aparato

Para una correcta eliminación de su viejo aparato, Le aconsejamos utilizar las escombreras autorizadas. ¡Ayúdenos a mantener limpia Su ciudad!







Consejos para la protección del ambiente

Para ahorrar agua y energía y contribuir a la protección del ambiente, aconsejamos atenerse a lo siguiente:

- Para ropa normalmente sucia es suficiente un programa sin prelavado; de esta manera se ahorra detergente, agua y tiempo (¡y se protege al ambiente!).
- El aparato trabaja en economía si se cargan las cantidades máximas de ropa indicadas.
- Con un tratamiento apropiado se pueden eliminar las manchas y las zonas sucias limitadas; después se puede efectuar un lavado a baja temperatura.
- Adapte la dosis de detergente a la dureza del agua, a la cantidad de ropa y al grado de suciedad de la misma.

Instrucciones de instalación

-  Es peligroso alterar las especificaciones o intentar modificar este producto de cualquier manera.
-  Hay que tener cuidado de que el aparato no esté apoyado sobre el cable de alimentación eléctrica.
-  Cualquier trabajo de tipo eléctrico necesario para la instalación del aparato tendrá que ser realizado por un electricista especializado o por una persona competente.
-  Cualquier trabajo de tipo hidráulico tendrá que ser realizado por un fontanero especializado o por una persona competente.
-  El cable de suministro de energía solo puede ser reemplazado por una persona del Servicio Técnico.

Características técnicas

DIMENSIONES	Altura	85 cm
	Anchura	60 cm
	Profundidad	60 cm
CAPACIDAD DE CARGA MAXIMA	Algodón	4,5 kg
	Sintéticos	2 kg
	Delicados	2 kg
	Lana	1 kg
VELOCIDAD CENTRIFUGADO		1000 rpm máx.
VOLTAJE/FRECUENCIA		230V/50 Hz
POTENCIA MAXIMA ABSORBIDA		2100 W
POTENCIA MINIMA DEL FUSIBLE		10 A
PRESION DEL AGUA	mín.	50 kPa
	máx.	800 kPa

 Este aparato es conforme a las siguientes normas CEE:
73/23/CEE del 19/02/73 relativa al bajo voltaje
89/336/CEE del 03/05/89 relativa a la compatibilidad electromagnética.

Instalación

Dispositivos de seguridad para el transporte

Antes de poner en marcha la lavadora, **es indispensable quitar los dispositivos de seguridad para el transporte**, según las instrucciones siguientes.

Se aconseja guardar todos los dispositivos de seguridad para el transporte. En el caso de que el aparato fuese transportado otra vez en el futuro, será necesario volverlos a montar.

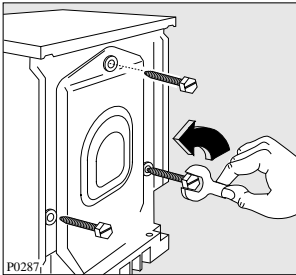

1. Desatornille y quite, por medio de una llave, los tres tornillos traseros

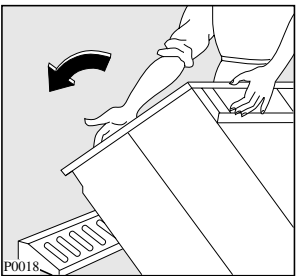

2. Apoye la lavadora sobre la parte trasera, y ponga entre ella y el suelo uno de los angulares de poliestireno. **No aplaste los tubos.**

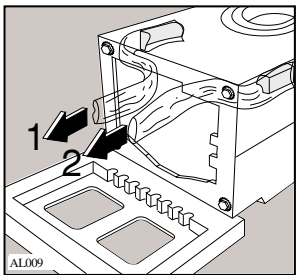

3. Quite con cuidado las bolsas (1º izquierda y 2º derecha) de plástico, sacándolas hacia la parte central del aparato.

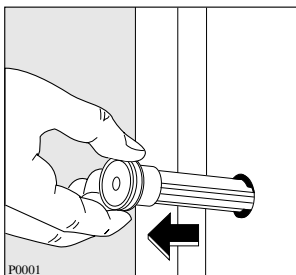

4. Ponga de pie la lavadora y saque los tres pernos de plástico.

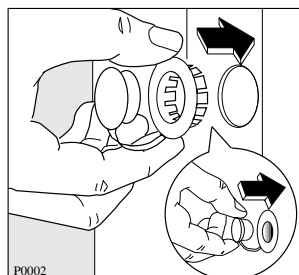

5. Introduzca, en los 3 huecos que han quedado libres, los tres tapones de plástico que se suministran junto al manual de instrucciones.

Conexión hidráulica

Cerca de la lavadora debe haber un grifo de **AGUA FRÍA** con boca roscada a 3/4" gas, para la toma de agua, y una pila, lavabo o desagüe a la pared para la descarga de agua.

Controle previamente que :

- El grifo no sea de agua caliente.
- El agua salga limpia. Si no es así, déjela correr para que arrastre las impurezas y residuos de las tuberías.

Si hay un desagüe directamente a la pared haga controlar su buen estado por un fontanero.

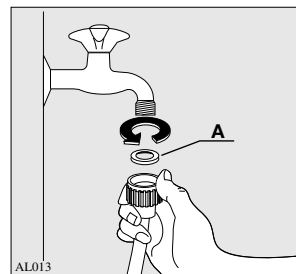

1. Introduzca en el extremo del tubo de carga la junta de goma (A) que se entrega con la máquina en la bolsita de plástico e inicie el roscado del tubo al grifo con cuidado, para no dañar la rosca y apriete la tuerca a tope, para evitar pérdidas de agua.

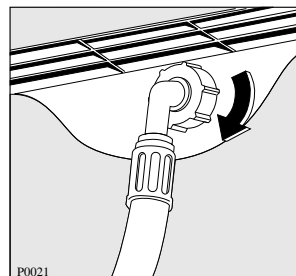

2. Si es necesario, oriente correctamente el tubo aflojando la tuerca del respaldo de la máquina. Después apriete la tuerca de nuevo para evitar pérdidas. Abra el grifo y compruebe que no existen fugas. Después ciérralo de nuevo.

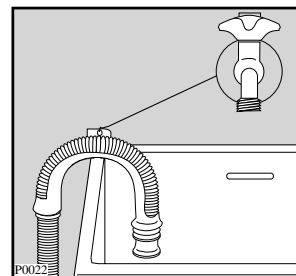

3. Sitúe la boca del tubo de descarga en el lavabo o pila con la ayuda de la pieza curva que se suministra aparte. La pieza curva se monta en la boca del tubo para facilitar su apoyo. Dicha pieza permite, mediante un orificio en su parte superior sujetarla a la pared para que el tubo no se desplace y evitar así posibles caídas de éste.

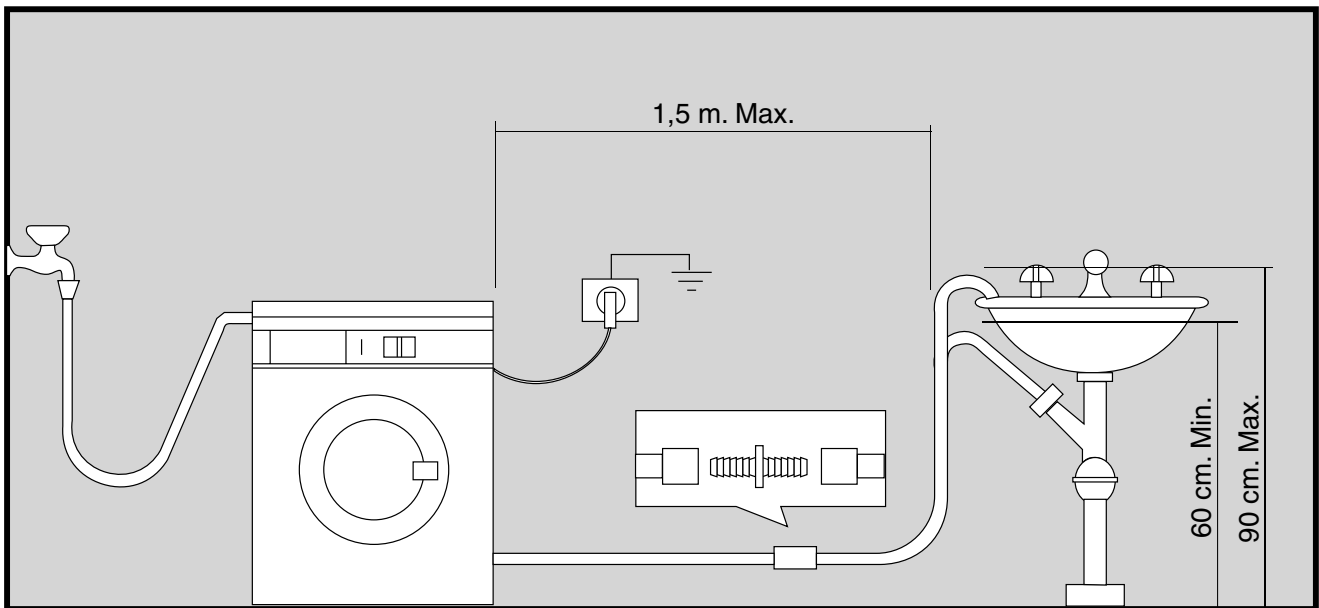

ATENCIÓN: La parte más alta del tubo debe quedar a una altura del suelo comprendida entre 60 y 90 cm. (La más aconsejable es entre 60 y 70 cm).

El tubo no debe tener dobleces o curvas pronunciadas para evitar obstrucciones. Una eventual prolongación del tubo de descarga no debe superar 1,5 m. y debe tener el mismo diámetro interior que el tubo original.

Asegúrese de que los tubos no están tirantes.

Nivelación

Nivele la lavadora en la posición requerida roscando o desenroscando las patas de apoyo. Una vez nivelada fije las patas apretando las contratuercas (A) (ver gráfico P0254) contra la base del mueble. Una nivelación adecuada evita vibraciones, ruidos o desplazamiento de la lavadora durante el funcionamiento. Algo de vibración es inevitable, especialmente si se monta el aparato en suelo de madera. Los suelos de madera son especialmente susceptibles a vibraciones. Si es posible, coloque siempre la lavadora sobre suelo sólido.

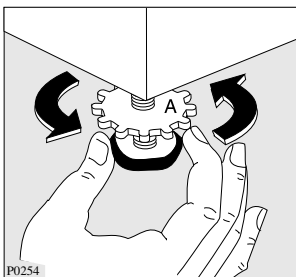

Conexión eléctrica

Antes de enchufar la clavija de toma de corriente asegúrese de que:

- 1º. El valor de la tensión de alimentación corresponde al valor indicado en la placa de características (la placa va pegada en el respaldo del mueble).
- 2º. El contador, los fusibles, la línea de alimentación y la toma de corriente estén dimensionados para que soporten la carga máxima indicada en la placa de características.
- 3º. La base y la clavija de toma de corriente deben ser acoplables entre ellas sin interposición de reducciones, tomas múltiples o adaptadores varios. Si es necesario haga sustituir la base por otra del tipo apropiado.

Los reglamentos en materia de seguridad exigen la conexión a una eficaz toma de tierra. La clavija de la lavadora incorpora dicha toma de tierra.

Asegúrese de que la base de toma de corriente dispone también de una toma de tierra y de que ésta es eficaz.

El fabricante declina toda responsabilidad en caso de accidentes o incidentes provocados por no respetar los reglamentos de seguridad.

El cable de suministro de energía sólo puede ser reemplazado por una persona del Servicio Técnico.

Su nueva lavadora

Este nuevo aparato afronta todas las exigencias de un moderno tratamiento de la ropa con ahorro de agua, energía y detergente.

- **El sistema de control de centrifuga** disminuye el riesgo de desplazamiento de la máquina y garantiza un funcionamiento más silencioso.

Descripción del aparato

- 1 Cubeta del detergente
- 2 Ficha programas
- 3 Panel de mandos
- 4 Manilla puerta
- 5 Puerta a la zona de descarga
- 6 Patas regulables

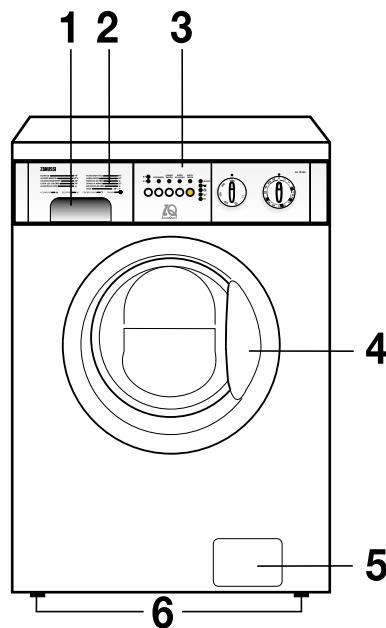

Cubeta del detergente

- Prelavado
- Lavado
- Suavizante, almidón

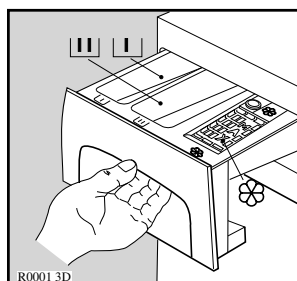

Panel de mandos

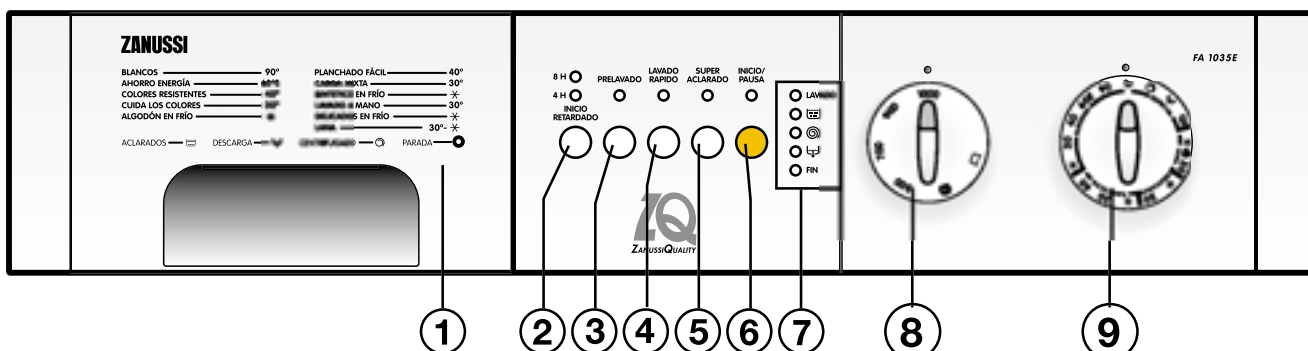

1. Cubeta del detergente

Teclas de opción de programa

Dependiendo del programa, pueden combinarse diferentes teclas de opción.

Cuando las teclas son pulsadas, se iluminan los pilotos correspondientes. Cuando son pulsadas de nuevo, los pilotos se apagan. Si se selecciona una opción no compatible con el programa seleccionado, el correspondiente piloto parpadea durante dos segundos.

Las teclas de opción: **8H/4H INICIO RETARDADO**; **PRELAVADO**; **LAVADO RÁPIDO** y **SUPER ACLARADO** deben seleccionarse después de elegir el programa deseado, mediante el selector de programas (ver apartado 9) y antes de poner en marcha la lavadora, mediante la tecla **INICIO / PAUSA**.

2. Tecla “8H/4H INICIO RETARDADO”

Esta tecla permite retardar 8 ó 4 horas la puesta en marcha del programa de lavado. El retardo seleccionado se indica por el encendido de la luz correspondiente. La máquina inicia la cuenta atrás al pulsar la tecla **INICIO/PAUSA**.

Se debe seleccionar esta opción tras haber elegido el programa y antes de pulsar la tecla INICIO/PAUSA. La selección del retardo deseado se realizará presionando la tecla “8H/4H INICIO RETARDADO” tantas veces como sea necesario. **Se puede cancelar el tiempo de retardo en cualquier momento**, antes de pulsar la tecla de **INICIO/PAUSA**.

Si la tecla **INICIO/PAUSA** ya está pulsada y se desea cancelar el tiempo de retardo, actúe del modo siguiente:

- sitúe la lavadora en **PAUSA**, pulsando la tecla **INICIO/PAUSA**;
- pulse la tecla “8H/4H INICIO RETARDADO” una vez; la luz correspondiente al retardo seleccionado se apaga;
- pulse la tecla **INICIO/PAUSA** otra vez para iniciar el programa.

¡Importante!

- Una vez pulsada la tecla **INICIO/PAUSA**, solo se puede modificar el retardo seleccionado llevando el selector de programas a la posición “**O**” y repitiendo la secuencia normal de elección de programa.
- La puerta permanecerá bloqueada durante todo el tiempo de retardo. Si es necesario abrirla, se debe situar la lavadora en **PAUSA**, pulsando la tecla **INICIO/PAUSA** y esperar unos tres minutos para permitir que la puerta pueda abrirse. Tras haber cerrado la puerta, pulse la tecla **INICIO/PAUSA** otra vez.

No se puede seleccionar el inicio retardado con los programas **○ CENTRIFUGADO y**

▷ **DESCARGA.**

3. Tecla **PRELAVADO**

Añade una fase de prelavado al inicio del ciclo con calentamiento del agua a 30°C. En los ciclos Algodón y Sintéticos realiza un breve centrifugado antes de pasar a la fase de lavado. Esta opción no está disponible para los ciclos de Lana y Lavado a mano.

4. Tecla **LAVADO RÁPIDO**

Usando esta opción, puede conseguir buenos resultados en el lavado en un periodo de tiempo más corto, puesto que con esta opción, los programas de **ALGODÓN**, **SINTÉTICOS** y **DELICADOS** son modificados para obtener tiempos de lavado más cortos (recomendado para cargas pequeñas o poco sucias de ropa).

Esta modificación consiste en reducir el número de aclarados (uno menos) e incrementar el nivel de agua usado en los 2 aclarados restantes.

5. Tecla SUPER ACLARADO

Puede usarse con todos los programas, excepto los de lana. La lavadora añadirá 2 aclarados al programa seleccionado.

Esta opción es recomendable para personas que son alérgicas a los detergentes y en áreas donde el agua es muy blanda.



6. Tecla INICIO / PAUSA

Después de seleccionar el programa deseado, mediante el selector de programas (ver apartado 9), pulse esta tecla para poner en marcha la lavadora; el piloto correspondiente dejará de parpadear y permanecerá encendido hasta el final del programa.

Para interrumpir el programa en curso, apriete la tecla **INICIO / PAUSA**: el piloto correspondiente comenzará a parpadear.

Para reanudar el programa desde el punto en el que fue interrumpido, pulse de nuevo la tecla **INICIO / PAUSA**.

7. Indicador de las fases del programa

Durante el desarrollo del programa, el piloto correspondiente a la fase del ciclo en la que se encuentre la lavadora, se iluminará, es decir, si se encuentra en las fases de prelavado o lavado se iluminará el piloto **LAVADO**; si se encuentra en la fase de aclarados se iluminará el piloto ; si se encuentra en la fase de centrifugado se iluminará el piloto  y por último, si se encuentra en la fase de descarga se iluminará el piloto .

El piloto **FIN** se iluminará para indicar que el programa seleccionado ha finalizado.

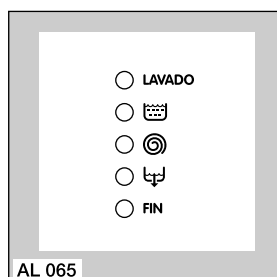



El piloto **FIN** parpadeará en caso de que exista algún problema de funcionamiento:

- 4 parpadeos: puerta abierta.
- 2 parpadeos: problema con la descarga de agua.
- 1 parpadeo: problema con el suministro de agua.

Para más información consulte el apartado "Anomalías de funcionamiento" al final de este libro.

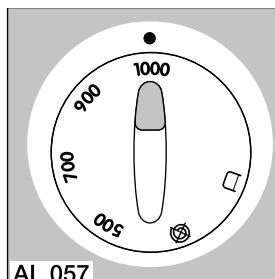
8. Selector de velocidad de centrifugado u opciones de exclusión de centrifugado/ antiarrugas



Este mando le permite reducir las velocidades de los centrifugados intermedios y finales o seleccionar las opciones de  EXCLUSIÓN DE CENTRIFUGADO o  ANTIARRUGAS.

Las velocidades que aparecen en los mandos hacen referencia a los programas de algodón.

La posición 1000 rpm corresponde a 900 rpm para sintéticos y lana y a 700 rpm para delicados.

La posición 500 rpm es común para todos los tejidos.



-  EXCLUSIÓN DE CENTRIFUGADO: Seleccionando esta opción, se suprimen todas las fases de centrifugado. Puede usarse con prendas muy delicadas.

La lavadora añadirá 3 aclarados en los programas de algodón y 1 aclarado en los programas de sintéticos.

-  ANTIARRUGAS

Seleccionando esta opción, el agua del último aclarado no se vacía, de esta forma se evita la formación de arrugas en las prendas. Cuando el programa haya terminado se iluminará el piloto **FIN**.

Para descargar el agua siga estos tres pasos:

- A) Gire el mando selector del programa a .
- B) Seleccione el programa  **DESCARGA** o  **CENTRIFUGADO**.
- C) Presione la tecla **INICIO / PAUSA**.

9. Mando selector del programa

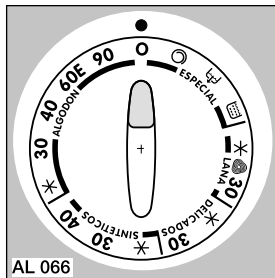

El mando selector de programas puede ser girado indistintamente: bien en el sentido de las agujas del reloj o bien en sentido contrario a dichas agujas.

Utilice este mando para seleccionar el programa deseado.

Al final de cada programa el mando selector debe ser girado a la posición “0”, para apagar la lavadora.

¡ATENCIÓN!

Si gira el mando selector de programas a otra posición (programa) cuando la lavadora ya está funcionando, los pilotos indicadores de las fases del programa comienzan a parpadear. La lavadora no realizará el nuevo programa seleccionado, sino que continuará realizando el ciclo en curso.

¡RECUERDE!

En el caso de que se equivoque al seleccionar el programa y la lavadora ya esté en marcha, proceda como sigue:

1. Gire el mando selector de programas a la posición “0”.
2. Seleccione el nuevo programa deseado.
 - Si la lavadora todavía no ha realizado los aclarados en el momento en el que se decida cambiar el programa en curso, en el nuevo programa se aprovechará el agua y el detergente del ciclo anteriormente seleccionado, con el consiguiente **ahorro de consumo**. Si por el contrario, ya está en la fase de aclarados, deberá añadir de nuevo los aditivos (detergente, lejía...)
3. Pulse la tecla **INICIO / PAUSA**, para iniciar el nuevo ciclo.

i Consejos para el lavado

Selección de las prendas

Respete los símbolos para el tratamiento de los tejidos en las etiquetas de cada una de las prendas y las instrucciones para el lavado aconsejadas por el fabricante.

Divida la ropa de esta manera:
ropa blanca, de color, sintéticos, delicados, lana.

Temperaturas

- 90°** para prendas blancas de lino o algodón normalmente sucias (por ej. paños de cocina, toallas, manteles, sábanas, etc.)
- 60°** para prendas de color que no destiñen, normalmente sucias (por ej. camisas, camisones, pijamas, etc.) de lino, algodón o fibras sintéticas y para prendas blancas en algodón levemente sucias (por ej. prendas íntimas).
- ✱ (frío) 30°-40°** para ropa delicada (por ej. cortinas), ropa mixta con mezcla de fibras sintéticas y lana.

Antes de cargar la ropa

La ropa blanca y de color no se deben lavar juntas. La ropa blanca puede alterar el color con el lavado.

La ropa de color nueva puede desteñir al primer lavado; la primera vez se aconseja lavarla a parte.

Controle que en la ropa no hayan quedado objetos metálicos (por ej. hebillas, imperdibles, alfileres).

Abotone las fundas, cierre las cremalleras, los ganchos y los ojales. Ate los cinturones y las cintas largas.

Elimine las manchas difíciles antes del lavado. Eventualmente restriegue los puntos particularmente sucios con un detergente especial o con un jabón detergente.

Trate las cortinas con mucho cuidado. Quite los ganchos de las cortinas o átelos en una red o en una bolsa.

Carga máxima de ropa

Las informaciones sobre las cargas de ropa se encuentran en las tablas de programas.

Reglas generales:

Algodón y lino: llene el tambor sin recargarlo.

Sintéticos: no más de la mitad del tambor.

Tejidos delicados y lana: no más de un tercio del tambor.

Con una carga máxima se aprovecha óptimamente el agua y la energía.

Tratándose de ropa muy sucia, reduzca la cantidad.

Pesos de la ropa

Los pesos que se indican a continuación tienen un valor indicativo:

albornoz de baño	1200 g
servilletas	100 g
funda plumón	700 g
sábanas	500 g
fundas	200 g
manteles	250 g
toallas de felpa	200 g
paños de cocina	100 g
camisones	200 g
slip de señora	100 g
mamelucos de hombre	600 g
camisas	200 g
pijamas de hombre	500 g
blusas	100 g
calzoncillos	100 g

Eliminación de las manchas

Es posible que ciertas manchas particulares no se eliminen solamente con agua y detergente. Por lo tanto se aconseja tratarlas antes del lavado.

Sangre: las manchas todavía frescas se deben tratar con agua fría. Tratándose de manchas ya secas, deje la ropa en remojo por una noche con un detergente especial y luego frótela en agua y jabón.

Pintura al aceite: humedezca con gasolina o detergente, haga presión sobre las manchas después de haber colocado la prenda sobre un trapo blando, trátelas varias veces con el detergente.

Manchas secas de grasa: humedezca con trementina (aguarrás), haga presión sobre las manchas con la punta de los dedos usando un trapo de algodón, después de haber apoyado la prenda sobre una superficie blanda.

Óxido: sal oxálico disuelto en caliente o un producto anterior en frío. Preste atención a las manchas de orín viejas porque la estructura de celulosa ha sido ya dañada y el tejido tiende a agujerarse.

Manchas de moho: trátelas con blanqueador, aclare bien (solamente las prendas blancas o de color resistentes al cloro).

Hierba: enjabone levemente y trate con blanqueador diluido (prendas blancas, resistentes al cloro).

Cola: humedezca con acetona (*), haga presión sobre las manchas después de haber apoyado la prenda sobre un trapo blando.

Lápiz de labios: humedezca con acetona como arriba indicado, luego trate las manchas con alcohol. Elimine el color en los tejidos blancos con blanqueador.

Vino tinto: deje en remojo con detergente, aclare y trate con ácido acético o ácido cítrico, luego aclare. Trate eventuales residuos con blanqueador.

Tinta: según la composición de la tinta, humedezca el tejido primero con acetona (*), luego con ácido acético; trate los eventuales residuos en las prendas blancas con blanqueador y luego aclare bien.

Manchas de alquitrán: primero trate con quitamanchas, alcohol o gasolina, luego frote con pasta detergente.

(*) **no use la acetona en la seda artificial.**

Detergentes y aditivos

Un buen resultado de lavado depende de la selección del detergente y del uso en dosis correctas. Dosificar correctamente significa evitar despilfarros y proteger el ambiente. Aunque se trate de productos biodegradables, los detergentes contienen elementos que dañan el delicado equilibrio ecológico de la naturaleza.

La elección del detergente depende del tipo de tejido (delicados, lana, algodón, etc.), del color, de la temperatura de lavado y del grado de suciedad.

En esta lavadora se pueden usar todos los detergentes para lavadoras de venta habitual en los comercios:

- detergentes en polvo para todo tipo de tejidos,
- detergentes en polvo para tejidos delicados (máximo 60°C) y lana,
- detergentes líquidos, preferiblemente para programas de lavado a baja temperatura (máximo 60°C) para todo tipo de tejidos, o solamente para lana.

El detergente y el eventual aditivo deben ser echados en los compartimientos apropiados antes de iniciar el programa de lavado.

Si se usan detergentes concentrados en polvo o líquidos, seleccione un programa **sin** prelavado.

Eche el detergente líquido **inmediatamente** antes del inicio del programa en el compartimiento  de la cubeta detergente.

Los eventuales aditivos líquidos para suavizar o almidonar la ropa deben ser echados en el compartimiento con el símbolo  antes de iniciar el programa de lavado.

Para las dosis, siga las indicaciones de los productores.

Cantidad de detergente a usar

El tipo y la cantidad de detergente dependen del tipo de tejido, de la carga de ropa, del grado de suciedad y de la dureza del agua usada.

La dureza del agua se clasifica en niveles de dureza. Las informaciones sobre dichos niveles se pueden obtener de la compañía distribuidora competente o de la administración municipal.

Siga las instrucciones para la dosificación indicadas por el fabricante del detergente.

Use una cantidad menor de detergente si:

- se lava poca ropa
- la ropa no está muy sucia
- se forma mucha espuma durante el lavado

Grados de dureza del agua

Nivel	Característica	Grados	
		Alemanes °dH	Franceses °T.H.
1	dulce	0- 7	0-15
2	media	8-14	16-25
3	dura	15-21	26-37
4	muy dura	más de 21	más de 37



Símbolos internacionales para el tratamiento de los tejidos

Las etiquetas con los símbolos que están pegadas en las prendas son muy útiles para el tratamiento de las prendas mismas.

<p>Acción fuerte</p>	<p>Lavado a 95°C</p>	<p>Lavado a 60°C</p>	<p>Lavado a 40°C</p>	<p>Lavado a 30°C</p>	<p>Lavado delicado a mano</p>	<p>No lavar</p>
<p>Acción delicada</p>						

<p>Blanqueo</p>	<p>Se puede blanquear en agua fría</p>	<p>No blanquear</p>
------------------------	--	---------------------

<p>Planchado</p>	<p>Plancha fuerte máx 200°C</p>	<p>Plancha media máx 150°C</p>	<p>Plancha floja máx 110°C</p>	<p>No planchar</p>
-------------------------	---------------------------------	--------------------------------	--------------------------------	--------------------

<p>Limpieza en seco</p>	<p>Limpieza en seco con cualquier solvente</p>	<p>Limpieza en seco con percloro, gasolina, alcohol puro, R111y R113</p>	<p>Limpieza en seco con gasolina, alcohol puro y R113</p>	<p>No limpiar en seco</p>
--------------------------------	--	--	---	---------------------------

<p>Secado</p>	<p>Secar extendido</p>	<p>Secar colgado</p>	<p>Secar en perchas</p>	<p>Temperatura normal</p> <p>Temperatura reducida</p> <p>Puede secarse en secadoras</p>	<p>No secar en secadoras</p>
----------------------	------------------------	----------------------	-------------------------	---	------------------------------

i Secuencia de las operaciones

Antes de efectuar el primer lavado aconsejamos realizar un ciclo algodón a 60°, sin ropa, para eliminar los eventuales residuos de elaboración del tambor y de la cuba. Eche media medida de detergente en el compartimento de lavado y ponga en funcionamiento el aparato.

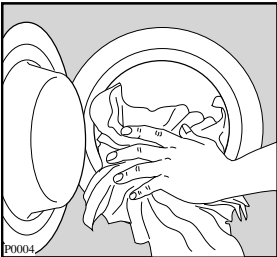

1. Introduzca la ropa

Abra la puerta tirando de la manilla de la puerta. Introduzca la ropa en el tambor, una por una, desplegándola lo más posible. Cierre la puerta.



2. Dosifique el detergente

Tire hacia afuera de la cubeta del detergente hasta el tope.

Utilice un dosificador con la cantidad de detergente aconsejada, y échelo en el compartimento de lavado principal  y en el marcado con  (si ha elegido la opción PRELAVADO).

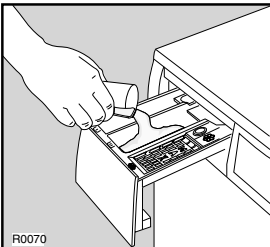

3. Dosifique el suavizante

Si lo desea, vierta el suavizante en el compartimento  (la cantidad usada no debe superar el nivel "MAX" de referencia de la cubeta).

Cierre la cubeta suavemente.

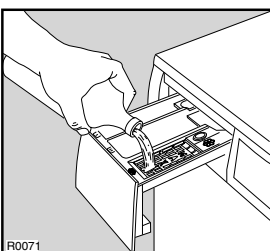

4. Seleccione el programa deseado

Gire el selector de programas hasta alcanzar el programa deseado.

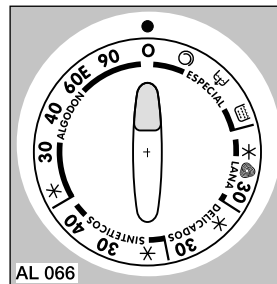

5. Seleccione la velocidad de centrifugado o las opciones exclusión de centrifugado o antiarrugas

Gire el selector de velocidad a la posición deseada.

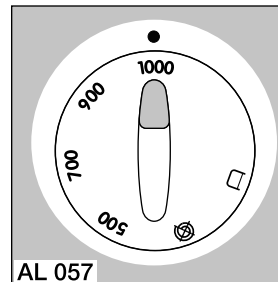

6. Seleccione la/s tecla/s de opción deseada/s

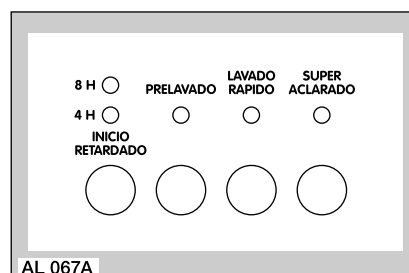

7. ¡Opcional! Seleccione, si lo desea, la tecla de opción “8H/4H INICIO RETARDADO”

Presione la tecla “8H/4H INICIO RETARDADO” tantas veces como sea necesario hasta que se encienda el piloto correspondiente al retardo que desea (8H, 4H).

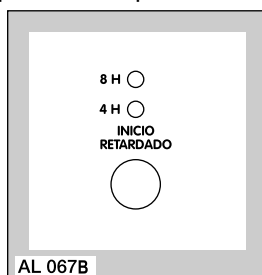

8. Ponga en marcha la lavadora

Antes de poner en marcha la lavadora verifique que:

- El aparato está conectado a la red eléctrica.
- El grifo del agua está abierto.
- El tubo de descarga de agua está colocado correctamente y en una posición segura.
- La puerta y la cubeta del detergente están cerradas.

Para poner en marcha el programa seleccionado, pulse la tecla **INICIO / PAUSA**; la luz correspondiente dejará de parpadear y permanecerá encendida hasta el final del programa.

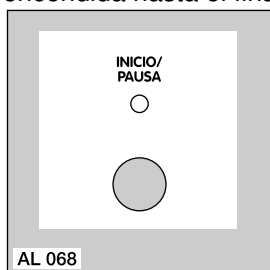

Si la opción “8H/4H INICIO RETARDADO” ha sido seleccionada, la máquina comenzará la cuenta atrás.

9. Modificación de un programa de lavado en curso

Una vez el programa ha empezado, sólo puede modificarlo girando el mando selector del programa a “O” y a continuación podrá elegir el nuevo programa.

El agua de lavado permanecerá en la cuba, siempre y cuando la lavadora no haya llegado a la fase de aclarados, ya que, en tal caso, la lavadora descargará dicha agua automáticamente.

Ponga en marcha el nuevo programa presionando la tecla **INICIO / PAUSA**

10. Interrupción de un programa

Pulse la tecla **INICIO / PAUSA** para interrumpir un programa en curso, el piloto correspondiente comenzará a parpadear. Vuelva a presionar la tecla para poner en marcha de nuevo el programa.

11. Apertura de la puerta después de que el programa haya empezado

Primero pare la lavadora pulsando la tecla **INICIO / PAUSA**.

Podrá abrir la puerta pasados uno o dos minutos. Si la puerta no se abre, significa que la temperatura de la lavadora es muy alta, que el nivel del agua supera el límite inferior de la puerta (lo que provocaría un desbordamiento) o que el tambor está girando.

Si no puede abrir la puerta, pero necesita abrirla, apague el aparato girando el selector de programas a la posición “O”. Pasados uno o dos minutos aproximadamente podrá abrir la puerta (¡PRESTE ATENCIÓN AL NIVEL Y A LA TEMPERATURA DEL AGUA!).

12. Al final del programa

La lavadora se para automáticamente.

El desbloqueo de la puerta se indica mediante el encendido del piloto **FIN**.

Gire el selector del programa a la posición “O” para apagar la lavadora.

Retire la colada del tambor y verifique cuidadosamente que éste último está completamente vacío haciéndolo girar con las manos.

Si no se tiene intención de hacer otro lavado, cierre el grifo del agua y desenchufe el aparato.

Deje la puerta entreabierta para prevenir la formación de moho y olores desagradables.

¡ATENCIÓN!



Si la opción de **ANTIARRUGAS** ha sido seleccionada, el agua del último aclarado no se vacía. Para descargarla, realice los siguientes pasos:

1. Gire el selector de programas a la posición “O”.
2. Seleccione el programa **DESCARGA** o **CENTRIFUGADO**.
Si el programa (centrifugado) ha sido seleccionado, use el selector de velocidad de centrifuga para elegir la velocidad deseada, porque en caso contrario si este selector se mantiene en la posición inicial, es decir, en la posición de **ANTIARRUGAS**, la máquina centrifugará a 400 r.p.m.
3. Presione la tecla **INICIO / PAUSA**.

Ficha programas

Programas de lavado para algodón y lino

Posición del mando de Programas	Programa de lavado/ Símbolo de lavado	Grado de suciedad y tipo de colada	Descripción	Opciones posibles	Carga
90 ALGODÓN	BLANCOS	Para prendas de algodón muy sucias.	Lavado a 90° C 3 aclarados Centrifugado	Prelavado Inicio retardado Super aclarado <input type="checkbox"/> Antiarrugas (*) Lavado rápido	4,5 kg
60E ALGODÓN	AHORRO ENERGÍA (**)	Prendas de algodón blancas, por ejemplo ropa de trabajo, sábanas, ropa para la casa, ropa interior, toallas.	Lavado a 60° C 3 aclarados Centrifugado	Prelavado Inicio retardado Super aclarado <input type="checkbox"/> Antiarrugas (*)	4,5 kg
40 ALGODÓN	COLORES RESISTENTES	Prendas de algodón de colores resistentes o de lino sucias, camisas, blusas, ropa interior.	Lavado a 40° C 3 aclarados Centrifugado	Prelavado Inicio retardado Super aclarado <input type="checkbox"/> Antiarrugas (*) Lavado rápido	4,5 kg
30 ALGODÓN	CUIDA LOS COLORES	Prendas de algodón de colores no resistentes o de lino sucias, camisas, blusas, ropa interior.	Lavado a 30° C 3 aclarados Centrifugado	Prelavado Inicio retardado Super aclarado <input type="checkbox"/> Antiarrugas (*) Lavado rápido	4,5 kg
✱ ALGODÓN	ALGODÓN EN FRÍO	Prendas de algodón poco sucias.	Lavado en frío 3 aclarados Centrifugado	Prelavado Inicio retardado Super aclarado <input type="checkbox"/> Antiarrugas (*) Lavado rápido	4,5 kg
O	PARADA	Para cancelar el programa de lavado que se está ejecutando y para apagar la máquina.			—



(*) Seleccionando esta opción, el agua del último aclarado no se descarga para evitar la formación de pliegues en los tejidos. Para descargar el agua seleccione el programa  **CENTRIFUGADO** o  **DESCARGA**.

(**) Conforme a la normativa CEE 92/75, los consumos indicados en la etiqueta energía se refieren al programa **60E** Algodón, para algodón a 60° con una carga de 4,5 Kg.

Ficha programas





Programas de lavado para sintéticos, mixtos, delicados, lana



Posición del mando de Programas	Programa de lavado/ Símbolo de lavado	Grado de suciedad y tipo de colada	Descripción	Opciones posibles	Carga
40 SINTÉTICOS	PLANCHADO FÁCIL	Programa especial para tejidos sintéticos, que facilita el planchado de las prendas.	Lavado a 40° C 4 aclarados Impulso centrifuga	Prelavado Inicio retardado Super aclarado <input type="checkbox"/> Antiarrugas (*) Lavado rápido	2 kg
30 SINTÉTICOS	CARGA MIXTA	Tejidos sintéticos o mixtos, ropa interior, prendas de color, camisas, blusas.	Lavado a 30° C 3 aclarados Centrifugado corto	Prelavado Inicio retardado Super aclarado <input type="checkbox"/> Antiarrugas (*) Lavado rápido	2 kg
✳ SINTÉTICOS	SINTÉTICO EN FRÍO	Tejidos sintéticos delicados, poco sucios.	Lavado en frío 3 aclarados Centrifugado corto	Prelavado Inicio retardado Super aclarado <input type="checkbox"/> Antiarrugas (*) Lavado rápido	2 kg
30 DELICADOS	LAVADO A MANO	Tejidos especialmente delicados.	Lavado a 30° C 3 aclarados Centrifugado corto	Inicio retardado <input type="checkbox"/> Antiarrugas (*)	2 kg
✳ DELICADOS	DELICADOS EN FRÍO	Tejidos delicados, por ejemplo cortinas.	Lavado en frío 3 aclarados Centrifugado corto	Prelavado Inicio retardado Super aclarado <input type="checkbox"/> Antiarrugas (*) Lavado rápido	2 kg
✳ -30 LANA 	LANA	Utilice este ciclo de lavado para lavar las prendas Woolmark de acuerdo a las instrucciones que aparecen en la etiqueta de lavado de dichas prendas y siguiendo el libro de instrucciones proporcionado por el fabricante de la lavadora (M9604).	Lavado en frío ó 30° C (dependiendo de la posición seleccionada) 3 aclarados Centrifugado corto	Inicio retardado <input type="checkbox"/> Antiarrugas (*)	1 kg
O	PARADA	Para cancelar el programa de lavado que se está ejecutando y para apagar la máquina.			—

(*) Seleccionando esta opción, el agua del último aclarado no se descarga para evitar la formación de pliegues en los tejidos. Para descargar el agua seleccione el programa  **CENTRIFUGADO** o  **DESCARGA**.

Ficha programas

Programas especiales

Posición del mando de Programas	Programa de lavado/ Símbolo de lavado	Grado de suciedad y tipo de colada	Descripción	Opciones posibles	Carga
	ACLARADOS	Con este programa es posible aclarar y centrifugar prendas que hayan sido lavadas a mano. La lavadora realizará 3 aclarados, y terminará con un centrifugado corto.	3 aclarados Centrifugado corto	Inicio retardado Super aclarado <input type="checkbox"/> Antiarrugas (*)	4,5 kg
	CENTRIFUGADO	Este programa puede utilizarse para hacer un centrifugado corto: en prendas lavadas a mano, por ejemplo: para escurrirlas, antes de tenderlas. Este programa también puede ser usado para descargar y centrifugar, cuando se ha seleccionado un programa con la opción <input type="checkbox"/> ANTIARRUGAS .	Centrifugado corto		4,5 kg
	DESCARGA	Para descargar el agua del último aclarado en los programas con la opción <input type="checkbox"/> ANTIARRUGAS seleccionada.	Descarga de agua		4,5 kg
	PARADA	Para cancelar el programa de lavado que se está ejecutando y para apagar la máquina.			—

(*) Seleccionando esta opción, el agua del último aclarado no se descarga para evitar la formación de pliegues en los tejidos. Para descargar el agua seleccione el programa  **CENTRIFUGADO** o  **DESCARGA**.

Mantenimiento

1. Exterior del aparato

Limpie la parte externa del aparato con agua tibia y un producto neutro no abrasivo. Aclare con agua limpia y seque con un trapo suave.

Importante: no use alcohol, disolventes o productos similares para la limpieza.

2. Cubeta detergente

Los detergentes y el suavizante, con el tiempo, forman incrustaciones.

De vez en cuando limpie la cubeta del detergente pasándola debajo del grifo del agua. Para extraer completamente la cubeta del aparato, apriete el botón en fondo a la izquierda.

Para poder limpiar la cubeta más fácilmente, es posible quitar la parte alta de la misma reservada a los aditivos.

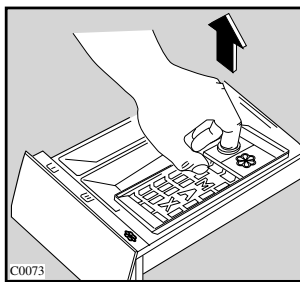
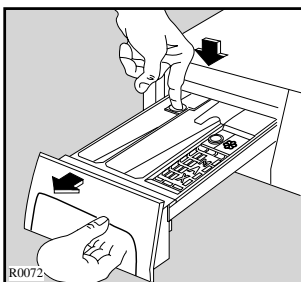

Con el pasar del tiempo, el detergente puede formar incrustaciones en la parte interna de la cubeta: límpiela con un cepillo de dientes. Vuelva a colocar la cubeta en su lugar.

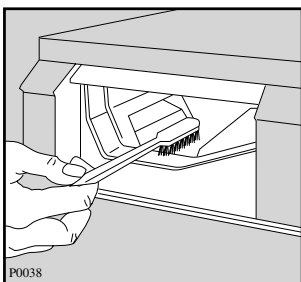

3. Limpieza de la zona de descarga

La limpieza de la zona de descarga de agua es necesaria en caso de que la bomba haya quedado bloqueada por cuerpos extraños (por ejemplo botones, grapas, clips, etc) o por haber lavado prendas que sueltan abundante pelusa cuando se lavan a temperatura demasiado elevada.

- Desconecte el cable de alimentación.
- Si es necesario espere a que el agua de lavado se enfríe.
- Abra la puerta de la zona de descarga.
- Coloque un recipiente para recoger el agua.
- Tire del pequeño tubo de descarga, colóquelo en el recipiente y quite el tapón, cuando el recipiente esté lleno, ponga el tapón al pequeño tubo de descarga.
- Vacíe el recipiente y repita la secuencia de operaciones anteriores hasta vaciar por completo la lavadora.

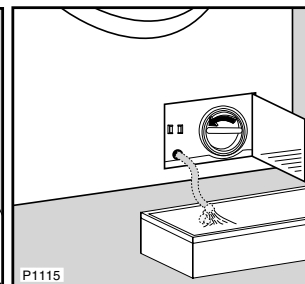
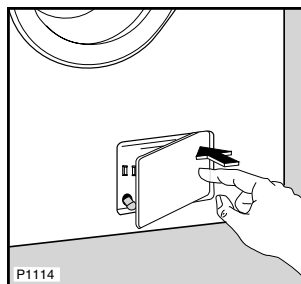

- A continuación desenrosque la tapa del diafragma girándola en sentido anti-horario y tire de ella.
- Tenga a mano un paño para secar los restos de agua cuando quite la tapa del diafragma.
- Retire los cuerpos extraños como botones, monedas y las pelusas que se han acumulado en la zona de las aspas de la bomba. Para facilitar la limpieza gire las aspas de la bomba.
- Enrosque la tapa del diafragma en sentido horario asegurándose que queda bien apretada.
- Coloque el pequeño tubo en su posición inicial y cierre la puerta de la zona de descarga.

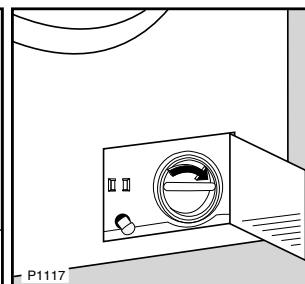
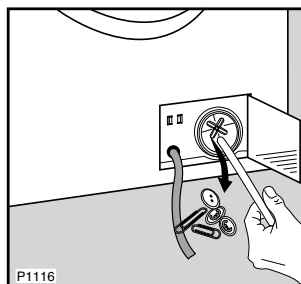

4. Filtro de carga

Si se da cuenta de que el aparato emplea más tiempo para llenarse, hay que verificar que el filtro de carga del agua no se ha atascado.

Cierre el grifo del agua.

Desenrosque la tuerca de fijación del tubo de carga a la lavadora.

Saque el filtro de la electroválvula, límpielo con un cepillo y colóquelo otra vez en su lugar.

Rosque con cuidado la tuerca tubo de carga.

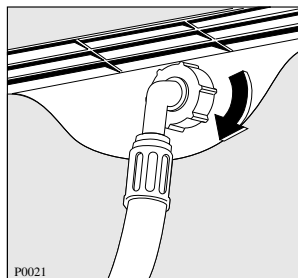
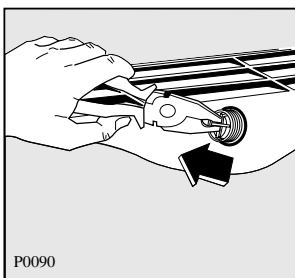

5. Vaciado de emergencia

Si el aparato no descarga (bomba desagüe bloqueada o tubo desagüe obstruido), para vaciar el agua proceda de la siguiente manera:

- desenchufe el aparato;
- cierre el grifo del agua;
- espere que el agua se enfríe (si es necesario);
- abra la puerta de la zona de descarga;
- coloque un recipiente para recoger el agua que saldrá de la lavadora;
- tire del pequeño tubo de descarga, colóquelo en el recipiente y quite el tapón;
- cuando el recipiente esté lleno, ponga el tapón al pequeño tubo de descarga;
- vacíe el recipiente y repita la secuencia de operaciones anteriores hasta vaciar por completo la lavadora;
- coloque el pequeño tubo de descarga en su posición inicial y cierre la puerta de la zona de descarga.

6. Precauciones contra el hielo

Si el aparato se instala en un cuarto donde la temperatura podría descender por debajo de 0°C, proceda como sigue:

- desenchufe el aparato;
- cierre el grifo del agua;
- espere que el agua se enfríe (si es necesario);
- abra la puerta de la zona de descarga;
- coloque un recipiente para recoger el agua que saldrá de la lavadora;
- tire del pequeño tubo de descarga, colóquelo en el recipiente y quite el tapón;
- cuando termine de salir el agua, ponga el tapón al pequeño tubo de descarga, colóquelo en su posición inicial y cierre la puerta de la zona de descarga.

Efectuando estas operaciones el agua que ha quedado en el aparato será evacuada, evitando la formación de hielo y como consecuencia la rotura de las partes afectadas.

Cuando haga funcionar nuevamente el aparato, asegúrese de que la temperatura del ambiente sea superior a los 0°C.

Anomalías de funcionamiento

Ciertos problemas son debidos a un mantenimiento no adecuado y que pueden ser resueltos sin la ayuda de un técnico. Antes de contactar con su Servicio de Asistencia Técnica local, por favor realice las comprobaciones indicadas en la tabla más abajo.

Durante el funcionamiento de la lavadora es posible que el piloto **FIN** parpadee para indicar que algo no funciona correctamente.

- 4 parpadeos = puerta abierta.
- 2 parpadeos = el agua no se descarga.
- 1 parpadeo = el aparato no carga agua.

Una vez haya eliminado el problema, pulse la tecla **INICIO / PAUSA** para restaurar el programa. Si después de realizar todas las comprobaciones mencionadas, el problema persiste, contacte con su Servicio de Asistencia Técnica local.

Defectos que pueden resolver sin la ayuda de un técnico.

Anomalías	Posibles causas
<p>- El aparato no se pone en marcha:</p>	<ul style="list-style-type: none"> • La puerta no está cerrada. • La lavadora no está enchufada correctamente. • No hay corriente en el enchufe. • Los fusibles principales o los del enchufe han saltado. • El selector de programas no está colocado correctamente y la tecla INICIO / PAUSA no está pulsada.
<p>- El aparato no carga agua:</p>	<ul style="list-style-type: none"> • El grifo del agua está cerrado. • El filtro del tubo de carga está obstruido. • El tubo de carga está bloqueado o doblado. • La puerta no está cerrada.
<p>- El aparato carga agua y la descarga inmediatamente:</p>	<ul style="list-style-type: none"> • La extremidad del tubo de desagüe se encuentra demasiado baja respecto del aparato. • La extremidad del tubo de desagüe está sumergida en agua. • No hay entrada de aire en la instalación, entre el tubo de desagüe de la lavadora y el de la casa.
<p>- El aparato no descarga y / o no centrifuga:</p>	<ul style="list-style-type: none"> • El tubo de desagüe está bloqueado o doblado. • La opción <input type="checkbox"/> ANTIARRUGAS ha sido seleccionada. • La bomba de desagüe está obstruida. • La extensión del tubo de descarga no es correcta. Siga las instrucciones para conectar al desagüe. • Las tuberías del sistema de desagüe están obstruidas. • La carga de ropa está desequilibrada: redistribuya las prendas en el tambor para que la lavadora pueda centrifugar. • La opción <input checked="" type="checkbox"/> ha sido seleccionada.
<p>- Hay agua en el suelo:</p>	<ul style="list-style-type: none"> • Hay demasiado detergente o se ha usado un detergente inadecuado (hace demasiada espuma). • Verifique si hay pérdidas de una de las roscas del tubo de carga. Es difícil ver el agua pasar a lo largo del tubo, controle si está húmedo. • El tubo de desagüe está dañado o no se ha colocado de una manera segura para evitar fugas. • El distribuidor de la cubeta del detergente está taponado. • Las tuberías del sistema de desagüe están obstruidas.

Anomalías	Causas posibles
- El resultado del lavado no es satisfactorio:	<ul style="list-style-type: none"> • Se ha usado poco detergente o un detergente inadecuado. Una cantidad insuficiente de detergente puede dejar las prendas grisáceas. • Las manchas “difíciles” no se han sometido a un tratamiento preliminar. • No se ha seleccionado el programa de lavado adecuado. • Se ha colocado demasiada ropa en el cesto.
- El aparato vibra cuando centrifuga:	<ul style="list-style-type: none"> • No se han quitado todas las protecciones que sirven para el transporte. • El aparato está en contacto con la pared o con el mobiliario adyacente. • El aparato no está nivelado ni estable (verifíquelo diagonalmente). • La ropa no está bien distribuida en el tambor. • Quizás hay poca ropa en el tambor.
- La puerta no se abre:	<ul style="list-style-type: none"> • El programa está todavía en curso. • El bloqueo de la puerta no se ha desactivado aún. • Agua en la cuba: la puerta no se puede abrir si hay agua presente en la cuba (opción <input type="checkbox"/> ANTIARRUGAS seleccionada).
- El centrifugado empieza tarde o el aparato no centrifuga:	<ul style="list-style-type: none"> • El dispositivo electrónico de detección de desequilibrio ha interrumpido el centrifugado porque la carga no está distribuida uniformemente dentro del tambor. La lavadora intentará distribuir la ropa de manera homogénea, mediante algunas vueltas del tambor. Esta operación puede llevarse a cabo varias veces antes de que el desequilibrio desaparezca y el centrifugado normal pueda continuar. Si, pasados 10 minutos, la ropa sigue sin estar bien distribuida en el tambor, la lavadora no centrifugará. En este caso, redistribuya la carga manualmente y vuelva a seleccionar el programa de centrifugado.
- El aparato hace un ruido inusual:	<ul style="list-style-type: none"> • La lavadora está equipada con un tipo de motor que hace un ruido inusual en comparación con otros motores. Con este nuevo motor se asegura un empuje más suave y una distribución más homogénea de la ropa en el tambor a la hora del centrifugado, al igual que aumenta la estabilidad del aparato.
- No se ve agua en el tambor	<ul style="list-style-type: none"> • Los aparatos basados en tecnología moderna operan de una forma muy económica, utilizando muy poco agua, sin afectar a los resultados de lavado.

Si no se soluciona el problema, diríjase al centro de asistencia después de haber tomado nota del modelo, del número de serie y de la fecha de compra del aparato; es necesario conocer estos datos pues serán solicitados.

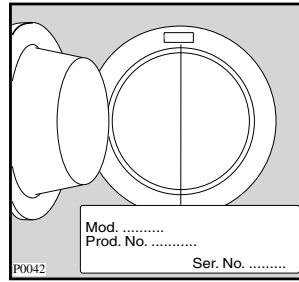

No se ve agua en el aparato. Los aparatos, fruto de la tecnología moderna, trabajan en modo muy económico con consumo reducido de agua. De todos modos las prestaciones son excelentes

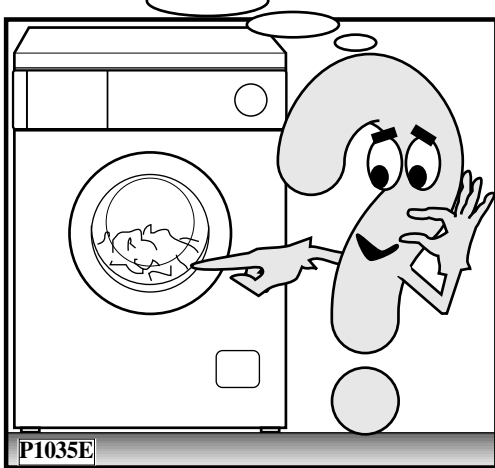

El aparato hace un ruido insólito. El aparato está dotado de un motor a colector que mejora la prestación del aparato.

