

Gebruikershandleiding Nokia 3220



9231097

Versie 3

CONFORMITEITSVERKLARING

NOKIA CORPORATION verklaart op eigen verantwoordelijkheid dat het product RH-37 conform is aan de bepalingen van de volgende Richtlijn van de Raad: 1999/5/EG.

Een kopie van de conformiteitsverklaring kunt u vinden op de volgende website:

http://www.nokia.com/phones/declaration_of_conformity/.

CE 434

Copyright © 2005 Nokia. Alle rechten voorbehouden



De doorgestreepte container wil zeggen dat het product binnen de Europese gemeenschap voor gescheiden afvalverzameling moet worden aangeboden aan het einde van de levensduur van het product. Dit geldt voor het apparaat, maar ook voor alle toebehoren die van dit symbool zijn voorzien. Bied deze producten niet aan bij het gewone huisvuil.

Onrechtmatige reproductie, overdracht, distributie of opslag van dit document of een gedeelte ervan in enige vorm zonder voorafgaande geschreven toestemming van Nokia is verboden.

Nokia, Nokia Connecting People en Xpress-on en Pop-Port zijn handelsmerken of gedeponeerde handelsmerken van Nokia Corporation. Namen van andere producten en bedrijven kunnen handelsmerken of handelsnamen van de respectievelijke eigenaren zijn.

Nokia tune is een geluidsmerk van Nokia Corporation.

US Patent No 5818437 and other pending patents. T9 text input software Copyright (C) 1997-2005. Tegic Communications, Inc. All rights reserved.



Includes RSA BSAFE cryptographic or security protocol software from RSA Security.



Java is a trademark of Sun Microsystems, Inc.

Dit product is gelicentieerd onder de MPEG4 Visual Patent Portfolio License (i) voor privé- en niet-commercieel gebruik in verband met informatie die is geëncodeerd volgens de visuele norm MPEG4 door een consument in het kader van een privé- en niet-commerciële activiteit en (ii) voor gebruik in verband met MPEG4-videomateriaal dat door een gelicentieerde videoaanbieder is verstrekt. Voor ieder ander gebruik is of wordt expliciet noch impliciet een licentie verstrekt. Aanvullende informatie, waaronder informatie over het gebruik voor promotionele doeleinden, intern gebruik en commercieel gebruik, is verkrijgbaar bij MPEG LA, LLC. Zie <<http://www.mpegla.com>>.

This product is licensed under the MPEG-4 Visual Patent Portfolio License (i) for personal and noncommercial use in connection with information which has been encoded in compliance with the MPEG-4 Visual Standard by a consumer engaged in a personal and noncommercial activity and (ii) for use in connection with MPEG-4 video provided by a licensed video provider. No license is granted or shall be implied for any other use. Additional information including that relating to promotional, internal and commercial uses may be obtained from MPEG LA, LLC. See <<http://www.mpegla.com>>.

Nokia voert een beleid dat gericht is op continue ontwikkeling. Nokia behoudt zich het recht voor zonder voorafgaande kennisgeving wijzigingen en verbeteringen aan te brengen in de producten die in dit document worden beschreven.

In geen geval is Nokia aansprakelijk voor enig verlies van gegevens of inkomsten of voor enige bijzondere, incidentele, onrechtstreekse of indirecte schade.

De inhoud van dit document wordt zonder enige vorm van garantie verstrekt. Tenzij vereist krachtens het toepasselijke recht, wordt geen enkele garantie gegeven betreffende de nauwkeurigheid, betrouwbaarheid of inhoud van dit document, hetzij uitdrukkelijk hetzij impliciet, daaronder mede begrepen maar niet beperkt tot impliciete garanties betreffende de verkoopbaarheid en de geschiktheid voor een bepaald doel. Nokia behoudt zich te allen tijde het recht voor zonder voorafgaande kennisgeving dit document te wijzigen of te herroepen.

De beschikbaarheid van bepaalde producten kan per regio verschillen. Neem hiervoor contact op met de dichtstbijzijnde Nokia-leverancier.

Dit apparaat bevat mogelijk onderdelen, technologie of software die onderhevig zijn aan wet- en regelgeving betreffende export van de V.S. en andere landen. Ontwijking in strijd met de wetgeving is verboden.

Inhoud

Voor uw veiligheid	12
Algemene informatie	17
Overzicht van functies	17
Toegangscodes	18
Beveiligingscode	18
PIN-codes	18
PUK-codes	18
Blokkeerwachtwoord	19
Portefeuillecode	19
Dienst voor configuratie-instellingen	19
Content en toepassingen downloaden	20
Nokia-ondersteuning en contactinformatie	21
1. Aan de slag	22
De SIM-kaart en de batterij installeren	22
De batterij opladen	24
De telefoon in- en uitschakelen	25
Antenne	25
Draagkoordje	26
De covers verwisselen	27
De grepen verwisselen	29
Gestante covers maken	29
De gestante cover verwisselen	30
2. De telefoon	31
Toetsen en onderdelen	31

Standby-modus.....	32
Lijst met persoonlijke favorieten	32
Snelkoppelingen in de standby-modus.....	33
Energiebesparing.....	34
Indicatoren.....	34
Toetsen blokkeren.....	36
3. Algemene functies.....	37
Bellen.....	37
Snelkeuze.....	37
Een oproep beantwoorden of weigeren	38
Wachtfunctie.....	38
Opties tijdens een gesprek.....	39
4. Tekst invoeren.....	40
Instellingen.....	40
Tekstinvoer met woordenboek.....	41
Samengestelde woorden intoetsen.....	41
Normale tekstinvoer	42
5. Door de menu's navigeren	43
6. Berichten	44
Tekstberichten (SMS).....	44
SMS-berichten invoeren en verzenden.....	45
Opties voor het verzenden van berichten.....	46
SMS-berichten lezen en beantwoorden.....	46
Sjablonen.....	47
Map Opgeslagen items en Mijn mappen.....	47
Multimediaberichten (MMS).....	48
Multimediaberichten invoeren en verzenden	48

Multimediaberichten lezen en beantwoorden.....	51
Mappen voor berichten	52
Geheugen vol	52
Flitsberichten.....	53
Een bericht intoetsen.....	53
Een bericht ontvangen	53
Chatberichten (IM).....	53
Het menu openen.....	54
Verbinding maken met de dienst voor chatberichten	54
Een chatsessie starten	55
Een uitnodiging accepteren of weigeren	56
Een bericht lezen.....	56
Deelnemen aan een chatsessie	57
Uw beschikbaarheidsstatus bewerken	57
Contacten voor chatberichten	58
Berichten blokkeren en vrijgeven	58
Groepen.....	59
Openbare groepen	59
Privé-groepen	59
E-mailtoepassing	60
E-mail invoeren en verzenden.....	60
E-mail downloaden	61
E-mail lezen en beantwoorden	61
Inbox en andere mappen	62
E-mailberichten verwijderen	62
Spraakberichten	62
Informatieberichten	63
Dienstopdrachten	63
Berichten verwijderen	63

Berichtinstellingen	64
Tekst en e-mail via SMS.....	64
Multimedia.....	64
E-mail	66
Lettergrootte	67
Berichtenteller.....	67
7. Oproepinfo	68
Lijsten met laatste oproepen.....	68
Tellers en timers.....	68
Positiegegevens.....	69
8. Contacten	70
Zoeken naar een contact.....	70
Namen en telefoonnummers opslaan.....	70
Nummers, items of een afbeelding opslaan	70
Contacten kopiëren.....	72
Contactgegevens bewerken.....	72
Contacten of contactgegevens verwijderen	72
Visitekaartjes.....	73
Mijn aanwezigheid.....	73
Abonneenamen	75
Contacten toevoegen aan de lijst met abonneenamen	75
De abonneenamen weergeven	75
Abonnement op een contact opzeggen.....	76
Instellingen.....	76
Snelkeuze.....	77
Spraakgestuurde nummerkeuze	77
Spraaklabels toevoegen en beheren.....	78
Bellen met behulp van een spraaklabel.....	79

Dienstnummers	79
Eigen nummers.....	80
Bellergroepen.....	80
9. Instellingen	81
Profielen	81
Thema's.....	81
Tonen.....	82
Lichtinstellingen	82
Favorieten	83
Weergave	83
Tijd en datum.....	84
Bellen	85
Telefoon.....	86
Connectiviteit	87
Packet-gegevens (EGPRS).....	87
Modeminstellingen	88
Toebehoren.....	89
Configuratie	89
Beveiliging.....	91
Fabrieksinstellingen terugzetten.....	92
10. Operatormenu	93
11. Galerij	94
12. Media	95
Camera.....	95
Een foto maken.....	95
Een videoclip opnemen.....	96
Recorder	96

Geluid opnemen	96
Opties voor opnamen.....	97
13.Organiser	98
Wekker.....	98
De wekker uitschakelen.....	98
Agenda.....	99
Een agendanotitie maken	99
Een waarschuwingstoon voor een notitie.....	100
Takenlijst.....	100
Notities.....	101
Synchronisatie.....	101
Synchronisatie met een server.....	102
Instellingen voor de synchronisatie met een server.....	102
Synchronisatie met een pc.....	103
Instellingen voor de synchronisatie met een pc.....	103
14.Toepassingen	104
Spelletjes en toepassingen.....	104
Spelletjes en toepassingen downloaden.....	105
Instellingen voor spelletjes.....	105
Geheugenstatus.....	106
Rekenmachine	106
Timerfunctie.....	107
Stopwatch.....	107
Portefeuille.....	109
Het menu Portefeuille openen	109
Een portefeuilleprofiel maken.....	110
Instellingen voor de portefeuille.....	111
Aankopen doen met de portefeuille	111

15.Web	113
Browsen instellen	113
Verbinding maken met een dienst.....	114
Browsen door pagina's.....	115
Browsen met telefoontoetsen	115
Opties tijdens het browsen.....	115
Direct bellen	116
Weergave-instellingen.....	116
Cookies	117
Scripts via een beveiligde verbinding	117
Bookmarks	117
Een bookmark ontvangen	118
Bestanden downloaden.....	118
Dienstinbox	119
Instellingen dienstinbox.....	119
Cachegeheugen.....	120
Browserbeveiliging.....	120
Beveiligingsmodule.....	121
Certificaten	122
Digitale handtekening	123
16.SIM-diensten	124
17.Pc-verbinding	125
PC Suite	125
Packet-gegevens, HSCSD en CSD	125
Toepassing voor datacommunicatie.....	126
18.Informatie over de batterij	127
Opladen en ontladen	127

Richtlijnen voor het controleren van de echtheid van Nokia-batterijen	128
VERZORGING EN ONDERHOUD	131
Aanvullende veiligheidsinformatie.....	133
Index.....	139

Voor uw veiligheid

Lees deze eenvoudige richtlijnen. Het niet opvolgen van de richtlijnen kan gevaarlijk of onwettig zijn. Lees de volledige gebruikershandleiding voor meer informatie.



SCHAKEL HET APPARAAT ALLEEN IN ALS HET VEILIG IS

Schakel de telefoon niet in als het gebruik van mobiele telefoons verboden is of als dit storing of gevaar zou kunnen opleveren.



VERKEERSVEILIGHEID HEEFT VOORRANG

Houd u aan de lokale wetgeving. Houd terwijl u rijdt uw handen vrij om uw voertuig te besturen. De verkeersveiligheid dient uw eerste prioriteit te hebben terwijl u rijdt.



STORING

Alle draadloze telefoons kunnen gevoelig zijn voor storing. Dit kan de werking van de telefoon negatief beïnvloeden.



SCHAKEL HET APPARAAT UIT IN ZIEKENHUIZEN

Houd u aan alle mogelijke beperkende maatregelen. Schakel de telefoon uit in de nabijheid van medische apparatuur.



SCHAKEL HET APPARAAT UIT IN VLIEGTUIGEN

Houd u aan alle mogelijke beperkende maatregelen. Draadloze apparatuur kan storingen veroorzaken in vliegtuigen.



SCHAKEL HET APPARAAT UIT TIJDENS HET TANKEN

Gebruik de telefoon niet in een benzinstation. Gebruik het apparaat niet in de nabijheid van brandstof of chemicaliën.



SCHAKEL HET APPARAAT UIT IN DE BUURT VAN EXPLOSIEVEN

Houd u aan alle mogelijke beperkende maatregelen. Gebruik de telefoon niet waar explosieven worden gebruikt.



GEBRUIK HET APPARAAT VERSTANDIG

Gebruik het apparaat alleen in de normale positie zoals in de productdocumentatie wordt uitgelegd. Raak de antenne niet onnodig aan.



DESKUNDIG ONDERHOUD

Dit product mag alleen door deskundigen worden geïnstalleerd of gerepareerd.



TOEBEHOREN EN BATTERIJEN

Gebruik alleen goedgekeurde toebehoren en batterijen. Sluit geen incompatibele producten aan.



WATERBESTENDIGHEID

De telefoon is niet waterbestendig. Houd het apparaat droog.



MAAK BACK-UPS

Maak een back-up of een gedrukte kopie van alle belangrijke gegevens die in de telefoon zijn opgeslagen.



AANSLUITEN OP ANDERE APPARATEN

Wanneer u het apparaat op een ander apparaat aansluit, dient u eerst de handleiding van het desbetreffende apparaat te raadplegen voor uitgebreide veiligheidsinstructies. Sluit geen incompatibele producten aan.



ALARMNUMMER KIEZEN

Controleer of de telefoon ingeschakeld en operationeel is. Druk zo vaak als nodig is op de einde-toets om het scherm leeg te maken en terug te keren naar het startscherm. Toets het alarmnummer in en druk op de beltoets. Geef op waar u zich bevindt. Beëindig het gesprek pas wanneer u daarvoor toestemming hebt gekregen.

■ Informatie over het apparaat

Het draadloze apparaat dat in deze handleiding wordt beschreven, is goedgekeurd voor gebruik in de EGSM 900-, GSM 1800- en GSM 1900-netwerken. Neem contact op met uw serviceprovider voor meer informatie over netwerken.

Houd u bij het gebruik van de functies van dit apparaat aan alle regelgeving en eerbiedig de privacy en legitieme rechten van anderen.



Waarschuwing: Als u andere functies van dit apparaat wilt gebruiken dan de alarmklok, moet het apparaat zijn ingeschakeld. Schakel het apparaat niet in wanneer het gebruik van draadloze apparatuur storingen of gevaar kan veroorzaken.

■ Netwerkdiensten

Om de telefoon te kunnen gebruiken, moet u zijn aangemeld bij een aanbieder van draadloze diensten. Veel van de functies van dit apparaat zijn afhankelijk van de functies die beschikbaar zijn in het draadloze netwerk. Deze netwerkdiensten zijn mogelijk niet in alle netwerken beschikbaar. Het kan ook zijn dat u specifieke regelingen moet treffen met uw serviceprovider voordat u de netwerkdiensten kunt gebruiken. Mogelijk krijgt u van uw serviceprovider extra instructies voor het gebruik van de diensten en informatie over de bijbehorende kosten. Bij sommige netwerken gelden beperkingen die het gebruik van netwerkdiensten negatief kunnen beïnvloeden. Zo bieden sommige netwerken geen ondersteuning voor bepaalde taalafhankelijke tekens en diensten.

Het kan zijn dat uw serviceprovider verzocht heeft om bepaalde functies uit te schakelen of niet te activeren in uw apparaat. In dat geval worden deze functies niet in het menu van uw apparaat weergegeven. Uw apparaat kan ook speciaal geconfigureerd zijn voor uw netwerkoperator. Deze configuratie kan menunamen, de menuvolgorde en symbolen betreffen. Neem voor meer informatie contact op met uw serviceprovider.

Dit apparaat ondersteunt WAP 2.0-protocollen (HTTP en SSL) die werken met TCP/IP-protocollen. Sommige functies van dit apparaat, zoals tekstberichten, multimedieberichten, chatberichten, de e-mailtoepassing, contacten met aanwezigheidsinformatie, mobiele internetdiensten, content en toepassingen downloaden en synchronisatie met een externe internetserver, vereisen netwerkondersteuning voor deze technologieën.

■ Gedeeld geheugen

De volgende functies in dit apparaat maken mogelijk gebruik van gedeeld geheugen: contacten, tekstberichten, chatberichten, e-mail via SMS, spraaklabels, de agenda en notities. Door het gebruik van een of meer van deze functies is er mogelijk minder geheugen beschikbaar voor de overige functies die geheugen delen. Als u bijvoorbeeld veel e-mailberichten opslaat, kan het gebeuren dat al het beschikbare geheugen wordt gebruikt. Het is mogelijk dat op uw apparaat een bericht wordt weergegeven dat het geheugen vol is, wanneer u een functie probeert te gebruiken die gedeeld geheugen gebruikt. Verwijder in dit geval voordat u doorgaat een gedeelte van de informatie of registraties die in het gedeelde geheugen zijn opgeslagen. Aan sommige functies, zoals contacten, tekstberichten, chatberichten en e-mail via SMS is mogelijk afzonderlijk een bepaalde hoeveelheid geheugen toegewezen naast het geheugen dat met andere functies wordt gedeeld.

■ Toebehoren

Een aantal praktische regels voor accessoires en toebehoren:

- Houd alle accessoires en toebehoren buiten het bereik van kleine kinderen.
- Als u de elektriciteitskabel van een accessoire of toebehoren losmaakt, neem deze dan bij de stekker en trek aan de stekker, niet aan het snoer
- Controleer regelmatig of eventuele toebehoren die in een auto zijn geïnstalleerd nog steeds goed bevestigd zitten en naar behoren werken
- De montage van ingewikkelde autotoebehoren moet alleen door bevoegd personeel worden uitgevoerd.

Algemene informatie

■ Overzicht van functies

De telefoon biedt een groot aantal functies die handig zijn in het dagelijks gebruik, zoals een agenda, klok, wekker en ingebouwde camera. De telefoon ondersteunt bovendien de volgende functies:

- Multimediaberichten. Zie [Multimediaberichten \(MMS\)](#) op pagina 48.
- Chatberichten. Zie [Chatberichten \(IM\)](#) op pagina 53.
- E-mail. Zie [E-mailtoepassing](#) op pagina 60.
- Contacten met aanwezigheidsinformatie. Zie [Mijn aanwezigheid](#) op pagina 73.
- EDGE (Enhanced Data rates for GSM Evolution). Zie [Packet-gegevens \(EGPRS\)](#) op pagina 87.
- Java 2 Platform, Micro Edition, J2ME®. Zie [Toepassingen](#) op pagina 104.
- XHTML-browser. Zie [Web](#) op pagina 113.

■ Toegangscodes

Beveiligingscode

De beveiligingscode van 5 tot 10 cijfers beveiligt de telefoon tegen onbevoegd gebruik. De code is standaard ingesteld op 12345. U kunt de code wijzigen en de telefoon instellen op het vragen naar de code. Zie [Beveiliging](#) op pagina 91.

PIN-codes

De PIN-code (Personal Identification Number) en de UPIN-code (Universal Personal Identification Number) van 4 tot 8 cijfers beveiligen de SIM-kaart tegen onbevoegd gebruik. Zie [Beveiliging](#) op pagina 91.

Voor bepaalde functies hebt u de PIN2-code van 4 tot 8 cijfers nodig die bij sommige SIM-kaarten wordt geleverd.

De module-PIN is vereist voor toegang tot informatie in de beveiligingsmodule. Zie [Beveiligingsmodule](#) op pagina 121.

De ondertekenings-PIN is nodig voor de digitale handtekening. Zie [Digitale handtekening](#) op pagina 123.

PUK-codes

De PUK-code (Personal Unblocking Key) en de UPUK-code (Universal Personal Unblocking Key) van 8 cijfers zijn nodig om een geblokkeerde PIN-code of UPIN-code te wijzigen. De PUK2-code van 8 cijfers is nodig om een geblokkeerde PIN2-code te wijzigen. Als de codes niet bij de SIM-kaart worden geleverd, neemt u contact op met uw netwerkoperator of serviceprovider om de codes te verkrijgen.

Blokkeerwachtwoord

Het blokkeerwachtwoord van 4 cijfers is nodig als u de dienst *Oproepen blokkeren* gebruikt. Zie [Beveiliging](#) op pagina 91.

Portefeuillecode

De portefeuillecode van 4 tot 8 cijfers is nodig om toegang te verkrijgen tot de portefeuillediensten. Zie [Portefeuille](#) op pagina 109 voor meer informatie.

■ Dienst voor configuratie-instellingen

Voor sommige netwerkdiensten, zoals mobiele internetdiensten, MMS of synchronisatie met een externe internetserver, moeten de juiste configuratie-instellingen op de telefoon worden ingesteld. Mogelijk kunt u de instellingen rechtstreeks ontvangen in een configuratiebericht. Nadat u de instellingen hebt ontvangen, moet u ze opslaan in de telefoon. Mogelijk ontvangt u van de serviceprovider een PIN-code die u nodig hebt om de instellingen op te slaan. Neem contact op met uw netwerkoperator, serviceprovider of dichtstbijzijnde erkende Nokia-leverancier, of bezoek de website van Nokia, <www.nokia.com/support>, voor meer informatie over beschikbaarheid.

Na ontvangst van een configuratiebericht wordt *Configuratie-inst. ontv.* weergegeven.

Sla de instellingen op door **Tonen > Opslaan** te selecteren. Als de melding *PIN voor inst. invoeren*: verschijnt, voert u de PIN-code voor de instellingen in en selecteert u **OK**. Vraag de PIN-code op bij de serviceprovider die de instellingen levert. Als er nog geen instellingen zijn opgeslagen, worden deze instellingen opgeslagen en ingesteld als standaardconfiguratie-instellingen. Anders verschijnt de melding *Opgeslagen configuratie-instellingen activeren?*

U kunt de ontvangen instellingen verwijderen door **Uit** of **Tonen > Wegd.** te selecteren.

Als u de instellingen wilt wijzigen, raadpleegt u [Configuratie](#) op pagina 89.

■ Content en toepassingen downloaden

U kunt mogelijk nieuwe content (bijvoorbeeld thema's) naar de telefoon downloaden (netwerkdienst). Selecteer de downloadfunctie (bijvoorbeeld in het menu *Galerij*). Zie de beschrijving van het betreffende menu voor informatie over het gebruik van de downloadfunctie. Informeer bij de serviceprovider naar de beschikbaarheid en tarieven van de verschillende diensten.



Belangrijk: Maak alleen gebruik van diensten die u vertrouwt en die een adequate beveiliging en bescherming tegen schadelijke software bieden.

■ Nokia-ondersteuning en contactinformatie

Kijk op www.nokia.com/support of uw lokale website van Nokia voor de nieuwste versie van deze handleiding, aanvullende informatie, downloads en diensten voor uw Nokia-product.

Op de website vindt u informatie over het gebruik van Nokia-producten en diensten. Raadpleeg de lijst met plaatselijke contactcentra van Nokia op www.nokia.com/customerservice als u contact wilt opnemen met de klantenservice.

Raadpleeg de lijst met plaatselijke contactcentra van Nokia op www.nokia.com/repair als u contact wilt opnemen met een onderhoudsdienst.

1. Aan de slag

■ De SIM-kaart en de batterij installeren

Houd alle SIM-kaarten buiten bereik van kleine kinderen. Raadpleeg de leverancier van uw SIM-kaart voor informatie over het gebruik van SIM-diensten. Dit kan de serviceprovider, netwerkoperator of een andere leverancier zijn.



Opmerking: Schakel het apparaat altijd uit en zorg ervoor dat het apparaat niet met een lader of een ander apparaat is verbonden als u de cover wilt verwijderen. Raak de elektronische onderdelen niet aan terwijl u de cover verwisselt. Bevestig altijd de covers voordat u het apparaat opbergt of gebruikt.

1. Verwijder de achtercover van de telefoon door op de ontgrendelingsknop op de achtercover te drukken (1) en vervolgens de achtercover voorzichtig los te trekken van de telefoon, te beginnen bij de onderkant van de telefoon (2).

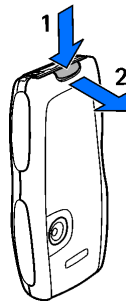

2. Verwijder de batterij door deze uit de telefoon te tillen zoals wordt weergegeven. Druk de SIM-kaart in de SIM-kaarthouder totdat u een klik hoort. Zorg ervoor dat de SIM-kaart juist is geplaatst en dat de goudkleurige contactpunten naar beneden zijn gericht.

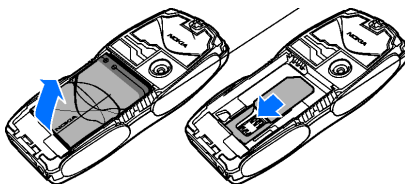

3. Verwijder de SIM-kaart door op de vergrendeling van de SIM-kaart te drukken (1) en schuif de SIM-kaart naar de bovenkant van de telefoon (2).

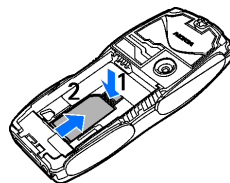

4. Plaats de batterij terug. Let op de juiste positie van de contacten van de batterij.

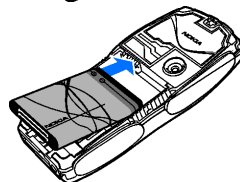

5. Lijn de bovenkant van de achtercover uit met de bovenkant van de telefoon (1), druk op de onderkant van de achtercover om deze vast te klikken (2).

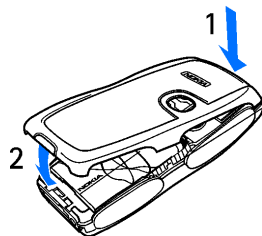

■ De batterij opladen



Waarschuwing: Gebruik alleen batterijen, laders en toebehoren die door Nokia zijn goedgekeurd voor gebruik met dit model. Het gebruik van alle andere types kan de goedkeuring of garantie doen vervallen en kan gevaarlijk zijn.

Controleer het modelnummer van uw lader voordat u deze bij het apparaat gebruikt. Dit apparaat is bedoeld voor gebruik met de volgende voedingsbronnen: ACP-7, ACP-8, ACP-12, LCH-9 of LCH-12.

Vraag uw leverancier naar de beschikbaarheid van goedgekeurde toebehoren. Trek altijd aan de stekker en niet aan het snoer als u toebehoren losmaakt.

1. Sluit de lader aan op een gewone wandcontactdoos.
2. Steek de stekker van de lader in de aansluiting aan de onderkant van de telefoon.

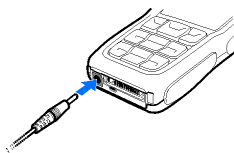

Als de batterij volledig ontladen is, kan het enkele minuten duren voordat de batterij-indicator op het scherm wordt weergegeven en u weer met het apparaat kunt bellen.

De oplaadtijd is afhankelijk van de gebruikte lader en batterij. Het opladen van een batterij van het type ACP-12 duurt bijvoorbeeld ongeveer 1 uur en 20 minuten wanneer de telefoon zich in de standby-modus bevindt.

■ De telefoon in- en uitschakelen



Waarschuwing: Schakel de telefoon niet in als het gebruik van mobiele telefoons verboden is of als dit storing of gevaar zou kunnen opleveren.

Houd de aan / uit-toets ingedrukt.

Als de PIN-code of UPIN-code wordt gevraagd, voert u de code (weergegeven als ****) in en selecteert u **OK**.



■ Antenne

Uw apparaat heeft een interne antenne.



Opmerking: Zoals voor alle andere radiozendapparatuur geldt, dient onnodig contact met de antenne te worden vermeden als het apparaat is ingeschakeld. Het aanraken van de antenne kan een nadelige invloed hebben op de gesprekskwaliteit en kan ervoor zorgen dat het apparaat meer stroom verbruikt dan noodzakelijk is. U kunt de prestaties van de antenne en de levensduur van de batterij optimaliseren door het antennegebied niet aan te raken wanneer u het apparaat gebruikt.

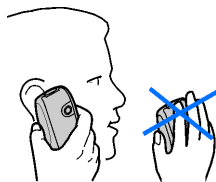

■ Draagkoordje

Verwijder de achtercover en bevestig het draagkoordje zoals wordt weergegeven in de afbeelding. Plaats de achtercover terug.

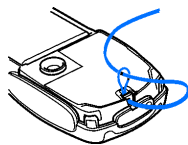

■ De covers verwisselen



Opmerking: Schakel het apparaat altijd uit voordat u de cover verwijderd en zorg ervoor dat het apparaat niet met een lader of ander apparaat is verbonden. Raak de elektronische onderdelen niet aan terwijl u de covers verwisselt. Bevestig altijd de covers voordat u het apparaat opbergt of gebruikt.

1. Verwijder de achtercover van de telefoon zoals beschreven op pagina 22.
2. Verwijder de voorcover van de telefoon. Trek de voorcover voorzichtig los vanaf de bovenkant van de telefoon (1) en neem de voorcover weg (2).
3. Neem de toetsensjabloon voorzichtig uit de voorcover.

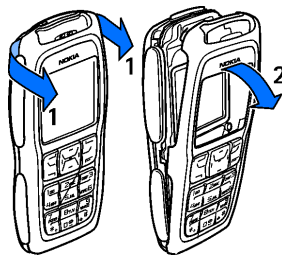

4. Plaats de toetsensjabloon in de nieuwe voorcover (3).
5. Plaats de voorcover terug door deze voorzichtig op de telefoon te drukken totdat de cover vastklikt (4).
6. Lijn de bovenkant van de achtercover uit met de bovenkant van de telefoon (5), druk op de onderkant van de achtercover om deze vast te klikken (6).

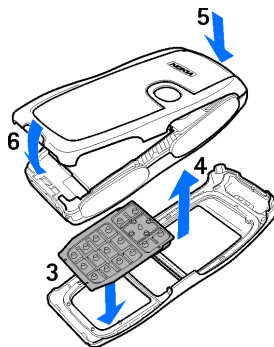

■ De grepen verwisselen

1. Verwijder de covers van de telefoon. Zie [De covers verwisselen](#) op pagina 27.
2. U verwijdert de grepen door ze naar de bovenkant van de telefoon te schuiven (1), waarna u de greep wegneemt (2).
3. Plaats de grepen terug zoals weergegeven.
4. Plaats de covers terug. Zie [De covers verwisselen](#) op pagina 27.

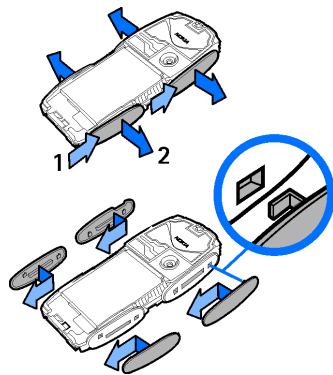

■ Gestante covers maken

Gebruik de plastic sjabloon om een gestante cover naar eigen ontwerp te maken.



Opmerking: Gebruik normaal, wit printerpapier of fotopapier dat niet dikker is dan 0,3 mm. Om de werking van de antenne niet te beïnvloeden, mag het materiaal geen metalen deeltjes bevatten.

1. Leg de sjabloon in de juiste positie en teken de omtrek.
2. Snij uw nieuwe gestante cover zorgvuldig uit.

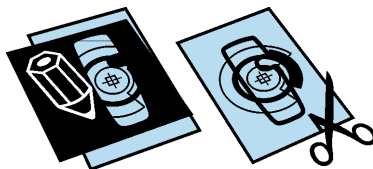

Tip: De afbeeldingeditor van Nokia PC Suite beschikt over een functie voor het maken van gestante covers.

■ De gestante cover verwisselen

1. Verwijder de achtercover van de telefoon. Zie [De covers verwisselen](#) op pagina 27.
2. Haal de gestante cover van de achtercover.
3. Bevestig de nieuwe gestante cover in de achtercover door de gestante cover eerst onder de twee geleiders onderaan (1) en vervolgens onder de geleider bovenaan (2) te schuiven.
4. Plaats de achtercover terug.

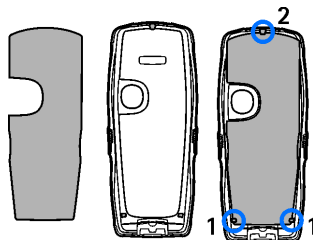

2. De telefoon

■ Toetsen en onderdelen

- Aan / uit-toets (1)
- Luistergedeelte (2)
- Luidspreker (3)
- Linkerselectietoets, middelste selectietoets en rechterselectietoets (4)
- Navigatietoets in vier richtingen (5)
- Beltoets (6)
- Einde-toets (7)
- Toetsenblok (8) (afhankelijk van uw land)
- Aansluiting voor de lader (9)
- Pop-Port™ -aansluiting (10)

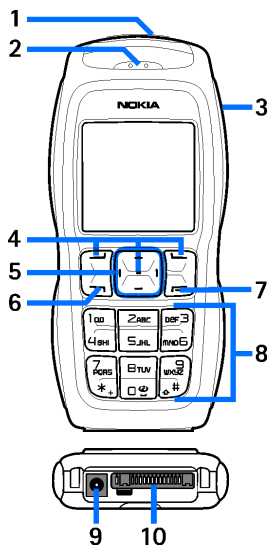

- Cameralens (11)

■ Standby-modus

Wanneer de telefoon gereed is voor gebruik en geen tekens zijn ingevoerd, bevindt de telefoon zich in de standby-modus.

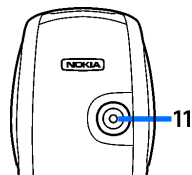

- Naam van het netwerk of het operatorlogo (1)
- Signaalsterkte van het cellulaire netwerk op uw huidige locatie (2)
- Batterijcapaciteit (3)
- Linkerselectietoets is **Favor.** (4).
- Middelste selectietoets is **Menu** (5)
- Rechterselectietoets is **Namen** (6) of een andere snelkoppeling naar een functie die u hebt geselecteerd. Zie [Favorieten](#) op pagina 83. Sommige netwerkoperators kunnen een eigen benaming hebben voor het openen van de website van de operator.

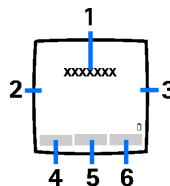

Lijst met persoonlijke favorieten

Linkerselectietoets is **Favor.**

Als u de functies in de lijst met persoonlijke favorieten wilt bekijken, selecteert u **Favor.** U activeert een functie door deze te selecteren.

Als u een lijst met beschikbare functies wilt bekijken, selecteert u **Favor.** > **Opties** > **Selectieopties**. Als u een functie aan de lijst met favorieten wilt toevoegen, selecteert u **Markeer**. Als u een functie uit de lijst wilt verwijderen, selecteert u **Niet mrk.**

Als u de functies in de lijst met favorieten anders wilt organiseren, selecteert u **Favor.** > **Opties** > **Organiseren**. Selecteer de gewenste functie, **Verpltsn.** en selecteer de plaats waar de functie moet komen te staan.

Snelkoppelingen in de standby-modus

Als u de lijst met gekozen nummers wilt openen, drukt u eenmaal op de beltoets. Ga naar het gewenste nummer of de gewenste naam en druk op de beltoets om het nummer te kiezen.

U opent de webbrowser door 0 ingedrukt te houden.

Houd 1 ingedrukt om uw voicemail te bellen.





Gebruik de navigatietoets als een snelkoppeling. Druk naar rechts op de navigatietoets om de agenda te activeren, naar links om een SMS-bericht te schrijven, omhoog om de camera te activeren en omlaag om de lijst met contacten te openen.

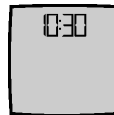







Energiebesparing

Om energie te besparen, verschijnt een screensaver in de vorm van een digitale klok in het display wanneer gedurende bepaalde tijd geen telefoonfuncties zijn gebruikt. Druk op een willekeurige toets om de screensaver uit te schakelen.



Indicatoren

-  U hebt een of meer tekst-, afbeelding- of multimedieberichten ontvangen. Zie [SMS-berichten lezen en beantwoorden](#) op pagina 46 of [Multimedieberichten lezen en beantwoorden](#) p. 51.
-  De telefoon heeft een gemiste oproep geregistreerd. Zie [Oproepinfo](#) op pagina 68.
-  De telefoon is verbonden met de chatdienst en de status is respectievelijk on line of off line. Zie [Verbinding maken met de dienst voor chatberichten](#) op pagina 54.
-  U hebt een of meer chatberichten ontvangen en u bent verbonden met de chatdienst. Zie [Verbinding maken met de dienst voor chatberichten](#) op pagina 54.
-  De toetsen zijn geblokkeerd. Zie [Toetsen blokkeren](#) op pagina 36.

-  De telefoon gaat niet over bij een inkomende oproep of inkomend tekstbericht wanneer *Oproepsignaal* is ingesteld op *Stil* en *Berichtensignaaltoon* is ingesteld op *Uit*. Zie *Tonen* op pagina 82.
-  De wekker is ingesteld op *Aan*. Zie *Wekker* op pagina 98.
-  Wanneer de EGPRS-verbindingsmodus *Altijd online* is geselecteerd en de EGPRS-dienst beschikbaar is, wordt de indicator linksboven in het display weergegeven. Zie *Packet-gegevens (EGPRS)* op pagina 87.
-  Wanneer de EGPRS-verbinding tot stand is gebracht, wordt de indicator linksboven in het display weergegeven. Zie *Packet-gegevens (EGPRS)* op pagina 87 en *Browse door pagina's* op pagina 115.
-  De EGPRS-verbinding is tijdelijk onderbroken (in de wachtstand geplaatst), bijvoorbeeld bij een inkomende of uitgaande oproep tijdens een EGPRS-inbelverbinding.
-  De luidspreker is geactiveerd. Zie *Opties tijdens een gesprek* op pagina 39.
-  De oproepen zijn beperkt tot een gesloten gebruikersgroep. Zie *Beveiliging* op pagina 91.
-  Er is een hoofdtelefoon of handsfreetkit aangesloten.
-  Er is een hoorapparaat of muziekstandaard aangesloten.

■ Toetsen blokkeren

Om te voorkomen dat toetsen per ongeluk worden ingedrukt, selecteert u **Menu** en drukt u binnen 3,5 seconden op * om de toetsen te blokkeren.

U geeft de toetsen weer vrij door **Vrijgev.** te selecteren en op * te drukken.

Als u een oproep wilt beantwoorden terwijl de toetsen zijn geblokkeerd, drukt u op de beltoets. Wanneer u het gesprek wilt beëindigen of weigeren, worden de toetsen automatisch geblokkeerd.

Zie **Telefoon** op pagina 86 voor informatie over *Automatische toetsenblokkering*.

Wanneer de toetsenvergrendeling is ingeschakeld, kunt u soms nog wel het geprogrammeerde alarmnummer kiezen.

3. Algemene functies

■ Bellen

1. Voer het netnummer en abonneenummer in.

Voor internationale gesprekken drukt u tweemaal op * voor het internationale voorvoegsel (het +-teken vervangt de internationale toegangscode) en voert u de landcode, het netnummer (laat zo nodig de eerste 0 weg) en het abonneenummer in.

2. Druk op de beltoets om het nummer te kiezen.
3. Druk op de einde-toets om de oproep te beëindigen of om het kiezen te onderbreken.

Als u wilt bellen met behulp van de lijst met namen, zoekt u naar een naam of telefoonnummer in [Contacten](#). Zie [Zoeken naar een contact](#) op pagina 70. Druk op de beltoets om het nummer te kiezen.

Als u de lijst wilt openen met de laatste 20 nummers die u hebt gebeld of hebt geprobeerd te bellen, drukt u eenmaal op de beltoets in de standby-modus. U belt het nummer door een nummer of naam te selecteren en op de beltoets te drukken.

Snelkeuze

Wijs een telefoonnummer toe aan een van de snelkeuzetoetsen, 2 tot en met 9. Zie [Snelkeuze](#) op pagina 77. U kunt het nummer dan op een van de volgende manieren kiezen:

- Druk op een snelkeuzetoets en druk op de beltoets.
- Als *Snelkeuze* is ingesteld op *Aan*, houdt u de gewenste snelkeuzetoets ingedrukt totdat het nummer is gekozen. Zie *Snelkeuze* in *Bellen* op pagina 85.

■ Een oproep beantwoorden of weigeren

Als u een inkomende oproep wilt beantwoorden, drukt u op de beltoets. U beëindigt het gesprek door op de einde-toets te drukken.

Als u een inkomende oproep wilt weigeren, drukt u op de einde-toets.

Als u de beltoon wilt uitschakelen, selecteert u *Stil*.

Als op de telefoon een compatibele hoofdtelefoon met hoofdtelefoontoets is aangesloten, kunt u een oproep beantwoorden en beëindigen door op de hoofdtelefoontoets te drukken.

Wachtfunctie

Als u tijdens een actief gesprek de oproep in de wachtstand wilt beantwoorden, drukt u op de beltoets. Het eerste gesprek wordt in de wachtstand geplaatst. U beëindigt het actieve gesprek door op de einde-toets te drukken.

Zie *Bellen* op pagina 85 voor informatie over het activeren van de functie *Wachtfunctieopties*.

■ Opties tijdens een gesprek

Veel van de opties die u tijdens gesprekken kunt gebruiken, zijn netwerkdiensten. Neem voor beschikbaarheid van de opties contact op met uw netwerkoperator.

Selecteer **Opties** tijdens een gesprek en selecteer een van de volgende opties:

Gespreksopties: *Dempen* of *Dempen uit*, *Contacten*, *Menu*, *Opnemen*, *Toetsen blokk.*, *Autom. vol. aan* of *Autom. volume uit*, *Luidspreker* of *Telefoon*.

Netwerkopties: *Opnemen* en *Weigeren*, *Standby* of *Uit standby*, *Nieuwe oproep*, *Toev. aan conf.*, *Beëindigen*, *Alles afsluiten*, en de volgende:

DTMF verzenden om toonreeksen te verzenden.

Wisselen om te schakelen tussen het actieve gesprek en het gesprek in de wachtstand.

Doorverbinden om een gesprek in de wachtstand door te verbinden met het actieve gesprek en zelf de verbinding te verbreken.

Conferentie om een conferentiegesprek te voeren waaraan maximaal vijf personen kunnen deelnemen.



Privé-oproep om een privé-gesprek te voeren tijdens een conferentiegesprek.



Waarschuwing: Houd het apparaat niet dicht bij uw oor wanneer de luidspreker wordt gebruikt, aangezien het volume erg luid kan zijn.

4. Tekst invoeren

U kunt tekst invoeren (bijvoorbeeld wanneer u berichten wilt verzenden) via de methode voor normale tekstinvoer of via de methode voor tekstinvoer met woordenboek. Bij gebruik van de methode voor normale tekstinvoer, drukt u herhaaldelijk op een cijfertoets, van 1 tot en met 9, totdat het gewenste teken verschijnt. Bij tekstinvoer met woordenboek kunt u een letter invoeren met één druk op een toets.

Tijdens het intoetsen van tekst wordt de modus voor tekstinvoer met woordenlijst aangegeven met  en de modus voor normale tekstinvoer met  linksboven in het display. **abc**, **abc** of **ABC** verschijnt naast de aanduiding voor de modus voor tekstinvoer en geeft het gebruik van hoofdletters en kleine letters aan.

Druk op # om te schakelen tussen hoofd- en kleine letters en de modus voor tekstinvoer. **123** geeft de nummermodus aan. U kunt overschakelen naar de nummermodus door # ingedrukt te houden en *Nummermodus* te selecteren.

■ Instellingen

Als u de schrijftaal wilt instellen, selecteert u **Opties** > *Woordenboek* en de gewenste taal. Tekstinvoer met woordenboek is alleen beschikbaar voor de talen die vermeld worden in de lijst.

Selecteer **Opties** > *Woordenbk uit* voor het instellen van normale tekstinvoer.

■ Tekstinvoer met woordenboek

Deze tekstinvoer is gebaseerd op een ingebouwde woordenlijst, waaraan u nieuwe woorden kunt toevoegen.

1. Gebruik de toetsen **2** tot en met **9** om een woord in te voeren. Druk eenmaal op **0** om een toets voor één letter. Het woord verandert na elke toetsaanslag.
2. Als u het gewenste woord hebt ingevoerd, bevestigt u de invoer door op **0** te drukken om een spatie toe te voegen of door op een van de navigatietoetsen te drukken. Door een navigatietoets in te drukken verplaatst u tevens de cursor.
Als het woord niet correct is, drukt u herhaaldelijk op ***** of selecteert u **Opties > Suggesties**. Als het gewenste woord wordt weergegeven, bevestigt u de invoer.
Als er een vraagteken (?) achter het woord wordt weergegeven, bevindt het woord dat u wilt invoeren zich niet in het woordenboek. Als u het woord aan het woordenboek wilt toevoegen, selecteert u **Spellen**. Voer het woord in via de methode voor normale tekstinvoer en selecteer **Opslaan**.
3. Start met het intoetsen van het volgende woord.

Samengestelde woorden intoetsen

Toets het eerste deel van het woord in en bevestig de invoer door rechts op de navigatietoets te drukken. Toets het laatste deel van het woord in en bevestig de invoer.

■ Normale tekst invoer

Druk herhaaldelijk op een cijfertoets (1 tot en met 9) totdat het gewenste teken verschijnt. Op de toetsen staan niet alle tekens afgebeeld die onder een toets beschikbaar zijn. De beschikbare tekens zijn afhankelijk van de taal die is geselecteerd in het menu *Taal display*. Zie [Telefoon](#) op pagina 86.

Als de volgende letter die u wilt intoetsen zich onder dezelfde toets bevindt als de huidige letter, wacht u tot de cursor verschijnt of drukt u op een van de navigatietoetsen en voert u de letter in.

De meest gebruikte leestekens andere speciale tekens zijn beschikbaar onder cijfertoets 1.

5. Door de menu's navigeren

De telefoon biedt een uitgebreid scala aan functies, die gegroepeerd zijn in menu's.

1. Selecteer **Menu** om het menu te openen.
2. Gebruik de navigatietoets om door het menu te bladeren en selecteer een submenu, bijvoorbeeld *Instellingen*. Zie *Menuweergave* in *Weergave* op pagina 83 als u de menuweergave wilt wijzigen.
3. Als het menu is onderverdeeld in submenu's, selecteert u het gewenste submenu, bijvoorbeeld *Oproepinstellingen*.
4. Als het geselecteerde menu ook weer is onderverdeeld in submenu's, selecteert u het gewenste submenu, bijvoorbeeld *Opnemen met willekeurige toets*.
5. Selecteer de gewenste instelling.
6. Selecteer **Terug** om terug te keren naar het vorige menuniveau. Selecteer **Uit** om het menu te sluiten.

6. Berichten



De berichtendiensten kunnen alleen worden gebruikt als ze worden ondersteund door uw netwerk en serviceprovider.



Opmerking: Wanneer u berichten verzendt, geeft de telefoon mogelijk de tekst *Bericht verzonden* weer. Hiermee wordt aangegeven dat het bericht is verzonden naar het nummer van de berichtencentrale dat in het apparaat is geprogrammeerd. Dit is geen indicatie dat het bericht is aangekomen op de doellocatie. Raadpleeg uw serviceprovider voor meer informatie over berichtendiensten.



Belangrijk: Wees voorzichtig met het openen van berichten. Berichten kunnen schadelijke software bevatten of anderszins schadelijk zijn voor uw apparaat of PC.



Opmerking: Alleen apparaten met compatibele functies kunnen berichten ontvangen en weergeven. De manier waarop een bericht wordt weergegeven, kan verschillen, afhankelijk van het ontvangende apparaat.

■ Tekstberichten (SMS)

Met SMS (Short Message Service) kunt u berichten uit meerdere delen (samengesteld uit verschillende gewone tekstberichten) verzenden en ontvangen (netwerkdienst) die afbeeldingen kunnen bevatten.

Voordat u een tekstbericht, afbeeldingbericht of e-mailbericht kunt verzenden, moet u het nummer van de berichtencentrale opslaan. Zie [Berichtinstellingen](#) op pagina 64.

Informeer bij de serviceprovider naar de beschikbaarheid en abonnementsmogelijkheden van de dienst voor e-mail via SMS.

Met uw apparaat kunnen tekstberichten worden verzonden die langer zijn dan de tekenlimiet voor één bericht. Langere berichten worden verzonden als twee of meer berichten. Uw serviceprovider kan hiervoor de desbetreffende kosten in rekening brengen. Tekens met accenten of andere symbolen en tekens in sommige taalopties zoals het Chinees, nemen meer ruimte in beslag waardoor het aantal tekens dat in één bericht kan worden verzonden, wordt beperkt.

Bovenaan in het display wordt de berichtlengte aangegeven, waarbij het aantal beschikbare tekens wordt geteld. 10/2 betekent bijvoorbeeld dat u nog 10 tekens kunt toevoegen voordat de tekst als twee berichten wordt verzonden.

SMS-berichten invoeren en verzenden

1. Selecteer **Menu** > **Berichten** > **Bericht maken** > **SMS**.
2. Toets een bericht in. Zie **Tekst invoeren** op pagina 40. Zie **Sjablonen** op pagina 47 als u een tekstsjabloon of afbeelding in het bericht wilt invoegen. Een afbeeldingbericht bestaat uit verschillende tekstberichten. Het verzenden van een afbeeldingbericht of een bericht uit meerdere delen kan derhalve meer kosten dan het verzenden van één tekstbericht.
3. Selecteer **Verzend**, of druk op de beltoets om het bericht te verzenden.



Opmerking: De functie voor beeldberichten kan alleen worden gebruikt als uw netwerkoperator of serviceprovider hiervoor ondersteuning biedt. Alleen compatibele apparaten die deze functie ondersteunen, kunnen beeldberichten ontvangen en weergeven. De manier waarop een bericht wordt weergegeven, kan verschillen, afhankelijk van het ontvangende apparaat.

Opties voor het verzenden van berichten

Nadat u het bericht hebt ingetoetst, kunt u **Opties** > **Verzendopties** > **Meer kopieën** selecteren om het bericht naar meerdere ontvangers te verzenden. Selecteer **Verzndn als e-mail** om het bericht te verzenden als een e-mailbericht (netwerkdienst). Selecteer **Verzendprofiel** om een vooraf gedefinieerd berichtprofiel te gebruiken. Zie **Tekst en e-mail via SMS** op pagina 64 als u een berichtprofiel wilt definiëren.



SMS-berichten lezen en beantwoorden

 wordt weergegeven wanneer u een SMS-bericht of e-mail via SMS hebt ontvangen. Het knipperende symbool  geeft aan dat het bericht ongelezen is. Voordat u nieuwe berichten kunt ontvangen, moet u eerst een aantal oude berichten verwijderen uit de map **Inbox**.

1. Als u een nieuw bericht wilt bekijken, selecteert u **Tonen**. Als u het later wilt bekijken, selecteert u **Uit**.
Als u het bericht later wilt lezen, selecteert u **Menu** > **Berichten** > **Inbox**. Als u meerdere berichten hebt ontvangen, selecteert u het bericht dat u wilt lezen.  geeft een ongelezen bericht aan.
2. Terwijl u een bericht leest, selecteert u **Opties** en verwijdert u het bericht of stuurt u het door, bewerkt u het bericht als een tekstbericht of als een e-mail via SMS, geeft u het bericht dat u leest een andere naam of verplaatst u het naar een andere map, of bekijkt u berichtdetails of haalt u deze op. Het is ook mogelijk de begintekst van het bericht als herinnering naar de agenda van de

- telefoon te kopiëren. Wanneer u de afbeelding in de map *Sjablonen* wilt opslaan als u een afbeeldingsbericht leest, selecteert u *Afb. opslaan*.
- Als u een bericht wilt beantwoorden, selecteert u **Antwoorden** > *SMS*, *Multimediabericht* of *Flitsbericht*. Voer het antwoordbericht in. Als u een e-mail beantwoordt, moet u eerst het e-mailadres en onderwerp bevestigen of wijzigen.
 - Om het bericht naar het weergegeven nummer te verzenden, selecteert u **Verzend.** > **OK**.

Sjablonen

De telefoon biedt u tekstsjablonen  en afbeeldingsjablonen  die u in tekst-, afbeelding- of e-mailberichten via SMS kunt gebruiken.

Als u de lijst met sjablonen wilt openen, selecteert u **Menu** > *Berichten* > *Opgeslagen items* > *Tekstberichten* > *Sjablonen*.

Map Opgeslagen items en Mijn mappen

U kunt uw berichten indelen door enkele berichten naar de map *Opgeslagen items* te verplaatsen of door nieuwe mappen voor uw berichten toe te voegen. Terwijl u een bericht leest, selecteert u **Opties** > *Verplaatsen* > de map waarnaar u het bericht wilt verplaatsen > **Select.**

Als u een map wilt toevoegen, selecteert u **Menu** > *Berichten* > *Opgeslagen items* > *Tekstberichten* > *Mijn mappen*. Als u een map wilt toevoegen terwijl u nog geen mappen hebt opgeslagen, selecteert u **Toevoeg.** Anders selecteert u

Opties > *Map toevoegen*. Als u een map wilt verwijderen, selecteert u de map en **Opties** > *Map verwijderen*.

■ **Multimediaberichten (MMS)**

Een multimediabericht kan tekst, geluid, een afbeelding, een agendanotitie, een visitekaartje of een videoclip bevatten. Als het bericht te groot is, kunt u het waarschijnlijk niet ontvangen. Sommige netwerken laten het gebruik toe van tekstberichten die een internetadres bevatten waar u het multimediabericht kunt bekijken.

Het is niet mogelijk multimediaberichten te ontvangen via GSM-gegevens tijdens een gesprek, een spelletje, een andere Java-toepassing of een actieve browsersessie. De levering van multimediaberichten kan om diverse redenen mislukken. Het is daarom raadzaam voor essentiële communicatie niet uitsluitend op deze berichten te vertrouwen.

Multimediaberichten invoeren en verzenden

Zie [Multimedia](#) op pagina 64 voor de instellingen voor multimediaberichten. Informeer bij uw serviceprovider naar de beschikbaarheid en abonnementsmogelijkheden van de multimediaberichtendienst.

1. Selecteer **Menu** > *Berichten* > *Bericht maken* > *Multimediabericht*.
2. Toets een bericht in. Zie [Tekst invoeren](#) op pagina 40.

Als u een bestand wilt invoegen, selecteert u **Opties** > *Invoegen* en selecteert u een van de volgende opties.

Afbeelding, Geluidsclip of *Videoclip* om een bestand in te voegen uit de *Galerij*.
Nieuwe geluidsclip om de *Spraakrecorder* te openen en een nieuwe opname te maken om aan het bericht toe te voegen.

Dia om een dia aan het bericht toe te voegen. De telefoon ondersteunt multimediaberichten die meerdere pagina's (dia's) bevatten. Elke dia kan bestaan uit tekst, één afbeelding, een agendanotitie, een visitekaartje en één geluidsclip. Als u een bepaalde dia wilt openen in een bericht dat meerdere dia's bevat, selecteert u **Opties** > *Vorige dia, Volgende dia* of *Lijst met dia's*. Als u het interval tussen de dia's wilt instellen, selecteert u **Opties** > *Timing dia's*. Als u het tekstgedeelte boven of onder in het bericht wilt plaatsen, selecteert u **Opties** > *Tekst boven* of *Tekst onder*.

Visitekaartje of *Kalendernot.* als u een visitekaartje of agendanotitie wilt invoegen in het bericht.

Tevens kunnen de volgende opties beschikbaar zijn: *Verwijderen* om een afbeelding, dia of geluidsclip uit het bericht te verwijderen, *Tekst wissen*, *Bekijken* of *Bericht opslaan*. Onder *Meer opties* zijn de volgende mogelijkheden beschikbaar: *Contact invoegen*, *Nummer invoegen*, *Details bericht* en *Onderwerp bew.*

3. Als u het bericht wilt verzenden, selecteert u **Verzend.** > *Telefoonnummer, E-mailadres* of *Veel*.
4. Selecteer de contactpersoon in de lijst, of voer het telefoonnummer of e-mailadres van de ontvanger in of haal dit op uit *Contacten*. Selecteer **OK**. Het bericht wordt verplaatst naar de map *Outbox*.

Tijdens het verzenden van het multimediebericht wordt de voortgangsindicator  in het display weergegeven. U kunt de overige functies van de telefoon gewoon gebruiken. Als het zenden wordt onderbroken, worden een aantal nieuwe verzendpogingen gedaan. Als deze niet slagen, blijft het bericht in de map *Outbox* en kunt u het later opnieuw proberen.



Als u *Verzonden berichten opslaan* > *Ja* selecteert, wordt het verzonden bericht opgeslagen in de map *Verzonden items*. Zie *Multimedia* op pagina 64.

Auteursrechtbescherming kan meebrengen dat bepaalde afbeeldingen, muziek (inclusief beltonen) en andere inhoud niet mogen worden gekopieerd, gewijzigd, overgedragen of doorgestuurd.

Multimediaberichten lezen en beantwoorden



Belangrijk: Wees voorzichtig met het openen van berichten. Objecten in multimediaberichten kunnen schadelijke software bevatten of anderszins schadelijk zijn voor uw apparaat of PC.

Wanneer u een multimediabericht ontvangt, wordt de voortgangsindicator  weergegeven. Als het bericht is ontvangen, worden  en de tekst *Multimediabericht ontvangen* weergegeven.

1. Druk op **Tonen** om het bericht te lezen. Als u het later wilt bekijken, selecteert u **Uit**.

Als u het bericht later wilt lezen, selecteert u **Menu > Berichten > Inbox**. In de lijst met berichten geeft  een ongelezen bericht aan. Selecteer het bericht dat u wilt lezen.

2. De functie van de middelste selectietoets verandert al naar gelang de bijlage bij het bericht.

Als u het hele bericht wilt bekijken als dit een presentatie, geluidsclip of videoclip bevat, selecteert u **Spelen**.

Als u wilt inzoomen op een afbeelding, selecteert u **Opties > Objecten > select the image > Zoom**. Als u een visitekaartje of agendanotitie wilt weergeven of een thema wilt openen, selecteert u **Bijlagen > Openen**.

3. Als u het bericht wilt beantwoorden, selecteert u **Opties > Antwoorden > SMS, Multimediabericht of Flitsbericht**. Voer het antwoordbericht in en selecteer **Verzend..** U kunt het antwoordbericht alleen verzenden naar degene die u het oorspronkelijke bericht heeft toegestuurd.

Selecteer **Opties** voor de beschikbare opties.

Mappen voor berichten

Ontvangen multimedieberichten worden opgeslagen in de map *Inbox*. Multimedieberichten die nog niet verzonden zijn, worden verplaatst naar de map *Outbox*. Als u multimedieberichten later wilt verzenden, kunt u deze opslaan in de map *Opgeslagen items*. Verzonden multimedieberichten worden opgeslagen in de map *Verzonden items* van het submenu *Multimedieber.* als *Verzonden berichten opslaan* is ingesteld op *Ja*. Zie *Multimedia* op pagina 64.

■ Geheugen vol

Wanneer u een nieuw tekstbericht hebt ontvangen terwijl het berichtengeheugen vol is, knippert het pictogram  en wordt *SMS-geheugen vol, verwijder berichten* weergegeven. Selecteer *Nee* en verwijder een aantal berichten uit een map. Als u het wachtende bericht wilt verwijderen, selecteert u *Uit > Ja*.

Wanneer een nieuw multimediebericht in de wacht staat terwijl het berichtengeheugen vol is, knippert het pictogram  en wordt *Multimediegeh. vol, wachtend bericht bekijk.* weergegeven. Als u het wachtende bericht wilt bekijken, drukt u op *Tonen*. Voordat u het wachtende bericht kunt opslaan, moet u eerst oude berichten verwijderen om geheugenruimte vrij te maken. Selecteer *Opslaan* om het bericht op te slaan.

Als u het wachtende bericht wilt verwijderen, selecteert u *Uit > Ja*. Als u *Nee* selecteert, kunt u het bericht bekijken.

■ Flitsberichten

Flitsberichten zijn berichten die direct na ontvangst worden weergegeven.

Een bericht intoetsen

Selecteer **Menu** > **Berichten** > **Bericht maken** > **Flitsbericht**. Toets het bericht in. De maximale lengte van een flitsbericht is 70 tekens. Als u een knipperend teken wilt invoegen in de tekst, selecteert u **Opties** > **Voeg flitsteken in** om een markering in te stellen. De tekst na de markering knippert totdat een tweede markering wordt ingevoegd.

Een bericht ontvangen

Een ontvangen flitsbericht wordt niet automatisch opgeslagen. Druk op **Lezen** om het bericht te lezen. Selecteer **Opties** > **Gebruik geven**, om telefoonnummers, e-mailadressen en website-adressen uit het huidige bericht te gebruiken. Selecteer **Opslaan** en de gewenste map om het bericht op te slaan.

■ Chatberichten (IM)

Chatten is een methode voor het verzenden van korte, eenvoudige tekstberichten aan on line gebruikers (netwerkdienst).

Voordat u de chatdienst kunt gebruiken, moet u zich op deze dienst abonneren. Informeer bij uw serviceprovider naar de beschikbaarheid, tarieven en abonnementsmogelijkheden voor de dienst. Bij uw serviceprovider kunt u ook een unieke ID, een wachtwoord en instellingen opvragen.

Zie *Verbindingsinstell.* in *Het menu openen* op pagina 54 om de juiste instellingen voor de dienst voor chatberichten te definiëren. De pictogrammen en tekst in het display zijn afhankelijk van de chatdienst.

Afhankelijk van het netwerk kan de batterij van de telefoon bij een actieve chatsessie sneller leeg raken en moet u de telefoon wellicht aansluiten op de lader.

Het menu openen

Als u het menu wilt openen terwijl u off line bent, selecteert u **Menu** > *Berichten* > *Chatberichten*. Als er meer dan één set verbindinginstellingen voor chatberichtdiensten beschikbaar is, selecteert u de gewenste set. Is er slechts één set gedefinieerd, dan wordt deze set automatisch geselecteerd.

De volgende opties worden weergegeven:

Aanmelden om verbinding te maken met de dienst voor chatberichten.

Opgeslagen conv. om de chatberichten die u tijdens een sessie hebt opgeslagen, weer te geven, te verwijderen of de naam ervan te wijzigen.

Verbindingsinstell. om de instellingen te wijzigen die nodig zijn voor chatberichten en aanwezigheidsweergave.

Verbinding maken met de dienst voor chatberichten





Als u verbinding wilt maken met de dienst voor chatberichten, opent u het menu *Chatberichten*, activeert u een dienst en selecteert u *Aanmelden*. Zodra de verbinding tot stand is gebracht, wordt *Aanmelding voltooid* weergegeven.

Selecteer *Afmelden* als u de verbinding met de dienst voor chatberichten wilt verbreken.

Een chatsessie starten

Open het menu *Chatberichten* en maak verbinding met de dienst. U kunt de dienst op verschillende manieren starten.





Conversaties om een lijst weer te geven met nieuwe en gelezen chatberichten, of chatuitnodigingen die tijdens de actieve sessie werden ontvangen. Ga naar het gewenste bericht of de gewenste uitnodiging en selecteer **Openen** om het bericht te lezen.

 staat voor de nieuwe en  voor de gelezen groepsberichten.  staat voor de nieuwe en  voor de gelezen chatberichten.

 staat voor de uitnodigingen.

De pictogrammen en tekst in het display zijn afhankelijk van de chatdienst.

Chatcontacten om de contacten weer te geven die u hebt toegevoegd. Ga naar het contact met wie u een chatsessie wilt starten en selecteer **Chatten** of **Openen** als in de lijst een nieuw contact wordt weergegeven. Zie [Contacten voor chatberichten](#) op pagina 58 voor informatie over het toevoegen van contacten.

 geeft de on line contacten aan en  de off line contacten in het geheugen van de telefoon.  geeft een geblokkeerd contact aan.  geeft een contact aan naar wie een nieuw bericht is verzonden.

Groepen > Openbare groepen om de lijst met bookmarks voor openbare groepen weer te geven die wordt verstrekt door de netwerkoperator of serviceprovider. Als u een chatsessie met een groep wilt starten, gaat u naar de groep en selecteert u

Deelnm.. Voer de schermnaam in die u tijdens de sessie als alias wilt gebruiken. Nadat u zich bij de groep hebt aangemeld, kunt u de groepschatsessie starten. Zie **Groepen** op pagina 59 als u een privé-groep wilt definiëren.

Zoeken > **Gebruikers** of **Groepen** om op telefoonnummer, schermnaam, e-mailadres of naam te zoeken naar andere chatgebruikers of openbare groepen in het netwerk. Als u **Groepen** selecteert, kunt u zoeken naar een groep op de naam van een groepslid, op groepsnaam, op onderwerp of op ID.

Als u de chatsessie wilt starten nadat u de gewenste gebruiker of groep hebt gevonden, selecteert u **Opties** > **Chatten** of **Aanmldn bij groep**.

Zie **De abonneenamen weergeven** op pagina 75 als u een sessie wilt starten vanuit **Contacten**.

Een uitnodiging accepteren of weigeren

Wanneer u in de standby-modus verbonden bent met de chatdienst, wordt **Nieuwe uitnodiging ontvangen** weergegeven als u een chatuitnodiging ontvangt. Selecteer **Lezen** om het bericht te lezen. Als er meer dan één uitnodiging is binnengekomen, gaat u naar de gewenste uitnodiging en selecteert u **Openen**. Als u wilt deelnemen aan de sessie met de privé-groep, selecteert u **Accept**, en voert u de schermnaam in. Als u de uitnodiging wilt weigeren of verwijderen, selecteert u **Opties** > **Weigeren** of **Verwijderen**.

Een bericht lezen

Als u in de standby-modus verbinding hebt met de chatdienst en een nieuw chatbericht ontvangt dat niet behoort tot de actieve chatsessie, wordt **Nieuw**

chatbericht weergegeven. Selecteer **Lezen** om het bericht te lezen. Als u meerdere berichten ontvangt, gaat u naar het bericht en selecteert u **Openen**.

Nieuwe berichten die u tijdens een actieve chatsessie ontvangt, worden bewaard in *Chatberichten* > *Conversaties*. Als u een bericht ontvangt van iemand die niet is opgenomen in *Chatcontacten*, wordt de ID van de verzender weergegeven. Als u een nieuw contact wilt opslaan dat nog niet in het telefoongeheugen is opgenomen, selecteert u **Opties** > *Contact opslaan*.

Deelnemen aan een chatsessie



Als u een sessie met chatberichten wilt starten of aan een sessie wilt deelnemen, selecteert u **Schrijven**. Schrijf het bericht en selecteer *Verzend*. of druk op de beltoets om het bericht te verzenden. Selecteer **Opties** voor de beschikbare opties.

Uw beschikbaarheidsstatus bewerken

1. Open het menu *Chatberichten* en maak verbinding met de dienst voor chatberichten.
2. Selecteer *Mijn instellingen* om uw eigen aanwezigheidsinformatie of schermnaam weer te geven en te bewerken.
3. Als u aan alle andere gebruikers van de chatdienst wilt laten zien dat u on line bent, selecteert u *Beschikbaarheid* > *Beschikb. v. allen*.

Als u alleen aan de personen in uw lijst met chatcontacten wilt laten zien dat u on line bent, selecteert u *Beschikbaarheid* > *Beschikb. v. contn.*

Als u wilt aangeven wanneer u off line bent, selecteert u *Beschikbaarheid > Offline aangeven*.

Wanneer u bent verbonden met de dienst voor chatberichten, geeft u  aan dat u on line bent en  dat u niet zichtbaar bent voor anderen.

Contacten voor chatberichten

Als u contacten wilt toevoegen aan de lijst met chatcontacten, maakt u verbinding met de dienst voor chatberichten en selecteert u *Chatcontacten*. Als u een contact aan de lijst wilt toevoegen, selecteert u *Opties > Contact toev.*, of, als u geen contacten hebt toegevoegd, selecteert u *Toevoeg.*. Selecteer *ID handm. opgev.*, *Zoeken op server*, *Kopiëren van serv.* of *Op mobiel nummer*.

Ga naar een contact en start een sessie door *Chatten* te selecteren of selecteer *Opties > Contactgegevens*, *Contact blokkeren* of *Contact deblokk.*, *Contact toev.*, *Contact verwijd.*, *Lijst wijzigen*, *Kop. naar server* of *Beschikb.waarsch.*

Berichten blokkeren en vrijgeven

Als u berichten wilt blokkeren, maakt u verbinding met de dienst voor chatberichten en selecteert u *Conversaties > Chatcontacten*, meldt u zich aan bij een actieve chatsessie of start u een sessie. Ga naar het contact wiens inkomende berichten u wilt blokkeren en selecteer *Opties > Contact blokkeren > OK*.

Als u de berichten wilt vrijgeven, maakt u verbinding met de dienst voor chatberichten en selecteert u *Blokkeerlijst*. Ga naar het contact wiens berichten u wilt vrijgeven en selecteer *Deblokk.*

Groepen

U kunt privé-groepen voor een sessie met chatberichten samenstellen of de openbare groepen gebruiken die door de serviceprovider zijn ingebracht. De privé-groepen bestaan alleen tijdens een actieve chatsessie. De groepen worden opgeslagen op de server van de serviceprovider. Als de server waar u bent aangemeld geen groepsdiensten ondersteunt, worden alle aan groepen gerelateerde menu's grijs weergegeven.

Openbare groepen

U kunt bookmarks aanbrengen voor openbare *Groepen* die uw serviceprovider inbrengt. Maak verbinding met de dienst voor chatberichten en selecteer *Openbare groepen*. Ga naar de groep waarmee u wilt chatten en selecteer *Deelnm..* Als u geen deel uitmaakt van de groep, voert u uw schermnaam in als alias voor de groep. Als u een groep uit uw groepslijst wilt verwijderen, selecteert u *Opties > Groep verwijderen*.

Als u naar een groep wilt zoeken, selecteert u *Groepen > Openbare groepen > Groepen zoeken*. U kunt zoeken naar een groep op de naam van een groepslid, op groepsnaam, op onderwerp of op ID.

Privé-groepen

Maak verbinding met de dienst voor chatberichten en selecteer *Groepen > Groep maken*. Voer de naam van de groep in, samen met de schermnaam die u wilt gebruiken. Markeer de leden van de privé-groep in de lijst met contacten en voer een uitnodiging in.

■ E-mailtoepassing

Met de e-mailtoepassing kunt u vanaf de telefoon toegang verkrijgen tot uw compatibele e-mailaccount wanneer u onderweg bent. Deze e-mailtoepassing is niet hetzelfde als de SMS- en MMS-e-mailfunctie.

De telefoon ondersteunt POP3- en IMAP4-e-mailservers. Voordat u e-mailberichten kunt verzenden en ontvangen:

- Vraag een nieuwe e-mailaccount aan of gebruik de huidige account. Neem contact op met de e-mailprovider voor informatie over de beschikbaarheid van uw e-mailaccount.
- Informeer bij de serviceprovider naar de benodigde instellingen voor e-mail. Het is mogelijk dat u de configuratie-instellingen voor e-mail ontvangt als configuratiebericht. Zie [Dienst voor configuratie-instellingen](#) op pagina 19. U kunt de instellingen ook handmatig invoeren. Zie [Configuratie](#) op pagina 89.
Als u de e-mailinstellingen wilt activeren, selecteert u [Menu > Berichten > Berichtinstellingen > E-mailberichten](#). Zie [E-mail](#) op pagina 66.

Deze toepassing ondersteunt geen toetsgeluiden.

E-mail invoeren en verzenden

1. Selecteer [Menu > Berichten > E-mail > E-mail schrijven](#).
2. Selecteer [Bewerk](#) om het e-mailadres van de ontvanger en een onderwerp in te voeren.
3. Selecteer [Opties > Berichteditor](#) om het tekstbericht in te voeren.

4. Selecteer **Verzend.** > *Nu verzenden.*

E-mail downloaden

1. U start de e-mailtoepassing door **Menu** > *Berichten* > *E-mail* te selecteren.
2. Als u e-mailberichten wilt downloaden die naar uw e-mailaccount zijn verzonden, selecteert u *Ophalen.*
Als u nieuwe e-mailberichten wilt downloaden en e-mailberichten wilt verzenden die zijn opgeslagen in de map *Outbox*, selecteert u **Opties** > *Ophalen en verz.*
3. Selecteer het nieuwe bericht in de *Inbox*. Selecteer **Terug** als u het bericht later wilt bekijken.  geeft een ongelezen bericht aan.

E-mail lezen en beantwoorden



Belangrijk: Wees voorzichtig met het openen van berichten. E-mailberichten kunnen schadelijke software bevatten of anderszins schadelijk zijn voor uw apparaat of pc.

Selecteer **Menu** > *Berichten* > *E-mail* > *Inbox* en selecteer het gewenste bericht. Selecteer **Opties** tijdens het lezen van het bericht om de beschikbare opties weer te geven.

Als u een e-mail wilt beantwoorden, selecteert u **Beantwoorden** > *Oorspr. tekst* of *Leeg scherm*. Als u het antwoord naar alle geadresseerden wilt verzenden, selecteert u **Opties** > *Allen antwoorden*. Bevestig of wijzig het e-mailadres en het

onderwerp en voer het antwoord in. Als u het bericht wilt verzenden, selecteert u **Verzend.** > *Nu verzenden.*

Inbox en andere mappen

E-mail die u hebt gedownload van uw e-mailaccount, wordt opgeslagen in de map *Inbox*. De map *Overige* bevat de volgende submappen: *Concepten* voor e-mailberichten die nog niet af zijn, *Archief* om uw e-mail in te delen en op te slaan, *Outbox* voor e-mailberichten die nog niet verzonden zijn en *Verz. items* voor e-mailberichten die eerder verzonden zijn.

E-mailberichten verwijderen

Als u e-mailberichten wilt verwijderen, selecteert u **Menu** > *Berichten* > *E-mail* > *Opties* > *Ber. verwijderen*. Als u alle berichten uit een map wilt verwijderen, selecteert u de map waaruit u de berichten wilt verwijderen en drukt u op **Ja**. Als u alle berichten uit alle mappen wilt verwijderen, selecteert u *Alle berichten* en drukt u op **Ja**. Als u een e-mailbericht uit de telefoon verwijdert, wordt het bericht niet van de e-mailserver verwijderd.

■ Spraakberichten

Voicemail is een netwerkdienst, waarop u zich wellicht eerst moet abonneren. Neem contact op met de serviceprovider voor meer informatie.

Als u uw voicemail wilt bellen, selecteert u **Menu** > *Berichten* > *Spraakberichten* > *Luisteren naar voicemail*. Selecteer *Nummer voicemailbox* om het nummer van uw voicemailbox in te voeren, op te slaan of te wijzigen.

Als dit door het netwerk wordt ondersteund, geeft het pictogram  aan dat nieuwe voicemailberichten zijn ontvangen. Selecteer **Luister** om het voicemailnummer te bellen.

■ Informatieberichten

Selecteer **Menu** > *Berichten* > *Informatieber.* Met deze netwerkdienst kunt u berichten over verschillende onderwerpen ontvangen van de serviceprovider. Vraag uw serviceprovider welke items beschikbaar zijn en wat de nummers daarvan zijn.

■ Dienstopdrachten

Selecteer **Menu** > *Berichten* > *Dienstopdrachten*. Vanuit dit submenu maakt en verzendt u serviceaanvragen (ook wel USSD-opdrachten genoemd) naar de netwerkoperator. Dit kunnen bijvoorbeeld activeringsopdrachten voor netwerkdiensten zijn.

■ Berichten verwijderen

Als u alle berichten uit een map wilt verwijderen, selecteert u **Menu** > *Berichten* > *Berichten verwijd.* en selecteert u de map waaruit u de berichten wilt verwijderen. Selecteer **Ja** en als de map ongelezen berichten bevat, wordt gevraagd of u deze berichten ook wilt verwijderen. Selecteer nogmaals **Ja**.

■ Berichtinstellingen

Tekst en e-mail via SMS

De berichtinstellingen hebben invloed op de wijze waarop e-mail via SMS en tekstberichten worden verzonden, ontvangen en weergegeven.

Selecteer **Menu** > *Berichten* > *Berichtinstellingen* > *Tekstberichten* en selecteer een van de volgende opties:

Verzendprofiel - Als meer dan één berichtprofielset door de SIM-kaart wordt ondersteund, selecteert u de set die u wilt wijzigen.

De volgende opties kunnen beschikbaar zijn: *Nr. berichtencentrale* (geleverd door de serviceprovider), *Berichten verzenden als*, *Geldigheid van berichten*, *Standaard nr. ontvanger* (tekstberichten) of *E-mailserver* (e-mail), *Afleveringsrapporten*, *Packetgegevens gebruiken*, *Antwoord via zelfde centrale* (netwerkdienst) en *Naam van dit profiel wijzigen*.

Verzonden berichten opslaan > *Ja* - Hiermee geeft u op dat verzonden tekstberichten moeten worden opgeslagen in de map *Verzonden items*.

Multimedia

De berichtinstellingen hebben invloed op de wijze waarop de multimedieberichten worden verzonden, ontvangen en weergegeven.

Selecteer **Menu** > *Berichten* > *Berichtinstellingen* > *Multimedieber.* en selecteer een van de volgende opties:

Verzonden berichten opslaan > *Ja* om op te geven dat verzonden multimedial berichten moeten worden opgeslagen in de map *Verzonden items*.

Afleveringsrapporten om het netwerk te vragen afleveringsrapporten van uw berichten te verzenden (netwerkdienst).

Afbeelding verkleinen om het beeldformaat te definiëren wanneer u een afbeelding invoegt in een multimedial bericht.

Standaard timing dia's om de standaardtijd te selecteren tussen dia's in multimedial berichten.

Ontvangst multimedia toestaan > *Ja* of *Nee* om het multimedial bericht te ontvangen of te blokkeren. Als u *In eigen netwerk* selecteert, kunt u geen multimedial berichten ontvangen wanneer u zich buiten het bereik van uw eigen netwerk bevindt.

Inkomende multimedial berichten > *Ophalen*, *Handm. ophalen* of *Weigeren* om de ontvangst van multimedial berichten automatisch of handmatig na bevestiging toe te staan of om de ontvangst te weigeren.

Configuratie-instellingen > *Configuratie* om alleen de configuraties die multimedial berichten ondersteunen weer te geven. Selecteer een serviceprovider, *Standaard* of *Pers. configuratie* voor multimedial berichten. Selecteer *Account* en een account voor multimedial berichten die is opgenomen in de actieve configuratie-instellingen.

Advertenties toestaan om advertenties te ontvangen of te weigeren. Deze instelling wordt niet weergegeven als *Ontvangst multimedia toestaan* is ingesteld op *Nee*.

E-mail

De instellingen hebben invloed op de wijze waarop e-mail wordt verzonden, ontvangen en weergegeven.

Het is mogelijk dat u de configuratie-instellingen voor de e-mailtoepassing ontvangt als configuratiebericht. Zie [Dienst voor configuratie-instellingen](#) op pagina 19. U kunt de instellingen ook handmatig invoeren. Zie [Configuratie](#) op pagina 89.

Als u de instellingen voor de e-mailtoepassing wilt activeren, selecteert u **Menu > Berichten > Berichtinstellingen > E-mailberichten** en selecteert u een van de volgende opties:

Configuratie: selecteer de set die u wilt activeren.

Account: selecteer een account die door de serviceprovider is verstrekt.

Mijn mailnaam: voer uw naam of alias in.

E-mailadres: voer het e-mailadres in.

Ondertekening bijvoegen: u kunt een handtekening definiëren die automatisch aan het einde van uw e-mailbericht moet worden toegevoegd wanneer u het bericht opstelt.

Antwoordadres: voer het e-mailadres in waarnaar de antwoorden moeten worden verzonden.

SMTP-gebruikersnaam: voer de naam in die u voor uitgaande e-mailberichten wilt gebruiken.

SMTP-wachtwoord: voer het wachtwoord in dat u voor uitgaande e-mailberichten wilt gebruiken.

Terminalvenster tonen: selecteer *Ja* als u een handmatige gebruikersverificatie voor intranetverbindingen wilt uitvoeren.

Type inkomende server: selecteer *POP3* of *IMAP4*, afhankelijk van het type e-mailsysteem dat u gebruikt. Als beiden typen worden ondersteund, selecteert u *IMAP4*.

Inkomende mailinstellingen: selecteer de beschikbare opties voor POP3 of IMAP4.

Lettergrootte

Als u de lettergrootte voor het lezen en schrijven van berichten wilt wijzigen, selecteert u **Menu** > *Berichten* > *Berichtinstellingen* > *Overige inst.* > *Lettergrootte*.

■ Berichtenteller

Selecteer **Menu** > *Berichten* > *Berichtenteller* voor informatie over de meest recente communicatie.

7. Oproepinfo



De telefoon registreert herkende gemiste, ontvangen en uitgaande oproepen, de geadresseerden van berichten plus bij benadering de lengte van uw gesprekken.

Als de telefoon is ingeschakeld en zich binnen het bereik van de netwerkdienst bevindt (en als het netwerk deze functie ondersteunt), worden deze zaken geregistreerd.

■ Lijsten met laatste oproepen

Als u **Opties** selecteert in het menu *Gemiste oproepen*, *Ontvangen oproepen* of *Laatst gekozen nummers*, kunt u het tijdstip van de oproep weergeven, het geregistreerde telefoonnummer wijzigen, weergeven of bellen, het telefoonnummer opslaan in het geheugen of verwijderen uit de lijst met geregistreerde telefoonnummers. Tevens kunt u een tekstbericht verzenden. Als u de lijsten met de laatste oproepen wilt wissen, selecteert u *Laatste oproepen wissen*.

■ Tellers en timers



Opmerking: De gespreksduur die door de netwerkoperator in rekening wordt gebracht voor oproepen en diensten kan variëren afhankelijk van de netwerkfuncties, afrondingen, belastingen, enzovoort.

Sommige tijdmeters, inclusief de tijdmetre voor de gebruikstijd, worden mogelijk opnieuw ingesteld bij onderhoudswerkzaamheden of software-upgrades.

Selecteer **Menu** > *Oproep-info* > *Gespreksduur tonen*, *Packetgegevenssteller* of *Timer packet-gegev.verbinding* voor informatie over de meest recente communicatie.

■ Positiegegevens

In sommige netwerken kunnen positiegegevens worden opgevraagd (netwerkdienst). Met *Positiebepaling* kunt u positiebepalingen bekijken die u van de netwerkoperator hebt ontvangen. Informeer bij uw netwerkoperator of serviceprovider naar abonnementen en naar het verstrekken van positiegegevens.

Selecteer **Menu** > *Oproep-info* > *Positiebepaling* > *Positielogboek* voor een lijst met ontvangen positiebepalingen.

8. Contacten



U kunt namen en nummers (*Contacten*) opslaan in het geheugen van de telefoon en het geheugen van de SIM-kaart.

In het geheugen van de telefoon kunt u contactgegevens opslaan met nummers en tekstaantekeningen. U kunt ook een afbeelding opslaan voor een bepaald aantal namen.

Namen en nummers die in het geheugen van de SIM-kaart zijn opgeslagen, worden aangeduid met .

■ Zoeken naar een contact

Selecteer **Menu** > *Contacten* > *Zoeken*. Blader door de lijst met contacten of voer de eerste letter in van de naam die u zoekt.

■ Namen en telefoonnummers opslaan

Namen en nummers worden opgeslagen in het actieve geheugen. Selecteer **Menu** > *Contacten* > *Nieuw contact*. Toets de naam en het telefoonnummer in.

■ Nummers, items of een afbeelding opslaan

In het telefoongeheugen voor contacten kunt u verschillende typen telefoonnummers en korte tekstitems per naam opslaan.

Het eerste nummer dat onder een naam wordt opgeslagen, wordt automatisch als standaardnummer ingesteld. Dit wordt aangeduid met een kader om de nummertype-indicator, bijvoorbeeld . Wanneer u een naam selecteert (bijvoorbeeld om te bellen), wordt automatisch het standaardnummer gekozen, tenzij u een ander nummer selecteert.

1. Zorg ervoor dat het gebruikte geheugen *Telefoon* of *Telefoon en SIM* is.
2. Ga naar de naam waaraan u een nummer of tekstitem wilt toevoegen en selecteer *Gegev. > Opties*.
3. Als u een nummer wilt toevoegen, selecteert u *Nr. toevoegen* en een van de nummertypen.

Als u het geselecteerde nummer wilt instellen als standaardnummer, selecteert u *Als standaard*.

Als u een ander nummertype wilt gebruiken, gaat u naar het gewenste nummer en selecteert u *Opties > Type wijzigen*.

Als u gegevens wilt toevoegen, selecteert u *Info toevoegen* en het type gegevens.

Als u een afbeelding wilt toevoegen, selecteert u *Afb. toevoegen* en een afbeelding in de *Galerij*.

Als u wilt zoeken naar een ID op de server van uw serviceprovider wanneer u verbinding hebt met de aanwezigheidsdienst, selecteert u *Gebruikers-ID > Zoeken*. Zie *Mijn aanwezigheid* op pagina 73. Als slechts één ID wordt gevonden, wordt deze automatisch opgeslagen. Als er meerdere ID's zijn, kunt u de ID opslaan door *Opties > Opslaante* selecteren. Selecteer *ID handm. opgev.* om de ID op te geven.

■ Contacten kopiëren

Zoek naar het contact dat u wilt kopiëren en selecteer *Contacten > Kopiëren*. U kunt namen en telefoonnummers van het telefoongeheugen naar het SIM-kaartgeheugen kopiëren en omgekeerd. In het SIM-kaartgeheugen kunnen namen worden opgeslagen met één bijbehorend telefoonnummer.

■ Contactgegevens bewerken

1. Zoek het contact dat u wilt bewerken, selecteer *Gegev.* en ga naar de gewenste naam of afbeelding of naar het gewenste nummer of tekstitem.
2. Als u een naam, nummer of tekstitem wilt bewerken of een afbeelding wilt wijzigen, selecteert u *Opties > Naam bewerken, Nr. bewerken, Info bewerken* of *Afb. wijzigen*.

U kunt een ID niet bewerken wanneer deze is opgenomen in de lijst met *Chatcontacten* of in de lijst met *Abonneenamen*.

■ Contacten of contactgegevens verwijderen

Als u een contact wilt verwijderen, gaat u naar het gewenste contact en selecteert u *Opties > Verwijderen*.

Als u een aan het contact gekoppeld nummer, tekstitem of afbeelding wilt verwijderen, gaat u naar het contact en selecteert u *> Opties > Nr. verwijderen, Gegev. verwijder.* of *Afb. verwijderen*. Als u een afbeelding verwijdert uit de lijst met contacten, wordt de afbeelding niet verwijderd uit de *Galerij*.

Als u alle contacten en de bijbehorende gegevens uit het geheugen van de telefoon of SIM-kaart wilt verwijderen, selecteert u **Menu** > **Contacten** > **Verwijderen** > **Eén voor één** of **Alles verwijderen** > **Uit tel.geheugen** of **Van SIM-kaart**. Bevestig deze bewerking met de beveiligingscode.

■ Visitekaartjes

U kunt contactgegevens van een persoon als visitekaartje verzenden naar en ontvangen van een compatibel apparaat dat de vCard-standaard ondersteunt.

Als u een visitekaartje wilt verzenden, zoekt u naar het contact wiens informatie u wilt verzenden en selecteert u **Opties** > **Visitek. verzenden** > **Via multimedia** of **Via SMS**.

Wanneer u een visitekaartje hebt ontvangen, selecteert u **Tonen** > **Opslaan** om het visitekaartje op te slaan in het telefoongeheugen. Als u het visitekaartje wilt verwijderen, selecteert u **Uit** > **Ja**.

■ Mijn aanwezigheid

Met behulp van de aanwezigheidsdienst (netwerkdienst) kunt u uw aanwezigheidsstatus delen met andere gebruikers die een compatibel apparaat en toegang tot de dienst hebben. De aanwezigheidsinformatie omvat uw beschikbaarheid, een statusbericht en een persoonlijk logo. Andere gebruikers die toegang hebben tot de dienst en die uw gegevens opvragen, kunnen deze status zien. De opgevraagde gegevens worden weergegeven bij **Abonneenamen** in het menu **Contacten** van degene die de gegevens opvraagt. U kunt de gegevens die u met anderen wilt delen aanpassen en u kunt instellen wie uw status kan bekijken.

Voordat u de aanwezigheidsdienst kunt gebruiken, moet u zich op deze dienst abonneren. Informeer bij uw netwerkoperator of serviceprovider naar de beschikbaarheid, tarieven en abonnementsmogelijkheden voor de dienst. Bij de netwerkoperator of serviceprovider kunt u ook een unieke ID, een wachtwoord en instellingen voor de dienst ophalen. Zie [Configuratie](#) op pagina 89.

Terwijl u met de aanwezigheidsdienst verbonden bent, kunt u de overige functies van de telefoon gewoon gebruiken. De aanwezigheidsdienst is actief in de achtergrond. Als u de verbinding met de dienst verbreekt, wordt uw aanwezigheidsstatus gedurende een bepaalde tijd voor andere gebruikers weergegeven, afhankelijk van de serviceprovider.

Selecteer **Menu** > **Contacten** > **Mijn aanwezigheid** en selecteer een van de volgende opties:

Verbinden met aanwezigh.dienst of *Verbinding met dienst verbreken* om verbinding met de dienst te maken of de verbinding te verbreken.

Mijn aanwezigheid weergeven om de status te bekijken in *Aanwez. privé* en *Aanwez. openb.*

Mijn aanwezigheid bewerken om uw aanwezigheidsstatus te wijzigen. Selecteer *Mijn beschikbaarheid*, *Mijn aanwezigheidsbericht*, *Mijn aanwezigheidslogo* of *Tonen aan*.

Mijn toegang > *Huidige toeg.*, *Privé-lijst* of *Blokkeerlijst*

Instellingen > *Huidige aanwez. standby tonen*, *Synchroniseren met profielen*, *Verbindingstype* of *Aanwezighheidsinstellingen*

■ Abonneenamen

U kunt een lijst samenstellen met de contacten waarvan u de aanwezigheidsinformatie wilt bijhouden. U kunt de gegevens zien als dat wordt toegestaan door de contacten en het netwerk. U kunt de abonneenamen bekijken door de lijst met contacten door te bladeren of door het menu *Abonneenamen* te gebruiken.

Zorg ervoor dat het gebruikte geheugen *Telefoon* of *Telefoon en SIM* is.

Als u verbinding wilt maken met de aanwezigheidsdienst, selecteert u **Menu** > *Contacten* > *Mijn aanwezigheid* > *Verbinden met aanwezigheidsdienst*.

Contacten toevoegen aan de lijst met abonneenamen



1. Selecteer **Menu** > *Contacten* > *Abonneenamen*.
2. Als u geen contacten hebt opgenomen in de lijst, selecteert u **Toevoeg..**. Anders selecteert u **Opties** > *Nieuw abonneren*. De lijst met contacten wordt weergegeven.
3. Selecteer een contact in de lijst. Als voor het contact een ID is opgeslagen, wordt het contact toegevoegd aan de lijst met abonneenamen.

De abonneenamen weergeven

Zie [Zoeken naar een contact](#) op pagina 70 voor informatie over het weergeven van aanwezigheidsinformatie.

1. Selecteer **Menu** > *Contacten* > *Abonneenamen*.

De aanwezigheidsinformatie van het eerste contact in de lijst met abonneenamen wordt weergegeven. De gegevens die deze persoon wil weergeven aan anderen, kunnen onder meer bestaan uit tekst en de volgende pictogrammen:

,  of  geven aan dat de persoon beschikbaar, verborgen of niet beschikbaar is.

 geeft aan dat de aanwezigheidsinformatie van de persoon niet beschikbaar is.

2. Selecteer **Gegev.** om de gegevens van het geselecteerde contact te bekijken of selecteer **Opties** > *Nieuw abonneren*, *Chatten*, *Bericht verzenden*, *Visitek. verzenden* of *Abonn. opzeggen*.

Abonnement op een contact opzeggen

Als u het abonnement op een contact in de lijst *Contacten* wilt opzeggen, selecteert u het contact en selecteert u **Gegev.** > de gebruikers-ID > **Opties** > *Abonn. opzeggen* > **OK**.

U kunt het abonnement opzeggen vanuit het menu **Abonneenamen**. Zie [De abonneenamen weergeven](#) op pagina 75.

■ Instellingen

Selecteer **Menu** > *Contacten* > *Instellingen* en selecteer een van de volgende opties:

Actief geheugen om het geheugen van de SIM-kaart of het geheugen van de telefoon te selecteren voor de contacten.

Weergave Contacten om aan te geven hoe de namen en nummers in de lijst met contacten moeten worden weergegeven.

Geheugenstatus om de hoeveelheid gebruikt en vrij geheugen weer te geven.

■ Snelkeuze

Als u een nummer aan een snelkeuzetoets wilt toewijzen, selecteert u **Menu** > *Contacten* > *Snelkeuze* en gaat u naar het gewenste snelkeuzenummer.

Selecteer *Wijs toe*. Als er al een nummer aan de toets is toegewezen, selecteert u **Opties** > *Wijzigen*. Selecteer **Zoeken** en selecteer de naam en vervolgens het nummer dat u aan de toets wilt toewijzen. Als de functie *Snelkeuze* is uitgeschakeld, wordt gevraagd of u deze functie wilt activeren. Zie *Snelkeuze* in **Bellen** op pagina 85.

Zie *Snelkeuze* op pagina 37 voor meer informatie over bellen met behulp van snelkeuzetoetsen.

■ Spraakgestuurde nummerkeuze

U kunt een telefoonnummer kiezen door een spraaklabel voor het nummer in te spreken. Elk gesproken woord, zoals een naam, kan als spraaklabel dienen. U kunt slechts een beperkt aantal spraaklabels definiëren.

Houd rekening met het volgende voordat u spraaklabels gebruikt:

- Spraaklabels zijn niet taalgevoelig. Ze zijn afhankelijk van de stem van de spreker.

- U moet het spraaklabel exact zo uitspreken zoals u het hebt opgenomen.
- Spraaklabels zijn gevoelig voor achtergrondgeluiden. Neem de spraaklabels op en gebruik ze in een rustige omgeving.
- Erg korte namen worden niet geaccepteerd. Gebruik lange namen en vermijd het gebruik van soortgelijke namen voor verschillende nummers.



Opmerking: Het gebruik van spraaklabels kan moeilijkheden opleveren in een drukke omgeving of tijdens een noodgeval. Voorkom dus onder alle omstandigheden dat u uitsluitend van spraaklabels afhankelijk bent.

Spraaklabels toevoegen en beheren

Zorg dat in het telefoongeheugen de contacten aanwezig zijn waaraan u een spraaklabel wilt toevoegen. U kunt ook spraaklabels toevoegen aan namen in het geheugen van de SIM-kaart. Als u de SIM-kaart echter door een nieuwe kaart vervangt, moet u eerst de oude spraaklabels verwijderen voordat u nieuwe spraaklabels kunt toevoegen.

1. Ga naar het contact waaraan u een spraaklabel wilt toevoegen.
2. Selecteer **Gegev.**, ga naar het gewenste telefoonnummer en selecteer **Opties > Spraaklabel toev.**
3. Selecteer **Starten** en spreek de woorden die u als spraaklabel wilt opnemen, duidelijk uit. Na de opname wordt de spraaklabel afgespeeld.
 wordt weergegeven in **Contacten** achter telefoonnummers met een spraaklabel.

Als u de spraaklabels wilt controleren, selecteert u **Menu > Contacten > Spraaklabels**. Ga naar het contact met de gewenste spraaklabel en selecteer een optie om de opgenomen spraaklabel te beluisteren, verwijderen of wijzigen.

Bellen met behulp van een spraaklabel

Als er een toepassing actief is die gegevens verzendt of ontvangt via een GPRS-verbinding, moet u de toepassing beëindigen voordat u gebruikmaakt van spraakgestuurde nummerkeuze.

1. Houd de toets volume-omlaag ingedrukt in de standby-modus. U hoort een korte toon en de tekst *Nu spreken* wordt weergegeven.
2. Spraak de spraaklabel duidelijk uit. Als de spraaklabel wordt herkend, wordt deze afgespeeld en wordt na anderhalve seconde het nummer gekozen.

Als u een compatible hoofdtelefoon met hoofdtelefoontoets gebruikt, houdt u de hoofdtelefoontoets ingedrukt om spraakgestuurde nummerkeuze te starten.

■ Dienstnummers

Op uw SIM-kaart zijn mogelijk dienstnummers van uw serviceprovider opgeslagen. Deze menu's worden alleen weergegeven als dit door de SIM-kaart wordt ondersteund.

■ Eigen nummers

Als u de telefoonnummers wilt weergeven die aan de SIM-kaart zijn toegekend (indien op de SIM-kaart nummers zijn opgeslagen), selecteert u **Menu** > *Contacten* > *Eigen nummers*.

■ Bellergroepen

Selecteer **Menu** > *Contacten* > *Bellergroepen* om de in het geheugen opgeslagen namen en nummers in te delen in bellergroepen met verschillende beltonen en afbeeldingen.

9. Instellingen



■ Profielen

De telefoon heeft verschillende instellingsgroepen, ofwel profielen, waarvoor u de telefoongeluiden voor verschillende gebeurtenissen en omgevingen kunt instellen.

Selecteer **Menu** > *Instellingen* > *Profielen* en een profiel.

Selecteer *Activeer* om het geselecteerde profiel te activeren.

Selecteer *Aanpassen* om het profiel aan te passen. Selecteer de instelling die u wilt wijzigen en breng de gewenste wijzigingen aan. Als u uw aanwezigheidsinformatie wilt wijzigen, selecteert u *Mijn aanwezigheid* > *Mijn beschikbaarheid* of *Mijn aanwezigheidsbericht*. Het menu *Mijn aanwezigheid* is beschikbaar als u *Synchroniseren met profielen* instelt op *Aan*. Zie [Mijn aanwezigheid](#) op pagina 73.

Als u het profiel wilt instellen om een bepaalde tijd (maximaal 24 uur) actief te zijn, selecteert u *Tijdelijk* en stelt u de gewenste eindtijd in. Wanneer de ingestelde tijd voor het profiel verstrijkt, wordt het vorige profiel (waarvoor geen tijd was ingesteld) geactiveerd.

■ Thema's

Een thema bevat tal van elementen voor het aanpassen van uw telefoon, zoals achtergrondafbeeldingen, screensaver, kleurenschema en beltoon.

Selecteer **Menu** > *Instellingen* > *Thema's* en selecteer een van de volgende opties:

Thema selecteren om een thema voor de telefoon in te stellen. Een lijst met mappen in de *Galerij* wordt weergegeven. Open de map *Thema's* en selecteer een thema.

Themadownloads voor het openen van een lijst met koppelingen om meer thema's te downloaden. Zie [Bestanden downloaden](#) op pagina 118.

■ Tonen

U kunt de tooninstellingen van het geselecteerde profiel wijzigen.

Selecteer **Menu** > *Instellingen* > *Tooninstellingen*. > *Oproepsignaal*, *Type beltoon*, *Beltoonvolume*, *Trilsignaal*, *Berichtensignaaltoon*, *Signaaltoon chatbericht*, *Toetsenvolume* en *Waarschuwingstonen*. U vindt dezelfde instellingen ook in het menu *Profielen*. Zie [Profielen](#) op pagina 81.

Selecteer *Waarschuwen bij* om de telefoon alleen te laten overgaan wanneer oproepen worden ontvangen van telefoonnummers die behoren tot een geselecteerde bellergroep. Ga naar de gewenste bellergroep of naar *Elke oproep* en selecteer **Markeer**.

■ Lichtinstellingen

Hiermee kunt u verschillende lichtpatronen selecteren bij de diverse telefoonfuncties. Selecteer **Menu** > *Instellingen* > *Instellingen verlichting* en *Lichteffecten* om de lichteffecten in of uit te schakelen.

■ Favorieten

Door snelkoppelingen in te stellen krijgt u snel toegang tot de telefoonfuncties die u het meest gebruikt. U kunt de snelkoppelingen beheren door **Menu** > *Instellingen* > *Favorieten* te selecteren en een van de volgende opties te kiezen:

Rechter selectietoets om een functie te selecteren in de lijst voor de rechterselectietoets. Zie ook *Standby-modus* op pagina 32. Afhankelijk van uw serviceprovider is het mogelijk dat dit menu niet wordt weergegeven.

Spraakopdrachten om telefoonfuncties te activeren met behulp van een spraaklabel. Selecteer een map, ga naar de functie waaraan u een spraaklabel wilt koppelen en selecteer *Toevoeg..*  geeft een spraaklabel aan. Zie *Spraaklabels toevoegen en beheren* op pagina 78 voor het toevoegen van een spraakopdracht. Zie *Bellen met behulp van een spraaklabel* op pagina 79 voor het activeren van een spraakopdracht.

■ Weergave

Selecteer **Menu** > *Instellingen* > *Weergave-instellingen* en selecteer een van de volgende opties:

Achtergrond > *Aan* om een achtergrondafbeelding in het display weer te geven wanneer de standby-modus actief is. Als u een achtergrondafbeelding wilt toevoegen, selecteert u *Afbeelding* en een afbeelding in de *Galerij*. Als u meer afbeeldingen wilt downloaden, selecteert u *Graf. downloads*.

Screensaver > *Aan* om een screensaver te activeren. Selecteer *Timeout* om de time-out voor het activeren van de screensaver in te stellen. Selecteer *Afbeelding*

en kies een afbeelding in de *Galerij* om deze als screensaver in te stellen. Als u meer afbeeldingen wilt downloaden, selecteert u *Graf. downloads*.

Kleurenschema's om de kleur voor elementen in het display, zoals de achtergrondkleur voor menu's, signaleringen en de batterijbalk, te wijzigen.

Menuweergave om in te stellen hoe het hoofdmenu van de telefoon wordt weergegeven.

Operatorlogo om het operatorlogo weer te geven of te verbergen. Als u het operatorlogo niet hebt opgeslagen, wordt het menu grijs weergegeven. Informeer bij uw netwerkoperaator of serviceprovider naar de beschikbaarheid van een operatorlogo.

■ Tijd en datum

Selecteer *Menu > Instellingen > Instellingen tijd en datum* en selecteer een van de volgende opties:

Klok om in te stellen dat de klok moet worden weergegeven in de standby-modus, om de klok aan te passen en om de tijdzone en tijdnotatie te selecteren.

Datum om de datum weer te geven in de standby-modus, om de datum aan te passen en om de datumnotatie en het scheidingsteken voor datums te selecteren.

Datum en tijd autom. aanpassen (netwerkdienst) als u de telefoon zo wilt instellen dat de datum en tijd automatisch worden bijgewerkt op basis van de actieve tijdzone.

■ Bellen

Selecteer **Menu** > *Instellingen* > *Oproepinstellingen* en selecteer een van de volgende opties:

Automatische volumeregeling om automatisch het luidsprekervolume aan te passen aan het geluid op de achtergrond.

Doorschakelen (netwerkdienst) om inkomende oproepen door te schakelen. Het is mogelijk dat u geen oproep kunt doorschakelen als bepaalde blokkeringsfuncties zijn ingeschakeld. Zie *Oproepen blokkeren* in *Beveiliging* op pagina 91.

Opnemen met willekeurige toets > *Aan* om een inkomende oproep te beantwoorden door kort op een willekeurige toets te drukken, met uitzondering van de einde-toets en de linker- of rechterselectietoets.

Automatisch opnieuw kiezen > *Aan* om de telefoon zo in te stellen dat maximaal tien pogingen worden ondernomen om de verbinding tot stand te brengen na een mislukte oproepoging.

Snelkeuze > *Aan* om snelkeuze te activeren. Zie *Snelkeuze* op pagina 77 voor meer informatie over het instellen van snelkeuze. U kiest een nummer door de desbetreffende cijfertoets ingedrukt te houden.

Wachfunctieopties > *Activeer* om in te stellen dat u wordt gewaarschuwd als er een nieuwe binnenkomende oproep is terwijl u een gesprek voert (netwerkdienst). Zie *Wachfunctie* op pagina 38.

Samenvatting na oproep > *Aan* om na elk gesprek kort de duur en de kosten van het gesprek weer te geven (netwerkdienst).

Identificatie verzenden (netwerkdienst) > *Ja*, *Nee* of *Netwerkinstelling*

Lijn uitgaande oproepen (netwerkdienst) om telefoonlijn 1 of 2 voor gesprekken te selecteren als dit wordt ondersteund door de SIM-kaart.

■ Telefoon

Selecteer **Menu** > *Instellingen* > *Telefooninstellingen* en selecteer een van de volgende opties:

Taal display om de taal voor het display van de telefoon in te stellen. Als u *Automatisch* selecteert, wordt de taal geselecteerd die is ingesteld op de SIM-kaart.

Geheugenstatus om de hoeveelheid vrij en gebruikt geheugen voor de *Galerij* en *Berichten* weer te geven.

Automatische toetsenblokkering om in te stellen dat de toetsen automatisch moeten worden geblokkeerd na een bepaalde, vooraf ingestelde tijd wanneer de telefoon zich in de standby-modus bevindt en geen telefoonfuncties zijn gebruikt. Selecteer *Aan* en stel een time-out tussen 5 seconden en 60 minuten in.

Wanneer de toetsenvergrendeling is ingeschakeld, kunt u soms nog wel het geprogrammeerde alarmnummer kiezen.

Celinformatie > *Aan* om informatie te ontvangen van de netwerkoperator, afhankelijk van het gebruikte netwerk (netwerkdienst).

Welkomsttekst om een begroeting in te voeren die kort moet worden weergegeven wanneer de telefoon wordt ingeschakeld.

Operatorselectie > *Automatisch* om in te stellen dat automatisch een van de cellulaire netwerken wordt geselecteerd die in uw regio beschikbaar zijn. Als u

Handmatig selecteert, kunt u een netwerk selecteren dat een registratieovereenkomst met uw eigen netwerkoperator heeft.

SIM-dienstacties bevestigen – Zie *SIM-diensten* op pagina 124.

Automatische Help-tekst om aan te geven of de telefoon helpteksten weergeeft.

Starttoon om aan te geven of de telefoon een toon laat horen wanneer de telefoon wordt ingeschakeld.

■ Connectiviteit

U kunt de instellingen definiëren voor inbelverbindingen voor packet-gegevens.

Packet-gegevens (EGPRS)

EGPRS (Enhanced General Packet Radio Service, packet-gegevens) is een netwerkdienst waarmee mobiele telefoons gegevens kunnen verzenden en ontvangen via een IP-netwerk (Internet Protocol). EGPRS maakt draadloze toegang mogelijk tot gegevensnetwerken, zoals internet.

Toepassingen die gebruikmaken van packet-gegevens zijn MMS, browsersessies, e-mail, extern SyncML, downloaden van Java-toepassingen en pc-inbediensten.

Als u wilt definiëren hoe u de dienst wilt gebruiken, selecteert u **Menu** > *Instellingen* > *Connectiviteit* > *Packetgegevens* > *Packetgegevens-verbinding*.

Selecteer *Wanneer nodig* om in te stellen dat de verbinding voor packet-gegevens tot stand moet worden gebracht wanneer een toepassing dit nodig heeft. De verbinding wordt verbroken wanneer de toepassing wordt afgesloten.

Selecteer *Altijd online* om in te stellen dat automatisch verbinding met een netwerk voor packet-gegevens tot stand moet worden gebracht wanneer de telefoon wordt ingeschakeld.

G duidt een verbinding voor packet-gegevens aan.

Modeminstellingen

U kunt de telefoon via een gegevenskabel aansluiten op een compatibele pc en de telefoon gebruiken als modem om een verbinding voor packet-gegevens via de pc in te schakelen.

Als u de instellingen voor verbindingen vanaf de pc wilt definiëren, selecteert u **Menu** > *Instellingen* > *Connectiviteit* > *Packetgegevens* > *Packetgegevensinstellingen* > *Actief toegangspunt*, activeert u het toegangspunt dat u wilt gebruiken en selecteert u *Actieve toegangspunt bewerken*. Selecteer *Alias voor toegangspunt* en voer een alias in voor het momenteel geselecteerde toegangspunt. Selecteer *Packetgegevens-toegangspunt* en voer de naam van het toegangspunt in om een verbinding met een EGPRS-netwerk tot stand te brengen.

U kunt de inbelinstellingen (naam van toegangspunt) ook definiëren op de pc met behulp van de software Nokia Modem Options. Zie **PC Suite** op pagina 125. Als u de instellingen zowel op de pc als op de telefoon hebt ingesteld, worden de pc-instellingen gebruikt.

■ Toebehoren

Dit menu wordt alleen weergegeven als de telefoon is aangesloten of aangesloten is geweest op een van de compatibele toebehoren.

Selecteer **Menu** > *Instellingen* > *Toebehoren-instellingen*. U kunt een menu voor toebehoren selecteren als de betreffende toebehoren op de telefoon is aangesloten of aangesloten is geweest. Selecteer afhankelijk van het toebehoren een van de volgende opties:

Standaard profiel om het profiel te selecteren dat automatisch moet worden geactiveerd wanneer u het geselecteerde toebehoren aansluit.

Automatisch opnemen om inkomende gesprekken na vijf seconden automatisch te beantwoorden. Als *Oproepsignaal* is ingesteld op *1 x piepen* of *Stil*, is Automatisch opnemen uitgeschakeld.

Verlichting om de verlichting permanent in te schakelen (*Aan*). Selecteer *Automatisch* om de verlichting na het indrukken van een toets 15 seconden ingeschakeld te laten.

Ontstekingsdetector > *Aan* om de telefoon automatisch uit te schakelen 20 seconden nadat u de auto hebt afgezet, als de telefoon is aangesloten op de carkit.

■ Configuratie

U kunt uw telefoon configureren met instellingen die bepaalde diensten nodig hebben voor een juiste werking. De diensten zijn browser, multimedieberichten, synchronisatie met externe internetserver, aanwezigheid en e-mailtoepassing. U

kunt de instellingen van de SIM-kaart gebruiken, via een configuratiebericht ontvangen van de serviceprovider of uw persoonlijke instellingen handmatig invoeren. U kunt de configuratie-instellingen van maximaal 20 verschillende serviceproviders opslaan in de telefoon en deze vanuit dit menu beheren.

Zie [Dienst voor configuratie-instellingen](#) op pagina 19 als u de configuratie-instellingen wilt opslaan die u in een configuratiebericht hebt ontvangen van een serviceprovider.

Selecteer **Menu** > *Instellingen* > *Configuratie-instellingen* en selecteer een van de volgende opties:

Standaardconfig.-instellingen om serviceproviders weer te geven die in de telefoon zijn opgeslagen. Ga naar een serviceprovider en selecteer **Gegev.** om de toepassingen weer te geven die worden ondersteund door de configuratie-instellingen van deze serviceprovider. Als u de configuratie-instellingen van de serviceprovider wilt instellen als standaardinstellingen, selecteert u **Opties** > *Als standaard*. Als u configuratie-instellingen wilt verwijderen, selecteert u *Verwijderen*.

Std. activeren in alle toepassingen om de standaardconfiguratie-instellingen voor ondersteunde toepassingen te activeren.

Voorkeurstoegangspunt om de opgeslagen toegangspunten weer te geven. Ga naar een toegangspunt en selecteer **Opties** > *Details* om de naam van de serviceprovider, de gegevensdrager en het GPRS-toegangspunt of het GSM-inbelnummer weer te geven.

Persoonlijke config.instellingen om nieuwe persoonlijke accounts voor diverse diensten toe te voegen en om deze te activeren of te verwijderen. Als u een nieuwe

persoonlijke account wilt toevoegen als deze nog niet aanwezig zijn, selecteert u **Nw tvgn**. Zijn er wel al persoonlijke accounts toegevoegd, dan selecteert u **Opties > Voeg nieuwe toe**. Selecteer het diensttype, selecteer de vereiste parameters en voer deze afzonderlijk in. De parameters worden bepaald door het geselecteerde diensttype. Als u een persoonlijke account wilt verwijderen of activeren, gaat u naar de account en selecteert u **Opties > Verwijderen of Activeer**.

■ Beveiliging

Wanneer beveiligingsfuncties zijn ingeschakeld waarmee de mogelijke oproepen worden beperkt (zoals het blokkeren van oproepen, gesloten gebruikersgroepen en vaste nummers), kunt u mogelijk nog wel het geprogrammeerde alarmnummer kiezen.

Selecteer **Menu > Instellingen > Beveiligingsinstellingen** en selecteer een van de volgende opties:

PIN-code vragen als u de telefoon wilt instellen om naar de PIN- of UPIN-code te vragen wanneer de telefoon wordt ingeschakeld. Sommige SIM-kaarten ondersteunen het uitschakelen van de code niet.

Oproepen blokkeren (netwerkdienst) om inkomende en uitgaande oproepen te beperken. Hiervoor hebt u het blokkeerwachtwoord nodig.

Vaste nummers om uitgaande oproepen te beperken tot geselecteerde telefoonnummers, als dit door de SIM-kaart wordt ondersteund.

Beperkte groep gebruikers (netwerkdienst) om een groep mensen op te geven die u kunt bellen en die u kunnen bellen.

Beveiligingsniveau > Telefoon om de beveiligingscode te laten vragen zodra een nieuwe SIM-kaart in de telefoon wordt geplaatst. Selecteer *Geheugen* als de beveiligingscode gevraagd moet worden als het SIM-kaartgeheugen is geselecteerd en u het gebruikte geheugen wilt wijzigen.

Toegangscodes om de beveiligingscode, PIN-code, UPIN-code, PIN2-code of het blokkeerwachtwoord te wijzigen.

Code gebruiken om te selecteren of de PIN-code of de UPIN-code actief moet zijn.

PIN2-codeaanvraag om te selecteren of de PIN2-code vereist is als een bepaalde telefoonfunctie wordt gebruikt waarop de PIN2-code van toepassing is.

■ Fabrieksinstellingen terugzetten

Als u bepaalde menu-instellingen op hun oorspronkelijke waarde wilt terugzetten, selecteert u *Menu > Instellingen > Fabrieksinstellingen terugzetten*. Voer de beveiligingscode in. De gegevens die u hebt ingevoerd of gedownload, zoals de namen en telefoonnummers in *Contacten*, worden niet verwijderd.

10. Operatormenu

Dit menu biedt toegang tot een portal met diensten die uw netwerkkoperator te bieden heeft. De naam en het pictogram worden bepaald door de netwerkkoperator. Neem voor meer informatie contact op met uw netwerkkoperator.

De operator kan dit menu bijwerken met een dienstbericht. Zie [Dienstinbox](#) op pagina 119 voor meer informatie.

11. Galerij



In dit menu kunt u foto's, afbeeldingen, opnamen, videoclips, thema's en tonen beheren. Deze bestanden zijn ingedeeld in mappen.

Uw telefoon ondersteunt een systeem met activerings sleutels ter bescherming van opgehaalde content. Controleer altijd de leveringsvoorwaarden van content en activerings sleutel voordat u tot aanschaf overgaat, omdat er sprake kan zijn van een tarief of andere vergoeding.

Auteursrechtbescherming kan meebrengen dat bepaalde afbeeldingen, muziek (inclusief beltonen) en andere inhoud niet mogen worden gekopieerd, gewijzigd, overgedragen of doorgestuurd.

Selecteer **Menu** > **Galerij** om de lijst met mappen weer te geven.

Selecteer een map > **Opties** om de beschikbare opties voor de map weer te geven.

Selecteer een map > **Openen** om een lijst met bestanden in de map weer te geven.

Selecteer een bestand > **Opties** om de beschikbare opties voor een bestand weer te geven.

12. Media



Auteursrechtbescherming kan meebrengen dat bepaalde afbeeldingen, muziek (inclusief beltonen) en andere inhoud niet mogen worden gekopieerd, gewijzigd, overgedragen of doorgestuurd.

■ Camera

Met de ingebouwde camera kunt u foto's maken of videoclips opnemen. De camera maakt foto's in JPEG-indeling en videoclips in 3GP-indeling.

Als u foto's maakt of videoclips opneemt en deze gebruikt, moet u zich aan de geldende wetgeving houden en plaatselijke gebruiken en de privacy en wettelijke rechten van anderen respecteren.

Uw telefoon ondersteunt een beeldresolutie van 640 x 480 pixels. De beeldresolutie kan in deze documentatie anders worden weergegeven.

Een foto maken

Selecteer **Menu** > **Media** > **Camera** > **Foto**. De foto wordt opgeslagen in **Galerij** > **Afbeelding**. Als u nog een foto wilt maken, selecteert u **Terug**. U kunt de foto verzenden als multimediabericht door **Verzend**. te selecteren. Selecteer **Opties** om de opties weer te geven. U wijzigt de cameramodus door links of rechts op de navigatietoets te drukken.

Een videoclip opnemen

Selecteer **Menu** > **Media** > **Camera**. Als u de videomodus wilt selecteren, bladert u naar links of rechts en selecteert u **Opnem..** U kunt het opnemen onderbreken door **Pauze** te selecteren en weer hervatten door **Activeer** te selecteren. Als u het opnemen wilt stoppen, selecteert u **Stop**. Druk op **Spelen** om de opgenomen videoclip te bekijken. Selecteer **Opties** om de opties weer te geven. De opname wordt opgeslagen in **Galerij** > **Videoclips**.

■ Recorder

U kunt vijf minuten spraak, geluid of een actief gesprek opnemen.

De opnamefunctie kan niet worden gebruikt wanneer er een dataoproep of een verbinding voor packet-gegevens actief is.

Geluid opnemen

1. Selecteer **Menu** > **Media** > **Spraakrecorder**.
2. Druk op **Opnemen** om het opnemen te starten. Als wilt opnemen tijdens een gesprek, selecteert u **Opties** > **Opnemen**. Terwijl een gesprek wordt opgenomen, horen beide partijen ongeveer elke vijf seconden een zachte pieptoon.
3. Selecteer **Stop** om het opnemen te beëindigen. De opname wordt opgeslagen in de map **Opnamen** in het menu **Galerij**.

Opties voor opnamen

Selecteer *Menu > Media > Spraakrecorder > Opnamelijst*. De lijst met mappen in de *Galerij* wordt weergegeven. Open *Opnamen* om de lijst met opnamen te bekijken. Selecteer *Opties* om opties te selecteren voor bestanden in de *Galerij*. Zie *Galerij* op pagina 94.

Als u de laatste opname wilt beluisteren, selecteert u *Ltste opn. afspln.*

Selecteer *Ltste opn. vrzdn* om de laatste opname te verzenden. De opname kan via MMS worden verzonden.

13. Organiser



■ Wekker

U kunt instellen dat op het gewenste tijdstip een waarschuwingston klinkt. Selecteer **Menu** > *Organiser* > *Wekker*.

Als u de wekker wilt instellen, selecteert u *Wektijd* en voert u het gewenste tijdstip in. Als u het alarmtijdstip wilt wijzigen nadat dit is ingesteld, selecteert u *Aan*. Selecteer *Alarm herhalen* om aan te geven dat op geselecteerde dagen van de week een alarmsignaal moet klinken.

Als u een alarmtoon wilt instellen, selecteert u *Alarmtoon*.

Als u een time-out voor de snoozefunctie wilt instellen, selecteert u *Time-out snoozefunctie*.

De wekker uitschakelen

Er klinkt een waarschuwingston, de tekst *Alarm!* knippert en de huidige tijd wordt weergegeven in het display, ook als de telefoon is uitgeschakeld. Als u de waarschuwingston wilt stoppen, selecteert u **Stop**. Als u de wekker een minuut lang laat klinken of **Snooze** selecteert, wordt de waarschuwingston onderbroken gedurende de periode die u als time-out voor de snoozefunctie hebt ingesteld, en vervolgens weer hervat.

Als het tijdstip voor het alarmsignaal is aangebroken terwijl het apparaat is uitgeschakeld, schakelt het apparaat zichzelf in en wordt het waarschuwingssignaal afgespeeld. Als u **Stop** selecteert, wordt u gevraagd of het apparaat moet worden geactiveerd voor oproepen.

Selecteer **Nee** als u het apparaat wilt uitschakelen of **Ja** als u het apparaat wilt gebruiken om te bellen en gebeld te worden. Selecteer **Ja** niet wanneer het gebruik van draadloze telefoons storingen of gevaar kan opleveren.

■ Agenda

Selecteer **Menu** > *Organiser* > *Agenda*.

De huidige dag is gemarkeerd met een kader. Als voor de betreffende dag notities zijn ingesteld, wordt de dag vetgedrukt weergegeven. U kunt de notities voor de dag bekijken door **Bekijken** te selecteren. Als u een week wilt weergeven, selecteert u **Opties** > *Weekweergave*. Als u alle notities in de agenda wilt verwijderen, selecteert u de maand- of weekweergave en selecteert u **Opties** > *Verwijder notities*.

Andere opties voor de dagweergave van de agenda kunnen zijn: *Notitie maken*, *Verwijderen*, *Bewerken*, *Verplaatsen*, een notitie *Herhalen*, een notitie *Kopiëren* naar een andere dag, *Notitie verzenden* als tekstbericht of multimediebericht, of naar de agenda van een andere compatibele telefoon. In *Instellingen* kunt u de datum- en tijdsinstellingen aanpassen. Met de optie *Notities automatisch verwijderen* kunt u instellen dat oude notities na een bepaalde tijd automatisch moeten worden verwijderd.

Een agendanotitie maken

Selecteer **Menu** > *Organiser* > *Agenda*. Ga naar de gewenste datum, selecteer **Opties** > *Notitie maken* en selecteer een van de volgende typen notities:

 *Vergadering*,  *Oproep*,  *Verjaardag*,  *Memo* of  *Herinnering*.

Een waarschuwingston voor een notitie

Er klinkt een waarschuwingston en de notitie wordt weergegeven. Als een notitie van het type  wordt weergegeven, drukt u op de beltoets om het weergegeven nummer te kiezen. Als u de waarschuwingston wilt uitschakelen en de notitie wilt bekijken, selecteert u **Bekijken**. Als u de waarschuwingston ongeveer 10 minuten wilt onderbreken, selecteert u **Snooze**. Als u de waarschuwingston wilt uitschakelen zonder de notitie te bekijken, selecteert u **Uit**.

■ Takenlijst

Als u een notitie wilt opslaan voor een taak die u moet uitvoeren, selecteert u **Menu > Organiser > Taken**.

Als u een notitie wilt maken wanneer er nog geen notitie is toegevoegd, selecteert u **Toevoeg..** Selecteer anders **Opties > Toevoegen**. Schrijf de notitie en selecteer **Opslaan**. Selecteer de prioriteit, de deadline en het type alarm voor de notitie.

Als u een notitie wilt bekijken, gaat u naar de gewenste notitie en selecteert u **Bekijken**.

U kunt ook een optie selecteren om de geselecteerde notitie te verwijderen of om alle notities te verwijderen die u als voltooid hebt gemarkeerd. U kunt de notities sorteren op prioriteit of op deadline, een notitie als tekst- of multimediasbericht naar een andere telefoon verzenden, een notitie opslaan als agendanotitie of de agenda openen.

Terwijl een notitie wordt weergegeven, kunt u ook een optie selecteren om de deadline of prioriteit van de notitie te wijzigen of de notitie als voltooid te markeren.

■ Notities

Als u deze toepassing voor het schrijven en verzenden van notities wilt gebruiken, selecteert u **Menu** > **Organiser** > **Notities**. Als u een notitie wilt maken wanneer er nog geen notitie is toegevoegd, selecteert u **Notitie**. Selecteer anders **Opties** > **Notitie maken**. Schrijf een notitie en selecteer **Opslaan**.

U kunt een notitie ook verwijderen en wijzigen. Tijdens het bewerken van de notitie kunt u de teksteditor ook sluiten zonder de wijzigingen op te slaan. U kunt de notitie als tekstbericht of multimediebericht naar compatibele apparaten verzenden. Als de notitie te lang is om als tekstbericht te worden verzonden, wordt gevraagd of u het benodigde aantal tekens uit de notitie wilt verwijderen.

■ Synchronisatie

Door synchronisatie kunt u de gegevens in de agenda en de lijst met contacten opslaan op een externe internetserver (netwerkdienst) of een compatibele pc. Als u gegevens hebt opgeslagen op een internetserver, kunt u de telefoon synchroniseren vanaf de telefoon. Als u gegevens in de lijst met contacten, de agenda en de notities van de telefoon wilt synchroniseren met de gegevens op een compatibele pc, start u de synchronisatie vanaf de pc.

De contactgegevens op de SIM-kaart worden niet gesynchroniseerd.

Synchronisatie met een server

Als u een synchronisatiedienst wilt gebruiken, moet u zich op de dienst abonneren en de vereiste instellingen ophalen. Neem contact op met de serviceprovider voor meer informatie.

De synchronisatie starten vanaf de telefoon:

1. Selecteer de configuratie-instellingen voor de synchronisatie. Zie [Instellingen voor de synchronisatie met een server](#) op pagina 102.
2. Selecteer **Menu** > *Organiser* > *Synchronisatie* > *Serversynchronisatie* > *Te synchroniseren gegevens*. Markeer de gegevens die u wilt synchroniseren.
3. Selecteer **Menu** > *Organiser* > *Synchronisatie* > *Serversynchronisatie* > *Synchroniseren*. De gemarkeerde gegevens in de actieve set worden gesynchroniseerd na uw bevestiging.

Als de lijst met contacten en de agenda vol zijn, kan het synchroniseren bij een eerste synchronisatiesessie of na een onderbroken synchronisatiesessie wel 30 minuten duren.

Instellingen voor de synchronisatie met een server

U kunt de configuratie-instellingen voor synchronisatie ontvangen in een configuratiebericht van uw serviceprovider. Zie [Configuratie](#) op pagina 89 als u de configuratie-instellingen wilt beheren.

Selecteer **Menu** > *Organiser* > *Synchronisatie* > *Serversynchronisatie* > *Synchronisatie-instellingen* en selecteer een van de volgende opties:

Configuratie - Alleen de configuraties die synchronisatie ondersteunen, worden weergegeven. Selecteer een serviceprovider, *Standaard* of *Pers. configuratie* voor synchronisatie.

Account – Selecteer een account voor een synchronisatiedienst die is opgenomen in de actieve configuratie-instellingen.

Gebruikersnaam – Voer uw gebruikersnaam in.

Wachtwoord – Voer het wachtwoord voor de dienst in.

Synchronisatie met een pc

Als u de *Contacten*, *Agenda* en *Notities* wilt synchroniseren vanaf een compatibele pc, moet u een gegevenskabelverbinding gebruiken. Bovendien moet de software Nokia PC Suite voor uw telefoon op de pc zijn geïnstalleerd. Start de synchronisatiesessie met behulp van Nokia PC Suite op de pc. Zorg dat de telefoon zich in de standby-modus bevindt en dat de tijd en datum zijn ingesteld.

Instellingen voor de synchronisatie met een pc

Selecteer **Menu** > *Organiser* > *Synchronisatie* > *PC-synchronisatie-instellingen* en voer de *Gebruikersnaam*: en het *Wachtwoord*: in. De gebruikersnaam en het wachtwoord van de telefoon en de pc moeten hetzelfde zijn.

14. Toepassingen



■ Spelletjes en toepassingen

De software die bij de telefoon wordt geleverd, omvat enkele spelletjes en een aantal Java-toepassingen die speciaal voor de telefoon zijn ontworpen.

Als u een spelletje of toepassing wilt starten, selecteert u **Menu** > *Toepassingen* > *Spelletjes* > *Selecteer spel* of *Verzameling* > *Toepassing select.*. Ga naar een spelletje of toepassing en selecteer **Openen** of druk op de beltoets.

De volgende opties kunnen beschikbaar zijn voor spelletjes en toepassingen:

Verwijderen om het spelletje of de toepassing van de telefoon te verwijderen.

Details om meer informatie over het spelletje of de toepassing weer te geven.

Versiecontrole om te controleren of een nieuwe versie van de dienst kan worden gedownload (netwerkdienst).

Webpagina voor meer informatie of extra gegevens op een internetpagina. Dit is een netwerkfunctie die alleen wordt weergegeven als dit door het netwerk wordt ondersteund.

Toegang toep. om de toegang tot het netwerk vanuit het spelletje of de toepassing te beperken teneinde onverwacht oplopende kosten te voorkomen. Selecteer *Communicatie* > *Netwerktogang* of *Berichten* of selecteer *Autostart*. Selecteer in elke categorie een van de beschikbare machtigingen.

Spelletjes en toepassingen downloaden

De telefoon ondersteunt J2ME® Java-toepassingen. Controleer eerst of de toepassing compatibel is met de telefoon voordat u de toepassing downloadt.

Selecteer **Menu** > *Toepassingen* > *Spelletjes* > *Spel.downloads* of *Verzameling* > *Toep.downloads*. De lijst met beschikbare bookmarks wordt weergegeven.

Selecteer *Meer bookmarks* om de lijst met bookmarks in het menu *Web* te openen. Zie *Bookmarks* op pagina 117.

Selecteer een bookmark om verbinding te maken met de gewenste pagina. Informeer bij de serviceprovider naar de beschikbaarheid en tarieven van de verschillende diensten.



Belangrijk: Installeer en gebruik alleen toepassingen en andere software van bronnen die adequate beveiliging en bescherming bieden tegen schadelijke software.

Wanneer u een toepassing downloadt, wordt deze mogelijk opgeslagen in het menu *Spelletjes* in plaats van het menu *Toepassingen*.

Instellingen voor spelletjes

Selecteer **Menu** > *Toepassingen* > *Spelletjes* > *Toep.instellingen* om geluiden, verlichting en trilsignalen voor spelletjes in te stellen.

Geheugenstatus

Als u wilt zien hoeveel geheugen beschikbaar is voor de installatie van spelletjes en toepassingen (derde gedeelde geheugen), selecteert u **Menu > Toepassingen > Spelletjes** of **Verzameling > Geheugen**.

■ Rekenmachine

Met de rekenmachine in de telefoon kunt u optellen, aftrekken, vermenigvuldigen, delen, het kwadraat en de wortel berekenen, en valuta omzetten.



Opmerking: Deze rekenmachine heeft een beperkte nauwkeurigheid en is ontworpen voor eenvoudige berekeningen.

Selecteer **Menu > Toepassingen > Extra's > Rekenmachine**. Wanneer "0" wordt weergegeven, voert u het eerste getal voor de berekening in. Druk op # voor een decimaalteken. Selecteer **Opties > Optellen, Aftrekken, Vermenigvuldigen, Delen, Kwadraat, Wortel** of **Teken wijzigen**. Voer het tweede getal in. Selecteer **Uitkomst** om het resultaat van de berekening weer te geven. Herhaal dit zo vaak als nodig. Als u een nieuwe berekening wilt uitvoeren, selecteert u **Wissen** en houdt u deze optie ingedrukt.

Als u valuta wilt omrekenen, selecteert u **Menu > Toepassingen > Extra's > Rekenmachine**. Als u de wisselkoers wilt opslaan, selecteert u **Opties > Wisselkoers**. Selecteer een van de twee opties die worden weergegeven. Voer de wisselkoers in, druk op # voor een decimaalteken en selecteer **OK**. De wisselkoers blijft in het geheugen aanwezig totdat u een andere koers invoert. Om de valuta om te rekenen, voert u het gewenste bedrag in en selecteert u **Opties > In eigen valuta** of **In vreemde valuta**.



Opmerking: Wanneer u de basisvaluta wijzigt, moet u de nieuwe koersen intoetsen, aangezien alle eerder ingestelde koersen op nul worden teruggezet.

■ Timerfunctie

Selecteer **Menu** > **Toepassingen** > **Extra's** > **Timerfunctie**. Voer het gewenste tijdstip in uren, minuten en seconden in. Desgewenst kunt u een korte tekst invoeren die wordt weergegeven als het tijdstip wordt bereikt. U start de timerfunctie door **Starten** te selecteren. Selecteer **Tijd wijzigen** om de tijd van de timerfunctie te wijzigen. Als u de timerfunctie wilt stoppen, selecteert u **Timer stoppen**.

Als het alarmtijdstip wordt bereikt wanneer de telefoon zich in de standby-modus bevindt, klinkt een waarschuwingston en knippert de bijbehorende tekst als deze is ingesteld of wordt **Tijd timer verstreken** weergegeven. U stopt de waarschuwingston door op een willekeurige toets te drukken. Als er geen toets wordt ingedrukt, stopt het signaal automatisch na 30 seconden. Als u de waarschuwingston wilt uitschakelen en de tekst wilt wissen, selecteert u **Uit**. U start de timerfunctie opnieuw door **Opn. strt.** te selecteren.

■ Stopwatch

Met de stopwatch kunt u de tijd, tussentijden of rondetijden opnemen. Gedurende de tijdsopname kunnen de overige functies van de telefoon gewoon worden gebruikt. Druk op de einde-toets als u tijdsopname met de stopwatch op de achtergrond wilt activeren.

Als u de stopwatch gebruikt of deze op de achtergrond loopt wanneer u andere functies gebruikt, vergt dit extra batterijcapaciteit en neemt de gebruiksduur van de batterij af.

Selecteer **Menu** > *Toepassingen* > *Extra's* > *Stopwatch* en selecteer een van de volgende opties:

Tussentijden om tussentijden op te nemen. Selecteer **Starten** als u de tijdsopname opnieuw wilt starten. Selecteer **Interval** elke keer dat u een tussentijd wilt opnemen. Selecteer **Stop** om de tijdsopname te beëindigen. Selecteer **Opslaan** om de opgenomen tijd op te slaan. Als u de tijdsopname opnieuw wilt starten, selecteert u **Opties** > *Starten*. De nieuwe tijd wordt toegevoegd aan de vorige tijd. Selecteer *Opnieuw instellen* om de teller op 0 te zetten zonder de tijd op te slaan. Druk op de einde-toets als u tijdsopname met de stopwatch op de achtergrond wilt activeren.

Rondetijden om rondetijden op te nemen. Druk op de einde-toets als u tijdsopname met de stopwatch op de achtergrond wilt activeren.

Doorgaan om de tijdsopname weer te geven die u op de achtergrond hebt geactiveerd.

Laatste tonen om de laatste tijdsopname weer te geven als de stopwatch niet op 0 is gezet.

Tijden bekijken of *Tijden verwijderen*. om de opgeslagen tijden te bekijken of te verwijderen.

■ Portefeuille

In de *Portefeuille* kunt u vertrouwelijke informatie opslaan, zoals creditcardnummers, adressen en toegangscode voor diensten waarvoor een gebruikersnaam en wachtwoord moet worden ingevoerd. U kunt eenvoudig gegevens uit de portefeuille ophalen, bijvoorbeeld om on line invulformulieren in te vullen, indien dit door de dienst wordt ondersteund.

Wanneer u de portefeuille de eerste keer opent, moet u een portefeuilledcode instellen om uw gecodeerde gegevens te beveiligen. Zie [Portevedilledcode](#) op pagina 19.

Als u de volledige inhoud van de portefeuille en de portefeuilledcode wilt verwijderen, toetst u in de standby-modus *#7370925538# (*#res wallet# in letters) in. U hebt dan ook de beveiligingscode van de telefoon nodig. Zie [Beveiligingscode](#) op pagina 18.

Open het menu *Portefeuille* als u inhoud wilt toevoegen of bewerken. Als u de inhoud van de portefeuille wilt gebruiken voor een mobiele dienst, opent u de portefeuille via de browser. Zie [Web](#) op pagina 113.

Het menu Portefeuille openen

Selecteer **Menu** > *Organiser* > *Portefeuille*. Toets de portefeuilledcode in en selecteer een van de volgende opties:

Port. profielen om kaartcombinaties te maken voor verschillende diensten. Een portefeuilleprofiel is handig als veel gegevens moeten worden ingevuld voor een

dienst. U kunt dan het juiste portefeuilleprofiel selecteren in plaats van de kaarten afzonderlijk te selecteren.

Kaarten om vertrouwelijke kaartgegevens op te slaan. U kunt *Betaalkaarten*, *Klantenpassen*, *Toegangskarten*, *Gebruikersgeg.* of *Adreskaarten* opslaan. Als dit door de serviceprovider wordt ondersteund, kunt u ook kaartgegevens voor de telefoon ontvangen via een configuratiebericht. De categorie van de kaart wordt vermeld. Informeer bij de uitgever van de kaart of bij de serviceprovider naar de mogelijkheid van het ontvangen van kaartgegevens in een configuratiebericht.

Tickets voor het opslaan van aankondigingen van e-tickets die u via een mobiele dienst hebt gekocht. Selecteer **Opties** > *Bekijken* om de tickets te bekijken.

Ontvangstbewijz. om ontvangstbewijzen van mobiele aankopen op te slaan.

Instellingen om de instellingen van de portefeuille te wijzigen. Zie *Instellingen voor de portefeuille* op pagina 111.

Persoonl. notitie om persoonlijke gegevens op te slaan die u wilt beschermen met de portefeuillecode, zoals rekeningnummers, wachtwoorden of codes.

Een portefeuilleprofiel maken

Wanneer u gegevens van persoonlijke kaarten hebt opgeslagen, kunt u deze samenvoegen in een portefeuilleprofiel. Dit profiel kunt u vervolgens gebruiken om portefeuillegegevens voor verschillende kaarten op te halen tijdens het browsen.

1. Open de portefeuille en selecteer *Port. profielen*.

2. Als u een nieuw portefeuilleprofiel wilt maken en er nog geen andere profielen zijn gemaakt, selecteert u **Toevoeg..**. Anders selecteert u **Opties > Nwe toevoegen**.
3. Vul de weergegeven velden in. Sommige velden bevatten gegevens die geselecteerd zijn in de portefeuille. U moet deze gegevens opslaan voordat u een portefeuilleprofiel kunt maken.

Instellingen voor de portefeuille

Open de portefeuille en selecteer **Instellingen**. Selecteer **Code wijzigen** om de portefeuillecode te wijzigen. Als u de code en het type voor de identificatie van de radiofrequentie (RFID) wilt instellen, selecteert u **RFID > RFID-code** en **Type RFID**. RFID is een technologie voor de beveiliging van handelstransacties.

Aankopen doen met de portefeuille

Ga naar de website waarop u aankopen wilt doen en die ondersteuning biedt voor de portefeuille. De dienst moet voldoen aan de ECML-specificatie (Electronic Commerce Modeling Language). Zie **Verbinding maken met een dienst** op pagina 114.

Kies het product dat u wilt aanschaffen en lees aandachtig alle gegevens door voordat u tot aankoop overgaat.

De tekst past mogelijk niet geheel in het display. Controleer daarom of u de gehele tekst hebt gelezen voordat u tot aankoop overgaat.

Als u voor de gewenste items wilt betalen, wordt gevraagd of u de portefeuille wilt gebruiken. Bovendien wordt gevraagd naar de portefeuillecode.

Selecteer de kaart waarmee u wilt betalen in de lijst *Betaalkaarten*. Als het gegevensformulier dat u ontvangt van de serviceprovider de ECML-specificatie ondersteunt, worden de creditcardgegevens of het portefeuilleprofiel automatisch ingevuld.

Bevestig de aankoop. De informatie wordt verzonden.

Mogelijk ontvangt u een bevestiging of digitale kwitantie van de aankoop.

Selecteer *Portef. sluiten* om de portefeuille te sluiten. Als u de portefeuille gedurende vijf minuten niet gebruikt, wordt deze automatisch gesloten.

Als u toegang hebt gezocht of gehad tot vertrouwelijke informatie waarvoor u een wachtwoord moet opgeven (zoals uw bankrekening), kunt u de cache van de telefoon na gebruik beter legen.

Zie [Cachegeheugen](#) op pagina 120 voor informatie over het legen van de cache.

15. Web



U hebt toegang tot verschillende mobiele internetdiensten met de browser van de telefoon.



Belangrijk: Maak alleen gebruik van diensten die u vertrouwt en die een adequate beveiliging en bescherming tegen schadelijke software bieden.

Informeer bij uw serviceprovider naar de beschikbaarheid, tarieven en instructies met betrekking tot de verschillende diensten.

Met de telefoonbrowser kunt u diensten weergeven waar op de pagina's gebruik wordt gemaakt van WML (Wireless Mark-Up Language) of XHTML (eXtensible HyperText Markup Language). De weergave kan verschillen, afhankelijk van de displaygrootte. Het is mogelijk dat niet alle gegevens op de internetpagina's kunnen worden weergegeven.

■ Browsen instellen

U kunt de configuratie-instellingen voor browsen ontvangen in een configuratiebericht van uw serviceprovider. Zie [Dienst voor configuratie-instellingen](#) op pagina 19. U kunt de configuratie-instellingen ook handmatig invoeren. Zie [Configuratie](#) op pagina 89.

■ Verbinding maken met een dienst

Controleer of de juiste configuratie-instellingen van de gewenste dienst zijn geactiveerd.



1. Als u de verbindinginstellingen voor de dienst wilt selecteren, selecteert u **Menu** > **Web** > **Instellingen** > **Configuratie-instellingen**.
2. Selecteer **Configuratie**. Alleen de configuraties die de browserdienst ondersteunen, worden weergegeven. Selecteer een serviceprovider, **Standaard** of **Pers. configuratie** om te browsen. Zie **Browsen instellen** op pagina 113.
Selecteer **Account** en een account voor een browserdienst die is opgenomen in de actieve configuratie-instellingen.
Selecteer **Terminalvenster tonen** > **Ja** als u een handmatige gebruikersverificatie voor intranetverbindingen wilt uitvoeren.

Maak op een van de volgende manieren verbinding met de dienst:

- Selecteer **Menu** > **Web** > **Home**, of houd in de standby-modus **0** ingedrukt.
- Als u een bookmark van de dienst wilt selecteren, selecteert u **Menu** > **Web** > **Bookmarks**.
- Als u de laatste URL wilt selecteren, selecteert u **Menu** > **Web** > **Ltste webadres**.
- Als u het adres van de dienst wilt invoeren, selecteert u **Menu** > **Web** > **Ga naar adres** en voert u het adres van de dienst in.

■ Browsen door pagina's

Nadat u verbinding met de dienst hebt gemaakt, kunt u door de pagina's van de dienst browsen. De werking van de telefoontoetsen kan per dienst verschillen. Volg de instructies in het display van de telefoon. Neem contact op met uw serviceprovider voor meer informatie.

Als packet-gegevens is geselecteerd als gegevensdrager, wordt tijdens het browsen linksboven in het display  weergegeven. Als een oproep of tekstbericht binnenkomt of als u belt terwijl een verbinding voor packet-gegevens actief is, wordt het pictogram  rechtsboven in het display weergegeven. Hiermee wordt aangegeven dat de verbinding voor packet-gegevens is onderbroken. Na een oproep probeert de telefoon de verbinding voor packet-gegevens opnieuw tot stand te brengen.

Browsen met telefoontoetsen

Gebruik de navigatietoetsen om door de pagina te browsen.

Druk op de beltoets of selecteer **Select**, om een gemarkeerd item te selecteren.

Voor het invoeren van letters en cijfers gebruikt u de cijfertoetsen 0 tot en met 9.

Voor het invoeren van speciale tekens drukt u op *.

Opties tijdens het browsen

Naast de opties die beschikbaar zijn op uw apparaat, biedt uw serviceprovider mogelijk nog andere opties.

Direct bellen

De browser ondersteunt functies die u kunt gebruiken tijdens het browsen. U kunt telefoneren, DTMF-tonen verzenden terwijl u telefoneert en een naam en telefoonnummer van een pagina opslaan.

■ Weergave-instellingen

Selecteer tijdens het browsen **Opties** > *Overige opties* > *Weergave-instell.*, of selecteer in de standby-modus **Menu** > *Web* > *Instellingen* > *Weergave-instellingen* en een van de volgende opties:

Tekstterugloop > *Aan* om de tekst te laten doorlopen naar de volgende regel in het display. Als u *Uit* selecteert, wordt de tekst afgekapt.

Lettergrootte > *Extra klein*, *Klein* of *Normaal* om de lettergrootte in te stellen.

Afbeeldingen tonen > *Nee* om afbeeldingen op de pagina te verbergen. Dit kan het browsen door pagina's met veel afbeeldingen versnellen.

Waarschuwingen > *Waarsch. voor onbev. verbinding* > *Ja* om in te stellen dat een waarschuwingssignaal klinkt wanneer een gecodeerde verbinding tijdens het browsen verandert in een ongecodeerde verbinding.

Waarschuwingen > *Waarsch. voor onbev. items* > *Ja* om in te stellen dat een waarschuwingssignaal klinkt wanneer een beveiligde pagina een onbeveiligd item bevat. Deze waarschuwingssignalen zijn geen garantie voor een veilige verbinding. Zie [Browserbeveiliging](#) op pagina 120.

Tekencodering > *Inhoudscodering* om de codering voor de inhoud van de browserpagina te selecteren.

Tekencodering > Unicode (UTF-8)-webadressen > Aan om de telefoon zodanig in te stellen dat een URL wordt verzonden als UTF-8-codering. U kunt deze instelling nodig hebben wanneer u een webpagina in een andere taal opent.

■ Cookies

Een cookie bestaat uit gegevens die een site opslaat in het cachegeheugen van de telefoon. Cookies blijven opgeslagen totdat u het cachegeheugen leegmaakt. Zie [Cachegeheugen](#) op pagina 120.

Selecteer tijdens het browsen *Opties > Overige opties > Beveiliging > Cookie-instell.*, of selecteer in de standby-modus *Menu > Web > Instellingen > Beveiligingsinstellingen > Cookies*. Selecteer *Toestaan* om het ontvangen van cookies toe te staan of *Weigeren* om cookies te weigeren.

■ Scripts via een beveiligde verbinding

U kunt aangeven of u scripts op een beveiligde pagina wilt laten uitvoeren. De telefoon ondersteunt WML-scripts.

1. Selecteer tijdens het browsen *Opties > Overige opties > Beveiliging > Scriptinstellingen*, of selecteer in de standby-modus *Menu > Web > Instellingen > Beveiligingsinstellingen > Scripts via beveiligde verbinding*.
2. Als u de scripts wilt toestaan, selecteert u *Toestaan*.

■ Bookmarks

U kunt adressen van pagina's opslaan als bookmark in het telefoongeheugen.

1. Selecteer tijdens het browsen **Opties** > **Bookmarks**, of selecteer in de standby-modus **Menu** > **Web** > **Bookmarks**.
2. Ga naar een bookmark en selecteer deze of druk op de beltoets om verbinding te maken met de pagina die aan de bookmark is gekoppeld.
3. Selecteer **Opties** om de bookmark te bekijken, bewerken, verwijderen of verzenden, om een nieuwe bookmark te maken of om de bookmark op te slaan in een map.

In het apparaat zijn mogelijk vooraf een aantal bookmarks geïnstalleerd voor sites die niet met Nokia verbonden zijn. Deze sites worden niet door Nokia gegarandeerd of ondersteund. Als u deze sites wilt bezoeken, moet u op het gebied van beveiliging of inhoud dezelfde voorzorgsmaatregelen treffen als die u voor andere sites treft.

Een bookmark ontvangen

Wanneer u een bookmark (verzonden als bookmark) hebt ontvangen, wordt **1 bookmark ontvangen** weergegeven. Als u de bookmark wilt opslaan, selecteert u **Tonen** > **Opslaan**. Als u de bookmark wilt bekijken of verwijderen, selecteert u **Opties** > **Bekijken** of **Verwijderen**. Als u de bookmark wilt verwijderen onmiddellijk nadat u deze hebt ontvangen, selecteert u **Uit** > **OK**.

■ Bestanden downloaden

Als u meer tonen, afbeeldingen, spelletjes of toepassingen naar de telefoon wilt downloaden (netwerkdienst), selecteert u **Menu** > **Web** > **Download links** > **Beltonendownlds**, **Graf. downloads**, **Spel.downloads**, **Videodownloads**, **Themadownloads** of **Toep.downloads**.



Belangrijk: Installeer en gebruik alleen toepassingen en andere software van bronnen die adequate beveiliging en bescherming bieden tegen schadelijke software.

■ Dienstinbox

De telefoon kan dienstberichten ontvangen die door de serviceprovider worden verzonden (netwerkdienst). Dienstberichten zijn berichtgevingen, bijvoorbeeld in de vorm van nieuwskoppen. Deze kunnen een tekstbericht of het adres van een dienst bevatten.

U kunt de *Dienstinbox* openen vanuit de standby-modus wanneer u een dienstbericht hebt ontvangen door **Tonen** te selecteren. Als u **Uit** selecteert, wordt het bericht verplaatst naar de *Dienstinbox*. Als u de *Dienstinbox* later wilt openen, selecteert u **Menu** > *Web* > *Dienstinbox*.

Als u de *Dienstinbox* wilt openen tijdens het browsen, selecteert u **Opties** > *Overige opties* > *Dienstinbox*. Ga naar het gewenste bericht. Selecteer **Downldn** om de browser te activeren en de gemarkeerde content te downloaden. Om uitgebreide informatie over het dienstbericht weer te geven of om het bericht te verwijderen, selecteert u **Opties** > *Details* of *Verwijderen*.

Instellingen dienstinbox

Selecteer **Menu** > *Web* > *Instellingen* > *Instellingen dienstinbox*.

Om aan te geven of u dienstberichten wilt ontvangen, selecteert u *Dienstberichten* > *Aan* of *Uit*.

Als u wilt instellen dat de telefoon alleen dienstberichten ontvangt van inhoud die door de serviceprovider is goedgekeurd, selecteert u *Berichtfilter* > *Aan*. Selecteer *Vertrwde kanalen* om de lijst met goedgekeurde content-auteurs te bekijken.

Als u de browser automatisch wilt activeren vanuit de standby-modus wanneer een dienstbericht is ontvangen, selecteert u *Automatisch verbinden* > *Aan*. Als u *Uit* selecteert, wordt de browser alleen geactiveerd als u *Downldn* selecteert wanneer er een dienstbericht wordt ontvangen.

■ Cachegeheugen

Een cache is een geheugenlocatie die wordt gebruikt om gegevens tijdelijk op te slaan. Als u toegang hebt gezocht of gehad tot vertrouwelijke informatie waarvoor u een wachtwoord moet opgeven, kunt u de cache van het apparaat na gebruik beter legen. De informatie of de diensten waartoe u toegang hebt gehad, worden namelijk in de cache opgeslagen.

Als u de cache tijdens het browsen wilt legen, selecteert u *Opties* > *Overige opties* > *Cache wissen*; in de standby-modus selecteert u *Menu* > *Web* > *Cache wissen*.

■ Browserbeveiliging

Voor sommige diensten, zoals on line bankdiensten of on line aankopen, zijn beveiligingsfuncties vereist. Dergelijke verbindingen vereisen beveiligingscertificaten en mogelijk een beveiligingsmodule, die beschikbaar zijn op uw SIM-kaart. Neem contact op met uw serviceprovider voor meer informatie.

Beveiligingsmodule

De beveiligingsmodule biedt beveiligingsdiensten voor toepassingen waarvoor een browserverbinding nodig is en biedt de mogelijkheid een digitale handtekening te gebruiken. De beveiligingsmodule kan certificaten en de bijbehorende persoonlijke en publieke sleutels bevatten. De certificaten worden in de beveiligingsmodule opgeslagen door de serviceprovider.

Selecteer **Menu > Web > Instellingen > Beveiligingsinstellingen > Instell. beveiligingsmodule** en selecteer een van de volgende opties:

Gegev. beveiligingsmodule om titel, status, fabrikant en serienummer van de beveiligingsmodule weer te geven.

Verzoek PIN voor module als u de telefoon wilt instellen om naar de module-PIN te vragen wanneer diensten van de beveiligingsmodule worden gebruikt. Voer de code in en selecteer **Aan**. Als u het verzoek om de module-PIN wilt uitschakelen, selecteert u **Uit**.

PIN voor module wijzigen om de module-PIN te wijzigen als dit door de beveiligingsmodule wordt toegestaan. Voer de huidige module-PIN in en voer vervolgens tweemaal de nieuwe code in.

Ondertekenings-PIN wijzigen om de ondertekenings-PIN voor de digitale handtekening te wijzigen. Selecteer de PIN-code die u wilt wijzigen. Voer de huidige PIN-code in en voer vervolgens tweemaal de nieuwe code in. Zie ook [Toegangscode](#)s op pagina 18.

Certificaten



Belangrijk: Hoewel het gebruik van certificaten de risico's van externe verbindingen en de installatie van software aanzienlijk beperkt, moet u de certificaten wel op de juiste wijze gebruiken om te kunnen profiteren van een verbeterde beveiliging. De aanwezigheid van een certificaat biedt op zichzelf geen enkele bescherming. De beveiliging wordt pas verbeterd als de certificaten correct, authentiek of vertrouwd zijn. Certificaten hebben een beperkte geldigheid. Als wordt aangegeven dat het certificaat is verlopen of dat het nog niet geldig is, terwijl het certificaat geldig zou moeten zijn, controleert u dan of de huidige datum en tijd van het apparaat goed zijn ingesteld.

Voordat u certificaatinstellingen wijzigt, moet u controleren of de eigenaar van het certificaat kan worden vertrouwd en of het certificaat werkelijk van de opgegeven eigenaar afkomstig is.

Er zijn drie soorten certificaten: servercertificaten, autorisatiecertificaten en gebruikerscertificaten. Deze certificaten krijgt u van de serviceprovider. Autorisatiecertificaten en gebruikerscertificaten kunnen ook door de serviceprovider zijn opgeslagen in de beveiligingsmodule.

Als u de lijst met autorisatiecertificaten of gebruikerscertificaten wilt weergeven die naar de telefoon is gedownload, selecteert u **Menu > Web > Instellingen > Beveiligingsinstellingen > Autorisatiecertificaten** of **Gebruikerscertificaten**.

Als de datatransmissie tussen de telefoon en de server gecodeerd is, wordt tijdens een verbinding het beveiligingspictogram  weergegeven.

Het veiligheidssymbool geeft niet aan dat de gegevensoverdracht tussen de gateway en de contentaanbieder (of de locatie waar de aangevraagde bron is opgeslagen) veilig is. De serviceprovider beveiligd de gegevensoverdracht tussen de gateway en de contentaanbieder.

Digitale handtekening

U kunt gebruikmaken van digitale handtekeningen als uw SIM-kaart voorzien is van een beveiligingsmodule. Ondertekenen met een digitale handtekening is vergelijkbaar met het zetten van uw handtekening onder een factuur, overeenkomst of ander document op papier.

Selecteer een koppeling op een pagina, bijvoorbeeld de titel van het boek dat u wilt aanschaffen en de prijs van het boek. De te ondertekenen tekst (mogelijk inclusief het bedrag en de datum) wordt weergegeven.

Controleer of de koptekst *Lezen* en het pictogram voor digitale ondertekening  worden weergegeven.

Als het pictogram voor digitale ondertekening niet wordt weergegeven, wil dit zeggen dat er een beveiligingsprobleem is. Voer dan geen persoonlijke gegevens, zoals een ondertekenings-PIN, in.

Lees eerst alle informatie voordat u de tekst ondertekent en selecteer vervolgens **Tekenen**.

De tekst past mogelijk niet geheel in het display. Controleer daarom of u de gehele tekst hebt gelezen voordat u deze ondertekent.

Selecteer het gewenste gebruikerscertificaat. Voer de ondertekenings-PIN in (zie [Toegangscodes](#) op pagina 18) en selecteer **OK**. Het pictogram voor digitale ondertekening verdwijnt en de dienst geeft mogelijk een bevestiging van uw aankoop weer.

16. SIM-diensten



De SIM-kaart kan extra diensten bieden die u kunt activeren. Dit menu wordt alleen weergegeven als dit door de SIM-kaart wordt ondersteund. De naam en inhoud van dit menu zijn afhankelijk van de SIM-kaart.

Raadpleeg de leverancier van uw SIM-kaart voor informatie over het gebruik van SIM-diensten. Dit kan de serviceprovider, netwerkoperator of een andere leverancier zijn.

U kunt de bevestigingsberichten laten weergegeven die tussen uw telefoon en het netwerk worden uitgewisseld bij gebruik van de SIM-kaartdiensten. Hiervoor selecteert u **Menu** > *Instellingen* > *Telefooninstellingen* > *SIM-dienstacties bevestigen* > *Vragen*.

U moet wellicht een tekstbericht verzenden of een betaalde telefonische oproep uitvoeren om deze diensten te activeren.

17. Pc-verbinding

U kunt e-mail verzenden en ontvangen en verbinding maken met internet terwijl de telefoon via een gegevenskabel (CA-42) verbonden is met een compatibele pc. U kunt de telefoon gebruiken met verschillende toepassingen voor pc-connectiviteit en gegevenscommunicatie.

■ PC Suite

Met PC Suite kunt u *Contacten*, agendanotities, takenlijstnotities en andere notities synchroniseren tussen de telefoon en de compatibele pc of een externe internetserver (netwerkdienst).

Meer informatie en bestanden die u kunt downloaden (bijvoorbeeld PC Suite) vindt u op de website van Nokia, <www.nokia.com/support>.

■ Packet-gegevens, HSCSD en CSD

Met de telefoon kunt u de diensten voor packet-gegevens, HSCSD (High-Speed Circuit Switched Data) en CSD (Circuit Switched Data, *GSM-gegevens*) gebruiken.

Informeer bij uw netwerkoperator of serviceprovider naar de beschikbaarheid en abonnementsmogelijkheden van gegevensdiensten.

Het gebruik van HSCSD-diensten belast de batterij van de telefoon zwaarder dan gewone spraak- of gegevensoproepen. Wellicht moet u de telefoon tijdens datatransmissies aansluiten op een lader.

Zie [Packet-gegevens \(EGPRS\)](#) op pagina 87.

■ Toepassing voor datacommunicatie

Raadpleeg de bijbehorende documentatie voor meer informatie over het gebruik van een toepassing voor datacommunicatie. Tijdens een pc-verbinding wordt bellen met de telefoon afgeraden omdat dit de werking kan verstoren. De prestaties nemen toe als u de telefoon tijdens datatransmissies met de toetsen naar beneden op een stevige ondergrond plaatst. Zorg ervoor dat de telefoon tijdens een gegevensoproep niet beweegt en houd de telefoon niet in uw hand.

18. Informatie over de batterij

■ Opladen en ontladen

Het apparaat werkt op een oplaadbare batterij. De volledige capaciteit van een nieuwe batterij wordt pas benut nadat de batterij twee of drie keer volledig is opgeladen en ontladen. De batterij kan honderden keren worden opgeladen en ontladen maar na verloop van tijd treedt slijtage op. Wanneer de gesprekstijd en stand-by-tijd aanmerkelijk korter zijn dan normaal, moet u de batterij vervangen. Gebruik alleen batterijen die door Nokia zijn goedgekeurd en laad de batterij alleen opnieuw op met laders die door Nokia zijn goedgekeurd en bestemd zijn voor dit apparaat.

Haal de lader uit het stopcontact wanneer u deze niet gebruikt. Houd niet een volledig opgeladen batterij gekoppeld aan de lader omdat de levensduur van de batterij kan afnemen wanneer deze wordt overladen. Als een volledig opgeladen batterij niet wordt gebruikt, wordt deze na verloop van tijd automatisch ontladen.

Gebruik de batterij alleen voor het doel waarvoor deze bestemd is. Gebruik nooit een beschadigde lader of batterij.

Let op dat u geen kortsluiting veroorzaakt in de batterij. Dit kan bijvoorbeeld gebeuren wanneer een metalen voorwerp zoals een munt, paperclip of pen direct contact maakt met de positieve (+) en negatieve (-) poolklemmen van de batterij. Deze klemmen zien eruit als metalen strips. Dit kan bijvoorbeeld gebeuren wanneer u een reservebatterij in uw zak of tas hebt. Kortsluiting van de poolklemmen kan schade veroorzaken aan de batterij of aan het voorwerp waarop deze is aangesloten.

De capaciteit en de levensduur van de batterij nemen af wanneer u deze op hete of koude plaatsen bewaart (zoals in een afgesloten auto in de zomer of in winterse omstandigheden). Probeer ervoor te zorgen dat de omgevingstemperatuur van de batterij tussen de 15°C en

25°C ligt. Een apparaat met een warme of koude batterij kan gedurende bepaalde tijd onbruikbaar zijn, zelfs wanneer de batterij volledig opgeladen is. De batterijprestaties zijn met name beperkt in temperaturen beduidend onder het vriespunt.

Gooi batterijen niet in het vuur. De batterijen kunnen dan ontploffen. Batterijen kunnen ook ontploffen als deze beschadigd zijn. Verwerk batterijen in overeenstemming met de lokale regelgeving. Lever batterijen indien mogelijk in voor recycling. Gooi batterijen niet weg met het huishoudafval.

■ Richtlijnen voor het controleren van de echtheid van Nokia-batterijen

Gebruik altijd originele Nokia-batterijen voor uw veiligheid. Verzekeer u ervan dat u een originele Nokia-batterij koopt door de batterij bij een officiële Nokia-dealer te kopen, te kijken of het Nokia Original Enhancements-logo op de verpakking staat en het hologramlabel volgens de onderstaande stappen te inspecteren.

Een succesvolle uitvoering van de vier stappen biedt geen totale garantie voor de echtheid van de batterij. Als u reden hebt om aan te nemen dat uw batterij geen echte originele Nokia-batterij is, gebruik deze dan niet, maar breng de batterij naar de dichtstbijzijnde officiële Nokia-dealer of Service Point voor assistentie. De officiële Nokia-dealer of Service Point zal de echtheid van de batterij controleren. Als de echtheid niet kan worden vastgesteld, breng de batterij dan terug naar de plaats van aankoop.

De echtheid van het hologram controleren

1. Wanneer u het hologram op het label bekijkt, hoort u vanuit de ene hoek het Nokia-symbool met de handen te zien, en vanuit de andere hoek het Nokia Original Enhancements-logo.
2. Wanneer u het hologram onder een hoek naar links, rechts, omlaag en omhoog houdt, hoort u op iedere kant respectievelijk 1, 2, 3 en 4 stippen te zien.
3. Kras aan de zijkant van het label om een 20-cijferige code zichtbaar te maken, bijvoorbeeld 12345678919876543210. Draai de batterij zo dat de cijfers rechtop staan. De 20-cijferige code moet worden gelezen te beginnen bij het cijfer op de bovenste rij, gevolgd door de onderste rij.
4. Controleer of de 20-cijferige code geldig is door de instructies op www.nokia.com/batterycheck te volgen.

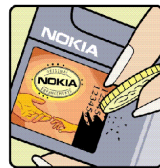
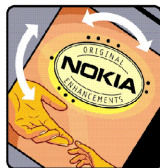
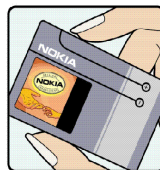

Als u een tekstbericht wilt maken, toetst u de 20-cijferige code in (bijvoorbeeld 12345678919876543210) en stuurt u het bericht naar +44 7786 200276.

Ga als volgt te werk om een tekstbericht te maken:

- Voor landen in Azië-Pacific behalve India: Toets de 20-cijferige code in (bijvoorbeeld 12345678919876543210) en stuur het bericht naar +61 427151515.
- Alleen voor India: Toets 'Battery' in, gevolgd door de 20-cijferige batterijcode (bijvoorbeeld Battery 12345678919876543210) en stuur het bericht naar 5555.

Er zijn nationale en internationale operatorkosten van toepassing.

U dient een bericht te ontvangen dat aangeeft of de code is geverifieerd.

Wat als de batterij niet origineel is?

Gebruik de batterij niet, als het u niet gelukt is vast te stellen of de Nokia-batterij met het hologramlabel een originele Nokia-batterij is. Breng de batterij naar de dichtstbijzijnde officiële Nokia-dealer of Service Point voor assistentie. Het gebruik van een batterij die niet door de fabrikant is goedgekeurd, kan gevaarlijk zijn en kan leiden tot gebrekkige prestaties en beschadiging van het apparaat of de toebehoren. Het kan ook de goedkeuring of garantie van het apparaat ongeldig maken.

Kijk voor meer informatie over originele Nokia-batterijen naar www.nokia.com/battery.

VERZORGING EN ONDERHOUD

Uw apparaat is een product van toonaangevend ontwerp en vakmanschap en moet met zorg worden behandeld. De tips hieronder kunnen u helpen om de garantie te behouden.

- Houd het apparaat droog. Neerslag, vochtigheid en allerlei soorten vloeistoffen of vocht kunnen mineralen bevatten die corrosie van elektronische schakelingen veroorzaken. Wordt het apparaat toch nat, verwijder dan de batterij en laat het apparaat volledig opdrogen voordat u de batterij terugplaatst.
- Gebruik of bewaar het apparaat niet op stoffige, vuile plaatsen. De bewegende onderdelen en elektronische onderdelen kunnen beschadigd raken.
- Bewaar het apparaat niet op plaatsen waar het heet is. Hoge temperaturen kunnen de levensduur van elektronische apparaten bekorten, batterijen beschadigen en bepaalde kunststoffen doen vervormen of smelten.
- Bewaar het apparaat niet op plaatsen waar het koud is. Wanneer het apparaat weer de normale temperatuur krijgt, kan binnen in het apparaat vocht ontstaan, waardoor elektronische schakelingen beschadigd kunnen raken.
- Probeer het apparaat niet open te maken op een andere manier dan in deze handleiding wordt voorgeschreven.
- Laat het apparaat niet vallen en stoot of schud niet met het apparaat. Een ruwe behandeling kan de interne elektronische schakelingen en fijne mechaniek beschadigen.
- Gebruik geen agressieve chemicaliën, oplosmiddelen of sterke reinigingsmiddelen om het apparaat schoon te maken.
- Verf het apparaat niet. Verf kan de bewegende onderdelen van het apparaat blokkeren en de correcte werking belemmeren.

- Maak de lenzen (zoals de cameralens, nabijheidsensor en lichtsensoren) schoon met een zachte, schone, droge doek.
- Gebruik alleen de meegeleverde of een goedgekeurde vervangingsantenne. Niet-goedgekeurde antennes, aanpassingen of toebehoren kunnen het apparaat beschadigen en kunnen in strijd zijn met de regelgeving met betrekking tot radioapparaten.
- Gebruik laders binnenshuis.
- Maak altijd een back-up van alle gegevens die u wilt bewaren (zoals contactpersonen en agendanotities) voordat u het apparaat naar een servicepunt brengt.

Alle bovenstaande tips gelden voor het apparaat, de batterij, de lader en andere toebehoren. Neem contact op met het dichtstbijzijnde bevoegde servicepunt als enig apparaat niet goed werkt.

Aanvullende veiligheidsinformatie

Uw apparaat en toebehoren kunnen kleine onderdelen bevatten. Houd ze buiten het bereik van kleine kinderen.

■ Gebruiksomgeving

Houd u aan speciale voorschriften die in een bepaald gebied van kracht zijn en schakel het apparaat altijd uit op plaatsen waar het verboden is het apparaat te gebruiken of waar het gebruik ervan storing of gevaar kan veroorzaken. Gebruik het apparaat alleen in de normale posities. Dit apparaat voldoet aan de richtlijnen voor blootstelling aan RF-signalen wanneer het op normale wijze tegen het oor wordt gehouden of wanneer het zich op een afstand van minimaal 2,2 cm (7/8 inch) van het lichaam bevindt. Wanneer het apparaat op het lichaam wordt gedragen in een draagtasje, riemclip of houder, moeten deze hulpmiddelen geen metaal bevatten en moet het apparaat zich op de bovengenoemde afstand van het lichaam bevinden. Voor het overbrengen van databestanden of berichten moet dit apparaat kunnen beschikken over een goede verbinding met het netwerk. In sommige gevallen kan het overbrengen van databestanden of berichten vertraging oplopen tot een dergelijke verbinding beschikbaar is. Houd u aan de bovenstaande afstandsrichtlijnen tot de gegevensoverdracht is voltooid.

Bepaalde delen van het apparaat zijn magnetisch. Metalen voorwerpen kunnen worden aangetrokken door het apparaat. Houd creditcards en andere magnetische opslagmedia uit de buurt van het apparaat, omdat de gegevens die op deze media zijn opgeslagen, kunnen worden gewist.

■ Medische apparatuur

Het gebruik van radiozendapparatuur, dus ook van draadloze telefoons, kan het functioneren van onvoldoende beschermde medische apparatuur nadelig beïnvloeden. Raadpleeg een arts of de fabrikant van het medische apparaat om vast te stellen of het apparaat voldoende is beschermd tegen externe RF-energie of als u vragen hebt. Schakel het apparaat uit in instellingen voor gezondheidszorg wanneer dat voorgeschreven wordt door ter plaatse aangegeven instructies. Ziekenhuizen en andere instellingen voor gezondheidszorg kunnen gebruik maken van apparatuur die gevoelig is voor externe RF-energie.

Pacemakers

Fabrikanten van pacemakers adviseren dat er minimaal 15,3 cm (6 inch) afstand moet worden gehouden tussen een draadloze telefoon en een pacemaker om mogelijke storing van de pacemaker te voorkomen. Deze aanbevelingen komen overeen met het onafhankelijke onderzoek en de aanbevelingen van Wireless Technology Research. Mensen met een pacemaker moeten het volgende doen:

- het apparaat altijd op meer dan 15,3 cm afstand (6 inch) van de pacemaker houden;
- het apparaat niet in een borstzak dragen; en
- het apparaat bij het oor houden aan de andere zijde van het lichaam dan de zijde waar de pacemaker zich bevindt, om de kans op storingen te minimaliseren.

Als u vermoedt dat er storing optreedt, moet u het apparaat uitschakelen en uit de buurt van de pacemaker houden.

Gehoorapparaten

Sommige digitale draadloze apparaten kunnen storingen in bepaalde gehoorapparaten veroorzaken. Neem contact op met uw netwerkoperator als u last hebt van dergelijke storingen.

■ Voertuigen

RF-signalen kunnen van invloed zijn op elektronische systemen in gemotoriseerde voertuigen die verkeerd geïnstalleerd of onvoldoende afgeschermd zijn (bijvoorbeeld elektronische systemen voor brandstofinjectie, elektronische antislip- of antiblokkeerremsystemen, systemen voor elektronische snelheidsregeling of airbagsystemen). Raadpleeg de fabrikant, of diens vertegenwoordiger, van uw voertuig of van hieraan toegevoegde apparatuur, voor meer informatie.

Het apparaat mag alleen door bevoegd personeel worden onderhouden of in een auto worden gemonteerd. Ondeskundige installatie of reparatie kan gevaar opleveren en de garantie die eventueel van toepassing is op het apparaat doen vervallen. Controleer regelmatig of de draadloze apparatuur in uw auto nog steeds goed bevestigd zit en naar behoren functioneert. Vervoer of bewaar geen brandbare vloeistoffen, gasen of explosieve materialen in dezelfde ruimte als die waarin het apparaat zich bevindt of onderdelen of toebehoren daarvan. Voor auto's met een airbag geldt dat de airbags met zeer veel kracht worden opgeblazen. Zet geen voorwerpen, dus ook geen geïnstalleerde of draagbare draadloze apparatuur, in de ruimte boven de airbag of waar de airbag wordt opgeblazen. Als draadloze apparatuur niet goed is geïnstalleerd in de auto en de airbag wordt opgeblazen, kan dit ernstige verwondingen veroorzaken.

Het gebruik van het apparaat in een vliegtuig is verboden. Schakel het apparaat uit voordat u een vliegtuig binnengaat. Het gebruik van draadloze telecomapparatuur kan gevaarlijk zijn voor de werking van het vliegtuig, kan het draadloze telefoonnetwerk verstoren en kan illegaal zijn.

■ Explosiegevaarlijke omgevingen

Schakel het apparaat uit als u op een plaats met explosiegevaar bent en volg alle aanwijzingen en instructies op. Dergelijke plaatsen zijn bijvoorbeeld plaatsen waar u gewoonlijk wordt geadviseerd de motor van uw auto af te zetten. Vonken kunnen op

dergelijke plaatsen een explosie of brand veroorzaken, waardoor er gewonden of zelfs doden kunnen vallen. Schakel het apparaat uit bij benzinestations. Houd u aan de beperkingen voor het gebruik van radioapparatuur in brandstofopslagplaatsen, chemische fabrieken of op plaatsen waar met explosieven wordt gewerkt. Plaatsen met explosiegevaar zijn vaak, maar niet altijd, duidelijk aangegeven. Het gaat onder andere om scheepsruimen, chemische overslag- of opslagplaatsen, voertuigen die gebruikmaken van LPG (onder andere propaan of butaan) en gebieden waar de lucht chemicaliën of fijne deeltjes van bijvoorbeeld graan, stof of metaaldeeltjes bevat.

■ Alarmnummer kiezen



Belangrijk: Draadloze telefoons zoals dit apparaat, maken gebruik van radiosignalen, draadloze netwerken, kabelnetwerken en door de gebruiker geprogrammeerde functies. Hierdoor kunnen verbindingen niet onder alle omstandigheden worden gegarandeerd. U moet nooit alleen vertrouwen op een draadloze telefoon voor het tot stand brengen van essentiële communicatie, bijvoorbeeld bij medische noodgevallen.

Een alarmnummer kiezen:

1. Schakel het apparaat in als dat nog niet is gebeurd. Controleer of de signaalontvangst voldoende is.
In sommige netwerken kan een geldige, correct geplaatste SIM-kaart noodzakelijk zijn.
2. Druk zo vaak als nodig is op de einde-toets om het scherm leeg te maken en het apparaat gereed te maken voor een oproep.
3. Toets het alarmnummer in voor het gebied waar u zich bevindt. Alarmnummers verschillen per locatie.
4. Druk op de beltoets.

Als u bepaalde functies gebruikt, is het mogelijk dat u deze functies eerst moet uitschakelen voordat u een alarmnummer kunt kiezen. Als het apparaat in het profiel Offline of Vlucht staat, moet u het profiel wijzigen om de telefoonfunctie te activeren voordat u een alarmnummer kunt kiezen. Raadpleeg deze handleiding of uw serviceprovider voor meer informatie.

Geef alle noodzakelijke informatie zo nauwkeurig mogelijk op, wanneer u een alarmnummer belt. Uw draadloze apparaat is mogelijk het enige communicatiemiddel op de plaats van een ongeluk. Beëindig het gesprek pas wanneer u daarvoor toestemming hebt gekregen.

■ Informatie over certificatie (SAR)

DIT APPARAAT VOLDOET AAN DE INTERNATIONALE RICHTLIJNEN VOOR BLOOTSTELLING AAN RADIOGOLVEN.

Dit mobiele apparaat is een radiozender en -ontvanger. Het apparaat is zo ontwikkeld en geproduceerd dat dit voldoet aan de emissiebeperkingen voor radiofrequentiesignalen (RF-signalen) die worden aanbevolen door internationale richtlijnen (ICNIRP). Deze beperkingen maken deel uit van uitgebreide richtlijnen en definiëren het toegestane niveau voor RF-energie voor de algemene bevolking. Deze richtlijnen zijn ontwikkeld door onafhankelijke wetenschappelijke organisaties door middel van periodieke en grondige evaluaties van wetenschappelijke studies. In deze richtlijnen is een grote veiligheidsmarge ingebouwd om de veiligheid van alle personen te kunnen waarborgen, ongeacht de leeftijd en de gezondheidstoestand.

De standaard voor blootstelling aan mobiele apparatuur wordt uitgedrukt in de mateenheid SAR (Specific Absorption Rate). De SAR-limiet die wordt vermeld in de internationale richtlijnen is 2,0 W/kg (watt/kilogram)*. Bij tests voor SAR worden de standaardposities gebruikt, waarbij het apparaat in alle gemeten frequentiebanden het hoogst toegestane energieniveau gebruikt. Hoewel de SAR wordt bepaald op het hoogst toegestane energieniveau, kan het werkelijke SAR-niveau van het apparaat tijdens gebruik

een flink stuk lager liggen dan de maximumwaarde. Dit komt doordat het apparaat is ontworpen voor gebruik bij verschillende energieniveaus, zodat niet meer energie wordt gebruikt dan nodig is om verbinding te maken met het netwerk. Over het algemeen geldt dat hoe dichter u zich bij een zendmast bevindt, hoe minder energie het apparaat gebruikt.

De hoogste SAR-waarde die dit apparaat heeft bereikt tijdens tests voor gebruik naast het oor is 0,78 W/kg.

SAR-waarden kunnen variëren, afhankelijk van nationale rapportage-eisen, testeisen en de netwerkband. Het gebruik van accessoires en toebehoren met het apparaat kan resulteren in andere SAR-waarden. Meer informatie over SAR kunt u vinden onder "product information" op www.nokia.com.

* De SAR-limiet die voor mobiele apparatuur voor het publiek wordt gehanteerd, is 2,0 W/kg evenredig verdeeld over tien gram lichaamsweefsel. In de richtlijnen is een aanzienlijke veiligheidsmarge ingebouwd, voor extra bescherming en om eventuele meetvariëaties te ondervangen. SAR-waarden kunnen variëren, afhankelijk van nationale rapportage-eisen en de netwerkband. Meer informatie over SAR in andere regio's kunt u vinden onder "product information" op de website van Nokia op www.nokia.com.

Index

A

aan/uit-toets	31
abonneenamen	
abonnement op een	
contact opzeggen	76
contacten toevoegen	75
accessoires. Zie toebehoren.	16
achtergrondafbeelding	81, 83
agenda	99
alarmnummer kiezen	136
algemene functies	37
antenne	25

B

batterij	127
capaciteit	32
echtheid controleren	128
opladen	24, 127
bellen	
spraakgestuurde	
nummerkeuze	79
bellergroepen	80
beltoets	31
beltonen	80, 82, 94, 118
berichten	

berichtenteller	67
berichtinstellingen	64
dienstopdrachten	63
flitsberichten	53
indicator berichtlengte	45
informatieberichten	63
SMS	44
SMS invoeren	45
spraakberichten	62
tekstberichten	44
tekstberichten invoeren	45
verwijderen	63
berichtinstellingen	
e-mail	66
lettergrootte	67
MMS	64
SMS	64
tekstberichten	64
beveiliging	
codes	18
instellingen	91
module	121
bladertoets. Zie	
navigatietoets	31

blokkeerwachtwoord	19	openbaar	59
bookmarks	117	privé	59
browser	113	lezen	56
beveiligingsmodule	121	sessie starten	55
bookmarks	117	uitnodiging accepteren	56
browsen door pagina's	115	uitnodiging weigeren	56
cachegeheugen	120	vrijgeven	58
certificaten	122	Circuit Switched Data	125
cookies	117	codes	
digitale handtekening	123	beveiliging	18
instellen	113	blokkeerwachtwoord	19
scriptinstellingen	117	PIN	18
weergave-instellingen	116	PUK	18
		toegang	18
C		configuratie	89
cachegeheugen	120	contacten	70
camera		abonneenamen	75
foto maken	95	bellergroepen	80
videoclip opnemen	96	dienstnummers	79
certificaten	122	eigen nummers	80
chatberichten	53	gegevens bewerken	72
chatten		instellingen	76
beschikbaarheid	57	kopiëren	72
blokkeren	58	mijn aanwezigheid	73
contacten	58	opslaan	70
deelnemen aan een		snelkeuze	77
chatsessie	57	verwijderen	72
dienst	54	visitekaartjes	73
groepen	59		

zoeken	70	e-mail	60
contactinformatie	21	IMAP4	60
cookies	117	POP3	60
CSD	125	e-mail via SMS	46
D		energiebesparing	34
datacommunicatie	125	explosiegevaarlijke	
datuminstellingen	84	omgevingen	135
dienst		F	
berichten	119	fabrieksinstellingen	92
inbox	119	favorieten	32, 83
nummers	79	lijst met persoonlijke	32
opdrachten	63	flitsberichten	53
dienst voor configuratie-		foto	95
instellingen	19	foto maken	95
dienstberichten	119	functies	
diensten	113	algemeen	37
digitale handtekening	123	overzicht	17
downloads	20	G	
bestanden	118	galerij	94
content	20	gedeeld geheugen	15
spelletjes	105	geheugen	
toepassingen	20, 105, 118	actief geheugen	77
draagkoordje	26	status	106
E		vol	52
EGPRS	87	gehoorapparaten	134
eigen nummers	80	geluid opnemen	96
einde-toets	31		

H

handsfree. Zie luidspreker.	39
Help-tekst	87
High-Speed Circuit	
Switched Data	125
hoofdletters en kleine letters	40
HSCSD	125

I

IM	53
IMAP4	60
in- en uitschakelen	25
indicatoren	34
informatie over certificatie	137
informatieberichten	63
instellingen	81
berichten	64
configuratie	89
connectiviteit	87
datum	84
dienstinbox	119
EGPRS	87
fabrieksinstellingen	
terugzetten	92
favorieten	83
klok	84
modeminstellingen	88
oproepinstellingen	85

packet-gegevens	87
persoonlijke favorieten	83
portefeuille	111
profielen	81
spelletjes	105
telefooninstellingen	86
thema's	81
tijd	84
toebehoren	89
tonen	82
weergave	83
internet	113

J

joystick. Zie navigatietoets	31
------------------------------------	----

K

klantenservice	21
klokinstellingen	84
koordje	26

L

leestekens	42
lettergrootte	67
lijst met opnamen	97
lijsten met laatste oproepen	68
logboek	68
luidspreker	31, 39
luistergedeelte	31

M

mappen	47
inbox	52, 62
mijn mappen	47
opgeslagen items	47, 52
outbox	52
overige	62
verzonden items	52
media	95
medische apparatuur	134
menu	43
mijn aanwezigheid	73
MMS.	
Zie multimediberichten.	48
modeminstellingen	88
multimediberichten	48

N

namen. Zie contacten.	70
navigatietoets	31
navigeren	43
netwerk	
diensten	14
EGSM	14
GSM	14
naam in display	32
Nokia-ondersteuning en	
contactinformatie	21

O

normale tekstinvoer	42
notities	101
nummer berichtencentrale	44
onderdelen	31
onderhoud	21, 131
ondersteuning	21
operatormenu	93
opladen van de batterij	24
oproep beëindigen	37
oproepen	
beantwoorden	38
internationaal	37
lijsten met laatste	
oproepen	68
opties tijdens gesprek	39
snelkeuze	37
tot stand brengen	37
wachtfuntie	38
weigeren	38
oproepinfo	68
oproepinstellingen	85
organiser	98
agenda	99
agendanotitie	99
notities	101
synchronisatie	101
synchronisatie met pc	103

synchronisatie met	
server	102
takenlijst	100
waarschuwingstoon	
voor notitie	100
wekker	98
overzicht	
functies	17
toetsen en onderdelen	31
P	
pacemakers	134
packet-gegevens	87, 125
PC	
PC Suite	125
synchronisatie	103
verbinding	125
persoonlijke favorieten	83
PIN-codes	18
plaatsbepaling	69
POP3	60
Pop-Port	31
portefeuille	109
codes	19
profiel	110
positiegegevens	69
profielen	81
PUK-codes	18

R

recorder	96
rekenmachine	106
reparatiedienst	21

S

SAR	137
schrijftaal	40
screensaver	34
scriptinstellingen	117
selectietoetsen	31, 32
signaalsterkte	32
SIM-diensten	124
sjablonen	47
SMS	44
sjablonen	47
snelkeuze	37, 77
snelkoppelingen	
in standby-modus	33
joystick	33
speciale tekens	42
spraakberichten	62
spraakgestuurde	
nummerkeuze	
bellen	79
spraaklabels beheren	78
spraaklabels toevoegen	78
spraaklabels	78

T

spraakopdrachten	78	aanpassen	81
standby-modus	32	configuratie	89
stopwatch	107	instellingen	86
synchronisatie	101	onderdelen	31
synchronisatie met server	102	onderhoud	131
		taal	42
taal	40, 42	toetsen	31
takenlijst	100	verzorging	131
tekst		telefoon blokkeren. Zie toetsen	
hoofdletters en kleine		blokkeren	36
letters	40	telefoonboek	70
instellingen	40	tellers	68
invoeren	40	thema's	81
leestekens	42	tijdstellingen	84
normale tekstinvoer	40, 42	timerfunctie	107
speciale tekens	42	timers	68
tekstinvoer met		toebereinstellingen	89
woordenboek	40, 41	toegangscodes	18
samengestelde		toepassingen	104
woorden	41	toepassingen downloaden	20
tekst invoeren	40	toetsen	31
tekstbericht	44	blokkeren	36
tekstberichten		selectietoetsen	32
sjablonen	47	toetsenvergrendeling	36
tekstinvoer met		toetsen blokkeren	36
woordenboek	40, 41	toetsen vrijgeven	36
samengestelde woorden	41	toetsenblok	31
telefoon		toetsenvergrendeling	36

	tonen82		verwijderen
	trilsignaal82		berichten63
U			e-mail62
	UPIN 18, 25, 92		verzorging 131
V			videoclip96
	veiligheid		visitekaartjes 73
	aanvullende informatie 133	W	voertuigen 135
	alarmnummer kiezen 136		waarschuwingstoon
	explosiegevaarlijke		voor notitie 100
	omgevingen 135		wachtfunctie 38
	gebruiksomgeving 133		web 113
	gehoorapparaten 134		bookmarks 117
	informatie over certificatie 137		verbinding maken 114
	medische apparatuur 134		weergave-instellingen 83
	pacemakers 134		wekker 98
	richtlijnen 12		Wireless Markup Language 113
	SAR 137	X	WML 113
	toebehoren 16		XHTML 113
	voertuigen 135		
	verlichting89		