

Nokia 3220 -puhelimien käyttöohje



9231098

3. painos

VAATIMUSTENMUKAISUUSILMOITUS

NOKIA Oyj ilmoittaa vastaavansa siitä, että tuote RH-37 noudattaa Euroopan neuvoston direktiivin 1999/5/EY määräyksiä.

Vaatimustenmukaisuusilmoituksesta on kopio WWW-osoitteessa

http://www.nokia.com/phones/declaration_of_conformity/.

CE 434

Copyright © 2005 Nokia. Kaikki oikeudet pidätetään.



Jäteastia, jonka päälle on merkitty rasti, tarkoittaa, että Euroopan unionin alueella tuote on toimitettava erilliseen keräyspisteeseen, kun tuote on käytetty loppuun. Tämä koskee sekä laitetta että tällä symbolilla merkittyjä lisälaitteita. Näitä tuotteita ei saa heittää lajittelemattoman yhdyskuntajätteen joukkoon.

Tämän asiakirjan sisällön jäljentäminen, jakeleminen tai tallentaminen kokonaan tai osittain on kielletty ilman Nokian myöntämää kirjallista lupaa.

Nokia, Nokia Connecting People, Xpress-on ja Pop-Port ovat Nokia Oyj:n tavaramerkkejä tai rekisteröityjä tavaramerkkejä. Muut tässä asiakirjassa mainitut tuotteiden ja yritysten nimet voivat olla omistajiensa tavaramerkkejä tai kaupunimiä.

Nokia tune on Nokia Oyj:n äänimerkki.

US Patent No 5818437 and other pending patents. T9 text input software Copyright (C) 1997-2005. Tegic Communications, Inc. All rights reserved.



Includes RSA BSAFE cryptographic or security protocol software from RSA Security.



Java is a trademark of Sun Microsystems, Inc.

Tämä tuote on lisensoitu MPEG-4 Visual Patent Portfolio -lisenssin perusteella (i) henkilökohtaiseen ja ei-kaupalliseen käyttöön niiden tietojen yhteydessä, jotka yksityistä ja ei-kaupallista toimintaa harjoittava kuluttaja on koodannut MPEG-4 Visual -standardin mukaisesti, ja (ii) käytettäväksi lisensoidun videotuottajan toimittaman MPEG-4-videon yhteydessä. Käyttäjällä ei ole oikeutta mihinkään muuhun käyttöön. Lisätietoja, mukaan lukien myynninedistämisikäyttöön sekä sisäiseen ja kaupalliseen käyttöön liittyviä tietoja, antaa MPEG LA, L.L.C. Katso <<http://www.mpegla.com>>.

This product is licensed under the MPEG-4 Visual Patent Portfolio License (i) for personal and noncommercial use in connection with information which has been encoded in compliance with the MPEG-4 Visual Standard by a consumer engaged in a personal and noncommercial activity and (ii) for use in connection with MPEG-4 video provided by a licensed video provider. No license is granted or shall be implied for any other use. Additional information including that relating to promotional, internal and commercial uses may be obtained from MPEG LA, LLC. See <<http://www.mpegla.com>>.

Nokia kehittää tuotteitaan jatkuvasti ja pidättää siksi oikeuden tehdä muutoksia ja parannuksia mihin tahansa tässä asiakirjassa mainittuun tuotteeseen ilman ennakoilmoitusta.

Nokia ei vastaa välittömistä tai välillisistä vahingoista, mukaan lukien tietojen tai tulojen menetys.

Tämän asiakirjan sisältö tarjotaan "sellaisenaan". Sen tarkkuudesta, luotettavuudesta tai sisällöstä ei anneta mitään suoraa tai epäsuoraa takuuta eikä nimenomaisesti taata sen markkinoitavuutta tai sopivuutta tiettyyn tarkoitukseen, ellei pakottavalla lainsäädännöllä ole toisin määrätty. Nokia varaa itselleen oikeuden muuttaa tätä asiakirjaa tai poistaa sen jakelusta milloin tahansa ilman erillistä ilmoitusta.

Tuotteiden saatavuus voi vaihdella alueittain. Saat lisätietoja lähimmältä Nokia-jälleenmyyjältä.

Tämä laite saattaa sisältää hyödykkeitä, tekniikkaa tai ohjelmia, joihin sovelletaan Yhdysvaltojen ja muiden maiden vientilakeja ja -määräyksiä. Käyttäjän tulee noudattaa tällaisia lakeja ja määräyksiä.

9231098/3. painos

Sisältö

Turvallisuutesi vuoksi	12
Yleistä tietoa	16
Toimintojen esittely	16
Tunnusluvut.....	16
Suojakoodi.....	16
PIN-koodit.....	17
PUK-koodit.....	17
Puheluneston salasana.....	17
Lompakon suojakoodi	18
Kokoonpanoasetusten määrittäminen.....	18
Sisällön ja sovellusten lataaminen	19
Nokian tuotetuki ja yhteystiedot	19
1. Alkuvaihtelut	20
SIM-kortin ja akun asentaminen	20
Akun lataaminen.....	22
Virran kytkeminen ja katkaiseminen.....	23
Antenni.....	23
Rannehihna	24
Kuorien vaihtaminen	24
Tartuntapintojen vaihtaminen.....	26
Leikekuorien luominen.....	26
Leikekuoren vaihtaminen	27
2. Puhelimen esittely	28
Näppäimet ja osat.....	28

Valmiustila.....	29
Omien linkkien luettelo.....	29
Linkit valmiustilassa.....	30
Virransäätö.....	31
Symbolit.....	31
Näppäimistön lukitseminen.....	32
3. Puhelutoiminnot.....	34
Puhelun soittaminen.....	34
Pikavalinta.....	34
Puheluun vastaaminen ja puhelun hylkääminen.....	35
Koputuspalvelu.....	35
Puhelunaikaiset toiminnot.....	35
4. Tekstin kirjoittaminen.....	37
Asetukset.....	37
Ennakoiva tekstinsyöttö.....	38
Yhdyssanojen kirjoittaminen.....	38
Perinteinen tekstinsyöttö.....	38
5. Valikoissa siirtyminen.....	40
6. Viestit.....	41
Tekstiviestit (SMS).....	41
Tekstiviestin kirjoittaminen ja lähettäminen.....	42
Viestin lähettämiseen liittyvät toiminnot.....	42
Tekstiviestin lukeminen ja siihen vastaaminen.....	43
Viestipohjat.....	44
Tallennetut-kansio ja Omat kansiot.....	44
Multimediaviestit (MMS).....	44
Multimediaviestin kirjoittaminen ja lähettäminen.....	45

Multimediaviestin lukeminen ja siihen vastaaminen	47
Viestikansiot	48
Jos muisti tulee täyteen	48
Flash-viestit.....	48
Viestin kirjoittaminen	49
Viestin vastaanottaminen.....	49
Pikaviestit (Chat)	49
Valikkoon siirtyminen	50
Yhteyden muodostaminen pikaviestipalveluun.....	50
Pikaviestikeskustelun aloittaminen.....	50
Kutsun hyväksyminen tai hylkääminen	52
Viestin lukeminen.....	52
Keskusteluun osallistuminen	53
Tavoitettavuustilan muokkaaminen.....	53
Pikaviestitoiminnon yhteystiedot.....	53
Viestien estäminen ja salliminen.....	54
Ryhmät.....	54
Julkiset ryhmät.....	55
Yksityiset ryhmät.....	55
Sähköpostisovellus.....	55
Sähköpostiviestin kirjoittaminen ja lähettäminen	56
Sähköpostin hakeminen	56
Sähköpostiviestin lukeminen ja siihen vastaaminen	57
Saapuneet-kansio ja muut kansiot.....	57
Sähköpostiviestien poistaminen	57
Ääniviestit.....	58
Tiedotteet.....	58
Palvelukäskyt	58
Viestien poistaminen	59

Viestiasetukset	59
Teksti- ja SMS-sähköpostiviestit	59
Multimediaviestit	60
Sähköposti	61
Fonttikoko	62
Viestilaskuri	62
7. Puhelutiedot	63
Viime puhelujen luettelot	63
Laskurit ja ajastimet	63
Sijainnin määrittäminen	64
8. Luettelo	65
Yhteystiedon etsiminen	65
Nimien ja puhelinnumeroiden tallentaminen	65
Numeroiden, määritetekksten tai kuvan tallentaminen	65
Yhteystietojen kopioiminen	66
Yhteystietojen muokkaaminen	67
Nimien tai lisätietojen poistaminen	67
Käyntikortit	67
Oma olotila	68
Tilatut nimet	69
Nimien lisääminen tilattujen nimien luetteloon	69
Tilattujen nimien tarkasteleminen	70
Nimen tilauksen lopettaminen	70
Asetukset	70
Pikavalinta	71
Äänivalinta	71
Äänitunnisteiden lisääminen ja käsitteleminen	72
Puhelun soittaminen äänitunnisteen avulla	73

Palvelunumerot.....	73
Omat numerot.....	73
Soittajaryhmät.....	73
9. Asetukset.....	74
Profilit.....	74
Teemat.....	74
Äänet.....	75
Valoasetukset.....	75
Omat linkit.....	76
Näyttö.....	76
Kellonaika ja päivämäärä.....	77
Puhelut.....	78
Puhelin.....	79
Yhteydet.....	80
Pakettidata (EGPRS).....	80
Modeemiasetukset.....	81
Lisälaitteet.....	81
Kokoonpano.....	82
Suojausasetukset.....	84
Alkuperäisten asetusten palautus.....	85
10.Operaattori-kohtainen valikko.....	86
11.Galleria.....	87
12.Media.....	88
Kamera.....	88
Valokuvan ottaminen.....	88
Videoleikkeen nauhoittaminen.....	88
Äänitys.....	89

Äänittäminen.....	89
Äänityksen jälkeiset toiminnot.....	89
13.Ajanhallinta.....	90
Herätyskello.....	90
Häilytyksen lopettaminen.....	90
Kalenteri.....	91
Kalenterimerkinnän lisääminen.....	91
Merkinnän häilytys.....	91
Tehtävälista.....	92
Muistikirja.....	92
Synkronointi.....	93
Palvelinsynkronointi.....	93
Palvelinsynkronoinnin asetukset.....	94
Synkronointi tietokoneen kanssa.....	95
PC-synkronoinnin asetukset.....	95
14.Sovellukset.....	96
Pelit ja sovellukset.....	96
Pelien ja sovellusten lataaminen.....	97
Peliasetukset.....	97
Muistin tila.....	97
Laskin.....	98
Ajastin.....	98
Sekuntikello.....	99
Lompakko.....	100
Lompakko-valikkoon siirtyminen.....	101
Lompakkoprofiilin luominen.....	101
Lompakon asetukset.....	102
Ostosten maksaminen lompakon avulla.....	102

15.Web	104
Selausasetusten määrittäminen.....	104
Yhteyden muodostaminen palveluun	104
Sivujen selaaminen	105
Selaaminen puhelimen näppäimillä	106
Toiminnot selaamisen aikana	106
Toiminnot yhteyden aikana.....	106
Ulkoasuasetukset.....	106
Evästeet.....	107
Suojatun yhteyden komentosarjat.....	108
Kirjanmerkit.....	108
Kirjanmerkin vastaanottaminen	109
Tiedostojen lataaminen.....	109
Palveluviestit.....	109
Palveluviestien asetukset.....	110
Välimuisti	110
Selaimen tietoturva	111
Suojausmoduuli	111
Varmenteet	112
Digitaalinen allekirjoitus.....	113
16.SIM-palvelut	114
17.Tietokoneyytydet	115
PC Suite	115
Pakettidata, HSCSD ja CSD	115
Tiedonsiirtosovellukset.....	116
18.Tietoa akuista	117
Lataaminen ja purkaminen	117

Ohjeet Nokian akun tunnistamista varten	118
HUOLTO-OHJEITA.....	121
Turvallisuutta koskevia lisätietoja.....	123
Hakemisto	128

Turvallisuutesi vuoksi

Lue nämä ohjeet. Ohjeiden vastainen käyttö saattaa olla vaarallista tai lainvastaista. Saat lisätietoja lukemalla koko oppaan.



KYTKE VIRTAA LAITTEESEEN TURVALLISESTI

Älä kytke puhelimeen virtaa silloin, kun matkapuhelimen käyttö on kielletty tai se voi aiheuttaa häiriöitä tai vaaratilanteen.



LIIKENNETURVALLISUUS

Noudata kaikkia paikallisia lakeja. Pidä kädet aina vapaina, jotta voit hallita ajoneuvoa sitä ajaessasi. Aseta ajaessasi ajoturvallisuus etusijalle.



HÄIRIÖT

Kaikki matkapuhelimet ovat alttiita häiriöille, jotka voivat vaikuttaa puhelinten toimintaan.



SULJE LAITE SAIRAALASSA

Noudata kaikkia rajoituksia. Sulje puhelin lääketieteellisten laitteiden lähellä.



SULJE LAITE ILMA-ALUKSISSA

Noudata kaikkia rajoituksia. Langattomat laitteet voivat häiritä ilma-aluksen järjestelmien toimintaa.



SULJE LAITE TANKATESSASI

Älä käytä puhelinta huoltoasemalla. Älä käytä sitä polttoaineen tai kemikaalien läheisyydessä.



SULJE LAITE RÄJÄYTYSTYÖMAALLA

Noudata kaikkia rajoituksia. Älä käytä puhelinta räjäytystyömaalla.



KÄYTÄ JÄRKEVÄSTI

Käytä laitetta vain normaaliasennossa laitteen käyttöohjeiden mukaisesti. Älä koske antenniin tarpeettomasti.



VALTUUTETTU HUOLTO

Vain valtuutettu huoltoliike saa asentaa tai korjata tuotteen.



LISÄLAITTEET JA AKUT

Käytä vain hyväksytyjä lisälaitteita ja akkuja. Älä yhdistä yhteensopimattomia tuotteita toisiinsa.



VEDENKESTÄVYYS

Puhelimesi ei ole vedenkestävä. Pidä se kuivana.



VARMUUSKOPIOT

Muista tehdä varmuuskopiot tai pitää kirjaa kaikista puhelimeen tallennetuista tärkeistä tiedoista.



YHDISTÄMINEN MUIHIN LAITTEISIIN

Kun yhdistät tuotteen johonkin toiseen laitteeseen, lue tarkat turvaohjeet laitteen käyttöohjeesta. Älä yhdistä yhteensopimattomia tuotteita toisiinsa.



HÄTÄPUHELUT

Varmista, että puhelimesi on virta ja että se on verkon kuuluvuusalueella. Paina lopetusnäppäintä niin monta kertaa kuin tarvitaan näytön tyhjentämiseen ja aloitusnäyttöön palaamiseen. Näppäile hätänumero ja paina soitonnäppäintä. Ilmoita olinpaikkasi. Älä katkaise puhelua, ennen kuin saat luvan siihen.

■ Tietoja laitteesta

Tässä ohjeessa kuvattu langaton laite on hyväksytty käytettäväksi EGSM 900–sekä GSM 1800- ja 1900 -verkoissa. Lisätietoja verkoista saat palveluntarjoajaltasi.

Kun käytät tämän laitteen toimintoja, noudata kaikkia lakeja ja kunnioita muiden yksityisyyttä ja muita oikeuksia.



Varoitus: Laitteen on oltava päällä, jotta sen toimintoja (herätyskelloa lukuun ottamatta) voidaan käyttää. Älä kytke laitteeseen virtaa silloin, kun langattoman laitteen käyttö voi aiheuttaa häiriöitä tai vaaratilanteen.

■ Verkkopalvelut

Puhelimen käyttö edellyttää palvelun tilaamista langattomien palvelujen tarjoajalta. Monet laitteen ominaisuuksista määräytyvät matkapuhelinverkon ominaisuuksien mukaan. Nämä verkkopalvelut eivät välttämättä ole käytettävissä kaikissa matkapuhelinverkoissa, tai niiden käytöstä on mahdollisesti sovittava erikseen palveluntarjoajan kanssa.

Palveluntarjoaja antaa tarvittaessa lisätietoja niiden käytöstä ja niihin liittyvistä maksuista. Joissakin verkoissa voi olla rajoituksia, jotka vaikuttavat verkkopalvelujen käyttöön. Jotkut verkot eivät esimerkiksi välttämättä tue kaikkia kielikohtaisia merkkejä ja palveluja.

Palveluntarjoajasi on voinut pyytää, että jotkut laitteesi toiminnot poistetaan käytöstä tai että niitä ei aktivoida. Tällöin ne eivät näy laitteen valikossa. Laitteeseesi on myös voitu määrittää verkkopalveluntarjoajaan liittyviä erityisasetuksia, kuten valikoiden nimien, järjestyksen ja kuvakkeiden muutoksia. Lisätietoja saat palveluntarjoajaltasi.

Tämä laite tukee TCP/IP-yhteyksikäytännön alaisuudessa toimivia WAP 2.0 –määrittelyjä (HTTP ja SSL). Jotkut laitteen toiminnot, kuten tekstiviestit, multimediamviestit, pikaviestipalvelu, sähköpostisovellus, olotilatiedot sisältävä puhelinluettelo, langattomat Internet-palvelut, sisällön ja sovellusten lataus sekä synkronointi Internet-palvelimen kanssa, edellyttävät, että verkko tukee näitä tekniikoita.

■ Jaettu muisti

Seuraavat laitteen toiminnot voivat käyttää jaettua muistia: puhelinluettelo, tekstiviestit, pikaviestit, SMS-sähköpostiviestit, äänitunnisteet, kalenteri ja muistikirja. Näitä toimintoja käytettäessä muistia voi olla vähemmän muita jaettua muistia käyttäviä toimintoja varten. Esimerkiksi usean SMS-sähköpostiviestin tallentaminen voi viedä koko käytettävissä olevan muistin. Laitteen näyttöön voi tulla täydestä muistista kertova ilmoitus, kun yrität käyttää jaettua muistia käyttävää toimintoa. Poista tällöin osa jaettuun muistiin tallennetuista tiedoista, ennen kuin jatkat. Joillekin toiminnoille voi olla varattuna tietty määrä muistia muiden toimintojen kanssa jaetun muistin lisäksi. Näitä toimintoja ovat esimerkiksi puhelinluettelo, tekstiviestit, pikaviestit ja SMS-sähköpostiviestit.

■ Lisälaitteet

Seuraavassa on lisälaitteita ja -varusteita koskevia käytännön ohjeita:

- Pidä kaikki lisälaitteet ja -varusteet poissa pienten lasten ulottuvilta.
- Kun irrotat lisälaitteen tai -varusteen virtajohdon, ota kiinni ja vedä pistokkeesta, älä johdosta.
- Tarkista säännöllisesti, että ajoneuvoon asennetut lisälaitteet ovat kunnolla paikallaan ja toimivat oikein.
- Vain valtuutettu huoltoliike saa asentaa monimutkaisia auton lisälaitteita.

Yleistä tietoa

■ Toimintojen esittely

Puhelimessa on useita toimintoja, joista on paljon hyötyä päivittäisessä käytössä. Näitä toimintoja ovat esimerkiksi kalenteri, kello, herätyskello ja kamera. Puhelimessa on myös seuraavat ominaisuudet:

- multimediaviestit. Katso [Multimediaviestit \(MMS\)](#) sivulla [44](#).
- pikaviestit. Katso [Pikaviestit \(Chat\)](#) sivulla [49](#).
- sähköposti. Katso [Sähköpostisovellus](#) sivulla [55](#).
- olotilatietoja sisältävä puhelinluettelo. Katso [Oma olotila](#) sivulla [68](#).
- EDGE (Enhanced Data rates for GSM Evolution) -tiedonsiirto. Katso [Pakettidata \(EGPRS\)](#) sivulla [80](#).
- Java 2 Platform, Micro Edition (J2ME®). Katso [Sovellukset](#) sivulla [96](#).
- XHTML-selain. Katso [Web](#) sivulla [104](#).

■ Tunnusluvut

Suojakoodi

Suojakoodi (5 - 10 numeroa) suojaaa puhelinta luvattomalta käytöltä. Oletuskoodi on 12345. Tietoa koodin vaihtamisesta ja puhelimen asettamisesta pyytämään se on kohdassa [Suojausasetukset](#) sivulla [84](#).

PIN-koodit

PIN (Personal Identification Number) -koodi ja UPIN (Universal Personal Identification Number) -koodi (4 - 8 numeroa) auttavat suojaamaan SIM-korttia luvottomalta käytöltä. Katso [Suojausasetukset](#) sivulla 84.

SIM-kortin mukana voi tulla PIN2-koodi (4 - 8 numeroa), jota tarvitaan tiettyjen toimintojen käyttämiseen.

Suojausmoduulin PIN-koodia tarvitaan suojausmoduulissa olevien tietojen käyttöä varten. Katso [Suojausmoduuli](#) sivulla 111.

Allekirjoituksen PIN-koodia tarvitaan digitaalisen allekirjoituksen tekemiseen. Katso [Digitaalinen allekirjoitus](#) sivulla 113.

PUK-koodit

PUK (Personal Unblocking Key) -koodia tarvitaan lukittuneen PIN-koodin vaihtamiseen ja UPUK (Universal Personal Unblocking Key) -koodia lukittuneen UPIN-koodin vaihtamiseen. Koodeissa on 8 numeroa. PUK2-koodia (8 numeroa) tarvitaan lukittuneen PIN2-koodin vaihtamiseen. Jos SIM-kortin mukana ei tule näitä koodeja, pyydä ne paikalliselta palveluntarjoajalta.

Puheluneston salasana

Puheluneston salasanaa (4 numeroa) tarvitaan [Puhelunestopalvelu](#)-toiminnon käyttämiseen. Katso [Suojausasetukset](#) sivulla 84.

Lompakon suojakoodi

Lompakon suojakoodia (4 - 8 numeroa) tarvitaan lompakkopalvelujen käyttämiseen. Lisätietoja on kohdassa [Lompakko](#) sivulla [100](#).

■ Kokoonpanoasetusten määrittäminen

Joidenkin verkkopalvelujen, kuten langattomien Internet-palvelujen, multimediaviestipalvelun tai Internet-palvelinsynkronoinnin, käyttö edellyttää, että puhelimessa on oikeat kokoonpanoasetukset. Voit ehkä saada nämä asetukset suoraan kokoonpanoviestinä. Kun olet vastaanottanut asetukset, sinun on tallennettava ne puhelimeen. Palveluntarjoaja voi antaa PIN-koodin, jota tarvitaan asetusten tallentamiseen. Lisätietoja asetusten saatavuudesta saat verkko-operaattorilta, palveluntarjoajalta tai lähimmältä valtuutetulta Nokian jälleenmyyjältä tai käymällä Nokian Internet-sivuston tuotetukialueella osoitteessa www.nokia.com/support.

Kun saat kokoonpanoviestin, näyttöön tulee *Kokoonpanoas. vastaanotettu*.

Jos haluat tallentaa asetukset, valitse **Näytä** > **Tallenna**. Jos näyttöön tulee *Anna asetusten PIN-koodi*; anna asetusten PIN-koodi ja valitse **OK**. Saat PIN-koodin palveluntarjoajalta, joka toimittaa asetukset. Jos asetuksia ei ole tallennettu aiemmin, vastaanotetut asetukset tallennetaan ja määritetään oletuskokoonpanoasetuksiksi. Muussa tapauksessa näyttöön tulee *Otetaanko tallennetut kokoonpanoasetukset käyttöön?*

Jos haluat hylätä vastaanotetut asetukset, valitse **Poistu** tai **Näytä** > **Hylkää**.

Jos haluat muokata asetuksia, katso [Kokoonpano](#) sivulla [82](#).

■ Sisällön ja sovellusten lataaminen

Voit ehkä ladata puhelimeen uutta sisältöä, kuten teemoja (verkkopalvelu). Valitse lataustoiminto (esimerkiksi *Galleria*-valikosta). Tietoa lataustoimintoon pääsemisestä on kyseisten valikkojen kuvauksissa. Tietoa eri palvelujen saatavuudesta ja hinnoista saat palveluntarjoajalta.



Tärkeää: Käytä vain luotettavia palveluja, joissa on riittävä suojaus vahingollisia ohjelmia vastaan.

■ Nokian tuotetuki ja yhteystiedot

Tämän oppaan viimeisimmän version, lisätietoja, ladattavia ohjelmistoja ja Nokia-tuotteeseesi liittyviä palveluja löydät osoitteesta www.nokia.com/support tai paikallisesta Nokian Web-sivustosta.

Sivustossa on tietoa Nokian tuotteista ja palveluista. Jos haluat ottaa yhteyttä asiakaspalveluun, luettelo Nokia Care -palvelukeskuksista on osoitteessa www.nokia.com/customerservice.

Lähimmän Nokia Care -huoltopalvelun yhteystiedot löydät osoitteesta www.nokia.com/repair.

1. Alkuvalmistelut

■ SIM-kortin ja akun asentaminen

Pidä kaikki SIM-kortit poissa pienten lasten ulottuvilta. Lisätietoja SIM-kortin palvelujen saatavuudesta ja käytöstä saat SIM-kortin myyjältä, joka voi olla palveluntarjoaja, verkko-operaattori tai muu myyjä.



Huom! Katkaise virta ja irrota laite laturista tai muusta laitteesta aina ennen kuoren poistamista. Vältä koskettamasta elektronisia osia, kun vaihdat kuoren. Säilytä ja käytä laitetta aina siten, että kuoret ovat paikallaan.

1. Irrota puhelimen takakuori seuraavasti:
paina takakuoren vapautuspainiketta (1) ja irrota takakuori varovasti puhelimen alaosasta alkaen (2).

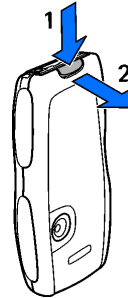

2. Irrota akku kohottamalla sitä kuvassa näkyvällä tavalla. Työnnä SIM-korttia SIM-kortin pidikkeeseen, kunnes se napsahtaa paikalleen. Tarkista, että SIM-kortti on asennettu oikein. Kortin kullanvärisen kontaktipinnan on oltava alaspäin.

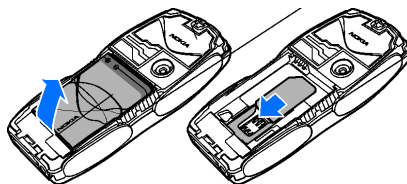

3. Jos haluat poistaa SIM-kortin, paina kortin vapautinta (1) ja työnnä SIM-korttia puhelimen yläosaa kohti (2).

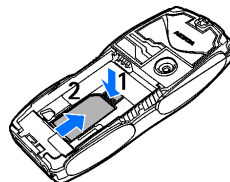

4. Aseta akku paikalleen. Varmista, että akun liittimet tulevat oikeaan kohtaan.

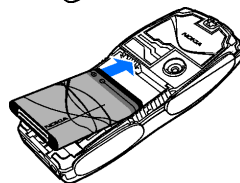

5. Aseta takakuoren yläosa puhelimen yläosaa vasten (1) ja lukitse takakuori paikalleen painamalla sen alaosaa (2).

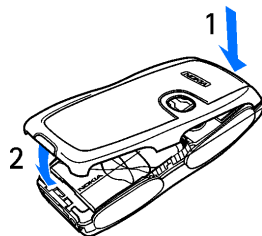

■ Akun lataaminen



Varoitus: Käytä vain sellaisia akkuja, latureita ja lisälaitteita, jotka Nokia on hyväksynyt käytettäväksi tämän mallin kanssa. Muuntyyppisten tuotteiden käyttö voi tehdä siitä hyväksynnän vastaisen tai mitätöidä laitetta koskevan takuun ja saattaa olla vaarallista.

Tarkista laturin mallinumero ennen sen käyttöä tämän laitteen kanssa. Tämä laite on tarkoitettu käytettäväksi vain laturin ACP-7, ACP-8, ACP-12, LCH-9 tai LCH-12 kanssa.

Tietoja hyväksytyjen lisälaitteiden saatavuudesta saat laitteen myyjältä. Kun irrotat lisälaitteen virtajohdon, ota kiinni ja vedä pistokkeesta, älä johdosta.

1. Kytke laturi pistorasiaan.
2. Kytke laturin johto puhelimen pohjassa olevaan liitäntään.

Jos akku on täysin tyhjä, voi kestää joitakin minutteja, ennen kuin akun latauksen symboli tulee näyttöön tai ennen kuin puhelimella voi soittaa puheluja.

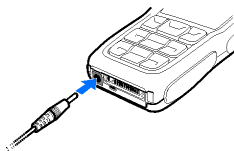

Latausaika riippuu käytettävästä laturista ja akusta. Esimerkiksi akun lataaminen ACP-12-laturilla kestää noin 1 tunnin ja 20 minuuttia, kun puhelin on valmiustilassa.

■ Virran kytkeminen ja katkaiseminen



Varoitus: Älä kytke puhelimeen virtaa silloin, kun matkapuhelimen käyttö on kielletty tai se voi aiheuttaa häiriöitä tai vaaratilanteen.

Pidä virtanäppäintä alhaalla.

Jos puhelin pyytää PIN-koodia tai UPIN-koodia, anna se (näkyi muodossa *****) ja valitse **OK**.



■ Antenni

Laitteessa on sisäinen antenni.



Huom! Kuten mitä tahansa radiolähetinlaitetta käytettäessä, vältä antennin tarpeetonta koskettamista, kun laitteeseen on kytketty virta. Antennin koskettaminen vaikuttaa puhelun laatuun ja laite saattaa toimia suuremmalla lähetysteholla kuin muuten olisi tarpeen. Kun vältetään antennin alueen koskettamista laitetta käytettäessä, antenni toimii mahdollisimman hyvin ja akun käyttöikä pitenee.

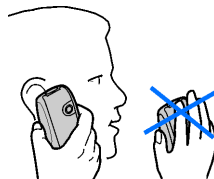

■ Rannehihna

Irrota takakuori, pujota hihna kuvan osoittamalla tavalla ja kiristä sitä. Aseta takakuori paikalleen.

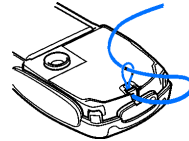

■ Kuorien vaihtaminen



Huom! Katkaise virta ja irrota laite laturista tai muusta laitteesta aina ennen kuoren poistamista. Vältä koskettamasta elektronisia osia, kun vaihdat kuoret. Säilytä ja käytä laitetta aina siten, että kuoret ovat paikallaan.

1. Irrota takakuori puhelimesta sivulla 20 kuvatulla tavalla.
2. Irrota etukuori puhelimesta. Kohota etukuorta varovasti puhelimen yläosasta alkaen (1) ja irrota etukuori (2).
3. Ota näppäimistömatto varovasti irti etukuoresta.

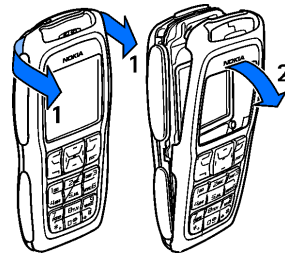

4. Aseta näppäimistömatto uuteen etukuoreen (3).
5. Aseta etukuori paikalleen painamalla sitä varovasti puhelinta vasten, kunnes se napsahtaa paikalleen (4).
6. Aseta takakuoren yläosa puhelimen yläosaa vasten (5) ja lukitse takakuori paikalleen painamalla sen alaosaa (6).

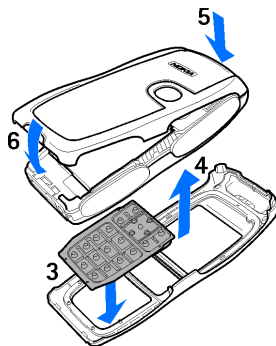

■ Tartuntapintojen vaihtaminen

1. Irrota puhelimen kuoret. Katso [Kuorien vaihtaminen](#) sivulla 24.
2. Irrota kukin tartuntapinta työntämällä sitä puhelimen yläosaa kohti (1) ja poistamalla se puhelimesta (2).
3. Aseta tartuntapinnat paikoilleen kuvassa näkyvällä tavalla.
4. Aseta puhelimen kuoret paikoilleen. Katso [Kuorien vaihtaminen](#) sivulla 24.

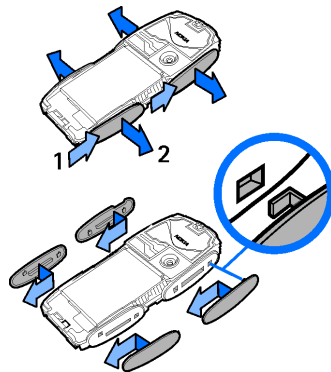

■ Leikekuorien luominen

Luo haluamasi leikekuori muovisapluunan avulla.



Huom! Käytä tavallisille tulostimille tarkoitettua tavallista paperia tai valokuvapaperia, jonka paksuus on enintään 0,3 mm. Antennin toimintahäiriöiden ehkäisemiseksi materiaali ei saa sisältää metallihiukkasia.

1. Aseta sapluuna sopivaan asentoon ja piirrä ääriviivat.
2. Leikkaa leikekuori varovasti irti.

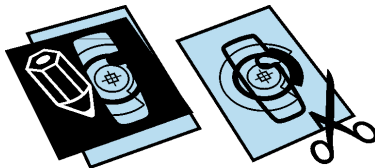



Vihje: Nokia PC Suite –ohjelmiston kuvanmuokkausohjelma sisältää toiminnon, jolla voit luoda leikekuoria.

■ Leikekuoren vaihtaminen

1. Irrota takakuori puhelimesta. Katso [Kuurien vaihtaminen](#) sivulla 24.
2. Irrota leikekuori takakuoresta.
3. Aseta uusi leikekuori takakuoreen työntämällä leikekuori takakuoren alaosassa (1) olevien kahden ohjaimen ja yläosassa (2) olevan ohjaimen ali.
4. Aseta takakuori paikalleen.

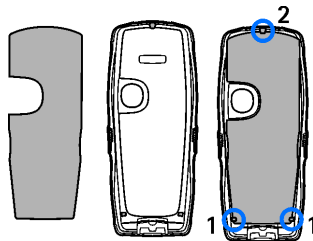

2. Puhelimen esittely

■ Näppäimet ja osat

- Virtanäppäin (1)
- Kuuloke (2)
- Kaiutin (3)
- Vasen, keskimmäinen ja oikea valintanäppäin (4)
- Nelisuuntainen ohjausnäppäin (5)
- Soitonäppäin (6)
- Lopetusnäppäin (7)
- Näppäimistö (8)
(markkina-aluekohtainen)
- Laturin liitäntä (9)
- Pop-Port™-liitäntä (10)

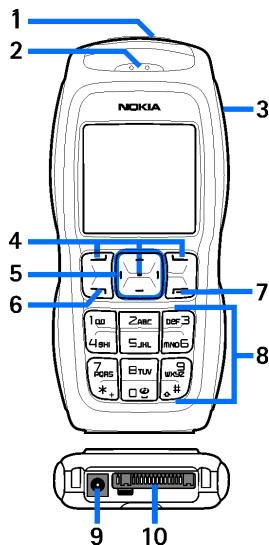

- Kameran linssi (11)

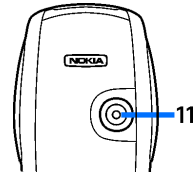

■ Valmiustila

Puhelin on valmiustilassa, kun se on käyttövalmis etkä ole kirjoittanut numeroita tai kirjaimia.

- Verkon nimi tai operaattorin tunnus (1)
- Matkapuhelinverkon kentän voimakkuus paikassa, jossa olet (2)
- Akun varaustaso (3)
- Vasen valintanäppäin on **Siirry** (4).
- Keskimmäinen valintanäppäin on **Valikko** (5)
- Oikea valintanäppäin on **Nimet** (6) tai muu linkki valitsemaasi toimintoon. Katso **Omat linkit** sivulla 76. Operaattori on voinut antaa näppäimelle operaattorikohtaisen nimen, ja voit päästä sen avulla operaattorin Internet-sivustoon.

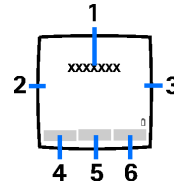

Omien linkkien luettelo

Vasen valintanäppäin on **Siirry**.

Jos haluat tarkastella omassa linkkiluettelossasi olevia toimintoja, valitse **Siirry**. Ota haluamasi toiminto käyttöön valitsemalla se.

Näet käytettävissä olevien toimintojen luettelon valitsemalla **Siirry > Valinnat > Tee valinnat**. Jos haluat lisätä linkkiluetteloosi toiminnon, valitse **Valitse**. Jos haluat poistaa toiminnon luettelosta, valitse **Poista**.

Jos haluat järjestää omassa linkkiluettelossasi olevat toiminnot uudelleen, valitse **Siirry > Valinnat > Järjestä**. Valitse haluamasi toiminto ja **Siirrä**. Valitse sitten paikka, johon haluat siirtää toiminnon.

Linkit valmiustilassa

Saat esiin soitettujen puhelujen luettelon painamalla soittonäppäintä kerran. Siirry haluamasi numeron tai nimen kohdalle ja soita numeroon painamalla soittonäppäintä.

Voit avata selaimen pitämällä **0**-näppäintä alhaalla.

Voit soittaa vastaajaan pitämällä **1**-näppäintä alhaalla.





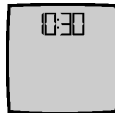

Käytä ohjausnäppäintä linkkinä. Painamalla ohjausnäppäintä oikealle pääset kalenteriin, painamalla sitä vasemmalle pääset kirjoittamaan tekstiviestiä, painamalla sitä ylöspäin voit aktivoida kameran ja painamalla sitä alaspäin pääset puhelinluetteloon.











Virransäästö

Virran säästämiseksi puhelimen näyttöön tulee digitaalinen kello, jos puhelinta ei käytetä tietyn ajan kuluessa. Voit poistaa näyttönsäästäjän näytöstä painamalla jotakin näppäintä.



Symbolit

-  Olet saanut vähintään yhden teksti-, kuva- tai multimediatekstin. Katso [Tekstiviestin lukeminen ja siihen vastaaminen](#) sivulla 43 tai [Multimediatekstin lukeminen ja siihen vastaaminen](#) sivulla 47.
-  Puhelin on tallentanut vastaamatta jääneen puhelun tiedot. Katso [Puhelutiedot](#) sivulla 63.
-  Puhelin on yhteydessä pikaviestipalveluun ja olotila on "tavoitettavissa" tai "ei tavoitettavissa". Katso [Yhteyden muodostaminen pikaviestipalveluun](#) sivulla 50.
-  Olet saanut vähintään yhden pikaviestin ja olet yhteydessä pikaviestipalveluun. Katso [Yhteyden muodostaminen pikaviestipalveluun](#) sivulla 50.
-  Puhelimen näppäimistö on lukittu. Katso [Näppäimistön lukitseminen](#) sivulla 32.
-  Puhelin ei soi puhelun tai tekstiviestin saapuessa, kun *Soittotapa*-asetus on *Ääneton* ja *Viestin merkkiääni* -asetus on *Ääneton*. Katso [Äänet](#) sivulla 75.

-  Herätyskellon asetus on *Herättää*. Katso [Herätyskello](#) sivulla 90.
-  Symboli näkyy näytön vasemmassa yläkulmassa, kun EGPRS-yhteystilaksi on valittu *Jatkuva* ja EGPRS-palvelu on saatavana. Katso [Pakettidata \(EGPRS\)](#) sivulla 80.
-  Symboli näkyy näytön vasemmassa yläkulmassa, kun EGPRS-yhteys on muodostunut. Katso [Pakettidata \(EGPRS\)](#) sivulla 80 ja [Sivujen selaaminen](#) sivulla 105.
-  EGPRS-yhteys on odotustilassa (pidossa), koska olet esimerkiksi saanut tai soittanut puhelun EGPRS-modeemiyhteyden aikana.
-  Kaiutin on käytössä. Katso [Puhelunaikaiset toiminnot](#) sivulla 35.
-  Puhelut on rajoitettu vain tietyn käyttäjäryhmän numeroihin. Katso [Suojausasetukset](#) sivulla 84.
-   Puhelimeen on kytketty kannettava HF tai muu HF-lisälaite.
-   Puhelimeen on kytketty induktiosilmukka tai musiikkilaitte.

■ Näppäimistön lukitseminen

Voit estää näppäinten painamisen vahingossa. Valitse **Valikko** ja paina *-näppäintä 3,5 sekunnin kuluessa, jolloin näppäimistö lukittuu.

Kun haluat avata näppäinlukon, valitse **Avaa** ja paina *-näppäintä.

Kun näppäinlukko on päällä, vastaa puheluun painamalla soitonnäppäintä. Näppäimistö lukittuu automaattisesti, kun lopetat tai hylkääät puhelun.

Tietoa *Automaattinen näppäinlukko* -asetuksesta on kohdassa [Puhelin](#) sivulla [79](#).
Kun näppäinlukko on päällä, puhelut laitteeseen ohjelmoituun viralliseen hätänumeroon voivat silti olla mahdollisia.

3. Puhelutoiminnot

■ Puhelun soittaminen

1. Anna suunta- ja puhelinnumero.

Kun soitat ulkomaille, lisää ulkomaanpuhelun tunnus painamalla *-näppäintä kaksi kertaa (plusmerkki + korvaa ulkomaanpuhelun tunnuksen). Anna maatunnus, suuntanumero (tarvittaessa ilman ensimmäistä nollaa) ja puhelinnumero.

2. Soita numeroon painamalla soittonäppäintä.
3. Lopeta puhelu tai peruuta soittoyritys painamalla lopetusnäppäintä.

Jos haluat soittaa puhelun puhelinluettelon avulla, etsi nimi tai puhelinnumero *Luettelo*-valikosta. Katso [Yhteystiedon etsiminen](#) sivulla 65. Soita numeroon painamalla soittonäppäintä.

Kun painat valmiustilassa kerran soittonäppäintä, näyttöön tulee 20 numeroa, joihin olet viimeksi soittanut tai yrittänyt soittaa. Jos haluat soittaa numeroon, valitse numero tai nimi ja paina soittonäppäintä.

Pikavalinta

Määritä puhelinnumero jollekin pikavalintanäppäimelle 2 - 9. Katso [Pikavalinta](#) sivulla 71. Soita numeroon jommallakummalla seuraavista tavoista:

- Paina ensin pikavalintanäppäintä ja sitten soittonäppäintä.

- Jos *Pikavalinta*-asetukseksi on valittu *Käytössä*, pidä pikavalintanäppäintä alhaalla, kunnes puhelu käynnistyy. Katso *Pikavalinta* kohdassa *Puhelut* sivulla 78.

■ Puheluun vastaaminen ja puhelun hylkääminen

Vastaa puheluun painamalla soittonäppäintä. Lopeta puhelu painamalla lopetusnäppäintä.

Voit hylätä puhelun painamalla lopetusnäppäintä.

Jos haluat mykistää soittoaänen, valitse *Hiljennä*.

Kun puhelimeen on kytketty yhteensopiva kuuloke, jossa on painike, voit vastata puheluun tai lopettaa sen painamalla tätä painiketta.

Koputuspalvelu

Vastaa odottavaan puheluun puhelun aikana painamalla soittonäppäintä.

Ensimmäinen puhelu siirtyy pitoon. Lopeta käynnissä oleva puhelu painamalla lopetusnäppäintä.

Tietoa *Koputuspalvelu*-toiminnon ottamisesta käyttöön on kohdassa *Puhelut* sivulla 78.

■ Puhelunaikaiset toiminnot

Monet puhelun aikana käytettävistä toiminnoista ovat verkkopalveluja. Tietoa palvelujen saatavuudesta saat verkko-operaattorilta.

Valitse puhelun aikana *Valinnat* ja jokin seuraavista toiminnoista:

Puhelutoimintoja ovat *Mykistä* tai *Poista mykistys*, *Puhelinluettelo*, *Valikko*, *Äänitä*, *Lukitse näppäimet*, *Äänitaso vaiht.* tai *Äänitaso vakio*, *Kaiutin* ja *Puhelin*.

Verkkopalveluja ovat *Vastaa* ja *Hylkää puhelu*, *Puhelu pitoon* tai *Poista pidosta*, *Uusi puhelu*, *Lisää neuvott.*, *Lopeta puhelu*, *Lopeta kaikki* ja seuraavat toiminnot:

Lähetä DTMF – Voit lähettää numerosarjoja.

Vaihda – Voit siirtyä käynnissä olevan ja pidossa olevan puhelun välillä.

Siirrä edelleen – Voit yhdistää pidossa olevan puhelun käynnissä olevaan puhelun ja poistua kummastakin puhelusta.

Neuvottelu – Voit soittaa neuvottelupuhelun, johon voi osallistua enintään viisi henkilöä.





Yksityiseksi – Voit keskustella kahden kesken neuvottelupuhelun aikana.



Varoitus: Älä pidä laitetta korvasi kaiuttimen käytön aikana, koska äänenvoimakkuus voi olla erittäin suuri.

4. Tekstin kirjoittaminen

Voit kirjoittaa tekstiä (esimerkiksi viestin) käyttäen perinteistä tai ennakoivaa tekstinsyöttöä. Kun käytät perinteistä tekstinsyöttöä, paina numeronäppäintä (1 – 9) toistuvasti, kunnes haluamasi merkki tulee näyttöön. Jos käytät ennakoivaa tekstinsyöttöä, voit kirjoittaa kirjaimen yhdellä näppäimen painalluksella.

Kun käytät ennakoivaa tekstinsyöttöä, näytön vasemmassa yläkulmassa näkyy . Kun käytät perinteistä tekstinsyöttöä, symboli on . Tekstinsyötön symbolin vieressä on ,  tai  sen mukaan, mikä kirjainkoko on käytössä.

Jos haluat vaihtaa kirjainkoon ja tekstinsyöttötavan, paina #-näppäintä. -symboli tarkoittaa numerotilaa. Jos haluat vaihtaa kirjaintilasta numerotilaan, pidä #-näppäintä alhaalla ja valitse *Numerot*.

■ Asetukset

Jos haluat määrittää tekstinsyöttökielen, valitse **Valinnat** > *Sanakirja* ja valitse haluamasi kieli. Ennakoiva tekstinsyöttö on saatavana vain luettelossa näkyville kielille.

Valitse **Valinnat** > *Sanakirja pois*, jos haluat käyttää perinteistä tekstinsyöttöä.

■ Ennakoiva tekstinsyöttö

Ennakoiva tekstinsyöttö perustuu puhelimessa olevaan sanakirjaan, johon voit lisätä uusia sanoja.

1. Ala kirjoittaa sanaa näppäimillä 2 – 9. Paina kutakin kirjainta vastaavaa näppäintä vain kerran. Sana muuttuu kunkin näppäinpainalluksen jälkeen.
2. Kun olet kirjoittanut sanan ja se on haluamasi, hyväksy se painamalla 0-näppäintä (näyttöön tulee välilyönti) tai painamalla jotakin ohjausnäppäintä. Siirrä osoitinta painamalla ohjausnäppäintä.

Jos sana ei ole oikein, paina *-näppäintä toistuvasti tai valitse **Valinnat** > **Sanavaihtoehdot**. Kun haluamasi sana tulee näyttöön, hyväksy se.

Jos sanan jälkeen näkyy kysymysmerkki (?), haluamaasi sanaa ei ole sanakirjassa. Jos haluat lisätä sanan sanakirjaan, valitse **Sana**. Kirjoita sana (käyttäen perinteistä tekstinsyöttöä) ja valitse **Tallenna**.

3. Ala kirjoittaa seuraavaa sanaa.

Yhdyssanojen kirjoittaminen

Kirjoita sanan ensimmäinen osa ja hyväksy se painamalla ohjausnäppäintä oikealle. Kirjoita sanan toinen osa ja hyväksy sana.

■ Perinteinen tekstinsyöttö

Paina numeronäppäintä (1 – 9) toistuvasti, kunnes haluamasi merkki tulee näyttöön. Kaikkia käytettävissä olevia merkkejä ei ole merkitty näppäimiin.

Käytettävissä olevat merkit määräytyvät *Puhelimen kieli* -valikossa valitun kielen mukaan. Katso [Puhelin](#) sivulla 79.

Jos kaksi peräkkäistä kirjainta on samassa näppäimessä, paina jotakin ohjausnäppäintä tai odota, kunnes osoitin ilmestyy uudelleen näkyviin, ja kirjoita kirjain.

Yleisimmät väli- ja erikoismerkit saa 1-näppäimellä.

5. Valikoissa siirtyminen

Puhelimessa on runsaasti toimintoja, jotka on ryhmitelty valikoihin.

1. Siirry valikkoon valitsemalla **Valikko**.
2. Selaa valikkoa ohjausnäppäimellä ja valitse haluamasi alavalikko, esimerkiksi *Asetukset*. Jos haluat vaihtaa valikkonäkymän, katso *Valikkonäkymä* kohdassa [Näyttö](#) sivulla 76.
3. Jos valikossa on alavalikkoja, valitse niistä haluamasi, esimerkiksi *Puheluasetukset*.
4. Jos valitussa valikossa on lisää alavalikkoja, valitse niistä haluamasi, esimerkiksi *Vastausnäppäin*.
5. Valitse haluamasi asetus.
6. Voit palata edelliselle valikkotasolle valitsemalla **Edell.**. Voit poistua valikosta valitsemalla **Poistu**.

6. Viestit



Viestipalveluja voidaan käyttää vain, jos verkko tai palveluntarjoaja tukee niitä.



Huom! Lähetettäessä viestejä puhelimen näyttöön voi tulla teksti *Viesti lähetetty*. Teksti osoittaa, että laite on lähettänyt viestin laitteeseen ohjelmoitun tekstiviestikeskuksen numeroon. Se ei osoita, että viesti on vastaanotettu sen aiotussa määränpäässä. Yksityiskohtaisia tietoja viestipalveluista saat palveluntarjoajaltasi.



Tärkeää: Ole varovainen avatessasi viestejä. Viesteissä voi olla vahingollisia ohjelmia, tai ne voivat olla muulla tavoin haitallisia laitteelle tai tietokoneelle.



Huom! Viestejä voi vastaanottaa ja katsoa vain sellaisilla laitteilla, joissa on yhteensopivat ominaisuudet. Viestin ulkonäkö voi vaihdella vastaanottavan laitteen mukaan.

■ Tekstiviestit (SMS)

Tekstiviestipalvelun (SMS) avulla voit lähettää ja vastaanottaa moniosaisia viestejä, jotka koostuvat useasta tavallisesta tekstiviestistä (verkkopalvelu) ja joissa voi olla kuvia.

Ennen kuin voit lähettää teksti-, kuva- tai sähköpostiviestejä, sinun on tallennettava viestikeskuksen puhelinnumero. Katso [Viestiasetukset](#) sivulla 59.

Tietoa SMS-sähköpostipalvelun saatavuudesta ja tilaamisesta saat palveluntarjoajalta.

Laitteella voidaan lähettää yhden viestin merkkirajoitusta pidempiä tekstiviestejä. Rajoitusta pidemmät viestit lähetetään kahden tai useamman viestin sarjana. Palveluntarjoaja voi veloittaa tällaisista viesteistä niiden määrän mukaan. Merkit, joissa on aksentti- tai muita erikoismerkkejä, vievät tavallista enemmän tilaa, jolloin yhdessä viestissä voidaan lähettää tavallista vähemmän merkkejä. Myös joidenkin kielten (esimerkiksi kiinan) merkit vievät tavallista enemmän tilaa.

Näytön yläosassa näkyy viestin pituuden osoitin, joka laskee käytettävissä olevia merkkejä. Esimerkiksi 10/2 tarkoittaa, että voit lisätä vielä 10 merkkiä kahtena viestinä lähetettävään tekstiin.

Tekstiviestin kirjoittaminen ja lähettäminen

1. Valitse **Valikko** > **Viestit** > **Uusi viesti** > **Tekstiviesti**.
2. Kirjoita viesti. Katso **Tekstin kirjoittaminen** sivulla 37. Jos haluat lisätä viestiin tekstipohjan tai kuvan, katso **Viestipohjat** sivulla 44. Kuvaviesti koostuu useasta tekstiviestistä. Kuvaviestin tai moniosaisen viestin lähettäminen voi maksaa enemmän kuin tekstiviestin lähettäminen.
3. Lähetä viesti valitsemalla **Lähetä** tai painamalla soitonäppäintä.





Huom! Kuvaviestitoimintoa voidaan käyttää vain, jos verkko-operaattori tai palveluntarjoaja tukee sitä. Kuvaviestejä voi vastaanottaa ja katsoa vain sellaisilla yhteensopivilla laitteilla, joissa on kuvaviestiominaisuudet. Viestin ulkonäkö voi vaihdella vastaanottavan laitteen mukaan.

Viestin lähettämiseen liittyvät toiminnot

Kun olet kirjoittanut viestin, valitse **Valinnat** > **Lähetysvalinnat** > **Lähetä usealle**, jos haluat lähettää viestin usealle vastaanottajalle. Valitse **Lähetä sähköp.**, jos

haluat lähettää viestin SMS-sähköpostiviestinä (verkkopalvelu). Valitse *Lähetysprofiili*, jos haluat käyttää ennalta määritettyä lähetysprofiilia. Tietoa lähetysprofiilin määrittämisestä on kohdassa *Teksti- ja SMS-sähköpostiviestit* sivulla 59.

Tekstiviestin lukeminen ja siihen vastaaminen

-symboli näkyy, kun olet saanut tekstiviestin tai SMS-sähköpostiviestin. Vilkkuva -symboli ilmaisee, että viestimusti on täynnä. Ennen kuin voit vastaanottaa uusia viestejä, sinun pitää poistaa vanhoja viestejä *Saapuneet*-kansioista.

1. Jos haluat lukea uuden viestin, valitse *Näytä*. Jos haluat lukea sen myöhemmin, valitse *Poistu*.
Kun haluat lukea viestin myöhemmin, valitse *Valikko* > *Viestit* > *Saapuneet*. Jos olet saanut useita viestejä, valitse luettava viesti. Lukematta olevan viestin kohdalla näkyy -symboli.
2. Valitse viestiä lukiessasi *Valinnat*. Voit poistaa viestin, lähettää sen edelleen, muokata viestiä tekstiviestinä tai SMS-sähköpostiviestinä, muuttaa sen nimen, siirtää sen toiseen kansioon tai tarkastella tai poimia viestin tietoja. Voit myös kopioida tekstiä viestin alusta puhelimen kalenteriin muistutukseksi. Jos haluat tallentaa kuvan *Viestipohjat*-kansioon kuvaviestiä lukiessasi, valitse *Tallenna kuva*.
3. Jos haluat vastata viestiin, valitse *Vastaa* > *Tekstiviesti*, *Multimediaviestit* tai *Flash-viesti*. Kirjoita vastausviesti. Jos vastaat sähköpostiviestiin, vahvista ensin sähköpostiosoite ja aihe tai muokkaa niitä.

4. Kun haluat lähettää viestin näytössä näkyvään numeroon, valitse **Lähetä** > **OK**.

Viestipohjat

Puhelimessa on tekstiviestipohjia (☒) ja kuvaviestipohjia (☒), joita voit käyttää teksti-, kuva- tai SMS-sähköpostiviesteissä.

Kun haluat siirtyä viestipohjaluetteloon, valitse **Valikko** > **Viestit** > **Tallennetut** > **Tekstiviestit** > **Viestipohjat**.

Tallennetut-kansio ja Omat kansiot

Voit järjestellä viestejä siirtämällä niitä **Tallennetut**-kansioon tai luomalla niille uusia kansioita. Kun luet viestiä, valitse **Valinnat** > **Siirrä** > kansio, johon haluat siirtää viestin > **Valitse**.

Jos haluat lisätä kansion, valitse **Valikko** > **Viestit** > **Tallennetut** > **Tekstiviestit** > **Omat kansiot**. Jos haluat luoda ensimmäisen kansion, valitse **Lisää**. Valitse muussa tapauksessa **Valinnat** > **Lisää kansio**. Jos haluat poistaa kansion, valitse poistettava kansio ja valitse **Valinnat** > **Poista kansio**.

■ Multimediaviestit (MMS)

Multimediaviestit voi sisältää tekstiä, ääntä, kuvan, kalenterimerkinnän, käyntikortin tai videoleikkeen. Jos viesti on liian suuri, puhelin ei voi ehkä vastaanottaa sitä. Joissakin verkoissa vastaanottajalle voi lähettää tekstiviestin, joka sisältää Internet-osoitteen. Multimediaviestin voi käydä katsomassa tässä osoitteessa.

Multimediaviestejä ei voi vastaanottaa puhelun, pelin, toisen Java-sovelluksen käytön tai GSM-data-yhteyden kautta muodostetun aktiivisen selainistunnon aikana. Koska multimediaviestit eivät eri syistä ehkä aina mene perille, välttämätöntä kommunikointia ei saa jättää yksin niiden varaan.

Multimediaviestin kirjoittaminen ja lähettäminen

Tietoa multimediaviestitoiminnon asetusten määrittämisestä on kohdassa [Multimediaviestit](#) sivulla 60. Tietoa multimediaviestipalvelun saatavuudesta ja tilaamisesta saat palveluntarjoajalta.

1. Valitse **Valikko** > *Viestit* > *Uusi viesti* > *Multimediaviestit*.
2. Kirjoita viesti. Katso [Tekstin kirjoittaminen](#) sivulla 37.

Jos haluat lisätä viestiin tiedoston, valitse **Valinnat** > *Lisää* ja jokin seuraavista vaihtoehdoista:

Kuva, Äänite tai *Videoleike* – Voit lisätä tiedoston *Galleria*-valikosta.

Uusi äänite – Käynnistää *Äänitys*-toiminnon, jolla voit nauhoittaa viestiin lisättävän äänitteen.

Dia – Voit lisätä viestiin dian. Puhelin tukee useita sivuja (dioja) sisältäviä multimediaviestejä. Dia voi sisältää tekstiä, kuvan, kalenterimerkinnän, käyntikortin ja äänitteen. Jos viestissä on useita dioja ja haluat avata niistä jonkin, valitse **Valinnat** > *Edellinen dia*, *Seuraava dia* tai *Dialuettelo*. Voit määrittää diojen esitysvälin valitsemalla **Valinnat** > *Dian ajoitus*. Jos haluat siirtää tekstiosan viestin ylä- tai alaosaan, valitse **Valinnat** > *Teksti ylhäällä* tai *Teksti alhaalla*.

Käyntikortti tai *Merkintä* – Voit lisätä viestiin käyntikortin tai kalenterimerkinnän.

Käytettävissä voivat olla myös seuraavat toiminnot: *Poista* (kuvan, dian tai äänitteen poistaminen viestistä), *Pyyhi teksti*, *Näytä viesti* ja *Tallenna viesti*. Jos valitset *Lisävalinnat*, näyttöön voi tulla seuraavia toimintoja: *Lisää nimi*, *Lisää numero*, *Viestin tiedot* ja *Muuta aihetta*.

3. Kun haluat lähettää viestin, valitse **Lähetä** > *Puhelinnumero*, *Sähköpostiosoite* tai *Useita*.
4. Valitse vastaanottaja luettelosta, kirjoita hänen puhelinnumeronsa tai sähköpostiosoitteensa tai etsi se *Luettelo*-valikosta. Valitse **OK**. Viesti siirretään lähetyksen ajaksi *Lähtevät*-kansioon.

Kun multimediaviestiä lähetetään, näytössä näkyy animoitu -symboli ja voit käyttää puhelimen muita toimintoja. Jos viestin lähetyksen epäonnistuu, puhelin yrittää lähettää sen uudelleen muutaman kerran. Jos lähetyksen epäonnistuu, viesti jää *Lähtevät*-kansioon, josta voit yrittää lähettää sen uudelleen.



Jos valitset *Tallenna lähetetyt viestit* > *Kyllä*, lähetetty viesti tallennetaan *Lähetetyt*-kansioon. Katso [Multimediaviestit](#) sivulla 60.

Tekijänoikeussuoja saattaa estää joidenkin kuvien, musiikin (myös soittoäänien) tai muun vastaavan sisällön kopioimisen, muokkaamisen, siirtämisen tai edelleen lähettämisen.

Multimediaviestin lukeminen ja siihen vastaaminen



Tärkeää: Ole varovainen avatessasi viestejä. Multimediaviestin objekteissa voi olla vahingollisia ohjelmia, tai ne voivat olla muulla tavoin haitallisia laitteelle tai tietokoneelle.

Kun puhelin vastaanottaa multimediaviestiä, näytössä näkyy animoitu -symboli. Kun viesti on vastaanotettu, näytössä näkyy -symboli ja teksti *Multimediaviesti vastaanotettu.*

1. Jos haluat lukea viestin, valitse **Näytä**. Jos haluat lukea sen myöhemmin, valitse **Poistu**.

Kun haluat lukea viestin myöhemmin, valitse **Valikko** > *Viestit* > *Saapuneet*. Lukematta olevan viestin kohdalla näkyy -symboli viestiluettelossa. Valitse luettava viesti.

2. Keskimmäisen valintanäppäimen toiminto muuttuu näytössä parhaillaan olevan viestin liitteen mukaan.

Jos haluat nähdä kokonaan viestin, joka sisältää esityksen, äänitteen tai videoleikkeen, valitse **Toista**.

Jos haluat suurentaa kuvaa näytössä, valitse **Valinnat** > *Objektit* > valitse kuva > **Zoomaa**. Jos haluat tarkastella käyntikorttia tai kalenterimerkintää tai avata teemaobjektin, valitse *Liitteet* > **Avaa**.

3. Jos haluat vastata viestiin, valitse **Valinnat** > *Vastaa* > *Tekstiviesti*, *Multimediaviesti* tai *Flash-viesti*. Kirjoita vastausviesti ja valitse **Lähetä**. Vastausviestin voi lähettää vain alkuperäisen viestin lähettäneelle henkilölle. Valitsemalla **Valinnat** saat näkyviin muita toimintoja.

Viestikansiot

Puhelin tallentaa vastaanotetut multimediaviestit *Saapuneet*-kansioon. Lähettämättä olevat multimediaviestit siirretään *Lähtevät*-kansioon. Voit tallentaa myöhemmin lähetettävät multimediaviestit *Tallennetut*-kansioon. Lähettämäsi multimediaviestit tallennetaan *Multimediaviestit*-alavalikon *Lähetetyt*-kansioon, jos *Tallenna lähetetyt viestit* -asetus on *Kyllä*. Katso *Multimediaviestit* sivulla 60.

■ Jos muisti tulee täyteen

Kun saat tekstiviestin ja viestimuisti on täynnä, näytössä vilkkuu  -symboli ja näkyy teksti *Tekstiviestimuisti täynnä, poista viestejä*. Valitse **Ei** ja poista viestejä jostakin kansioista. Jos et halua tallentaa odottavaa viestiä, valitse **Poistu** > **Kyllä**.

Kun sinulle on tulossa multimediaviesti ja viestimuisti on täynnä, näytössä vilkkuu  -symboli ja näkyy teksti *Muisti täynnä, katso odottava viesti*. Jos haluat nähdä odottavan viestin, valitse **Näytä**. Ennen kuin voit tallentaa odottavan viestin, sinun on poistettava vanhoja viestejä vapauttaaksesi muistia. Jos haluat tallentaa viestin, valitse **Tallenna**.

Jos et halua tallentaa odottavaa viestiä, valitse **Poistu** > **Kyllä**. Jos haluat nähdä viestin, valitse **Ei**.

■ Flash-viestit

Flash-viestit ovat tekstiviestejä, jotka tulevat näkyviin välittömästi niiden vastaanoton jälkeen.

Viestin kirjoittaminen

Valitse **Valikko** > **Viestit** > **Uusi viesti** > **Flash-viesti**. Kirjoita viesti. Flash-viesti voi sisältää 70 merkkiä. Jos haluat lisätä viestiin vilkkuvan tekstin, lisää vilkkumerkki valitsemalla **Valinnat** > **Lisää vilkkumerkki**. Vilkkumerkin jälkeen tuleva teksti vilkkuu, kunnes lisäät toisen vilkkumerkin.

Viestin vastaanottaminen

Vastaanotettua flash-viestiä ei tallenneta automaattisesti. Jos haluat lukea viestin, valitse **Lue**. Jos haluat poimia viestistä puhelinnumeroita, sähköpostiosoitteita tai Internet-osoitteita, valitse **Valinnat** > **Poimi tiedot**. Jos haluat tallentaa viestin, valitse **Tallenna** ja kansio, johon viesti tallennetaan.

■ Pikaviestit (Chat)

Pikaviestitoiminnolla (verkkopalvelu) voit lähettää lyhyitä tekstiviestejä verkossa oleville vastaanottajille.

Ennen kuin voit käyttää pikaviestipalvelua, sinun on tilattava se. Tietoa palvelun saatavuudesta, hinnoista ja tilaamisesta saat palveluntarjoajalta, jolta saat myös palvelun kanssa tarvittavan yksilöllisen käyttäjätunnuksen ja salasanan sekä asetukset.

Jos haluat tietoa pikaviestipalvelun asetusten määrittämisestä, katso **Yhteysasetukset** kohdassa **Valikkoon siirtyminen** sivulla 50. Näytössä näkyvät symbolit ja tekstit voivat vaihdella pikaviestipalvelun mukaan.

Joissakin verkoissa pikaviestikeskustelu voi kuluttaa puhelimen akun virtaa tavallista nopeammin, ja voit joutua kytkemään puhelimen laturiin.

Valikkoon siirtyminen

Jos olet offline-tilassa ja haluat siirtyä valikkoon, valitse **Valikko > Viestit > Chat**. Jos saatavana on useita pikaviestipalvelun yhteysasetusryhmiä, valitse niistä haluamasi. Jos asetuserhmiä on vain yksi, se valitaan automaattisesti.

Näyttöön tulevat seuraavat toiminnot:

Sisäänkirjaus – Voit muodostaa yhteyden pikaviestipalveluun.

Tall. keskustelut – Voit tarkastella, poistaa tai nimetä pikaviestikeskusteluja, jotka olet tallentanut pikaviestiyhteyden aikana.

Yhteysasetukset – Voit muuttaa pikaviesti- ja olotilapalveluyhteyden asetuksia.

Yhteyden muodostaminen pikaviestipalveluun





Kun haluat muodostaa yhteyden pikaviestipalveluun, siirry **Chat**-valikkoon, ota pikaviestipalvelu käyttöön ja valitse **Sisäänkirjaus**. Kun puhelin on muodostanut yhteyden, näyttöön tulee **Sisäänkirjaus valmis**.

Kun haluat katkaista yhteyden pikaviestipalveluun, valitse **Uloskirjaus**.

Pikaviestikeskustelun aloittaminen

Avaa **Chat**-valikko ja muodosta yhteys palveluun. Voit alkaa käyttää palvelua eri tavoilla.





Keskustelut – Näyttää käynnissä olevan pikaviestiyhteyden aikana saamasi uudet ja luetut pikaviestit tai pikaviestikutsut. Siirry haluamasi viestin tai kutsun kohdalle ja avaa viesti valitsemalla **Avaa**.

Uusien ryhmäviestien kohdalla näkyy -symboli ja luettujen ryhmäviestien kohdalla -symboli. Uusien pikaviestien kohdalla näkyy  ja luettujen pikaviestien kohdalla .

Kutsujen kohdalla näkyy .

Näytössä näkyvät symbolit ja tekstit voivat vaihdella pikaviestipalvelun mukaan.

Chat-yhteystiedot – Näyttää lisäämäsi yhteystiedot. Siirry sen henkilön kohdalle, jonka kanssa haluat aloittaa chat-keskustelun, ja valitse **Chat** tai **Avaa**, jos luettelossa näkyy uusi yhteystieto. Tietoa yhteystietojen lisäämisestä on kohdassa [Pikaviestitoiminnon yhteystiedot](#) sivulla 53.

Puhelimen puhelinluettelossa näkyy tavoitettavissa olevan henkilön yhteystiedon kohdalla . Ei tavoitettavissa olevan henkilön yhteystiedon kohdalla näkyy .  ilmaisee, että viestien vastaanottaminen kyseiseltä henkilöltä on estetty.  ilmaisee, että henkilölle on lähetetty uusi viesti.

Ryhmät > Julkiset ryhmät – Näyttää verkko-operaattorilta tai palveluntarjoajalta saamasi julkisten ryhmien kirjanmerkit. Jos haluat aloittaa pikaviestikeskustelun ryhmän kanssa, siirry haluamasi ryhmän kohdalle ja valitse **Liity**. Anna näyttönimi, jota haluat käyttää keskustelun aikana. Kun olet liittynyt ryhmäkeskusteluun, voit aloittaa keskustelun. Jos haluat luoda yksityisen ryhmän, katso [Ryhmät](#) sivulla 54.

Etsi > Käyttäjät tai **Ryhmät** – Voit etsiä muita pikaviestipalvelun käyttäjiä tai julkisia ryhmiä verkosta puhelinnumeron, näyttönimen, sähköpostiosoitteen tai nimen perusteella. Jos valitset **Ryhmät**, voit etsiä haluamaasi ryhmää sen jäsenen, nimen, aiheen tai tunnuksen perusteella.

Kun haluat aloittaa keskustelun löytämäsi käyttäjän tai ryhmän kanssa, valitse **Valinnat** > *Chat* tai *Liity ryhmään*. Aloita keskustelu *Luettelo*-valikosta. Katso *Tilattujen nimien tarkasteleminen* sivulla 70.

Kutsun hyväksyminen tai hylkääminen

Kun olet yhteydessä pikaviestipalveluun ja saat valmiustilassa uuden kutsun, näyttöön tulee *Uusi kutsu vastaanotettu*. Voit lukea sen valitsemalla **Lue**. Jos olet saanut useita kutsuja, siirry haluamasi kutsun kohdalle ja valitse **Avaa**. Jos haluat liittyä yksityiseen ryhmäkeskusteluun, valitse **Hyväksy** ja anna näyttönimi. Jos haluat hylätä tai poistaa kutsun, valitse **Valinnat** > *Hylkää* tai *Poista*.

Viestin lukeminen

Kun olet yhteydessä pikaviestipalveluun ja saat valmiustilassa uuden viestin, jota ei ole lähetetty käynnissä olevaan keskusteluun, näyttöön tulee *Uusi pikaviesti*. Voit lukea sen valitsemalla **Lue**. Jos olet saanut useita viestejä, siirry haluamasi viestin kohdalle ja valitse **Avaa**.



Käynnissä olevan keskustelun aikana saatujen viestien säilytyspaikka on *Chat* > *Keskustelut*. Jos saat viestin henkilöltä, jota ei ole *Chat-yhteystiedot*-luettelossa, näyttöön tulee lähettäjän tunnus. Jos haluat tallentaa sellaisen henkilön tiedot, jota ei ole puhelimen muistissa, valitse **Valinnat** > *Tallenna nimi*.

Keskusteluun osallistuminen

Liity pikaviestikeskusteluun tai aloita se valitsemalla **Kirjoita**. Kirjoita viesti ja lähetä se valitsemalla **Lähetä** tai painamalla soittönäppäintä. Valitsemalla **Valinnat** saat näkyviin muita toimintoja.

Tavoitettavuustilan muokkaaminen

1. Avaa **Chat**-valikko ja muodosta yhteys pikaviestipalveluun.
2. Valitse **Omat asetukset**, jotta voit tarkastella ja muokata tavoitettavuustietojasi tai näyttönimeäsi.
3. Jos haluat määrittää, että olet kaikkien pikaviestipalvelun käyttäjien tavoitettavissa, valitse **Tavoitettavuus > Kaikille**.
Jos haluat määrittää, että olet pelkästään pikaviestitoiminnon yhteystietoluettelossasi mainittujen henkilöiden tavoitettavissa, valitse **Tavoitettavuus > Omille**.
Jos haluat määrittää, että et ole tavoitettavissa, valitse **Tavoitettavuus > Ei tavoitettavissa**.

Kun olet yhteydessä pikaviestipalveluun, näytössä näkyy -symboli, jos olet tavoitettavissa, tai -symboli, jos muut eivät näe sinua.

Pikaviestitoiminnon yhteystiedot

Jos haluat lisätä pikaviestitoiminnon yhteystietoluetteloon uusia yhteystietoja, muodosta yhteys pikaviestipalveluun ja valitse **Chat-yhteystiedot**. Lisää yhteystieto luetteloon valitsemalla **Valinnat > Lisää nimi**. Jos mitään

yhteystietoja ei ole vielä lisätty, valitse **Lisää**. Valitse *Syötä tunn. käsin, Etsi palvelimelta, Kopioi palvelimelta* tai *Matkap.numerolla*.

Siirry haluamasi yhteystiedon kohdalle ja valitse **Chat**, jos haluat aloittaa keskustelun, tai valitse **Valinnat** > *Yhteystiedot, Estä* tai *Poista esto, Lisää nimi, Poista nimi, Vaihda lista, Kopioi palvelimelle* tai *Tavoit.häilytykset*.

Viestien estäminen ja salliminen

Jos haluat estää viestien vastaanoton, muodosta yhteys pikaviestipalveluun ja valitse *Keskustelut* > *Chat-yhteystiedot* tai liity keskusteluun tai aloita se. Siirry sen henkilön kohdalle, jolta et halua saada viestejä, ja valitse **Valinnat** > *Estä* > *OK*.

Jos haluat sallia viestien vastaanoton, muodosta yhteys pikaviestipalveluun ja valitse *Estettyjen lista*. Siirry sen henkilön kohdalle, jolta tulevat viestit haluat vastaanottaa, ja valitse *Esto pois*.

Ryhmät

Voit luoda omia yksityisiä pikaviestiryhmiä tai osallistua palveluntarjoajan ylläpitämiin julkisiin ryhmiin. Yksityiset ryhmät ovat olemassa vain pikaviestikeskustelun ajan. Ne tallennetaan palveluntarjoajan palvelimelle. Jos palvelin, jolle olet kirjautunut, ei tue ryhmäpalveluja, ryhmiä koskevat valikot näkyvät himmeinä.

Julkiset ryhmät

Voit tallentaa palveluntarjoajan ylläpitämiä julkisia ryhmiä (*Ryhmät*) kirjanmerkeiksi. Muodosta yhteys pikaviestipalveluun ja valitse *Julkiset ryhmät*. Siirry sen ryhmän kohdalle, jonka kanssa haluat keskustella, ja valitse *Liity*. Jos et kuulu ryhmään, anna näyttönimi, jota haluat käyttää lempinimenäsi ryhmässä. Jos haluat poistaa ryhmän luettelosta, valitse *Valinnat* > *Poista ryhmä*.

Jos haluat etsiä ryhmää, valitse *Ryhmät* > *Julkiset ryhmät* > *Etsi ryhmää*. Voit etsiä haluamaasi ryhmää sen jäsenen, nimen, aiheen tai tunnuksen perusteella.

Yksityiset ryhmät

Muodosta yhteys pikaviestipalveluun ja valitse *Ryhmät* > *Luo ryhmä*. Anna ryhmälle nimi ja haluamasi näyttönimi. Valitse yksityisen ryhmän jäsenet yhteystietoluettelosta ja kirjoita kutsu.

■ Sähköpostisovellus

Sähköpostisovelluksen avulla voit käyttää yhteensopivaa sähköpostitiliäsi puhelimella, kun et ole toimistossa tai kotona. Sähköpostisovellus ei ole sama kuin SMS- ja MMS-sähköpostitoiminto.

Puhelin tukee POP3- ja IMAP4-sähköpostipalvelimia. Ennen kuin voit lähettää ja hakea sähköpostiviestejä, sinun pitää ehkä toimia seuraavasti:

- Hanki uusi sähköpostitili tai käytä nykyistä tiliäsi. Tietoa sähköpostitilin saatavuudesta saat sähköpostipalvelun tarjoajalta.
- Pyydä sähköpostiasetukset sähköpostipalvelun tarjoajalta. Voit ehkä saada sähköpostin kokoonpanoasetukset kokoonpanoviestinä. Katso

[Kokoonpanoasetusten määrittäminen](#) sivulla 18. Voit myös määrittää asetukset käsin. Katso [Kokoonpano](#) sivulla 82.

Jos haluat ottaa sähköpostiasetukset käyttöön, valitse **Valikko** > *Viestit* > *Viestiasetukset* > *Sähköpostiviestit*. Katso [Sähköposti](#) sivulla 61.

Tämä sovellus ei tue näppäinääniä.

Sähköpostiviestin kirjoittaminen ja lähettäminen

1. Valitse **Valikko** > *Viestit* > *Sähköposti* > *Uusi viesti*.
2. Valitse **Muokkaa** ja näppäile vastaanottajan sähköpostiosoite ja viestin aihe.
3. Valitse **Valinnat** > *Viestin muokkaus* ja kirjoita tekstiviesti.
4. Valitse **Lähetä** > *Lähetä nyt*.

Sähköpostin hakeminen

1. Kun haluat käyttää sähköpostisovellusta, valitse **Valikko** > *Viestit* > *Sähköposti*.
2. Jos haluat hakea sähköpostitilillesi lähetetyt sähköpostiviestit, valitse **Hae**.
Jos haluat hakea uudet sähköpostiviestit ja lähettää *Lähtevät*-kansioon tallennetut sähköpostiviestit, valitse **Valinnat** > *Hae ja lähetä*.
3. Valitse uusi viesti *Saapuneet*-kansioista. Jos haluat lukea sen myöhemmin, valitse **Edell..** Lukematta olevan viestin kohdalla näkyy -symboli.

Sähköpostiviestin lukeminen ja siihen vastaaminen



Tärkeää: Ole varovainen avatessasi viestejä. Sähköpostiviesteissä voi olla vahingollisia ohjelmia, tai ne voivat olla muulla tavoin haitallisia laitteelle tai tietokoneelle.

Valitse **Valikko** > **Viestit** > **Sähköposti** > **Saapuneet** ja valitse haluamasi viesti. Kun luet viestiä, valitse **Valinnat**, jotta näet käytettävissä olevat toiminnot.

Jos haluat vastata sähköpostiviestiin, valitse **Vastaa** > **Alkup. teksti** tai **Tyhjä näyttö**. Jos haluat vastata usealle henkilölle, valitse **Valinnat** > **Vastaa kaikille**. Vahvista sähköpostiosoite ja aihe tai muokkaa niitä ja kirjoita sitten vastaus. Kun haluat lähettää viestin, valitse **Lähetä** > **Lähetä nyt**.

Saapuneet-kansio ja muut kansiot

Puhelin tallentaa sähköpostitililtäsi haetut sähköpostiviestit **Saapuneet**-kansioon. **Muut kansiot** -kansio sisältää seuraavat kansiot: **Luonnokset**-kansioon voit tallentaa keskeneräisiä sähköpostiviestejä, **Arkisto**-kansioon voit tallentaa sähköpostiviestejä niiden järjestyä varten, **Lähtevät**-kansioon voit tallentaa lähettämättä olevia sähköpostiviestejä ja **Lähetetyt**-kansioon voit tallentaa lähetetyt sähköpostiviestit.

Sähköpostiviestien poistaminen

Jos haluat poistaa sähköpostiviestejä, valitse **Valikko** > **Viestit** > **Sähköposti** > **Valinnat** > **Poista viestejä**. Jos haluat poistaa jonkin kansion kaikki viestit, valitse haluamasi kansio ja paina **Kyllä**-näppäintä. Jos haluat poistaa kaikki viestit

kaikista kansioista, valitse *Kaikki viestit* ja paina *Kyllä*-näppäintä. Huomaa, että sähköpostiviestiä ei poisteta sähköpostipalvelimelta, kun poistat sen puhelimesta.

■ Ääniviestit

Vastaajapalvelu on verkkopalvelu, joka pitää ehkä tilata. Lisätietoja saat palveluntarjoajalta.

Kun haluat soittaa vastaajaan, valitse *Valikko* > *Viestit* > *Ääniviestit* > *Viestien kuuntelu*. Jos haluat antaa vastaajapalvelun numeron, etsiä sen tai muokata sitä, valitse *Vastaajapalvelun numero*.

-symboli ilmaisee, että olet saanut uusia ääniviestejä, jos verkko tukee tätä toimintoa. Valitse *Kuuntele*, jos haluat soittaa vastaajapalvelun numeroon.

■ Tiedotteet

Valitse *Valikko* > *Viestit* > *Tiedotteet*. Tämän verkkopalvelun avulla voit vastaanottaa eri aiheita koskevia viestejä palveluntarjoajalta. Tietoa tämän palvelun saatavuudesta, aiheista ja aiheiden numeroista saat palveluntarjoajaltasi.

■ Palvelukäskyt

Valitse *Valikko* > *Viestit* > *Palvelukäskyt*. Kirjoita palvelukäsky (niin sanottu USSD-komento) ja lähetä se palveluntarjoajillesi. Käytä palvelukäskyjä esimerkiksi silloin, kun haluat ottaa käyttöön jonkin verkkopalvelun.

■ Viestien poistaminen

Jos haluat poistaa jonkin kansion kaikki viestit, valitse **Valikko** > *Viestit* > *Poista viestejä* ja haluamasi kansio. Valitse *Kyllä*. Jos kansio sisältää lukematta olevia viestejä, puhelin kysyy, poistetaanko nekin. Valitse uudelleen *Kyllä*.

■ Viestiasetukset

Teksti- ja SMS-sähköpostiviestit

Viestiasetukset koskevat teksti- ja SMS-sähköpostiviestien lähettämistä, vastaanottamista ja katselemista.

Valitse **Valikko** > *Viestit* > *Viestiasetukset* > *Tekstiviestit* ja valitse jokin seuraavista vaihtoehdoista:

Lähetysprofiili – Valitse haluamasi lähetysprofiili, jos SIM-kortti tukee useampaa kuin yhtä lähetysprofiilia. Käytettävissä voivat olla seuraavat toiminnot: *Viestikeskuksen numero* (palveluntarjoajan toimittama), *Viestin lähetysmuoto*, *Viestien voimassaoloaika*, *Vakiovastaanottajan numero* (tekstiviestit) tai *Sähköpostipalvelin* (sähköposti), *Välitystiedot*, *Siirtotie pakettidata*, *Sama keskus vastattaessa* (verkkopalvelu) ja *Muuta lähetysprofiilin nimeä*.

Tallenna lähetetyt viestit > *Kyllä* – Voit asettaa puhelimen tallentamaan lähetetyt tekstiviestit *Lähetetyt*-kansioon.

Multimediaaviestit

Viestiasetukset koskevat multimediaaviestien lähettämistä, vastaanottamista ja katselemista.

Valitse **Valikko** > **Viestit** > **Viestiasetukset** > **Multimediaaviestit** ja valitse jokin seuraavista vaihtoehdoista:

Tallenna lähetetyt viestit > **Kyllä** – Voit asettaa puhelimen tallentamaan lähetetyt multimediaaviestit **Lähetetyt**-kansioon.

Välitystiedot – Voit pyytää verkkoa lähettämään sinulle viestiesi välitystiedot (verkkopalvelu).

Pienennä kuvan kokoa – Voit määrittää kuvan koon silloin, kun kuva lisätään multimediaivestiin.

Diojen oletusajoitus – Voit määrittää diojen välisen oletusajan multimediaivesteissä.

Multimedias vastaanotto > **Kyllä** tai **Ei** – Voit sallia tai estää multimediaaviestien vastaanoton. Jos valitset **Kotiverkossa**, et voi vastaanottaa multimediaivestejä kotiverkkosi ulkopuolella.

Saapuvat multimediaaviestit > **Hae, Nouda manuaal.** tai **Hylkää** – Voit määrittää, että multimediaivestit otetaan vastaan automaattisesti, että ne otetaan vastaan vasta vahvistuskysymyksen jälkeen tai ettei niitä oteta vastaan.

Kokoonpanoasetukset > **Kokoonpano** – Vain multimediaivestejä tukevat kokoonpanot näkyvät näytössä. Valitse palveluntarjoaja tai **Oletus-** tai **Oma kokoonpano** -vaihtoehto multimediaivestejä varten. Valitse **Tili** ja valitse käytössä oleviin kokoonpanoasetuksiin sisältyvä multimediaivestipalvelun tili.

Mainosten vastaanotto – Voit vastaanottaa mainoksia tai hylätä ne. Tämä asetus ei näy, jos *Multimedian vastaanotto* -asetukseksi on valittu *Ei*.

Sähköposti

Asetukset koskevat sähköpostiviestien lähettämistä, vastaanottamista ja katselemista.

Voit ehkä saada sähköpostisovelluksen kokoonpanoasetukset kokoonpanoviestinä. Katso [Kokoonpanoasetusten määrittäminen](#) sivulla 18. Voit myös määrittää asetukset käsin. Katso [Kokoonpano](#) sivulla 82.

Jos haluat ottaa sähköpostisovelluksen asetukset käyttöön, valitse **Valikko** > **Viestit** > **Viestiasetukset** > **Sähköpostiviestit** ja valitse jokin seuraavista vaihtoehdoista:

Kokoonpano – Valitse käyttöön otettava kokoonpano.

Tili – Valitse palveluntarjoajan antama tili.

Oma nimi – Anna nimesi tai lempinimesi.

Sähköpostiosoite – Anna sähköpostiosoite.

Lisää allekirjoitus – Voit tallentaa allekirjoituksen, joka lisätään kirjoittamiesi sähköpostiviestien loppuun automaattisesti.

Vastausosoite – Anna sähköpostiosoite, johon haluat saada vastausviestit.

SMTP-käyttäjänimi – Anna nimi lähtevää postia varten.

SMTP-salasana – Anna salasana lähtevää postia varten.

Näytä pääteikkuna – Valitse *Kyllä*, jos haluat, että käyttäjä todennetaan manuaalisesti intranet-yhteyksiä muodostettaessa.

Vastaanottavan palvelimen tyyppi – Valitse *POP3* tai *IMAP4* käyttämäsi sähköpostijärjestelmän mukaan. Jos molempia tyyppäjä tuetaan, valitse *IMAP4*.

Saapuvan postin asetukset – Määritä POP3- tai IMAP4-asetukset.

Fonttikoko

Jos haluat muuttaa viestien lukemisessa ja kirjoittamisessa käytettävää fonttikokoa, valitse **Valikko** > *Viestit* > *Viestiasetukset* > *Muut asetukset* > *Fonttikoko*.

■ Viestilaskuri

Jos haluat nähdä likimääräisiä tietoja viimeaikaisista yhteyksistä, valitse **Valikko** > *Viestit* > *Viestilaskuri*.

7. Puhelutiedot



Puhelin tallentaa tunnistettujen vastaamatta jääneiden, vastattujen ja soitettujen puhelujen numerot sekä viestien vastaanottajien nimet. Myös puhelujen likimääräiset kestot tallennetaan.

Puhelin tallentaa vastaamatta jääneiden ja vastattujen puhelujen puhelinnumerot, jos se on päällä ja verkon kuuluvuusalueella ja jos verkko tukee näitä toimintoja.

■ Viime puhelujen luettelot

Kun valitset **Valinnat**-vaihtoehdon *Vastaamatta jääneet puhelut*-, *Vastatut puhelut*- tai *Soitetut puhelut*-valikossa, voit tarkistaa puhelun soittoajan tai puhelinnumeron, soittaa puhelinnumeroon, muokata sitä, tallentaa sen muistiin tai poistaa sen viime puhelujen luettelosta. Voit myös lähettää tekstiviestin. Jos haluat poistaa viime puhelujen luettelot, valitse *Pyähi viime puhelut*.

■ Laskurit ja ajastimet



Huom! Palveluntarjoajan palveluista ja palveluista veloittama summa saattaa vaihdella verkon toimintojen, laskunpyöristyksen, verojen yms. mukaan.

Jotkut ajastimet, kuten voimassaoloajan ajastin, voivat nollautua palvelun tai ohjelmiston päivityksen yhteydessä.

Jos haluat nähdä likimääräisiä tietoja viimeaikaisista yhteyksistä, valitse **Valikko** > *Puhelutiedot* > *Puhelujen kestot*, *Pakettidatalaskuri* tai *Pakettidatayhteytlaskuri*.

■ Sijainnin määrittäminen

Joissakin verkoissa voidaan lähettää puhelimien sijaintipyynnöitä (verkkopalvelu).

Sijainnin määrittäminen -valikossa näkyvät verkko-operaattorilta saamasi sijaintipyynnöt. Voit tilata tämän palvelun verkko-operaattorilta tai palveluntarjoajalta ja sopia puhelimesi sijaintitietojen ilmoittamisesta.

Valitse **Valikko** > *Puhelutiedot* > *Sijainnin määrittäminen* > *Sijaintiloki*, jos haluat nähdä vastaanotetut sijaintipyynnöt.

8. Luettelo



Voit tallentaa nimiä ja puhelinnumeroita (*Luettelo*) puhelimen tai SIM-kortin muistiin.

Puhelimen muistiin voi tallentaa nimien kanssa numeroita ja määritetekstejä. Joidenkin nimien kanssa voi tallentaa myös kuvan.

SIM-kortin muistiin tallennettuja nimiä ja puhelinnumeroita ilmaisee  -symboli.

■ Yhteystiedon etsiminen

Valitse **Valikko** > *Luettelo* > *Etsi*. Selaa yhteystietoluetteloa tai kirjoita etsittävän nimen ensimmäinen kirjain.

■ Nimien ja puhelinnumeroiden tallentaminen

Nimet ja numerot tallennetaan käytössä olevaan muistiin. Valitse **Valikko** > *Luettelo* > *Lisää uusi nimi*. Anna nimi ja puhelinnumero.

■ Numeroiden, määritetekstien tai kuvan tallentaminen

Voit tallentaa puhelimen puhelinluetteloon jokaisen nimen kanssa useita puhelinnumeroita ja lyhyitä määritetekstejä.

Ensimmäinen nimen kanssa tallennettava puhelinnumero on oletusnumero. Sen numerotyyppin symbolin ympärillä on kehys, esimerkiksi . Kun valitset nimen

(esimerkiksi puhelun soittamista varten), puhelin käyttää automaattisesti oletusnumeroa, jos et valitse jotakin muuta numeroa.

1. Varmista, että käytössä oleva muisti on *Puhelin* tai *Puhelin ja SIM*.
2. Siirry sen nimen kohdalle, johon haluat liittää uuden puhelinnumeron tai määritetektin, ja valitse **Tiedot > Valinnat**.
3. Jos haluat lisätä numeron, valitse *Lisää numero* ja jokin numerotyyppi. Jos haluat asettaa valitun numeron oletusnumeroksi, valitse *Ensisij. numeroksi*. Jos haluat vaihtaa numerotyyppin, siirry haluamasi numeron kohdalle ja valitse **Valinnat > Vaihda tyyppiä**. Jos haluat lisätä tiedon, valitse *Lisää tietoja* ja tiedon tyyppi. Jos haluat lisätä kuvan, valitse *Lisää kuva* ja haluamasi kuva *Galleria*-valikosta. Jos haluat etsiä käyttäjätunnusta palveluntarjoajan palvelimelta, kun olet yhteydessä olotilapalveluun, valitse *Käyttäjätunnus > Etsi*. Katso *Oma olotila* sivulla 68. Jos palvelimelta löytyy vain yksi käyttäjätunnus, se tallennetaan puhelimeen. Muussa tapauksessa tallenna käyttäjätunnus: valitse **Valinnat > Tallenna**. Jos haluat kirjoittaa käyttäjätunnuksen, valitse *Syötä tunn. käsin*.

■ Yhteystietojen kopioiminen

Etsi kopioitava yhteystieto ja valitse *Luettelo > Kopioi*. Voit kopioida nimiä ja puhelinnumeroita puhelimen puhelinluettelosta SIM-kortin muistiin tai päinvastoin. SIM-kortin muistiin voi tallentaa kunkin nimen kanssa yhden puhelinnumeron.

■ Yhteystietojen muokkaaminen

1. Etsi muokattava yhteystieto, valitse **Tiedot** ja siirry haluamasi nimen, numeron, määritetekstin tai kuvan kohdalle.
2. Jos haluat muokata nimeä, numeroa tai määritetekstiä tai vaihtaa kuvan, valitse **Valinnat** > *Muuta nimeä, Muokkaa nroa, Muuta tietoja* tai *Vaihda kuva*.
Tunnusta ei voi muokata, jos se on *Chat-yhteystiedot-* tai *Tilatut nimet -* luettelossa.

■ Nimien tai lisätietojen poistaminen

Jos haluat poistaa nimen, etsi haluamasi nimi ja valitse **Valinnat** > *Poista*.

Jos haluat poistaa nimeen liitetyn numeron, määritetekstin tai kuvan, etsi nimi ja valitse poistettava lisätieto > **Valinnat** > *Poista numero, Poista tiedot* tai *Poista kuva*. Kun kuva poistetaan puhelinluettelosta, sitä ei poisteta *Galleria*-valikosta.

Jos haluat poistaa kaikki nimet ja niihin liitetyt lisätiedot puhelimen tai SIM-kortin muistista, valitse **Valikko** > *Luettelo* > *Poista* > *Yksitellen* tai *Kaikki* > *Puh. muistista* tai *SIM-kortilta*. Vahvista poisto antamalla suojakoodi.

■ Käyntikortit

Voit lähettää yhteystietoja ns. käyntikortteina vCard-standardia tukevaan yhteensopivaan laitteeseen tai vastaanottaa niitä siitä.

Jos haluat lähettää käyntikortin, etsi nimi, jonka tiedot haluat lähettää, ja valitse **Valinnat** > *Lähetä käyntik.* > *Multimedia* tai *Tekstiviesti*.

Kun saat käyntikortin, valitse **Näytä** > **Tallenna**, jos haluat tallentaa sen puhelimen muistiin. Jos et halua tallentaa käyntikorttia, valitse **Poistu** > **Kyllä**.

■ Oma olotila

Olotilapalvelun (verkkopalvelu) avulla voit ilmoittaa olotilatietosi muille käyttäjille, joilla on yhteensopiva päätelaite ja jotka käyttävät tätä palvelua. Olotilatiedot sisältävät tavoitettavuustietosi, olotilaviestisi ja oman tunnuksesi. Muut palvelun käyttäjät, jotka pyytävät tietosi, voivat nähdä olotilatietosi. Tietoa pyytänyt henkilö näkee olotilatietosi puhelimensa **Luettelo**-valikossa olevassa **Tilatut nimet**-luettelossa. Voit muokata muille näytettäviä tietoja ja määrittää, ketkä voivat nähdä olotilatietosi.

Ennen kuin voit käyttää ottilapalvelua, sinun on tilattava se. Tietoa palvelun saatavuudesta, hinnoista ja tilaamisesta saat verkko-operaattorilta tai palveluntarjoajalta, jolta saat myös palvelun kanssa tarvittavan yksilöllisen käyttäjätunnuksen ja salasanan sekä asetukset. Katso **Kokoonpano** sivulla **82**.

Kun olet yhteydessä ottilapalveluun, voit käyttää puhelimen muita toimintoja. Olotilapalveluyhteys pysyy käynnissä taustalla. Kun katkaiset yhteyden palveluun, olotilatietosi voi näkyä jonkin aikaa muille palveluntarjoajan mukaan.

Valitse **Valikko** > **Luettelo** > **Oma olotila** ja valitse jokin seuraavista vaihtoehdoista:

Yhdistä Oma olotila -palveluun tai **Katkaise yhteys palveluun** – Voit muodostaa yhteyden palveluun tai katkaista sen.

Näytä oma olotila – Voit nähdä olotilatietosi **Yksityinen**- ja **Yleinen**-luettelossa.

Muokkaa omaa olotilaa – Voit muuttaa olotilatietosi. Valitse *Oma tavoitettavuus*, *Oma olotilaviesti*, *Oma olotilatunnus* tai *Näytä*.

Omat katsojat > *Nyk. katsojat*, *Yksityinen lista* tai *Estettyjen lista*

Asetukset > *Näytä olotila valmiustilassa*, *Synkronoi profiilien kanssa*, *Yhteystyyppi* tai *Olotila-asetukset*

■ Tilatut nimet

Voit määrittää henkilöt, joiden olotilatiedot haluat nähdä. Näet nämä tiedot, jos henkilö tai verkko ei ole estänyt sitä. Voit tarkistaa nämä ns. tilatut nimet puhelinluettelosta tai *Tilatut nimet* -valikosta.

Varmista, että käytössä oleva muisti on *Puhelin* tai *Puhelin ja SIM*.

Kun haluat muodostaa yhteyden olotilapalveluun, valitse **Valikko** > *Luettelo* > *Oma olotila* > *Yhdistä Oma olotila -palveluun*.

Nimien lisääminen tilattujen nimien luetteloon



1. Valitse **Valikko** > *Luettelo* > *Tilatut nimet*.
2. Jos luettelossa ei ole nimiä, valitse **Lisää**. Valitse muussa tapauksessa **Valinnat** > *Tilaa uusi*. Näyttöön tulee yhteystietoluettelosi.
3. Valitse luettelosta haluamasi nimi. Jos nimen kanssa on tallennettu käyttäjätunnus, nimi lisätään tilattujen nimien luetteloon.

Tilattujen nimien tarkasteleminen

Tietoa olotilatietojen tarkastelemisesta on kohdassa [Yhteystiedon etsiminen](#) sivulla [65](#).

1. Valitse **Valikko** > *Luettelo* > *Tilatut nimet*.

Näyttöön tulee tilattujen nimien luettelossa ensiksi mainitun henkilön olotilatieto. Henkilön muille näyttämät olotilatiiedot voivat sisältää tekstiä ja jonkin seuraavista kuvista:

 ,  tai  osoittaa, että henkilö on tavoitettavissa, haluaa olla rauhassa tai ei ole tavoitettavissa.

 osoittaa, että henkilön olotilatietoa ei ole saatavana.

2. Valitse **Tiedot**, jos haluat nähdä valitsemasi nimen tiedot, tai valitse **Valinnat** > *Tilaa uusi*, *Chat*, *Lähetä viesti*, *Lähetä käyntik* tai *Lopeta tilaus*.

Nimen tilauksen lopettaminen

Jos haluat lopettaa nimen tilauksen *Luettelo*-valikossa, valitse nimi ja valitse **Tiedot** > käyttäjätunnus > **Valinnat** > *Lopeta tilaus* > **OK**.

Jos haluat lopettaa tilauksen, käytä **Tilatut nimet** -valikkoa. Katso [Tilattujen nimien tarkasteleminen](#) sivulla [70](#).

■ Asetukset

Valitse **Valikko** > *Luettelo* > *Asetukset* ja valitse jokin seuraavista vaihtoehdoista:

Käytettävä muisti – Voit valita SIM-kortin tai puhelimen muistin yhteystietoja varten.

Luettelon selaustapa – Voit valita, miten puhelinluettelossa olevat nimet ja numerot näytetään.

Muistin tila – Näyttää vapaan ja käytössä olevan muistitilan määrän.

■ Pikavalinta

Jos haluat määrittää puhelinnumerolle jonkin pikavalintanäppäimen, valitse **Valikko** > *Luettelo* > *Pikavalinnat*. Siirry haluamasi pikavalintanäppäimen kohdalle.

Valitse *Valitse*, tai jos numerolle on jo määritetty näppäin, valitse **Valinnat** > *Vaihda*. Valitse *Etsi* ja valitse nimi ja numero, joille haluat määrittää näppäimen. Jos *Pikavalinta*-toiminto on pois käytöstä, puhelin kysyy, haluatko ottaa sen käyttöön. Katso myös *Pikavalinta* kohdassa **Puhelut** sivulla **78**.

Lisätietoja pikavalinnan avulla soittamisesta on kohdassa **Pikavalinta** sivulla **34**.

■ Äänivalinta

Voit soittaa puhelun sanomalla äänitunnisteen, joka on liitetty puhelinnumeroon. Äänitunnisteena voidaan käyttää mitä tahansa sanoja. Äänitunnisteiden määrä on rajoitettu.

Huomaa ennen äänitunnisteiden käyttöä seuraavat seikat:

- Äänitunnisteet eivät ole kielikohtaisia, vaan puhujakohtaisia.
- Nimi täytyy sanoa täsmälleen samalla tavalla kuin sitä äänitettäessä.

- Äänitunnisteet ovat herkkiä taustamelulle. Äänitä äänitunnisteet ja käytä niitä hiljaisessa ympäristössä.
- Hyvin lyhyet nimet eivät kelpaa. Käytä pitkiä nimiä ja vältä samankaltaisten nimien antamista eri numeroille.



Huom! Äänitunnisteiden käyttö voi olla vaikeaa meluisassa ympäristössä tai hätätilanteessa, joten pelkästään äänivalintaan ei tule luottaa missään oloissa.

Äänitunnisteiden lisääminen ja käsitteleminen

Tallenna tai kopioi puhelimen muistiin nimet, joihin haluat liittää äänitunnisteen. Voit liittää äänitunnisteita myös SIM-kortilla oleviin nimiin, mutta jos vaihdat SIM-kortin, joudut poistamaan vanhat äänitunnisteet ennen uusien lisäämistä.

1. Etsi nimi, johon haluat liittää äänitunnisteen.
2. Valitse **Tiedot**, siirry haluamasi puhelinnumeron kohdalle ja valitse **Valinnat** > *Lisää äänitunniste*.
3. Valitse **Aloita** ja sano selkeällä äänellä sanat, jotka haluat äänittää äänitunnisteeksi. Puhelin toistaa tunnisteen, kun olet äänittänyt sen.

 -symboli näkyy sen puhelinnumeron jäljessä, johon äänitunniste lisättiin *Luettelo*-valikossa.

Jos haluat tarkistaa äänitunnisteet, valitse **Valikko** > *Luettelo* > *Äänitunnisteet*. Siirry sellaisen nimen kohdalle, johon on liitetty äänitunniste, ja valitse haluamasi toiminto. Voit kuunnella, poistaa tai vaihtaa äänitunnisteen.

Puhelun soittaminen äänitunnisteen avulla

Jos puhelimessa on käytössä sovellus, joka lähettää tai vastaanottaa tietoa GPRS-yhteyden kautta, sovellus on suljettava ennen äänivalintaa.

1. Pidä valmiustilassa äänenvoimakkuuden pienennysnäppäintä alhaalla. Puhelimesta kuuluu lyhyt ääni ja näyttöön tulee *Puhu nyt*.
2. Sano äänitunniste selkeällä äänellä. Puhelin toistaa tunnistamansa äänitunnisteen ja soittaa 1,5 sekunnin kuluttua puhelinnumeroon, johon äänitunniste on liitetty.

Jos käytät puhelimen kanssa yhteensopivaa kuuloketta, jossa on luuripainike, käynnistä äänivalinta pitämällä luuripainiketta alhaalla.

■ Palvelunumerot

Palveluntarjoaja on voinut tallentaa SIM-kortille palvelunumeroita. Nämä valikot näkyvät vain, jos SIM-korttisi tukee niitä.

■ Omat numerot

Jos haluat nähdä SIM-kortillesi mahdollisesti määritetyt puhelinnumerot, valitse **Valikko** > *Luettelo* > *Omat numerot*.

■ Soittajaryhmät

Valitse **Valikko** > *Luettelo* > *Soittajaryhmät*, jos haluat järjestellä muistiin tallennettuja nimiä ja puhelinnumeroita soittajaryhmiksi, joilla kullakin on eri soittoaäni ja kuva.

9. Asetukset



■ Profiilit

Puhelimessa on asetusryhmiä eli profiileja, joiden avulla voit määrittää puhelimen äänet eri tilanteita ja ympäristöjä varten.

Valitse **Valikko** > **Asetukset** > **Profiilit** ja haluamasi profiili.

Jos haluat ottaa valitun profiilin käyttöön, valitse **Ota käyttöön**.

Jos haluat muokata profiilia, valitse **Muokkaa**. Valitse muutettava asetus ja tee muutokset. Jos haluat muuttaa olotilatietojasi, valitse **Oma olotila** > **Oma tavoitettavuus** tai **Oma olotilaviesti**. **Oma olotila** -valikko on käytössä, jos olet valinnut **Synkronoi profiilien kanssa** -asetukseksi **Käytössä**. Katso **Oma olotila** sivulla 68.

Jos haluat ottaa profiilin käyttöön tietyksi ajaksi (enintään 24 tunniksi), valitse **Ajastettu** ja määritä käytön loppumisaika. Kun profiilille asetettu aika päättyy, aiempi (ajastamaton) profiili otetaan käyttöön.

■ Teemat

Temaan sisältyy monia puhelimen muokkaamiseen käytettäviä elementtejä, kuten taustakuva, näytönsäästäjä, värimalli ja soittoaäni.

Valitse **Valikko** > **Asetukset** > **Teemat** ja valitse jokin seuraavista vaihtoehdoista:

Valitse teema – Voit valita puhelimessa käytettävän teeman. Näyttöön tulee *Galleria*-valikossa olevien kansioiden luettelo. Avaa *Teemat*-kansio ja valitse teema.

Teeman lataus – Voit avata linkkiluettelon ja ladata lisää teemoja verkosta. Katso *Tiedostojen lataaminen* sivulla 109.

■ Äänet

Voit muuttaa käytössä olevan profiilin asetuksia.

Valitse *Valikko* > *Asetukset* > *Ääniasetukset*. > *Soittotapa*, *Soittoääni*, *Soiton voimakkuus*, *Värinähälytys*, *Viestin merkkiääni*, *Chat-merkkiääni*, *Näppäinäänet* tai *Varoitusäänet*. Voit valita samat asetukset myös *Profiilit*-valikossa. Katso *Profiilit* sivulla 74.

Jos haluat asettaa puhelimen soimaan vain silloin, kun puhelu tulee valittuun soittajaryhmään kuuluvasta numerosta, valitse *Hälyttävät puhelut*. Siirry haluamasi soittajaryhmän kohdalle tai kohtaan *Kaikki puhelut* ja valitse *Valitse*.

■ Valoasetukset

Voit valita, seuraavatko eri valosarjat puhelimen toimintoja. Valitse *Valikko* > *Asetukset* > *Valoasetukset* ja *Valotehosteet*, jos haluat asettaa valotehosteet käyttöön tai pois käytöstä.

■ Omat linkit

Omien linkkien avulla pääset nopeasti usein käyttämiisi toimintoihin. Jos haluat käsitellä linkkejä, valitse **Valikko** > **Asetukset** > **Omat linkit** ja valitse jokin seuraavista vaihtoehdoista:

Oikea valintanäppäin – Voit valita luettelosta toiminnon oikeaa valintanäppäintä varten. Katso myös **Valmiustila** sivulla 29. Tämä valikko ei ehkä näy palveluntarjoajasta riippuen.

Äänikomennot – Voit ottaa puhelimen toimintoja käyttöön sanomalla äänitunnisteen. Valitse kansio, siirry sen toiminnon kohdalle, johon haluat liittää äänitunnisteen, ja valitse **Lisää**. ☎-symboli tarkoittaa äänitunnistetta. Jos haluat lisätä äänikomennon, katso **Äänitunnisteiden lisääminen ja käsitteleminen** sivulla 72. Jos haluat ottaa käyttöön äänikomennon, katso **Puhelun soittaminen äänitunnisteen avulla** sivulla 73.

■ Näyttö

Valitse **Valikko** > **Asetukset** > **Näyttöasetukset** ja valitse jokin seuraavista vaihtoehdoista:

Taustakuva > **Käytössä** – Voit määrittää taustakuvan, joka näkyy näytössä valmiustilassa. Kun haluat valita taustakuvan, valitse **Kuva** ja valitse kuva **Galleria**-valikosta. Jos haluat ladata puhelimeen lisää kuvia, valitse **Grafiikan lataus**.

Näytönsäästäjä > **Käytössä** – Voit ottaa näytönsäästäjän käyttöön. Määritä **Viive**-kohdassa aika, jonka jälkeen näytönsäästäjä tulee käyttöön. Jos haluat

valita näytönsäästäjän kuvan, valitse *Kuva* ja valitse kuva *Galleria*-valikosta. Jos haluat ladata puhelimeen lisää kuvia, valitse *Grafiikan lataus*.

Värimallit – Voit vaihtaa näytön joidenkin osien värin, kuten valikkojen taustavärin sekä signaali- ja akkupalkin värin.

Valikkonäkymä – Voit valita päävalikon näyttötavan.

Verkon tunnus – Voit asettaa verkon tunnuksen näkyviin tai piiloon. Tämä valikko näkyy himmeänä, jos puhelimeen ei ole tallennettu verkon tunnusta. Tietoja verkon tunnuksen saatavuudesta saat verkko-operaattorilta tai palveluntarjoajalta.

■ Kellonaika ja päivämäärä

Valitse *Valikko* > *Asetukset* > *Aika- ja päivämääräasetukset* ja valitse jokin seuraavista vaihtoehdoista:

Kello – Voit asettaa kellonajan näkymään valmiustilassa, muuttaa kellonaikaa tai valita aikavyöhykkeen tai ajan esitystavan.

Päivämäärä – Voit asettaa päivämäärän näkymään valmiustilassa, asettaa päivämäärän tai valita sen esitystavan tai erottimen.

Päivän ja ajan autom. päivitys (verkkopalvelu) – Voit asettaa kellonajan ja päivämäärän päivittymään automaattisesti sen aikavyöhykkeen mukaan, jossa olet.

■ Puhelut

Valitse **Valikko** > **Asetukset** > **Puheluasetukset** ja valitse jokin seuraavista vaihtoehdoista:

Automaattinen äänenvoimakkuus – Voit asettaa puhelimen muuttamaan automaattisesti kaiuttimen äänenvoimakkuutta taustamelun mukaan.

Soitonsiirto (verkkopalvelu) – Voit siirtää saapuvat puhelut. Puheluja ei ehkä voi siirtää, jos jotkin puhelunestotoiminnot ovat käytössä. Katso **Puhelunestopalvelu** kohdassa **Suojausasetukset** sivulla 84.

Vastausnäppäin > **Kaikki** – Jos valitset tämän vaihtoehdon, voit vastata puheluun painamalla nopeasti mitä tahansa näppäintä, paitsi lopetusnäppäintä tai vasenta tai oikeaa valintanäppäintä.

Automaattinen soitontoisto > **Käytössä** – Voit määrittää, että puhelin soittaa valittuun puhelinnumeroon enintään 10 kertaa, jos yhteys ei muodostu ennen sitä.

Pikavalinta > **Käytössä** – Voit ottaa käyttöön pikavalinnan. Tietoa pikavalintojen määrittämisestä on kohdassa **Pikavalinta** sivulla 71. Soita numeroon pitämällä vastaavaa numeronäppäintä alhaalla.

Koputuspalvelu > **Ota käyttöön** – Voit määrittää, että verkko ilmoittaa saapuvasta puhelusta toisen puhelun aikana (verkkopalvelu). Katso **Koputuspalvelu** sivulla 35.

Tiedot näytöllä puhelun jälkeen > **Kyllä** – Voit määrittää, että puhelun likimääräinen kesto ja hinta (verkkopalvelu) näkyvät hetken kunkin puhelun jälkeen.

Oman numeron lähetys (verkkopalvelu) > *Kyllä, Ei* tai *Sopim. mukaan Puhelulinja* (verkkopalvelu) – Voit valita puhelulinjan 1 tai 2 puhelujen soittamista varten, jos SIM-korttisi tukee tätä toimintoa.

■ Puhelin

Valitse **Valikko** > **Asetukset** > **Yleiset käyttöasetukset** ja valitse jokin seuraavista vaihtoehdoista:

Puhelimen kieli – Voit valita puhelimen näyttötekstien kielen. Jos valitset *Automaattinen*, puhelin valitsee kielen SIM-kortin sisältämien tietojen perusteella.

Muistin tila – Voit tarkastella kohdissa *Galleria* ja *Viestit* vapaan ja käytössä olevan muistin määrää.

Automaattinen näppäinlukko – Voit asettaa puhelimen näppäimistön lukittumaan automaattisesti, kun puhelin on valmiustilassa eikä sitä käytetä tietyn ajan kuluessa. Valitse *Käytössä* ja aseta viiveeksi 5 sekuntia - 60 minuuttia.

Kun näppäinlukko on päällä, puhelut laitteeseen ohjelmoituun viralliseen hätänumeroon voivat silti olla mahdollisia.

Solun tunniste > *Näky* – Voit saada verkko-operaattorilta tietoa puhelimen käyttämästä verkkosolusta (verkkopalvelu).

Tervehdysteksti – Voit kirjoittaa tekstin, joka näkyy hetken, kun puhelin kytketään päälle.

Operaattorin valinta > *Automaattinen* – Voit asettaa puhelimen valitsemaan automaattisesti jonkin olinpaikassasi käytettävissä olevista

matkapuhelinverkoista. Jos valitset *Listalta*, voit valita verkon, jolla on yhteiskäyttösopimus oman verkko-operaattorisi kanssa.

SIM-palvelujen vahvistus – Katso *SIM-palvelut* sivulla 114.

Valikon ohjetekstit – Voit määrittää, näkyvätkö ohjetekstit puhelimessa.

Puhelimen kytkentä-ääni – Voit määrittää, kuuluuko puhelimesta kytkentä-ääni, kun se kytketään päälle.

■ Yhteydet

Voit määrittää pakettidataa käyttävien modeemiyhteyksien asetukset.

Pakettidata (EGPRS)

Pakettidata (EGPRS, Enhanced General Packet Radio Service) on verkkopalvelu, jonka avulla matkapuhelimia voidaan käyttää datan lähettämiseen ja vastaanottamiseen Internet Protocol (IP) -pohjaisen verkon kautta. Se mahdollistaa tietoverkkojen (kuten Internetin) langattoman käytön.

Pakettidataa käyttäviä sovelluksia ovat MMS-palvelu, selainyhteys, sähköposti, etäsynkronointi SyncML:n avulla, Java-sovellusten nouto ja tietokoneen modeemiyhteys.

Jos haluat määrittää palvelun käyttötavan, valitse **Valikko** > **Asetukset** > **Yhteydet** > **Pakettidata** > **Pakettidatayhteys**.

Valitse **Tarvittaessa**, jos haluat asettaa puhelimen muodostamaan pakettidatayhteyden vain, jos käyttämäsi sovellus tarvitsee sitä. Yhteys suljetaan sovelluksen käytön jälkeen.

Valitse *Jatkuva*, jos haluat asettaa puhelimen muodostamaan yhteyden pakettidataverkkoon automaattisesti, kun puhelin kytketään päälle.

G-symboli osoittaa, että pakettidatayhteys on käynnissä.

Modeemiasetukset

Voit liittää puhelimen yhteensopivaan tietokoneeseen datakaapelin avulla ja käyttää puhelinta modeemina, jonka avulla tietokoneesta voidaan muodostaa pakettidatayhteys.

Jos haluat määrittää tietokoneesta muodostettavien yhteyksien asetukset, valitse **Valikko > Asetukset > Yhteydet > Pakettidata > Pakettidata-asetukset > Nykyinen yhteysosoite**, ota haluamasi yhteysosoite käyttöön ja valitse **Muokkaa nykyistä yhteysosoitetta**. Valitse **Yhteysosoitteen alias** ja anna valitun yhteysosoitteen lempinimi. Valitse **Pakettidatayhteysosoite** ja anna yhteysosoite, joka tarvitaan EGPRS-yhteyden muodostamiseen.

Modeemiyhteyden asetukset (yhteysosoitteen) voi määrittää myös tietokoneessa käyttämällä Nokia Modem Options -sovellusta. Katso **PC Suite** sivulla **115**. Jos asetukset on määritetty sekä tietokoneessa että puhelimesta, puhelin käyttää tietokoneessa määritettyjä asetuksia.

■ Lisälaitteet

Tämä valikko näkyy vain, jos puhelimeen on tai on ollut kytkettynä yhteensopiva lisälaitte.

Valitse **Valikko** > **Asetukset** > **Lisälaitteasetukset**. Voit valita haluamasi lisälaittevalikon, jos vastaava lisälaitte on tai on ollut kytkettynä puhelimeen. Lisälaitteen mukaan voit valita seuraavista vaihtoehdoista:

Oletusprofiili – Voit valita profiilin, joka otetaan automaattisesti käyttöön, kun valittu lisälaitte kytketään puhelimeen.

Automaattinen vastaus – Voit asettaa puhelimen vastaamaan saapuvaan puheluuun automaattisesti viiden sekunnin kuluttua. Jos **Soittotapa**-asetukseksi on valittu **Piippaus** tai **Äänetön**, automaattinen vastaus ei ole käytössä.

Taustavalot – Voit asettaa valot pysyvästi päälle (valitse **Käytössä**). Valitse **Automaattinen**, jos haluat asettaa valot palamaan 15 sekuntia sen jälkeen, kun painat jotakin näppäintä.

Virta-avaimen tunnistus > **Käytössä** – Voit asettaa virran katkeamaan puhelimesta automaattisesti noin 20 sekuntia sen jälkeen, kun olet katkaissut autosta virran (jos puhelin on kytketty HF-autosarjaan).

■ Kokoonpano

Voit määrittää puhelimeen asetukset, joita tarvitaan, jotta tietyt palvelut toimisivat oikein. Nämä palvelut ovat selain, multimediatelevisiopalvelu, Internet-palvelusynkronointi, otolipalvelu ja sähköpostisovellus. Saat asetukset SIM-kortilta tai palveluntarjoajalta kokoonpanoviestinä. Voit myös määrittää omat asetukset käsin. Voit tallentaa puhelimeen 20 palveluntarjoajan kokoonpanoasetukset ja hallita niitä tässä valikossa.

Tietoa palveluntarjoajan lähettämässä kokoonpanoviestissä vastaanotettujen kokoonpanoasetusten tallentamisesta on kohdassa [Kokoonpanoasetusten määrittäyspalvelu](#) sivulla 18.

Valitse **Valikko** > **Asetukset** > **Kokoonpanoasetukset** ja valitse jokin seuraavista vaihtoehdoista:

Oletuskokoonpanoasetukset – Voit tarkastella puhelimeen tallennettuja palveluntarjoajia. Siirry haluamasi palveluntarjoajan kohdalle ja valitse **Tiedot**. Näet sovellukset, joita kyseisen palveluntarjoajan kokoonpanoasetukset tukevat. Jos haluat määrittää palveluntarjoajan kokoonpanoasetukset oletusasetuksiksi, valitse **Valinnat** > **Oletusarvoksi**. Jos haluat poistaa kokoonpanoasetuksia, valitse **Poista**.

Oletus käyttöön kaikissa sovell. – Voit ottaa oletuskokoonpanoasetukset käyttöön tuetuissa sovelluksissa.

Ensisijainen yhteysosoite – Voit tarkastella tallennettuja yhteysosoitteita. Siirry haluamasi yhteysosoitteen kohdalle ja valitse **Valinnat** > **Tiedot**. Näyttöön tulee palveluntarjoajan nimi, siirtotie ja pakettidatan yhteysosoite tai GSM-modeemiyhteyden numero.

Omat kokoonpanoasetukset – Voit lisätä käsin uusia henkilökohtaisia tilejä eri palveluita varten, ottaa niitä käyttöön tai poistaa niitä. Jos haluat lisätä uuden henkilökohtaisen tilin etkä ole aiemmin lisännyt yhtään tiliä, valitse **Lisää**. Valitse muussa tapauksessa **Valinnat** > **Lisää uusi**. Valitse palvelun tyyppi ja valitse tarvittavat parametrit ja anna niille arvot. Parametrit vaihtelevat valitun palvelun tyyppiin mukaan. Jos haluat poistaa henkilökohtaisen tilin tai ottaa sen käyttöön, siirry tilin kohdalle ja valitse **Valinnat** > **Poista** tai **Ota käyttöön**.

■ Suojausasetukset

Kun puheluja rajoittavat turvatoiminnot (kuten puhelunesto, rajattu käyttäjäryhmä ja sallitut numerot) ovat käytössä, puhelu laitteeseen ohjelmoituun viralliseen hätänumeroon voivat silti olla mahdollisia.

Valitse **Valikko** > **Asetukset** > **Suojausasetukset** ja valitse jokin seuraavista vaihtoehdoista:

PIN-koodin kysely – Voit asettaa puhelimen pyytämään PIN- tai UPIN-koodin aina, kun puhelin kytketään päälle. Kaikki SIM-kortit eivät salli koodikyselyn poistamista käytöstä.

Puhelunestopalvelu (verkkopalvelu) – Voit rajoittaa puhelujen soittamista ja vastaanottamista. Tämän toiminnon käyttämiseen tarvitaan puheluneston salasana.

Sallitut numerot – Voit rajoittaa lähtevät puhelut valittuihin puhelinnumeroihin (mikäli SIM-kortti tukee tätä toimintoa).

Rajattu käyttäjäryhmä (verkkopalvelu) – Voit määrittää henkilöt, joille voit soittaa puheluja ja jotka voivat soittaa sinulle.

Suojaustaso > **Puhelin** – Puhelin pyytää suojakoodin, kun siihen asetetaan uusi SIM-kortti. Valitse **Muisti**, jos haluat, että puhelin pyytää suojakoodin, kun haluat vaihtaa käytössä olevan muistin SIM-kortin muistin ollessa käytössä.

Tunnusluvut – Voit vaihtaa suojakoodin, PIN-koodin, UPIN-koodin, PIN2-koodin ja puheluneston salasanan.

Käytettävä koodi – Voit valita, onko PIN- vai UPIN-koodi käytössä.

PIN2-koodin kysely – Voit valita, vaaditaanko PIN2-koodi käytettäessä sellaista puhelimen toimintoa, joka kuuluu PIN2-koodin piiriin.

■ Alkuperäisten asetusten palautus

Jos haluat palauttaa joidenkin valikkotoimintojen alkuperäiset asetukset, valitse **Valikko** > *Asetukset* > *Alkuper. asetusten palautus*. Anna suojakoodi. Antamiasi tai lataamiasi tietoja, kuten *Luettelo*-valikkoon tallennettuja nimiä ja puhelinnumeroita, ei poisteta.

10. Operaattorikohtainen valikko

Tästä valikosta pääset verkko-operaattorin palveluportaaliin. Valikon nimi ja symboli määräytyvät operaattorin mukaan. Lisätietoja saat verkko-operaattorilta.

Operaattori voi päivittää tämän valikon sisällön palveluviestillä. Lisätietoja on kohdassa [Palveluviestit](#) sivulla 109.

11. Galleria



Tässä valikossa voit hallita piirroksia, kuvia, äänitteitä, videoleikkeitä, teemoja ja ääniä. Nämä tiedostot on järjestetty kansioihin.

Puhelin tukee siihen noudettavan sisällön suojaamista käyttöavaimien avulla. Ennen kuin hankit sisältöä ja sen käyttöavaimen, lue niiden toimitusehdot, koska niistä voidaan veloittaa.

Tekijänoikeussuoja saattaa estää joidenkin kuvien, musiikin (myös soittoäänien) tai muun vastaavan sisällön kopioimisen, muokkaamisen, siirtämisen tai edelleen lähettämisen.

Jos haluat nähdä kansioluettelon, valitse **Valikko** > **Galleria**.

Jos haluat nähdä kansiota koskevat toiminnot, valitse kansio > **Valinnat**.

Jos haluat nähdä kansiossa olevien tiedostojen luettelon, valitse kansio > **Avaa**.

Jos haluat nähdä tiedostoa koskevat toiminnot, valitse tiedosto > **Valinnat**.

12. Media



Tekijänoikeussuoja saattaa estää joidenkin kuvien, musiikin (myös soittoäänien) tai muun vastaavan sisällön kopioimisen, muokkaamisen, siirtämisen tai edelleen lähettämisen.

■ Kamera

Voit ottaa valokuvia ja nauhoittaa videoleikkeitä puhelimessa olevalla kameralla. Kamera tallentaa kuvat JPEG-muodossa ja videoleikkeet 3GP-muodossa.

Kun otat kuvia, kuvaat videoita tai käytät niitä, noudata lakeja ja kunnioita paikallisia tapoja sekä muiden yksityisyyttä ja muita oikeuksia.

Puhelin tukee kuvien ottamista 640 x 480 pikselin tarkkuudella. Näissä ohjelmateriaaleissa kuvan tarkkuus voi olla erilainen.

Valokuvan ottaminen

Valitse **Valikko** > **Media** > **Kamera** > **Ota kuva**. Puhelin tallentaa valokuvan kansioon **Galleria** > **Kuvat**. Jos haluat ottaa toisen valokuvan, valitse **Edell.** Jos haluat lähettää valokuvan multimediaviestinä, valitse **Lähetä**. Jos haluat nähdä vaihtoehdot, valitse **Valinnat**. Jos haluat vaihtaa kameratilan, paina ohjausnäppäintä vasemmalle tai oikealle.

Videoleikkeen nauhoittaminen

Valitse **Valikko** > **Media** > **Kamera**. Valitse videotila selaamalla vasemmalle tai oikealle ja valitse **Nauhoita**. Jos haluat keskeyttää nauhoituksen, valitse **Tauko**. Voit jatkaa nauhoitusta valitsemalla **Jatka**. Kun haluat lopettaa nauhoituksen,

valitse **Lopeta**. Jos haluat nähdä nauhoitetun videoleikkeen, paina **Toista**-näppäintä. Jos haluat nähdä vaihtoehdot, valitse **Valinnat**. Puhelin tallentaa nauhoituksen kansioon *Galleria > Videoleikk..*

■ Äänitys

Voit äänittää puhetta, muuta ääntä tai käynnissä olevaa puhelua 5 minuuttia.

Äänitys-sovellusta ei voi käyttää, kun datapuhelu tai pakettidatayhteys on aktiivisena.

Äänittäminen

1. Valitse **Valikko > Media > Äänitys**.
2. Aloita äänitys valitsemalla **Äänitä**. Jos haluat aloittaa äänityksen puhelun aikana, valitse **Valinnat > Äänitä**. Puhelun äänityksen aikana osapuolet kuulevat hiljaisen piippauksen viiden sekunnin välein.
3. Kun haluat lopettaa äänityksen, valitse **Lopeta**. Äänite tallennetaan *Galleria*-valikon **Äänitteet**-kansioon.

Äänityksen jälkeiset toiminnot

Valitse **Valikko > Media > Äänitys > Äänitykset**. Näyttöön tulevat *Galleria*-valikossa olevat kansiot. Avaa **Äänitteet**-kansio, jotta näet äänitteet. Valitse **Valinnat**, jotta voit valita *Galleria*-valikossa olevia tiedostoja koskevia toimintoja. Katso *Galleria* sivulla 87.

Jos haluat kuulla viimeksi tallennetun äänitteen, valitse **Toista viime nauh..**

Jos haluat lähettää viimeksi tallennetun äänitteen, valitse **Lähetä viim. nauh..**

Äänitteen voi lähettää MMS-palvelun kautta.

13. Ajanhallinta



■ Herätyskello

Voit asettaa puhelimen hälyttämään haluamaasi aikaan. Valitse **Valikko** > *Ajanhallinta* > *Herätyskello*.

Jos haluat asettaa herätyksen, valitse *Herätysaika* ja anna herätysaika. Jos haluat muuttaa herätysaikaa, valitse *Herättää*. Jos haluat asettaa puhelimen hälyttämään tiettyinä viikonpäivinä, valitse *Toista hälytys*.

Jos haluat valita hälytysäänen, valitse *Hälytysääni*.

Jos haluat asettaa torkkuajustimen ajan, valitse *Torkkuajastimen aika*.

Hälytyksen lopettaminen

Puhelimesta kuuluu hälytysääni ja näytössä vilkkuu teksti *Herätys!* ja nykyinen kellonaika, vaikka puhelin olisi pois päältä. Jos haluat lopettaa hälytyksen, valitse **Lopeta**. Jos annat puhelimen jatkaa hälyttämistä minuutin tai valitset **Torkku**, hälytys keskeytyy määritetyksi torkkuajustimen ajaksi ja jatkuu sitten.

Jos laite on pois päältä määritettynä hälytysaikana, laitteeseen kytkeytyy virta ja se aloittaa hälytysäänen soittamisen. Jos valitset **Lopeta**, laite kysyy, haluatko aktivoida laitteen puhelujen soittamista varten. Voit sulkea laitteen valitsemalla **Ei** tai soittaa ja vastaanottaa puheluja valitsemalla **Kyllä**. Älä valitse **Kyllä**-vaihtoehtoa, kun matkapuhelimen käyttö voi aiheuttaa häiriöitä tai vaaratilanteen.

■ Kalenteri

Valitse **Valikko** > *Ajanhallinta* > *Kalenteri*.

Nykyinen päivä on kehystetty. Jos päivälle on merkintöjä, päivä on lihavoitu. Jos haluat nähdä päivän merkinnät, valitse **Näytä**. Jos haluat nähdä koko viikon, valitse **Valinnat** > *Viikkonäkymä*. Jos haluat poistaa kaikki kalenterimerkinnät, valitse kuukausi- tai viikkonäkymä ja valitse **Valinnat** > *Poista merkinnät*.

Päivänäkymän muita toimintoja voivat olla *Lisää merkintä*, *Poista*, *Muokkaa*, *Siirrä*, *Toista* (asettaa merkinnän toistumaan), *Kopioi* (kopioi merkinnän toiseen päivään), *Lähetä* (lähettää merkinnän teksti- tai multimediasivestinä tai suoraan yhteensopivan puhelimen kalenteriin). *Asetukset*-kohdassa voit määrittää aika- ja päivämääräasetukset. *Merkintöjen automaattinen poisto* -asetuksella voit määrittää, että vanhat merkinnät poistetaan automaattisesti tietyt ajan kuluttua.

Kalenterimerkinnän lisääminen

Valitse **Valikko** > *Ajanhallinta* > *Kalenteri*. Siirry haluamasi päivämäärän kohdalle, valitse **Valinnat** > *Lisää merkintä* ja valitse jokin seuraavista merkintätyypeistä:

 *Kokous*,  *Puhelu*,  *Syntymäpäivä*,  *Muistiinpano* tai  *Muistutus*.

Merkinnän hälytys

Puhelimesta kuuluu merkkiääni, ja merkintä tulee näyttöön. Kun näytössä on  -puhelumerkintä, voit soittaa näytössä näkyvään numeroon painamalla soittonäppäintä. Jos haluat lopettaa hälytyksen ja nähdä merkinnän, valitse

Näytä. Jos haluat lopettaa hälytyksen noin 10 minuutiksi, valitse **Torkku**. Jos haluat lopettaa hälytyksen lukematta merkintää, valitse **Poistu**.

■ Tehtävälista

Jos haluat tallentaa suoritettavia tehtäviä koskevia merkintöjä, valitse **Valikko** > **Ajanhallinta** > **Tehtävälista**.

Jos haluat lisätä merkinnän eikä merkintöjä ole lisätty aiemmin, valitse **Lisää**. Valitse muussa tapauksessa **Valinnat** > **Lisää**. Kirjoita merkintä ja valitse **Tallenna**. Valitse merkinnän tärkeysaste, määräaika ja hälytyksen tyyppi.

Jos haluat nähdä merkinnän, siirry sen kohdalle ja valitse **Näytä**.

Voit myös poistaa valitun merkinnän tai poistaa kaikkien suoritetuiksi merkittyjen tehtävien merkinnät. Voit asettaa merkinnät tärkeysasteen tai määräajan mukaiseen järjestykseen, lähettää merkinnän toiseen puhelimeen teksti- tai multimediaviestinä, tallentaa merkinnän kalenteriin tai avata kalenterin.

Kun tarkastelet merkintää, voit muokata sen määräaikaan tai tärkeysastetta tai merkitä siihen liittyvän tehtävän suoritetuksi.

■ Muistikirja

Kun haluat käyttää tätä sovellusta merkintöjen kirjoittamiseen ja lähettämiseen, valitse **Valikko** > **Ajanhallinta** > **Muistikirja**. Jos haluat lisätä merkinnän eikä merkintöjä ole lisätty aiemmin, valitse **Lisää**. Valitse muussa tapauksessa **Valinnat** > **Tee merkintä**. Kirjoita merkintä ja valitse **Tallenna**.

Lisäksi voit muokata merkintää tai poistaa sen. Kun muokkaat merkintää, voit poistaa tekstinmuokkausnäytöstä tallentamatta tekemiäsi muutoksia. Voit lähettää merkinnän yhteensopivaan laitteeseen teksti- tai multimediamiestinä. Jos merkintä on liian pitkä tekstiviestinä lähetettäväksi, puhelin pyytää poistamaan siitä tarvittavan määrän merkkejä.

■ Synkronointi

Synkronointitoiminnolla voit tallentaa kalenterin ja puhelinluettelon tiedot Internet-palvelimelle (verkkopalvelu) tai yhteensopivaan tietokoneeseen. Jos olet tallentanut näitä tietoja Internet-palvelimelle, voit päivittää puhelimesta olevat tiedot niiden mukaisiksi käynnistämällä synkronoinnin puhelimesta. Jos haluat päivittää puhelimesta olevat puhelinluettelon, kalenterin ja muistikirjan tiedot yhteensopivassa tietokoneessa olevien tietojen mukaisiksi, käynnistä synkronointi tietokoneesta.

SIM-kortille tallennettuja yhteystietoja ei synkronoida.

Palvelinsynkronointi

Jos haluat käyttää synkronointipalvelua, tilaa se ja hanki sen asetukset. Lisätietoja saat palveluntarjoajalta.

Voit käynnistää synkronoinnin puhelimesta seuraavasti:

1. Valitse synkronoinnissa tarvittavat kokoonpanoasetukset. Katso [Palvelinsynkronoinnin asetukset](#) sivulla 94.

2. Valitse **Valikko** > *Ajanhallinta* > *Synkronointi* > *Palvelinsynkronointi* > *Synkronoitavat tiedot*. Valitse synkronoitavat tiedot.
3. Valitse **Valikko** > *Ajanhallinta* > *Synkronointi* > *Palvelinsynkronointi* > *Synkronoi*. Käytössä olevan ryhmän valitut tiedot synkronoidaan vahvistuksen jälkeen.

Tietojen synkronointi ensimmäisen kerran tai synkronoinnin keskeytymisen jälkeen voi kestää 30 minuuttia, jos puhelinluettelo tai kalenteri on täynnä.

Palvelinsynkronoinnin asetukset

Voit saada synkronoinnissa tarvittavat asetukset kokoonpanoviestinä palveluntarjoajalta. Jos haluat käsitellä kokoonpanoasetuksia, katso [Kokoonpano](#) sivulla [82](#).

Valitse **Valikko** > *Ajanhallinta* > *Synkronointi* > *Palvelinsynkronointi* > *Synkronointiasetukset* ja valitse jokin seuraavista vaihtoehdoista:

Kokoonpano – Vain synkronointia tukevat kokoonpanot näkyvät näytössä. Valitse palveluntarjoaja tai *Oletus-* tai *Oma kokoonpano* -vaihtoehto synkronointia varten.

Tili – Valitse käytössä oleviin kokoonpanoasetuksiin sisältyvä synkronointipalvelun tili.

Käyttäjätunnus – Anna käyttäjätunnuksesi.

Salasana – Anna palvelun salasana.

Synkronointi tietokoneen kanssa

Jos haluat päivittää puhelimesa olevat *Luettelo-*, *Kalenteri-* ja *Muistikirja-*valikon tiedot yhteensopivassa tietokoneessa olevien tietojen mukaisiksi, liitä puhelin tietokoneeseen datakaapelin avulla. Tietokoneeseen pitää lisäksi olla asennettu puhelimen Nokia PC Suite -ohjelmisto. Käynnistä synkronointi tietokoneesta Nokia PC Suite -ohjelmiston avulla. Tarkista, että puhelin on valmiustilassa ja kellonaika ja päivämäärä on asetettu.

PC-synkronoinnin asetukset

Valitse **Valikko** > *Ajanhallinta* > *Synkronointi* > *PC:n synkronointiasetukset* ja anna *Käyttäjätunnus*: ja *Salasana*: Käyttäjätunnuksen ja salasanan täytyy olla samat puhelimesa ja tietokoneessa.

14. Sovellukset



■ Pelit ja sovellukset

Puhelimesta voi olla pelejä ja Java-sovelluksia, jotka on suunniteltu erityisesti tätä Nokia-puhelinta varten.

Jos haluat käynnistää pelin tai sovelluksen, valitse **Valikko** > *Sovellukset* > *Pelit* > *Valitse peli* tai *Kokoelma* > *Valitse sovellus*. Siirry haluamasi pelin tai sovelluksen kohdalle ja valitse **Avaa** tai paina soittonäppäintä.

Pelien ja sovellusten kanssa voivat olla käytettävissä seuraavat toiminnot:

Poista – Voit poistaa pelin tai sovelluksen puhelimesta.

Tiedot – Näyttää lisätietoja pelistä tai sovelluksesta.

Päivitä versio – Voit tarkistaa, onko pelistä tai sovelluksesta saatavana uutta versiota, jonka voi ladata jostakin palvelusta (verkkopalvelu).

Web-sivu – Voit käydä noutamassa lisätietoja tai lisäosia Internet-sivulta. Verkon pitää tukea tätä toimintoa.

Sov. käyttö – Voit rajoittaa pelin tai sovelluksen pääsyä verkkoon odottamattomien kustannusten välttämiseksi. Valitse *Viestintä* > *Verkon käyttö* tai *Viestit* tai valitse *Autom. käynnistys*. Valitse haluamasi rajoitusvaihtoehto kustakin luokasta.

Pelien ja sovellusten lataaminen

Puhelin tukee J2ME® Java -sovelluksia. Ennen kuin lataat sovelluksen, varmista, että se on yhteensopiva puhelimen kanssa.

Valitse **Valikko** > *Sovellukset* > *Pelit* > *Pelin lataus* tai *Kokoelma* > *Sovell. lataus*. Näyttöön tulevat käytettävissä olevat kirjanmerkit. Valitse *Muita kirjanmerk.*, jos haluat nähdä *Web*-valikossa olevat kirjanmerkit. Katso *Kirjanmerkit* sivulla 108.

Valitse kirjanmerkki, jonka avulla pääset haluamaasi palveluun. Tietoa eri palvelujen saatavuudesta ja hinnoista saat palveluntarjoajalta.



Tärkeää: Asenna ja käytä sovelluksia ja muita ohjelmia vain sellaisista lähteistä, joissa on riittävä suojaus vahingollisia ohjelmia vastaan.

Kun lataat sovelluksen, se voidaan tallentaa *Pelit*-valikkoon *Sovellukset*-valikon sijasta.

Peliasetukset

Valitse **Valikko** > *Sovellukset* > *Pelit* > *Sovell. asetukset*, jos haluat määrittää pelien ääni- ja valoasetukset sekä valita, käytetäänkö peleissä värinätehosteita.

Muistin tila

Jos haluat nähdä, kuinka paljon muistia (kolmatta jaettua muistia) on jäljellä pelien ja sovellusten asentamista varten, valitse **Valikko** > *Sovellukset* > *Pelit* tai *Kokoelma* > *Muisti*.

■ Laskin

Puhelimen laskimella voit suorittaa yhteen-, vähennys-, jako- ja kertolaskuja, laskea neliöitä ja neliöjuuria sekä tehdä valuuttamuunnoksia.



Huom! Tämän laskimen tarkkuus on rajallinen, ja se on suunniteltu yksinkertaisiin laskutoimituksiin.

Valitse **Valikko** > **Sovellukset** > **Ekstrat** > **Laskin**. Kun näytössä näkyy 0, anna laskutoimituksen ensimmäinen luku. #-näppäimellä saat desimaalierottimen. Valitse **Valinnat** > **Plus**, **Miinus**, **Kertaa**, **Jaettuna**, **Neliö**, **Neliöjuuri** tai **Vaihda etumerkki**. Anna toinen luku. Kun haluat nähdä lopputuloksen, valitse **Tulos**. Toimi samoin niin monta kertaa kuin on tarpeen. Jos haluat suorittaa uuden laskutoimituksen, valitse **Pyyhi** ja pidä sitä alhaalla.

Jos haluat muuntaa valuutan, valitse **Valikko** > **Sovellukset** > **Ekstrat** > **Laskin**. Tallenna valuuttakurssi valitsemalla **Valinnat** > **Aseta kurssi**. Valitse toinen näyttöön tulevista vaihtoehdoista. Anna valuuttakurssi, (saat desimaalierottimen painamalla #-näppäintä) ja valitse **OK**. Valuuttakurssi pysyy muistissa, kunnes muutat sitä. Kun haluat muuntaa valuutan, anna muunnettava summa ja valitse **Valinnat** > **Kotimaan rahaksi** tai **Ulkomaan rahaksi**.



Huom! Kun perusvaluutta vaihdetaan, on annettava uudet valuuttakurssit, koska kaikki aiemmin asetetut kurssit nollautuvat.

■ Ajastin

Valitse **Valikko** > **Sovellukset** > **Ekstrat** > **Ajastin**. Anna hälytysaika tunteina, minuutteina ja sekunteina. Voit kirjoittaa tekstin, joka tulee näyttöön ajan umpeuduttua. Kun haluat käynnistää ajastimen, valitse **Aloita**. Jos haluat muuttaa

ajastimen hälytysaikaa, valitse *Muuta aikaa*. Kun haluat pysäyttää ajastimen, valitse *Pysäytä*.

Jos puhelin on hälytysajan umpeutuessa valmiustilassa, kuulet merkkiäänen ja puhelimen näytössä vilkkuu määrittämäsi teksti. Jollei tekstiä ole määritetty, näytössä vilkkuu *Ajastimen määräämää umpeutui*. Kun haluat lopettaa hälytyksen, paina jotakin näppäintä. Jos et paina mitään näppäintä 30 sekunnin kuluessa, hälytys lakkaa automaattisesti. Jos haluat lopettaa hälytyksen ja poistaa tekstin, valitse *Poistu*. Jos haluat käynnistää ajastimen uudelleen, valitse *Uudell..*

■ Sekuntikello

Sekuntikellotoiminnolla voit mitata aikaa sekä ottaa väli- ja kierroksaikoja. Puhelimen muita toimintoja voi käyttää sekuntikellon käytön aikana. Jos haluat asettaa sekuntikellon toimimaan taustalla, paina lopetusnäppäintä.

Sekuntikellon käyttö tai sen jättäminen käymään taustalle muita toimintoja käytettäessä lisää virran tarvetta ja lyhentää akun käyttöikää.

Valitse *Valikko* > *Sovellukset* > *Ekstrat* > *Sekuntikello* ja valitse jokin seuraavista vaihtoehdoista:

Väliaika – Voit ottaa väliaikoja. Kun haluat käynnistää sekuntikellon, valitse *Aloita*. Valitse *Väliaika*, kun haluat ottaa väliajan. Kun haluat pysäyttää sekuntikellon, valitse *Lopeta*. Jos haluat tallentaa otetun ajan, valitse *Tallenna*. Jos haluat käynnistää sekuntikellon uudelleen, valitse *Valinnat* > *Käynnistä*. Uusi aika lisätään edelliseen aikaan. Jos haluat nollata ajan tallentamatta sitä, valitse *Nollaa*. Jos haluat asettaa sekuntikellon toimimaan taustalla, paina lopetusnäppäintä.

Kierrosaika – Voit ottaa kierrosaikoja. Jos haluat asettaa sekuntikellon toimimaan taustalla, paina lopetusnäppäintä.

Jatka – Voit seurata taustalle asettamaasi ajanottoa.

Viimeisin aika – Voit katsoa viimeksi otettua aikaa, jos sekuntikelloa ei ole nollattu.

Näytä ajat tai *Poista aikoja* – Voit tarkastella tallennettuja aikoja tai poistaa niitä.

■ Lompakko

Lompakko-valikossa voit tallentaa henkilökohtaisia tietoja, kuten luottokorttinumeroita, osoitteita ja sellaisten palvelujen tunnuslukuja, joiden käyttämiseen tarvitaan käyttäjätunnus ja salasana. Kun täytät verkossa lomakkeita, voit helposti hakea tarvittavat tiedot lompakosta, jos palvelu tukee lompakkotoimintoa.

Kun käytät lompakkoa ensimmäisen kerran, sinun täytyy määrittää lompakon suojakoodi, joka suojaaa salattuja tietojasi. Katso [Lompakon suojakoodi](#) sivulla 18.

Jos haluat tyhjentää lompakon ja poistaa lompakon suojakoodin, kirjoita *#7370925538# (kirjaimina *#res wallet#) valmiustilassa. Tarvitset myös puhelimen suojakoodin. Katso [Suojakoodi](#) sivulla 16.

Jos haluat lisätä tai muokata sisältöä, avaa *Lompakko*-valikko. Jos haluat käyttää lompakkoa langattomassa palvelussa, avaa lompakko selaimessa. Katso [Web](#) sivulla 104.

Lompakko-valikkoon siirtyminen

Kun haluat siirtyä Lompakko-valikkoon, valitse **Valikko** > **Ajanhallinta** > **Lompakko**. Anna lompakon suojakoodi ja valitse jokin seuraavista vaihtoehdoista:

Lompak. profiilit – Voit luoda korttiyhdistelmiä eri palveluja varten.

Lompakoprofiilista on hyötyä, jos palvelussa pitää täyttää erilaisia tietoja. Voit valita haluamasi lompakoprofiiliin yksittäisten korttien sijasta.

Kortit – Voit tallentaa korttitietosi. Voit tallentaa seuraavien korttien tiedot: **Maksukortit**, **Asiakaskortit**, **Pääsykortit**, **Käyt.tietokortit** tai **Osoitekortit**. Voit saada korttitiedot puhelimeen kokoonpanoviestinä, jos palveluntarjoaja tukee tätä palvelua. Viestissä ilmoitetaan kortin luokka. Tietoja korttitietojen saamisesta kokoonpanoviestinä saat kortin julkaisijalta tai palveluntarjoajalta.

Liput – Voit tallentaa langattomasta palvelusta ostamiasi sähköisiä lippuja koskevia ilmoituksia. Jos haluat nähdä liput, valitse **Valinnat** > **Näytä**.

Kuitit – Voit tallentaa langattomista ostoista saamasi kuitit.

Asetukset – Voit muuttaa lompakon asetuksia. Katso **Lompakon asetukset** sivulla 102.

Omat merkinnät – Voit tallentaa erilaisia henkilökohtaisia tietoja, kuten tilinumeroita, salasanoja ja koodeja, ja suojata ne lompakon PIN-koodilla.

Lompakoprofiiliin luominen

Kun olet tallentanut korttiesi tiedot, voit yhdistellä niitä lompakoprofiileiksi. Voit käyttää profiileja lompakossa olevien korttitietojen hakemiseen verkkosivujen selaamisen aikana.

1. Avaa lompakko ja valitse *Lompak. profiilit*.
2. Jos haluat luoda uuden lompakkoprofiilin eikä niitä ole luotu aiemmin, valitse *Lisää*. Valitse muussa tapauksessa *Valinnat* > *Lisää uusi*.
3. Täytä seuraavat kentät. Jotkin kentät sisältävät lompakosta valittavia tietoja. Nämä tiedot on tallennettava lompakkoon ennen lompakkoprofiilin luomista.

Lompakon asetukset

Avaa lompakko ja valitse *Asetukset*. Jos haluat vaihtaa lompakon suojakoodin, valitse *Vaihda koodi*. Jos haluat asettaa RFID (Radio Frequency Identification) -tunnuskoodin ja sen tyyppin, valitse *RFID-tunnus* > *RFID-tunnuskoodi* ja *RFID-tunnustyyppi*. RFID on tekniikka, jonka avulla suojataan ostotapahtumia.

Ostosten maksaminen lompakon avulla

Jos haluat tehdä ostoksia, siirry haluamaasi verkkopalveluun, joka tukee lompakkotoimintaa. Palvelun on tuettava Electronic Commerce Modeling Language -määrittystä. Katso *Yhteyden muodostaminen palveluun* sivulla 104. Valitse ostettava tuote ja lue huolellisesti kaikki palvelussa olevat tiedot ennen tuotteen ostamista.

Teksti ei ehkä mahdu näyttöön kokonaan. Selaa teksti loppuun ja lue se kokonaan ennen ostoksen tekemistä.

Kun haluat maksaa ostokset, puhelin kysyy, haluatko käyttää maksamiseen lompakkoa. Puhelin pyytää myös lompakon PIN-koodin.

Valitse maksamisessa käytettävä kortti *Maksukortit*-luettelosta. Jos palveluntarjoajalta saamasi tietolomake tukee Electronic Commerce Modeling Language -määritystä, puhelin täyttää siihen automaattisesti luottokorttitiedot tai lompakko profiilin tiedot.

Hyväksy osto. Tiedot lähetetään eteenpäin.

Voit saada ostosta todistuksen tai digitaalisen kuitin.

Sulje lompakko valitsemalla *Sulje lompakko*. Jos lompakkoa ei käytetä viiden minuutin kuluessa, se sulkeutuu automaattisesti.

Jos olet käyttänyt tai yrittänyt käyttää salasanoja vaativia luottamuksellisia tietoja (esimerkiksi pankkitilisi), tyhjennä puhelimen välimuisti jokaisen käyttökerran jälkeen.

Tietoa välimuistin tyhjentämisestä on kohdassa *Välimuisti* sivulla **110**.

15. Web



Voit käyttää puhelimen selaimella erilaisia mobiileja Internet-palveluja.



Tärkeää: Käytä vain luotettavia palveluja, joissa on riittävä suojaus vahingollisia ohjelmia vastaan.

Tietoa näiden palvelujen saatavuudesta, hinnoista ja käytöstä saat palveluntarjoajalta.

Puhelimen selaimella voit käyttää palveluja, joiden sivuilla käytetään WML-merkintäkieltä (Wireless Markup Language) tai XHTML-merkintäkieltä (eXtensible HyperText Markup Language). Sivujen ulkoasu voi vaihdella näytön koon takia. Internet-sivujen kaikki yksityiskohdat eivät ehkä näy puhelimen näytössä.

■ Selausasetusten määrittäminen

Voit saada selaimen kanssa tarvittavat asetukset kokoonpanoviestinä palveluntarjoajalta. Katso [Kokoonpanoasetusten määrittäminen](#) sivulla 18. Voit myös lisätä kaikki kokoonpanoasetukset käsin. Katso [Kokoonpano](#) sivulla 82.

■ Yhteyden muodostaminen palveluun

Varmista, että haluamasi palvelun oikeat kokoonpanoasetukset on otettu käyttöön.

1. Jos haluat valita palvelun yhteysasetukset, valitse **Valikko** > **Web** > **Asetukset** > **Kokoonpanoasetukset**.

2. Valitse *Kokoonpano*. Vain selauspalvelua tukevat kokoonpanot näkyvät näytössä. Valitse palveluntarjoaja tai *Oletus-* tai *Oma kokoonpano* -vaihtoehto selaamista varten. Katso *Selausasetusten määrittäminen* sivulla 104.

Valitse *Tili* ja käytössä oleviin kokoonpanoasetuksiin sisältyvä selauspalvelun tili.



Valitse *Näytä pääteikkuna* > *Kyllä*, jos haluat, että käyttäjä todennetaan manuaalisesti intranet-yhteyksiä muodostettaessa.

Muodosta yhteys palveluun jollakin seuraavista tavoista:

- Valitse *Valikko* > *Web* > *Aloitussivulle* tai pidä 0-näppäintä alhaalla valmiustilassa.
- Jos haluat valita palvelun kirjanmerkin, valitse *Valikko* > *Web* > *Kirjanmerkit*.
- Jos haluat valita viimeisimmän URL-osoitteen, valitse *Valikko* > *Web* > *Viime Web-os.*
- Jos haluat kirjoittaa palvelun osoitteen, valitse *Valikko* > *Web* > *Siirry* ja kirjoita palvelun osoite.

■ Sivujen selaaminen

Kun olet muodostanut yhteyden palveluun, voit alkaa selata sen sivuja. Puhelimen näppäimillä voidaan suorittaa eri toimintoja eri palveluissa. Noudata näyttöön tulevia ohjeita. Lisätietoja saat palveluntarjoajaltasi.

Jos siirtotieksi on valittu pakettidata, -symboli näkyy näytön vasemmassa yläkulmassa selaamisen aikana. Jos vastaanotat puhelun tai tekstiviestin tai soitat puhelun pakettidatayhteyden aikana, näytön oikeaan yläkulmaan tulee  -

symboli merkiksi siitä, että pakettidatayhteys on odotustilassa (pidossa). Puhelun jälkeen puhelin yrittää muodostaa pakettidatayhteyden uudestaan.

Selaaminen puhelimen näppäimillä

Voit siirtyä sivulla selaamalla sitä ohjausnäppäimillä.

Jos haluat valita korostetun kohteen, paina soittonäppäintä tai valitse **Valitse**.

Voit kirjoittaa kirjaimia ja numeroita näppäimillä **0 - 9**. Voit kirjoittaa erikoismerkkejä painamalla *-näppäintä.

Toiminnot selaamisen aikana

Laitteessa olevien toimintojen lisäksi palveluntarjoajasi voi tarjota omia toimintojaan.

Toiminnot yhteyden aikana

Selain tukee toimintoja, joita voi käyttää sivujen selaamisen aikana. Voit soittaa puhelun, lähettää DTMF-numerosarjoja äänipuhelun aikana ja tallentaa sivulla olevan nimen ja puhelinnumeron.

■ Ulkoasuasetukset

Valitse selaamisen aikana **Valinnat** > *Muut valinnat* > *Ulkoasuasetukset* tai valitse valmiustilassa **Valikko** > *Web* > *Asetukset* > *Ulkoasuasetukset* ja valitse jokin seuraavista vaihtoehdoista:

Tekstin rivitys > Käytössä – Voit määrittää, että teksti jatkuu näytön seuraavalla rivillä. Jos valitset *Ei käytössä*, teksti lyhennetään.

Fonttikoko > Erittäin pieni, Pieni tai Normaali – Voit määrittää fonttikoon.

Näytä kuvat > Ei – Voit piilottaa sivulla olevat kuvat. Tämä saattaa nopeuttaa paljon kuvia sisältävien sivujen selaamista.

Häilytykset > Suojaamattoman yhteyden häilytys > Kyllä – Voit asettaa puhelimen hälyttämään, kun salattu yhteys muuttuu salaamattomaksi selaamisen aikana.

Häilytykset > Suojaamattomien kohteiden häilytys > Kyllä – Voit asettaa puhelimen hälyttämään, kun salatulla sivulla on suojaamattomia kohteita. Nämä häilytykset eivät takaa suojattua yhteyttä. Katso [Selaimen tietoturva](#) sivulla 111.

Merkistön koodaus > Sisällön koodaus – Voit valita selainsivun sisällön koodauksen.

Merkistön koodaus > Unicode (UTF-8) -Web-osoitteet >

Käytössä – Voit asettaa puhelimen käyttämään UTF-8-koodausta URL-osoitetta lähetettäessä. Tätä asetusta voidaan tarvita silloin, kun avettava Internet-sivu on vieraskielinen.

■ Evästeet

Eväste on tietopaketti, jonka sivusto tallentaa puhelimen välimuistiin. Evästeet pysyvät välimuistissa, kunnes tyhjennät sen. Katso [Välimuisti](#) sivulla 110.

Valitse selaamisen aikana [Valinnat](#) > [Muut valinnat](#) > [Suojaus](#) > [Evästeasetukset](#) tai valitse valmiustilassa [Valikko](#) > [Web](#) > [Asetukset](#) > [Suojausasetukset](#) >

Evästeet. Valitse *Sallittuja*, jos haluat sallia evästeiden vastaanoton, tai *Eivät sallittuja*, jos haluat estää sen.

■ Suojatun yhteyden komentosarjat

Voit valita, haluatko sallia suojatun sivun komentosarjojen suorittamisen. Puhelin tukee WML-komentosarjoja.

1. Valitse selaamisen aikana **Valinnat** > *Muut valinnat* > *Suojaus* > *Kom.sarjan aset.* tai valitse valmiustilassa **Valikko** > *Web* > *Asetukset* > *Suojausasetukset* > *Suojatun yhteyden kom.sarjat.*
2. Jos haluat sallia komentosarjat, valitse *Sallittuja*.

■ Kirjanmerkit

Voit tallentaa sivujen osoitteita kirjanmerkeiksi puhelimen muistiin.

1. Valitse selaamisen aikana **Valinnat** > *Kirjanmerkit* tai valitse valmiustilassa **Valikko** > *Web* > *Kirjanmerkit*.
2. Muodosta yhteys kirjanmerkkiin liittyvään sivuun siirtymällä haluamasi kirjanmerkin kohdalle ja valitsemalla se tai painamalla soitonäppäintä.
3. Valitse **Valinnat**. Voit tarkastella ja muokata kirjanmerkkiä tai poistaa tai lähettää sen. Lisäksi voit luoda uuden kirjanmerkin tai tallentaa kirjanmerkin kansioon.

Laitteeseen voi olla ladattu valmiiksi sellaisten sivustojen kirjanmerkkejä, jotka eivät liity Nokiaan. Nokia ei takaa näiden sivustojen luotettavuutta tai vastaa niistä eikä tue niiden käyttöä. Jos kuitenkin päätät avata tällaisia sivustoja, noudata samoja turvallisuutta

koskevia varotoimia ja suhtaudu sisältöön harkiten kuten muidenkin Internet-sivustojen kanssa.

Kirjanmerkin vastaanottaminen

Kun saat kirjanmerkin, joka on lähetetty kirjanmerkinä, näyttöön tulee *1 kirjanmerkki vastaanotettu*. Jos haluat tallentaa kirjanmerkin, valitse **Näytä** > **Tallenna**. Jos haluat tarkastella kirjanmerkkiä tai poistaa sen, valitse **Valinnat** > **Näytä** tai **Poista**. Jos haluat hylätä kirjanmerkin heti sen saatuasi, valitse **Poistu** > **OK**.

■ Tiedostojen lataaminen

Jos haluat ladata puhelimeen lisää ääniä, kuvia, pelejä tai sovelluksia (verkkopalvelu), valitse **Valikko** > **Web** > **Latauslinkit** > **Soittoään. lataus**, **Grafiikan lataus**, **Pelin lataus**, **Videon lataus**, **Teeman lataus** tai **Sovell. lataus**.



Tärkeää: Asenna ja käytä sovelluksia ja muita ohjelmia vain sellaisista lähteistä, joissa on riittävä suojaus vahingollisia ohjelmia vastaan.

■ Palveluviestit

Puhelin voi vastaanottaa palveluntarjoajan lähettämiä palveluviestejä eli ns. Push-viestejä (verkkopalvelu). Palveluviestit ovat ilmoituksia, esimerkiksi uutisotsikoita. Palveluviestit voivat sisältää tekstiä tai palvelun osoitteen.

Kun saat palveluviestin, pääset **Palveluviestit**-valikkoon valmiustilasta valitsemalla **Näytä**. Jos valitset **Poistu**, viesti siirretään **Palveluviestit**-valikkoon.

Kun haluat siirtyä *Palveluviestit*-valikkoon myöhemmin, valitse **Valikko** > *Web* > *Palveluviestit*.

Jos haluat siirtyä *Palveluviestit*-valikkoon selaamisen aikana, valitse **Valinnat** > *Muut valinnat* > *Palveluviestit*. Siirry haluamasi viestin kohdalle. Jos haluat käynnistää selaimen ja ladata viestissä mainitun sisällön, valitse **Lataa**. Jos haluat nähdä palveluilmoituksen tiedot tai poistaa viestin, valitse **Valinnat** > *Tiedot* tai *Poista*.

Palveluviestien asetukset

Valitse **Valikko** > *Web* > *Asetukset* > *Palveluviestien asetukset*.

Valitse *Palveluviestit* > *Käytössä* tai *Ei käytössä* sen mukaan, haluatko vastaanottaa palveluviestejä vai et.

Jos haluat sallia palveluviestien vastaanoton vain palveluntarjoajan hyväksymiltä sisällöntuottajilta, valitse *Viestisuodatin* > *Käytössä*. Jos haluat nähdä hyväksytyt sisällöntuottajat, valitse *Luotetut kanavat*.

Jos haluat asettaa puhelimen käynnistämään selaimen automaattisesti valmiustilasta, kun saat palveluviestin, valitse *Automaattinen yhteys* > *Käyttöön*. Jos valitset *Pois käytöstä*, puhelin käynnistää selaimen vasta, kun valitset *Lataa* saatuasi palveluviestin.

■ Välimuisti

Välimuisti on muistipaikka, johon tietoja tallennetaan tilapäisesti. Jos olet käyttänyt tai yrittänyt käyttää salasanoja vaativia luottamuksellisia tietoja, tyhjennä välimuisti jokaisen käyttökerran jälkeen. Käyttämäsi tiedot tai palvelut tallentuvat välimuistiin.

Kun haluat tyhjentää välimuistin, valitse selaamisen aikana **Valinnat** > *Muut valinnat* > *Tyhj. välimuisti* tai valitse valmiustilassa **Valikko** > *Web* > *Tyhj. välimuisti*.

■ Selaimen tietoturva

Tietoturvatointoja voidaan tarvita joissakin palveluissa, kuten verkkopankkipalveluissa tai tehtäessä verkko-ostoksia. Tällaisia yhteyksiä varten tarvitaan tietoturvarumenteita ja ehkä myös suojausmoduuli, joka voi olla saatavana SIM-kortillasi. Lisätietoja saat palveluntarjoajaltasi.

Suojausmoduuli

Suojausmoduuli parantaa selainyhteyttä käyttävien toimintojen tietoturvapalveluja. Sen avulla voit myös käyttää digitaalista allekirjoitusta. Suojausmoduuli voi sisältää varmenteita sekä yksityisiä ja julkisia avaimia. Varmenteet tallentaa suojausmoduuliin palveluntarjoaja.

Valitse **Valikko** > *Web* > *Asetukset* > *Suojausasetukset* > *Suojausmoduulin asetukset* ja valitse jokin seuraavista vaihtoehdoista:

Suojausmoduulin tiedot – Näyttää suojausmoduulin nimen, tilan, valmistajan ja sarjanumeron.

Moduulin PIN-kysely – Voit asettaa puhelimen kysymään suojausmoduulin PIN-koodin, kun käytät sen palveluja. Anna koodi ja valitse *Käytössä*. Jos haluat poistaa suojausmoduulin PIN-kyselyn käytöstä, valitse *Ei käytössä*.

Vaihda moduulin PIN-koodi – Voit vaihtaa suojausmoduulin PIN-koodin, mikäli moduuli sallii tämän. Anna suojausmoduulin nykyinen PIN-koodi ja anna uusi koodi kaksi kertaa.

Vaihda allekirjoituksen PIN-koodi – Voit vaihtaa digitaalisen allekirjoituksen PIN-koodin. Valitse allekirjoituksen PIN-koodi, jonka haluat vaihtaa. Anna nykyinen PIN-koodi ja anna uusi koodi kaksi kertaa. Katso myös [Tunnusluvut](#) sivulla 16.

Varmenteet



Tärkeää: Huomaa, että vaikka varmenteiden käyttö pienentää etäyhteyksiin ja ohjelmien asentamiseen liittyviä riskejä huomattavasti, niitä on käytettävä oikein, jotta ne parantaisivat turvallisuutta. Varmenteen olemassaolo ei sellaisenaan anna mitään suojaa; varmenteiden hallintasovelluksessa on oltava oikeita, aitoja ja luotettavia varmenteita, jotta turvallisuus paransi. Varmenteet ovat voimassa vain rajoitetun ajan. Jos varmenteella on merkintä Varmenne ei ole enää voimassa tai Varmenne ei vielä voimassa, vaikka sen pitäisi olla voimassa, tarkista, että laitteen päivämäärä ja kellonaika ovat oikeat.

Varmista ennen varmenneasetusten muuttamista, että voit todella luottaa varmenteen omistajaan ja että varmenne todella kuuluu luettelossa näkyvälle omistajalle.

Varmenteita on kolmenlaisia: palvelinvarmenteita, myöntäjän varmenteita ja käyttäjävarmenteita. Voit saada nämä varmenteet palveluntarjoajalta. Palveluntarjoaja on myös voinut tallentaa myöntäjän varmenteita ja käyttäjävarmenteita suojausmoduuliin.

Jos haluat tarkastella puhelimeen ladattujen myöntäjän varmenteiden tai käyttäjävarmenteiden luetteloa, valitse **Valikko** > **Web** > **Asetukset** > **Suojausasetukset** > **Myöntäjän varmenteet** tai **Käyttäjävarmenteet**.

Yhteyden aikana näky -suojaussymboli, jos tiedonsiirtoyhteys puhelimen ja sisältöpalvelimen välillä on salattu.

Suojaussymbolin näkyminen ei tarkoita sitä, että myös yhdyskäytävän ja sisältöpalvelimen (tai paikan, johon haluamasi aineisto on tallennettu) välinen tiedonsiirtoyhteys olisi turvallinen. Palveluntarjoaja suojaa yhdyskäytävän ja sisältöpalvelimen välisen yhteyden.

Digitaalinen allekirjoitus

Puhelimella voi tehdä digitaalisia allekirjoituksia, jos SIM-kortti sisältää suojausmoduulin. Digitaalinen allekirjoitus voi vastata laskun, sopimuksen tai muun asiakirjan allekirjoittamista.

Kun haluat käyttää digitaalista allekirjoitusta, valitse jokin sivulla oleva linkki, esimerkiksi sen kirjan nimi ja hinta, jonka haluat ostaa. Näyttöön tulee allekirjoitettava teksti, joka voi sisältää tuotteen hinnan ja päivämäärän.

Tarkista, että näytön otsikkorivillä näkyy *Lue* ja että näytössä näkyy digitaalisen allekirjoituksen symboli .

Jos digitaalisen allekirjoituksen symbolia ei näy, yhteys ei ole suojattu ja sinun ei kannata antaa mitään henkilökohtaisia tietoja, kuten allekirjoituksen PIN-koodia.

Jos haluat allekirjoittaa tekstin, lue se kokonaan ja valitse *Allekirj..*

Teksti ei ehkä mahdu näyttöön kokonaan. Selaa teksti loppuun ja lue se kokonaan, ennen kuin allekirjoitat sen.

Valitse käyttäjävarmenne, jota haluat käyttää. Anna allekirjoituksen PIN-koodi (katso *Tunnusluvut* sivulla 16) ja valitse *OK*. Digitaalisen allekirjoituksen symboli häviää näytöstä, ja palvelu voi näyttää ostoa koskevan vahvistuksen.

16. SIM-palvelut



Käytettävissäsi voi olla SIM-kortin tarjoamia lisäpalveluja. Tämä valikko näkyy vain, jos SIM-kortti tukee sitä. Valikon nimi ja sisältö määräytyvät SIM-kortin mukaan.

Lisätietoja SIM-kortin palvelujen saatavuudesta ja käytöstä saat SIM-kortin myyjältä, joka voi olla palveluntarjoaja, verkko-operaattori tai muu myyjä.

Jos haluat asettaa puhelimen näyttämään vahvistusviestit, joita lähetetään puhelimen ja verkon välillä SIM-palvelujen käytön aikana, valitse **Valikko > Asetukset > Yleiset käyttöasetukset > SIM-palvelujen vahvistus > Kyllä**.

Näiden palvelujen käyttö voi edellyttää viestien lähettämistä tai puhelun soittamista. Tästä voidaan veloittaa erikseen.

17. Tietokoneyhteydet

Voit lähettää ja vastaanottaa sähköpostia ja käyttää Internet-yhteyttä, kun puhelin on kytketty yhteensopivaan tietokoneeseen CA-42-datakaapelin avulla. Voit käyttää puhelinta useiden erilaisten tiedonsiirto-ohjelmien kanssa.

■ PC Suite

PC Suite -ohjelmistolla voit synkronoida *Luettelo*-valikon tietoja sekä kalenteri-, tehtävälista- ja muistikirjamerkintöjä puhelimen ja yhteensopivan tietokoneen tai Internet-palvelimen (verkkopalvelu) välillä.

Lisätietoja PC Suite -ohjelmistosta ja esimerkiksi ladattavia tiedostoja on saatavana Nokian Internet-sivuston tuotetukialueella sivustossa www.nokia.com/support.

■ Pakettidata, HSCSD ja CSD

Puhelimella voi käyttää pakettidata-, HSCSD (High Speed Circuit Switched Data)- ja CSD (Circuit Switched Data eli *GSM-data*) -palveluja.

Lisätietoja datapalvelujen saatavuudesta ja tilaamisesta saat verkko-operaattorilta tai palveluntarjoajalta.

HSCSD-palvelujen käyttö kuluttaa enemmän akkuvirtaa kuin tavalliset ääni- ja datapuhelut. Puhelin pitää ehkä kytkeä akkulaturiin tiedonsiirron ajaksi.

Katso [Pakettidata \(EGPRS\)](#) sivulla [80](#).

■ Tiedonsiirtosovellukset

Tietoa tiedonsiirtosovellusten käyttämisestä on niiden mukana tulevissa ohjeissa. Puhelujen soittaminen ja vastaanottaminen ei ole suositeltavaa puhelimen ollessa yhteydessä tietokoneeseen, koska puhelut voivat häiritä yhteyttä. Aseta puhelin datapuhelun ajaksi kiinteälle alustalle näppäimistö alaspäin. Älä liikuta puhelinta pitäen sitä kädessäsi datapuhelun aikana.

18. Tietoa akuista

■ Lataaminen ja purkaminen

Laitte saa virtansa uudelleenladattavasta akusta. Uuden akun täysi suorituskyky saavutetaan vasta kahden tai kolmen täydellisen lataus- ja purkukerran jälkeen. Akku voidaan ladata ja purkaa satoja kertoja, mutta lopulta se kuluu loppuun. Kun puhe- ja valmiusajat ovat huomattavasti tavallista lyhyempiä, vaihda akku. Käytä vain Nokian hyväksymiä akkuja ja lataa akku vain Nokian hyväksymillä latureilla, jotka on tarkoitettu tätä laitetta varten.

Irrota laturi seinäpistorasiasta ja laitteesta, kun laturia ei käytetä. Älä jätä täyteen ladattua akkua kytketyksi laturiin, koska yllä lataaminen voi lyhentää sen käyttöikää. Jos täyteen ladattua akkua ei käytetä, lataus purkautuu itsestään ajan myötä.

Käytä akkua vain siihen tarkoitukseen, mihin se on suunniteltu. Älä koskaan käytä vahingoittunutta laturia tai akkua.

Vältä aiheuttamasta akun oikosulkuja. Oikosulku voi aiheutua jonkin metalliesineen, kuten kolikon, paperiliittimen tai kynän, suorasta kosketuksesta akun positiivisen (+) ja negatiivisen (-) liitinnän kanssa. (Navat ovat metalliliitinköiden kaltaisia osia akussa.) Näin voi tapahtua esimerkiksi silloin, kun vara-akku on taskussa tai laukussa. Liitinnapojen joutuminen oikosulkuun voi vahingoittaa akkua tai oikosulun aiheuttavaa esinettä.

Akun jättäminen kuumaan tai kylmään paikkaan, esimerkiksi suljettuun autoon kesäkuumalla tai pakkasella, vähentää akun tehoa ja käyttöikää ja heikentää sen latautumiskykyä. Pyri aina pitämään akku +15 °C:n ja +25 °C:n välisessä lämpötilassa. Laitte, jossa on kuuma tai kylmä akku, ei ehkä tilapäisesti toimi huolimatta siitä, että akku on täyteen ladattu. Akkujen toimintakyky on erityisen alhainen reilusti alle 0 °C:n lämpötiloissa.

Älä heitä akkuja tuleen, koska ne voivat räjähtää. Myös vahingoittunut akku voi räjähtää. Hävitä akut paikallisten määräysten mukaisesti. Jos mahdollista, kierrätä ne. Akkuja ei saa heittää talousjätteen sekaan.

■ Ohjeet Nokian akun tunnistamista varten

Käytä aina alkuperäisiä Nokian akkuja turvallisuutesi vuoksi. Jotta voisit varmistaa, että saat alkuperäisen Nokian akun, osta se valtuutetulta Nokian jälleenmyyjältä, etsi pakkauksesta Nokia Original Enhancements -logo ja tarkasta hologrammitarra seuraavasti:

Tämän nelivaiheisen tarkastuksen onnistuminen ei anna täydellistä varmuutta akun aitoudesta. Jos sinulla on syytä epäillä, että akku ei ole aito Nokian alkuperäinen akku, älä ota sitä käyttöön vaan toimita se lähimpään valtuutettuun Nokian huoltopisteeseen tai valtuutetulle jälleenmyyjälle. Valtuutettu Nokian huoltopiste tai jälleenmyyjä tutkii akun aitouden. Jos aitoutta ei pystytä varmistamaan, palauta akku ostopaikkaan.

Hologrammin aitouden varmistaminen

1. Kun katsot hologrammitarraa, sinun pitäisi nähdä yhdestä kulmasta Nokian symboli, jossa kädet kurottuvat toisiaan kohti, ja toisesta kulmasta Nokia Original Enhancements -logo.



2. Kun käännät hologrammia vasemmalle, oikealle, alas ja ylös, sinun pitäisi nähdä 1, 2, 3 ja 4 pistettä logon eri sivuilla.

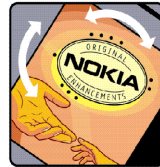

3. Raaputa tarran reunaa. Esiin tulee 20-numeroinen koodi, esimerkiksi 12345678919876543210. Käännä akkua niin, että numerot ovat oikeinpäin. 20-numeroisen koodi alkaa ylärivillä olevasta numerosta ja jatkuu alariville.



4. Varmista 20-numeroisen koodin aitous noudattamalla osoitteessa www.nokia.com/batterycheck annettuja ohjeita.

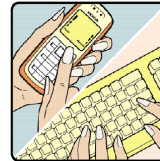

Voit tarkastaa aitouden tekstiviestillä: näppäile 20-numeroisen koodi (esimerkiksi 12345678919876543210) ja lähetä se numeroon +44 7786 200276.

Aitouden tarkastus tekstiviestillä:

- Aasian ja Tyynenmeren alueen maat (Intiaa lukuun ottamatta): Näppäile 20-numeroisen koodi (esimerkiksi 12345678919876543210) ja lähetä se numeroon +61 427151515.

- Intia: Näppäile sana Battery ja 20-numeroinen akkukoodi (esimerkiksi Battery 12345678919876543210) ja lähetä se numeroon 5555.

Viestistä veloitetaan koti- ja ulkomaan operaattorimaksut.

Saat viestin, josta selviää, onko koodin aitous varmistettu.

Entä jos akku ei ole aito?

Jos et pysty varmistamaan, että hankkimasi Nokian akku, jossa on hologrammitarra, on aito Nokian akku, älä ota akkua käyttöön. Toimita se lähimpään valtuutettuun Nokian huoltopisteeseen tai valtuutetulle jälleenmyyjälle. Sellaisen akun käyttäminen, joka ei ole valmistajan hyväksymä, voi olla vaarallista, heikentää laitteen ja sen lisälaitteiden suorituskykyä ja vahingoittaa niitä. Se voi myös mitätöidä laitetta koskevan hyväksynnän tai takuun.

Lisätietoja alkuperäisistä Nokian akuista on osoitteessa www.nokia.com/battery.

HUOLTO-OHJEITA

Laitteesi on korkeatasoinen laatu tuote ja sitä tulee käsitellä huolellisesti. Seuraavat ohjeet auttavat sinua ylläpitämään takuusuojasi.

- Pidä laite kuivana. Sade, kosteus ja nesteet voivat sisältää mineraaleja, jotka syövyttävät elektronisia piirejä. Jos laite kastuu, poista akku ja anna laitteen kuivua kokonaan, ennen kuin asetat akun takaisin paikalleen.
- Älä käytä tai säilytä laitetta pölyisessä tai likaisessa paikassa. Sen liikkuvat osat ja elektroniset komponentit voivat vahingoittua.
- Älä säilytä laitetta kuumassa paikassa. Korkeat lämpötilat voivat lyhentää elektronisten laitteiden ikää, vahingoittaa akkuja ja taivuttaa tai sulattaa tiettyjä muoveja.
- Älä säilytä laitetta kylmässä paikassa. Kun laitteen lämpötila palautuu normaaliksi, sen sisälle voi muodostua kosteutta, joka saattaa vahingoittaa elektronisia piirilevyjä.
- Älä yritä avata laitetta muulla tavoin kuin tässä oppaassa annettujen ohjeiden mukaisesti.
- Älä pudota, kolhi tai ravista laitetta. Kovakourainen käsittely voi vahingoittaa sisällä olevia piirilevyjä ja hienomekaanisia osia.
- Älä käytä vahvoja kemikaaleja, liuottimia tai puhdistusaineita laitteen puhdistukseen.
- Älä maalaa laitetta. Maali voi tukkia sen liikkuvat osat ja estää sitä toimimasta kunnolla.
- Puhdista linssit (kuten kameran, etäisyyden tunnistimen ja valoisuuden tunnistimen linssit) pehmeällä, puhtaalla ja kuivalla kankaalla.
- Käytä vain laitteen omaa antennia tai hyväksytyä vaihtoantennia. Hyväksymättömät antennit, muutokset tai liitännät saattavat vahingoittaa laitetta ja voivat olla radiolaitteita koskevien määräysten vastaisia.

- Käytä latureita sisällä.
- Tee säilytettävistä tiedoista (kuten yhteystiedoista ja kalenterimerkinnöistä) aina varmuuskopiot, ennen kuin lähetät laitteen huoltoon.

Kaikki edellä esitetyt ohjeet koskevat laitetta, akkua, laturia ja lisälaitteita. Jos jokin laite ei toimi kunnolla, vie se lähimpään valtuutettuun huoltoliikkeeseen.

Turvallisuutta koskevia lisätietoja

Laitte ja sen lisälaitteet voivat sisältää pieniä osia. Pidä ne poissa pienten lasten ulottuvilta.

■ Käyttöympäristö

Muista noudattaa paikallisia määräyksiä ja katkaise virta laitteesta aina, kun laitteen käyttö on kielletty tai kun se saattaa aiheuttaa häiriöitä tai vaaratilanteen. Käytä laitetta vain sen normaaleissa käyttöasennoissa. Tämä laite täyttää radiotaajuusaltistumista koskevat suositukset, kun sitä käytetään normaalissa käyttöasennossa korvaa vasten tai siten, että sen etäisyys kehosta on vähintään 2,2 cm. Kun käytetään suojalaukkuja, vyöpidikettä tai muuta pidikettä, se ei saa sisältää metallia ja sen tulee asettaa laite siten, että se on edellä mainitulla etäisyydellä kehosta. Datatiedostojen tai viestien siirto tällä laitteella edellyttää hyvälaatuista yhteyttä verkkoon. Joissakin tapauksissa datatiedostot tai viestit siirretään vasta, kun tällainen yhteys on käytettävissä. Varmista, että edellä esitettyjä etäisyyttä koskevia ohjeita noudatetaan, kunnes tiedonsiirto on päättynyt.

Jotkut laitteen osat ovat magneettisia. Laitte saattaa vetää puoleensa metallimateriaaleja. Älä pidä luottokortteja tai muita magneettisia tallennusvälineitä laitteen lähellä, koska niille tallennetut tiedot voivat hävitä.

■ Lääketieteelliset laitteet

Mikä tahansa radiolähtinlaitte, mukaan lukien matkapuhelimet, voi haitata vajaan suojatun lääketieteellisen laitteen toimintaa. Keskustele lääkärin tai lääketieteellisen laitteen valmistajan kanssa, jos haluat varmistaa, että laite on riittävän hyvin suojattu ulkoisia radiosignaaleja vastaan tai jos sinulla on muita kysymyksiä. Katkaise laitteesta virta terveydenhuoltolaitoksissa, kun kyseisen paikan säännöissä neuvotaan tekemään niin.

Sairaaloissa ja terveydenhuoltolaitoksissa saatetaan käyttää laitteita, jotka ovat herkkiä ulkoisille radiosignaaleille.

Sydämentahdistimet

Sydämentahdistimien valmistajien suositus on, että puhelin pidetään vähintään 15,3 cm:n päässä sydämentahdistimesta, jotta vältettäisiin puhelimen sydämentahdistimelle mahdollisesti aiheuttama häiriö. Nämä suositukset ovat yhdenmukaisia Wireless Technology Researchin puolueettoman tutkimuksen ja suositusten kanssa. Henkilöiden, joilla on sydämentahdistin,

- tulisi aina pitää laite yli 15,3 cm:n päässä sydämentahdistimesta
- ei pitäisi kuljettaa laitetta rintataskussa
- tulisi pitää laitetta vastakkaisella korvalla sydämentahdistimeen nähden, jotta häiriöiden mahdollisuus olisi mahdollisimman pieni.

Jos epäilet laitteen häiritsevän sydämentahdistinta, katkaise laitteesta virta ja siirrä se kauemmaksi.

Kuulolaitteet

Jotkut digitaaliset langattomat laitteet saattavat häiritä joitakin kuulolaitteita. Jos häiriöitä esiintyy, ota yhteys palveluntarjoajaan.

■ Ajoneuvot

Radiosignaalit saattavat vaikuttaa ajoneuvojen väärin asennettuihin tai vajaasti suojattuihin elektronisiin järjestelmiin, kuten elektronisiin polttoaineensuihkutusjärjestelmiin, lukkiutumattomiin jarrujärjestelmiin, vakionopeusjärjestelmiin ja turvatyynyihin. Lisätietoja saat ajoneuvon tai siihen lisättyjen laitteiden valmistajalta tai sen edustajalta.

Vain valtuutettu huoltoliike saa huoltaa laitetta tai asentaa sen ajoneuvoon. Virheellinen asennus tai huolto voi olla vaarallista ja voi mitätöidä laitetta mahdollisesti koskevan takuun. Tarkista säännöllisesti, että ajoneuvosi kaikki langattomat laitteet ovat kunnolla paikallaan ja toimivat oikein. Älä säilytä tai kuljeta syttyviä nesteitä, kaasuja tai räjähdysalttiita materiaaleja samassa tilassa laitteen, sen osien tai lisälaitteiden kanssa. Jos ajoneuvossa on turvatyynyjä, muista, että ne täyttyvät voimalla. Älä aseta mitään esineitä, mukaan lukien asennettuja tai irrallisia matkapuhelinlaitteita, turvatyynyn edessä olevalle alueelle tai alueelle, jolle turvatyyny laajenee täytyessään. Jos ajoneuvoon asennetut matkapuhelinlaitteet on asennettu väärin ja turvatyyny täyttyy, seurauksena voi olla vakavia vammoja.

Laitteen käyttö lennon aikana on kielletty. Katkaise laitteesta virta ennen ilma-alukseen nousemista. Langattomien telelaitteiden käyttö ilma-aluksessa voi vaarantaa ilma-aluksen toiminnan tai häiritä matkapuhelinverkkoa, ja se voi olla lainvastaista.

■ Räjähdyssalttiit alueet

Katkaise laitteesta virta, kun olet räjähdysalttiilla alueella, ja noudata kaikkia kieltomerkkejä ja ohjeita. Räjähdyssalttiisiin alueisiin kuuluvat alueet, joilla ajoneuvon moottori tavallisesti kehoitetaan sammuttamaan. Tällaisilla alueilla kipinät voivat aiheuttaa räjähdysten tai tulipalon, joka voi johtaa ruumiinvammoihin tai jopa kuolemaan. Katkaise laitteesta virta esimerkiksi huoltoasemalla bensiinipumppujen lähellä. Noudata radiolaitteiden käyttöä koskevia rajoituksia polttoainevarannoissa ja polttoaineen jakeluasemilla, kemiallisissa tuotantolaitoksissa ja räjäytystyömailla. Räjähdyssalttiit alueet on useimmiten, mutta ei aina, merkitty selvästi. Niihin kuuluvat veneiden kannenaluustilat, kemiallisten aineiden siirto- ja varastointitilat, ajoneuvot, joissa käytetään nestekaasua (esimerkiksi propaania tai butaania), sekä alueet, joiden ilmassa on kemikaaleja tai hiukkasia, esimerkiksi pölyä tai metallijauhoa.

■ Hätäpuhelut



Tärkeää: Tämä laite käyttää kaikkien matkapuhelinten tapaan radiosignaaleja, matkapuhelinverkkoa ja yleistä puhelinverkkoa sekä käyttäjän ohjelmoimia toimintoja. Tämän vuoksi yhteyksiä ei voida taata kaikissa oloissa. Sinun ei koskaan tulisi luottaa ainoastaan langattomiin viestimiin välttämättömässä viestinnässä, kuten hätätilanteissa.

Kun soitat hätäpuhelun:

1. Kytke laitteeseen virta, ellei se ole jo päällä. Tarkista, että signaali on riittävän voimakas. Jotkut matkapuhelinverkot edellyttävät, että laitteessa on oikein asennettu, voimassa oleva SIM-kortti.
2. Paina lopetusnäppäintä niin monta kertaa kuin tarvitaan näytön tyhjentämiseen ja siihen, että laite on valmis puhelujen soittamista varten.
3. Anna sen alueen virallinen hätänumero, jossa olet. Hätänumerot vaihtelevat alueittain.
4. Paina soitonäppäintä.

Tietyt toiminnot on ehkä poistettava käytöstä, ennen kuin voit soittaa hätäpuhelun. Jos laitteessa on käytössä offline- tai lentokäyttöprofiili, puhelintoiminto on otettava käyttöön vaihtamalla profiili, ennen kuin hätäpuhelun voi soittaa. Lisätietoja saat tästä oppaasta tai palveluntarjoajaltasi.

Kun soitat hätäpuhelun, anna kaikki tarvittavat tiedot mahdollisimman tarkasti. Langaton laitteesi saattaa olla ainoa yhteydenpitoväline onnettomuuspaikalla. Älä katkaise puhelua, ennen kuin saat luvan siihen.

■ Hyväksyntätietoja (SAR)

TÄMÄ LAITE TÄYTTÄÄ KANSAINVÄLISET SUOSITUKSET, JOTKA KOSKEVAT ALTISTUMISTA RADIOAALLOILLE

Tämä langaton laite on radiolähetin ja -vastaanotin. Se on suunniteltu ja valmistettu siten, ettei se ylitä kansainvälisissä suosituksissa (ICNIRP) annettuja radiosignaaleille altistumista koskevia rajoja. Nämä rajat ovat osa kattavia suosituksia, ja ne määrittävät sallitut radiosignaalisat keskiarvoasteikolla. Riippumattomat tieteelliset organisaatiot ovat kehittäneet nämä suositukset arvioimalla tieteellisiä tutkimuksia määrärajojen ja perusteellisesti. Suosituksiin sisältyy huomattava turvamarginaali, jonka tarkoituksena on varmistaa kaikkien ihmisten turvallisuus iästä ja terveydentilasta riippumatta.

Langattomia laitteita koskevassa altistumisstandardissa käytetään mittayksikköä, joka tunnetaan nimellä ominaisabsorptiopesus (SAR). Kansainvälisissä suosituksissa annettu SAR-raja on 2,0 wattia/kilogramma (W/kg)*. SAR-testit tehdään siten, että niissä käytetään normaaleja käyttöasettoja ja laitteen suurinta hyväksyttyä lähetystehoä kaikilla testattavilla taajuuksaistoilla. Vaikka SAR-arvo mitataan suurimmalla hyväksytyllä tehotasolla, laitteen todellinen SAR-taso käyttötilanteessa voi olla paljon alle enimmäisarvon. Tämä johtuu siitä, että laite on suunniteltu toimimaan useilla tehotasoilla siten, että se käyttää vain verkkoon pääsemiseksi tarvittavaa tehoa. Yleissääntönä voidaan todeta, että mitä lähempänä tukiasemaa ollaan, sitä alhaisempi laitteen teho tarvitaan.

Tämän laitteen suurin SAR-arvo testattessa käyttöä korvalla on 0,78 W/kg.

SAR-arvot voivat vaihdella maakohtaisten raportointi- ja testausvaatimusten ja verkon taajuusalueen mukaan. Laitteen lisävarusteiden ja lisälaitteiden käyttö voi johtaa erilaisiin SAR-arvoihin. Lisää SAR-tietoja voi olla saatavilla tuotetiedoissa osoitteessa www.nokia.com.

* Yleisölle myytävien langattomien laitteiden SAR-raja on 2,0 W/kg laskettuna keskimäärin kehon 10 gramman kudossmassaa kohti. Suosituksiin sisältyy huomattava turvamarginaali, joka antaa lisäsuojaa ja ottaa huomioon mahdolliset mittausvaihtelut. SAR-arvot voivat vaihdella maakohtaisten raportointivaatimusten ja verkon taajuusalueen mukaan. Muita alueita koskevia SAR-tietoja löytyy tuotetiedoista osoitteesta www.nokia.com.

Hakemisto

A

äännet	75	synkronointi tietokoneen	
äänikomennot	72	kanssa	95
ääniteluettelo	89	tehtävälista	92
äänittäminen	89	ajastimet	63
äänitunnisteet	72	ajastin	98
äänityssovellus	89	ajoneuvot	124
äänivalinta		akku	117
äänitunnisteiden		aitouden tarkistaminen	118
käsitleminen	72	lataaminen	22, 117
äänitunnisteiden		varaustaso	29
lisääminen	72	akun lataaminen	22
puhelun soittaminen	73	alkuperäiset asetukset	85
ääniviestit	58	antenni	23
aika-asetukset	77	asetukset	74
ajanhallinta	90	äännet	75
herätyskello	90	aika	77
kalenteri	91	alkuperäisten asetusten	
kalenterimerkintä	91	palautus	85
merkinnän hälytys	91	EGPRS	80
muistikirja	92	kello	77
palvelinsynkronointi	93	kokoonpano	82
synkronointi	93	linkit	76
		lisälaitteet	81
		lompakko	102

	modeemiasetukset	81		evästeet	107
	näyttö	76	F	flash-viestit	48
	omat linkit	76		fonttikoko	62
	päivämäärä	77	G		
	pakettidata	80		galleria	87
	palveluviestit	110	H		
	pelit	97		handsfree. Katso kaiutin.	35
	profiilit	74		häätäpuhelut	126
	puheluasetukset	78		herätyskello	90
	teemat	74		hihna	24
	viestit	59		HSCSD	115
	yhteydet	80		huolto	19, 121
	yleiset käyttöasetukset	79		hyväksyntätietoja	126
C	asiakaspalvelu	19	I		
	Chat	49		IMAP4	55
	CSD	115		Internet	104
D				kirjanmerkit	108
	digitaalinen allekirjoitus	113		yhteyden muodostaminen ..	104
E			J		
	EGPRS	80		jaettu muisti	15
	ennakoiva tekstinsyöttö	37, 38	K		
	yhdyssanat	38		kaiutin	28, 35
	erikoismerkit	39		kalenteri	91
	esittely			kamera	
	näppäimet ja osat	28		valokuvan ottaminen	88
	toiminnot	16			

videoleikkeen	
nauhoittaminen	88
kansiot	44
lähetetyt	48
lähtevät	48
muut kansiot	57
omat kansiot	44
saapuneet	48, 57
tallennetut	44, 48
käyntikortit	67
kellon asetukset	77
kieli	37, 39
kirjainkoko	37
kirjanmerkit	108
kokoonpano	82
kokoonpanoasetusten	
määrittäminen	18
komentosarja-asetukset	108
koodit	
PIN	17
puheluneston salasana	17
PUK	17
suojakoodi	16
tunnusluvut	16
koputuspalvelu	35
korjauspalvelu	19
kuuloke	28
kuulolaitteet	124

L

lääketieteelliset laitteet	123
laskin	98
laskurit	63
lataaminen	19
pelit	97
sisältö	19
sovellukset	19, 97, 109
tiedostot	109
linkit	29, 76
ohjain	30
omien linkkien luettelo	29
valmistilassa	30
lisälaitteasetukset	81
lisävarusteet. Katso lisälaitteet. ...	15
loki	63
lompakko	100
koodit	18
profiili	101
lopetusnäppäin	28

M

matkapuhelinverkon kentän	
voimakkuus	29
media	88
merkinnän hälytys	91
MMS. Katso multimedia viestit. ...	44
modeemiasetukset	81

muisti		omat linkit	76
käytettävä muisti	71	omat numerot	73
täynnä	48	operaattorikohtainen valikko	86
tila	97	osat	28
muistikirja	92		
multimediaviestit	44		
N			
näppäimet	28	päivämääräasetukset	77
lukitseminen	32	pakettidata	80, 115
näppäinlukko	32	palvelinsynkronointi	93
valintanäppäimet	29	palvelu	
näppäimistö	28	käskyt	58
näppäimistön lukitseminen	32	numerot	73
näppäimistön lukituksen		palveluviestit	109
avaaminen	32	palvelut	104
näppäinlukko	32	perinteinen tekstinsyöttö	38
näytönsäästäjä	31	piirikytkentäinen datayhteys	
näyttöasetukset	76	(CSD)	115
nimet. Katso yhteystiedot.	65	pikavalinta	34, 71
Nokian yhteystiedot ja tuotetuki .	19	pikaviestit	49
nopea piirikytkentäinen		estäminen	54
datayhteys (HSCSD)	115	keskustelun aloittaminen	50
		keskusteluun osallistuminen	53
		kutsun hylkääminen	52
		kutsun hyväksyminen	52
		lukeminen	52
		palvelu	50
		ryhmät	54
		julkiset ryhmät	55
		yksityiset ryhmät	55
O			
ohjain. Katso ohjausnäppäin	28		
ohjausnäppäin	28		
ohjeteksti	80		
oma olotila	68		

salliminen	54
tavoitettavuus	53
yhteystiedot	53
PIN-koodit	17
poistaminen	
sähköpostiviestit	57
viestit	59
POP3	55
Pop-Port	28
profiilit	74
puhelimien lukitseminen. Katso	
näppäimistön lukitseminen.	32
puhelin	
huolto	121
kieli	39
kokoontulo	82
mukauttaminen	74
näppäimet	28
osat	28
yleiset käyttöasetukset	79
puhelinluettelo	65
puheluasetukset	78
puhelin lopettaminen	34
puhelineston salasana	17
puhelut	
hylkääminen	35
koputuspalvelu	35
pikavalinta	34

R

puhelunaikaiset toiminnot ...	35
soittaminen	34
soittaminen äänivalinnan	
avulla	73
ulkomaanpuhelut	34
vastaaminen	35
viime puhelujen luettelo	63
puhelutiedot	63
puhelutoiminnot	34
PUK-koodit	17
Push-viestit	109

S

räjähdyssallittu alueet	125
rannehihna	24
sähköposti	55
IMAP4	55
POP3	55
SAR	126
sekuntikello	99
selain	104
asetusten määrittäminen ...	104
digitaalinen allekirjoitus	113
evästeet	107
kirjanmerkit	108
komentosarja-asetukset	108
sivujen selaaminen	105

T

suojausmoduuli	111	tehtävälista	92
ulkoasuasetukset	106	teksti	
välimuisti	110	asetukset	37
varmenteet	112	ennakoiva tekstinsyöttö .	37, 38
selausnäppäin. Katso		yhdyssanat	38
ohjausnäppäin	28	erikoismerkit	39
siirtyminen	40	kirjainkoko	37
sijainnin määrittäminen	64	kirjoittaminen	37
sijaintitiedot	64	perinteinen tekstinsyöttö	37, 38
SIM-palvelut	114	välimerkit	39
SMS	41	tekstin kirjoittaminen	37
viestipohjat	44	tekstinsyöttökieli	37
SMS-sähköposti	43	tekstiviesti	
soittajaryhmät	73	viestipohjat	44
soittoäänet	73, 75, 87, 109	tekstiviestit	41
soittonäppäin	28	tiedonsiirto	115
sovellukset	96	tiedotteet	58
sovellusten lataaminen	19	tietokone	
suojaus		PC Suite	115
asetukset	84	synkronointi	95
koodit	16	yhteydet	115
sydämentahdistimet	124	tietoturva	
symbolit	31	suojausmoduuli	111
synkronointi	93	tilatut nimet	
taustakuva	74, 76	nimen tilauksen	
taustavalot	82	lopettaminen	70
teemat	74	yhteystietojen	
		lisääminen	69, 70

toiminnot		valokuvan ottaminen	88
esittely	16	värinähälytys	75
puhelutoiminnot	34	varmenteet	112
tunnusluvut	16	verkko	
tuotetuki	19	EGSM	14
turvallisuus		GSM	14
ajoneuvot	124	nimi näytössä	29
häätäpuhelut	126	palvelut	14
hyväksyntätietoja (SAR)	126	videoleike	88
käyttöympäristö	123	viestiasetukset	
kuulolaitteet	124	fonttikoko	62
lääketieteelliset laitteet	123	MMS	60
lisälaitteet	15	sähköposti	61
lisätietoja	123	SMS	59
ohjeet	12	tekstiviestit	59
räjähdysalttiit alueet	125	viestikeskuksen numero	41
SAR	126	viestipohjat	44
sydämentahdistimet	124	viestit	
		ääniviestit	58
U		flash-viestit	48
UPIN	17, 23, 84	palvelukäskyt	58
		pituuden osoitin	42
V		poistaminen	59
valikko	40	SMS	41
välimerkit	39	SMS-viestin kirjoittaminen ..	42
välimuisti	110	tekstiviestin kirjoittaminen ..	42
valintanäppäimet	28, 29	tekstiviestit	41
valmiustila	29	tiedotteet	58
valokuva	88		

	viestiasetukset	59
	viestilaskuri	62
	viime puhelujen luettelo	63
	virran kytkeminen ja katkaiseminen	23
	virransäästö	31
	virtanäppäin	28
W		
	Web	104
	Wireless Markup Language (WML)	104
	WML	104
X		
	XHTML	104

Y

yhteystiedot	19, 65
asetukset	70
etsiminen	65
käyntikortit	67
kopioiminen	66
muokkaaminen	67
oma olotila	68
omat numerot	73
palvelunumerot	73
pikavalinta	71
poistaminen	67
soittajaryhmät	73
tallentaminen	65
tilatut nimet	69