



Aspiradora Eléctrica

MANUAL DEL USUARIO

**MODELO : V-3701/D/T
V-3700/D/T**

Antes de instalar y hacer funcionar la aspiradora, rogamos lea detenidamente las instrucciones de operación y las precauciones de seguridad de esta manual.

PRECAUCIONES IMPORTANTES

Siempre que se utilice un electrodoméstico deben observarse una serie de precauciones básicas:

LEA TODAS LAS INSTRUCCIONES ANTES DE USAR ESTE APARATO.

AVISO - Para reducir el peligro de fuego, descargas eléctricas o daños personales:

1. No deje desatendida la aspiradora estando enchufada. Desenchúfela de la toma eléctrica cuando no la utilice y antes de cualquier operación de mantenimiento.
2. No la use en el exterior ni en superficies húmedas.
3. No deje que se utilice como juguete. Preste atención cuando sea utilizada por niños, o cerca de ellos.
4. Utilícela solamente según se describe en este manual. Use únicamente los accesorios recomendados por el fabricante.
5. Si el cable de alimentación está deteriorado, debe ser sustituido por el fabricante, por un representante autorizado del servicio técnico, o por una persona igualmente cualificada, para evitar riesgos.
6. No tire del cable, ni transporte la aspiradora tirando de él; no use el cable como asa, ni deje que quede pillado por alguna puerta, ni tire de él alrededor de esquinas o bordes salientes. No pase el aparato por encima del cable de alimentación. Mantenga el cable alejado de superficies calientes.
7. No desenchufe el aparato tirando del cable, sino del enchufe.
8. No coja el enchufe o la aspiradora con las manos húmedas.
9. No ponga ningún objeto en las aberturas. No use la aspiradora con alguna abertura bloqueada; quite todo lo que pueda reducir la circulación del aire, como polvo, pelusas, pelos, etc.
10. Mantenga el pelo, la ropa suelta, los dedos y demás partes del cuerpo etc. lejos de las aberturas y partes móviles.
11. No recoja con la aspiradora nada que esté ardiendo o humeando, como cigarrillos, cerillas o cenizas calientes.
12. No utilice la aspiradora sin la bolsa del polvo y/o los filtros instalados en su sitio.
13. Desconecte todos los mandos de control antes de desenchufar el aparato.
14. Transporte la unidad sobre el hombro cuando limpie escaleras.
15. No use la aspiradora para recoger líquidos inflamables o combustibles, como gasolina, ni en áreas donde pueda haberlos.

GUARDE ESTAS INSTRUCCIONES

El numero de serie se encuentra en la parte inferior del equipo. Esto numero es único para esta unidad y no está disponible para otras. Ponga aquí la información que se indica y con serve esta guía.

Fecha de adquisición

Vendedor

Dirección del vendedor

Tel de vendedor

N ° de modelo

N ° de serie

INDICE

Características	4
Instalaciones	5
Operación	6
Antes de solicitar servicio	10
Para resolver problemas	10
Especificaciones	11

CARACTERISTICAS

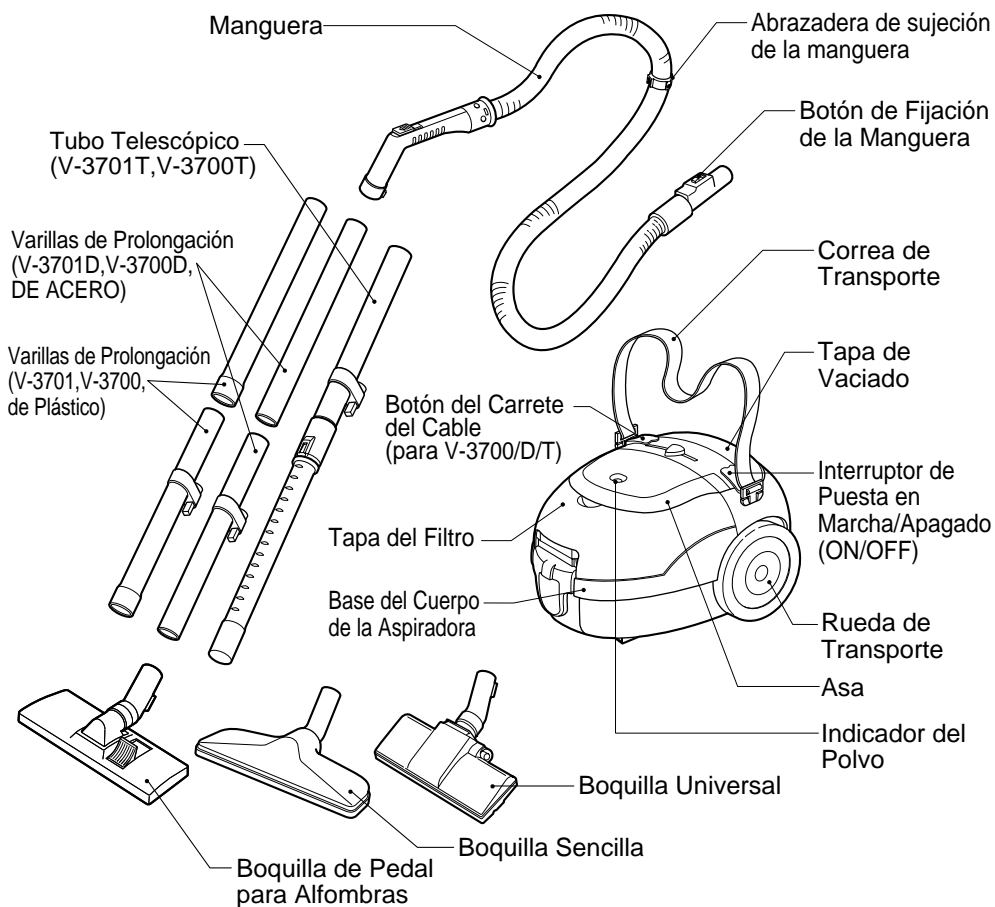

■ ACCESORIOS

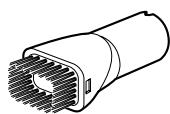

CEPILLO DE LIMPIEZA
(OPCIONAL)

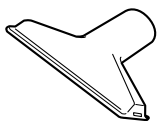

BOQUILLA PARA TAPICERIA
(OPCIONAL)

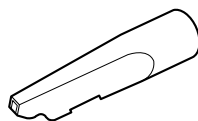

UTENSILIO PARA
HENDIDURAS

INSTALACIONES

AVISO – Desconecte la corriente eléctrica antes de toda operación de mantenimiento y/o limpieza de la unidad, de lo contrario podría recibir una descarga eléctrica o ponerse súbitamente en marcha la aspiradora.

1. No utilice el aparato en exteriores o sobre superficies húmedas; podría recibir una descarga eléctrica.
2. Mantenga a los niños alejados en todo momento de la aspiradora; podrían resultar heridos a causa de la aspiración.
3. No deje la aspiradora enchufada y desatendida si hay niños cerca.
4. Desenchufe siempre el cable tirando del enchufe, no del cable.
5. Desconecte siempre la aspiradora antes de desenchufarla.
6. Desenchufe la aspiradora siempre que la deje durante un rato prolongado, o cuando haya acabado de utilizarla.
7. Compruebe siempre la bolsa del polvo después de limpiar las alfombras o la moqueta. El polvo y el hollín fino pueden obstruir el filtro del aire o la bolsa, reducir la circulación del aire y hacer que reviente la bolsa. Si no cambia la bolsa pueden producirse daños permanentes en la aspiradora.

8. Mantenga la aspiradora sobre el suelo, no sobre sillas, mesas, etc. Llévela sobre el hombro cuando limpie escaleras.

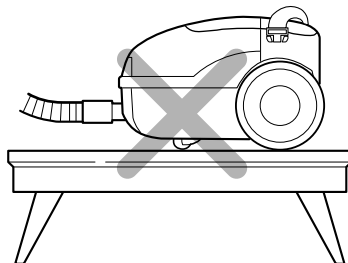

9. No recoja nunca con la aspiradora colillas de cigarrillos ni cenizas de chimeneas. No use nunca la aspiradora donde pueda haber vapores inflamables derivados de la limpieza de líquidos, perfumes, etc. Podría provocar un incendio.

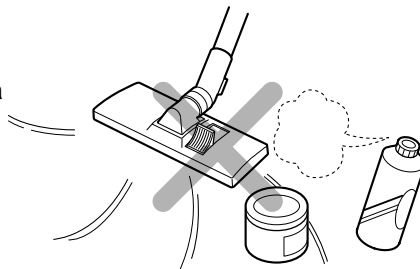

10. Guarde la aspiradora en un lugar fresco, limpio y seco.

11. No ponga objetos cortantes o pesados sobre el cable de alimentación. Podría haber peligro de fuego o descarga eléctrica.

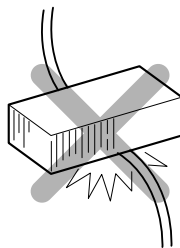

12. No opere nunca con el cable o el enchufe en malas condiciones.

13. No utilice nunca la aspiradora para absorber objetos duros afilados, juguetes pequeños, alfileres, papel, etc. Pueden dañar la unidad o la bolsa del polvo.

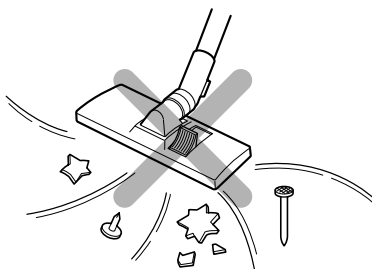

14. Utilice esta unidad solamente para los trabajos normales a los que generalmente se destina una aspiradora del hogar.

FUNCIONAMIENTO

1. Conecte entre sí las varillas de prolongación. En caso de un tubo telescópico, oprima el regulador de la varilla para ajustarla según la longitud deseada.

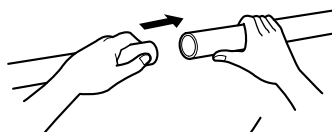

2. Introduzca la varilla de prolongación en la boquilla de succión.

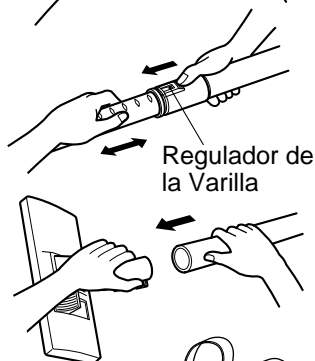

3. Introduzca el extremo de la manguera en la aspiradora oprimiendo el botón de fijación hasta que asiente de golpe en su sitio. (Para quitar la manguera, oprima este botón y tire hacia afuera.)



4. Introduzca la varilla en el otro extremo de la manguera.

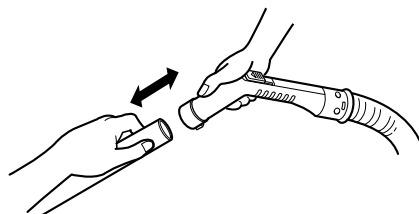

5. Enchufe el cable en una toma a poca altura del suelo.

Para CABLE TIPO CARRETE
(V-3700/D/T)

Saque el cable de la parte posterior de la aspiradora y enchúfelo en la red.

- No tire del cable sacándolo en exceso, ya que podría causar problemas en el carrete.

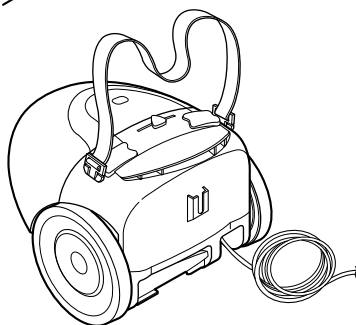

(Para V-3701/D/T)

6. Pulse el interruptor de puesta en marcha (ON/OFF)

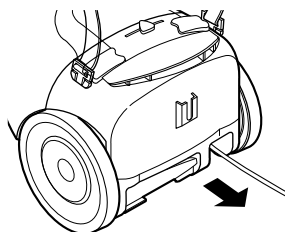

(Para V-3700/D/T)

7. Se puede controlar la potencia de succión ajustando el regulador de la potencia.

Regulador de la potencia

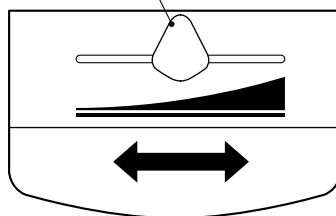

8. Pase ligeramente la boquilla universal sobre el suelo. No ejerza excesiva presión sobre la boquilla, ya que podría dañar el revestimiento del suelo, especialmente el parqué. Obtendrá óptimos resultados aplicando tan sólo una ligera presión en la boquilla de succión. Si nota que la boquilla actúa pesadamente, levante un poco la parte delantera para reducir la potencia de aspiración, tal como muestra la ilustración.

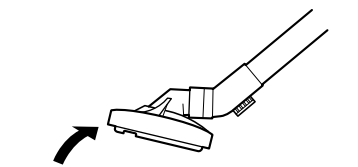

9. Cuando limpie en escaleras y estantes, utilícela con la correa sobre el hombro o cogida del asa según muestra la ilustración.

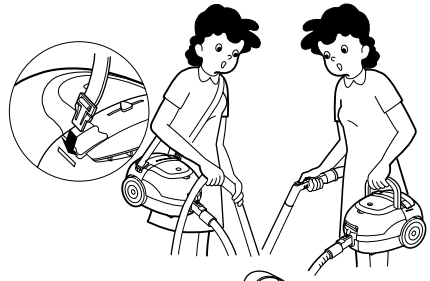

10. Para usar el utensilio empleado para las hendiduras, sáquelo según muestra la ilustración.



11. Cuando transporte la aspiradora, utilice el asa o el orificio de agarre, según muestra la ilustración.

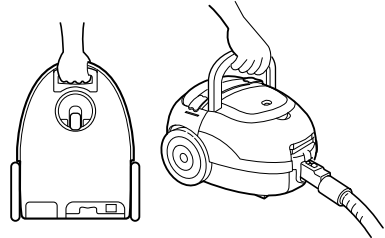

12. Cuando no utilice la unidad, fije el SOPORTE DE LA VARILLA al cuerpo de la aspiradora en posición vertical. (Fig. 1). También puede guardar la varilla en posición horizontal. Para ello, empuje el soporte de la varilla introduciéndolo en la ranura de la parte posterior de la aspiradora. (Fig. 2).

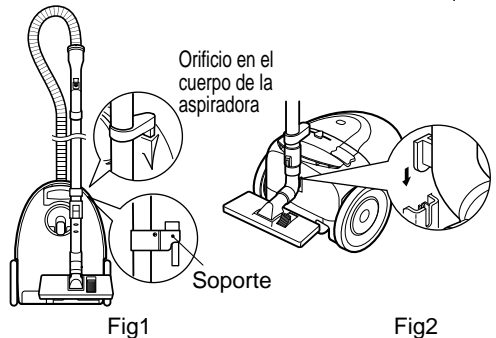

13. Para comprobar el indicador del polvo:

- Observe el indicador después de separar la boquilla de succión a unos 10 cm del suelo.
- Si la señal es roja, la bolsa está llena.

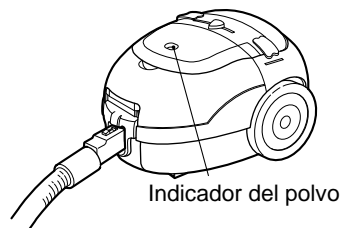

14. Cambio de la bolsa del filtro del polvo.

- Desenchufe el cable de la toma de la pared.
- Quite la manguera de la aspiradora.
- Abra la tapa del filtro.
- Tire del gancho según muestra la ilustración y saque la bolsa usada del filtro del polvo.
- Tire o vacíe la bolsa.

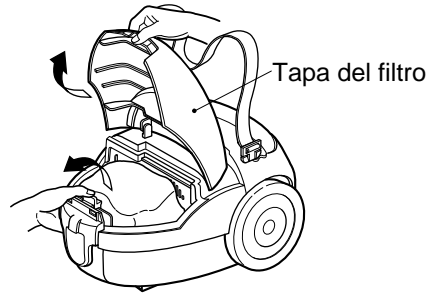

1) Bolsa de filtro de papel.

Tire la bolsa y ponga otra nueva.

2) Bolsa de filtro de tela.

Deslice hacia afuera la grapa del cierre y vacíe la bolsa. Vuelva a poner luego la grapa en la bolsa. No olvide nunca instalar la bolsa con la grapa del cierre.

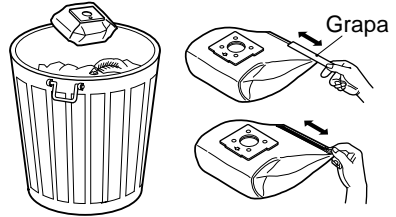

15. Limpieza del filtro de seguridad del motor

- Compruebe de vez en cuando el filtro de seguridad del motor y límpielo cuando esté sucio.
- Desenchufe el cable de la red.
- Abra la tapa del filtro.
- Saque el filtro, lávelo en agua jabonosa templada, enjuáguelo y déjelo secar luego a la sombra. No lo limpie en ningún lavaplatos ni en lavadora.
- Oprima hacia abajo para deslizar el filtro en su sitio.
- Cierre la tapa del filtro.

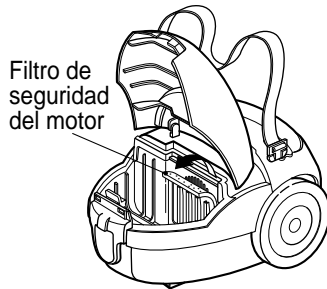

16. Limpieza del filtro de vaciado.

- Compruebe de vez en cuando el filtro de vaciado y límpielo cuando esté sucio.
- Desenchufe el cable de la red.
- Abra la tapa y saque el filtro de vaciado según muestra la ilustración.
- Proceda seguidamente igual que con el filtro de seguridad del motor.

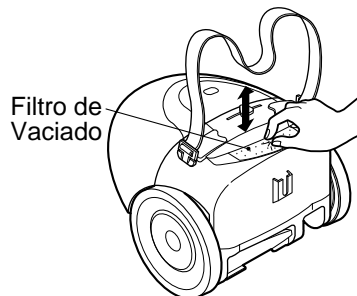

ANTES DE AVISAR AL SERVICIO TECNICO PARA REPARAR LA UNIDAD

Todas sus responsabilidades personales se limitan a montar correctamente y utilizar de forma segura su aspiradora. Es importante que lea detenidamente la información sobre uso y seguridad contenida en este "Manual del Usuario".

CUADRO DE LOCALIZACION Y CORRECCION DE FALLOS

Este cuadro le permite resolver por sí mismo problemas de funcionamiento de poca importancia.

AVISO - Desconecte la corriente antes de proceder al mantenimiento y/o limpieza de la unidad. Si no lo hace, podría sufrir una descarga eléctrica o ponerse súbitamente en marcha la aspiradora.

Problema	Causa Posible	Solución Posible
La aspiradora no funciona.	<ol style="list-style-type: none"> 1. No está enchufada. 2. El interruptor de potencia no está en la posición "ON". 3. No hay tensión en la toma de la pared. 4. Se ha activado la protección de recalentamiento del motor. 	<ol style="list-style-type: none"> 1. Apriete bien el enchufe; pulse el interruptor. 2. Pulse el interruptor. 3. Compruebe el fusible o el disyuntor. 4. Compruebe la bolsa del polvo, vea si hay obstrucciones y deje enfriar el motor durante 2 horas; conecte luego la unidad.
Poca aspiración.	<ol style="list-style-type: none"> 1. Bolsa del polvo llena u obstruida, o bloqueo de la circulación del aire. 2. Manguera agujereada. 3. Obstrucción de la boquilla universal. 4. Tapa del filtro abierta. 5. Manguera incorrectamente conectada a la aspiradora. 6. Regulador de control de potencia situado en la posición de baja potencia. 	<ol style="list-style-type: none"> 1. Limpie la bolsa de filtro de tela o compruebe el conducto de paso de la circulación del aire. 2. Cambie la manguera. 3. Limpie el conducto de paso del aire en la boquilla. 4. Cierre la tapa del filtro. 5. Compruebe que la manguera está bien conectada. 6. Deslice el regulador a la posición correcta.
La aspiradora absorbe las alfombras sueltas o la boquilla universal ejerce demasiada presión.	<ol style="list-style-type: none"> 1. Aspiración excesivamente fuerte. 	<ol style="list-style-type: none"> 1. Ajuste la potencia con el regulador de control.

ESPECIFICACIONES

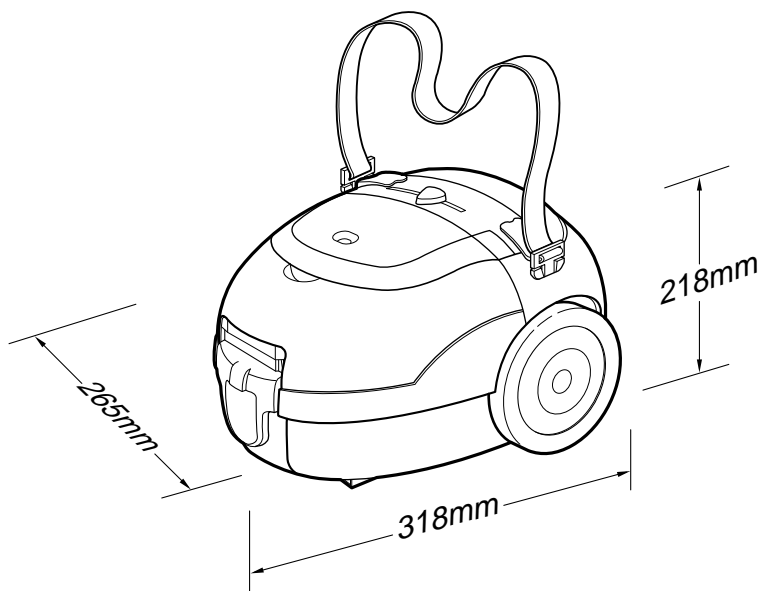

- FUENTE DE ALIMENTACION: VEASE LA PLACA DE CARACTERISTICAS NOMINALES
- CAPACIDAD: 1,8 l.
- CONTROL DE POTENCIA: RESBALE EL CONTROL PULSADOR ON/OFF
- LONGITUD DEL CABLE: 10m / 5m / 5m (TIPO CARRETE)
- PESO NETO: 3,8 kg.
- DIMENSIONES NETAS: 265 × 318 × 218 mm
- DIMENSIONES DE EMBALAJE: 500 × 310 × 292 mm
- ACCESORIOS

MANGUERA.....1	BOQUILLA.....1
VARILLA DE PROLONGACION.....2(1) (TUBO TELESCOPICO)	CEPILLO DE LIMPIEZA (OPCIONAL).....(1)
BOLSA DE FILTRADO ADICIONAL.....1(2)	UTENSILIO PARA HENDIDURAS.....1
	CORREA.....1
	BOQUILLA PARA TAPICERIA (OPCIONAL).....(1)

* Estas especificaciones están sujetas a modificaciones según requiera el agente/comprador.