

MANUAL DE INSTRUCCIONES INSTRUCTION BOOKLET LIVRO DE INSTRUÇÕES

ZANUSSI

LAVAVAJILLAS
DISHWASHER
MÁQUINA DE
LAVAR LOIÇA

0.

ZP 3628

ZP 3626

ATENÇÃO

A máquina que Você acaba de adquirir contém, além deste livro de instruções, um Cartão-Certificado de Garantia, em que são especificadas as condições da mesma.

Pedimos-Lhe que preencha o certificado e que o remeta no prazo de vinte dias após a compra da máquina, para a **Delegação Zanussi** que assiste a zona em que vai estar instalada a máquina (consulte o Guia de Centros de Recepção de Garantias).

Felicitções pela Sua escolha. **Leia cuidadosamente** as instruções e siga fielmente as recomendações: disfrutará durante anos de um excelente serviço.

A máquina que acaba de adquirir foi esmeradamente controlada ao longo de todo o processo de fabrico. No entanto, se apresentar algum problema durante o uso, dentro do prazo de **Garantia** ou mesmo fora deste, pedimos-Lhe que contacte **directamente** o **Centro de Serviços Técnicos Zanussi** mais próximo da Sua residência.

Poderá encontrar o telefone e a morada do centro na **Lista** que Lhe fornecemos junto com este livro, ou na lista telefónica na denominação **Zanussi**.

O nosso **Serviço Técnico Zanussi** só espera por uma Sua chamada ou indicação para se pôr à Sua disposição, com a máxima rapidez e eficiência.

INDICE

Advertências	pág. 32
Instruções para a instalação	pág. 33
Colocação, nivelção e regulação do plano de trabalho	pág. 33
Colocação e fixação debaixo de um plano, aplicação de um painel de revestimento na porta.....	pág. 33
Ligação com a descarga, ligação hidráulica e ligação eléctrica	pág. 34
Uso	pág. 35
Painel dos comandos.....	pág. 35
O descalcificador, a colocação do sal de regeneração	pág. 36
Uso do brilhantador e do detergente	pág. 37
Colocação da loiça, utilização dos cestos	pág. 38
Regulação da altura do cesto superior	pág. 39
Conselhos úteis	pág. 39
Painel de programas de lavagem	pág. 40
Preparação de um programa de lavagem	pág. 41
Manutenção periódica e de rotina	pág. 42
Anomalias de funcionamento	pág. 43

CARACTERÍSTICAS TÉCNICAS

DIMENSÕES	Largura	60 cm
	Altura com o plano de trabalho	85 cm
	Altura sem o plano de trabalho	82 cm
	Profundidade máx.	60 cm
	Profundidade máx com a porta aberta	120 cm
LIGAÇÃO ELÉCTRICA	Tensão	220 V - 50 Hz
POTÊNCIA ABSORVIDA PELO MOTOR NA LAVAGEM		200 W
POTÊNCIA ELEMENTO DE AQUECIMENTO		2800 W
POTÊNCIA TOTAL		3000 W
PRESSÃO DA ÁGUA DE ALIMENTAÇÃO	mín.	5N/cm ²
	máx.	80N/cm ²
CAPACIDADE DE CARGA (Padrão IEC)		12
CONSUMOS	Água	27 l
	Energia eléctrica	1,6 kWh



Este aparelho está conforme as seguintes Directrizes Comunitárias:

- 73/23 CEE 19/02/73 (Baixa Tensão) e sucessivas modificações;

- 89/336 CEE 03/05/89 (Compatibilidade Electromagnética) e sucessivas modificações.

ADVERTÊNCIAS

É muito importante guardar este livro de instruções junto à máquina caso seja necessário consultá-lo. Se a máquina for vendida ou transferida a outro proprietário, ou se Você mudar e tiver-se que deixá-la em casa, lembre de entregar este livro ao novo proprietário, para que este conheça o funcionamento da máquina e as advertências necessárias.

Estas advertências foram escritas por razões de segurança. Pedimos-Lhe portanto que as leia com atenção antes de instalar e utilizar a máquina.

- Se a Sua máquina resultar danificada, consulte o revendedor antes de a pôr a funcionar.
- Esta máquina foi projectada para ser utilizada somente por adultos.
- Depois de utilizada a máquina, desligue-a da rede de alimentação eléctrica e feche a torneira da água.
- As ligações eléctricas e hidráulicas para a instalação da máquina de lavar loiça devem ser efectuadas somente por pessoal especializado.
- A assistência tem que ser efectuada por um Centro de Assistência Técnica autorizado.
- Prestar atenção para que a máquina não esteja colocada sobre o cabo de alimentação eléctrica ou sobre os tubos de carga e descarga.
- Esta máquina de lavar loiça foi projectada para lavar normais utensílios de cozinha. Os artigos que tenham estado em contacto com gasolina, vernizes, fragmentos de aço ou ferro, produtos químicos corrosivos, ácidos ou alcalinos, não se devem lavar na máquina.
- Depois de encher ou vazar a máquina, é importante manter a porta fechada, pois estando aberta representa um perigo.
- Não abra a porta durante o funcionamento da máquina. Desligue sempre a máquina antes de a abrir. A máquina possui um dispositivo de segurança, que é accionado quando a máquina se abre acidentalmente, e que pára imediatamente o funcionamento evitando assim as perdas de água.
- Somente para máquinas de encastrar: a máquina tem que ser fixada à parte inferior do plano de trabalho da cozinha para evitar que a instabilidade da máquina possa causar danos ou acidentes (consulte as instruções).
- Nunca tente fazer reparações na máquina. As reparações efectuadas por pessoas não especializadas podem causar graves acidentes, ou um funcionamento defeituoso da máquina.
- Não toque nas resistências durante a lavagem nem logo após esta terminar, pois pode queimar-se.
- Não se apoie nem se sente em cima da porta da máquina quando estiver aberta, pois a máquina pode virar-se.
- Quando decidir deitar fora a máquina, corte o cabo de alimentação e as ligações hidráulicas o mais perto possível da máquina, elimine o fecho mecânico se houver, e contacte o serviço municipal que se encarrega da recolha e eliminação dos desperdícios sólidos.

INSTRUÇÕES PARA A INSTALAÇÃO

Colocação

Coloque a máquina perto de uma torneira para a admissão e de um cano para a descarga da água.

Pode encostar os lados e a parte de trás da máquina aos outros móveis ou à parede.

Nivelação

Uma boa nivelação é indispensável para que a porta feche correcta e hermeticamente.

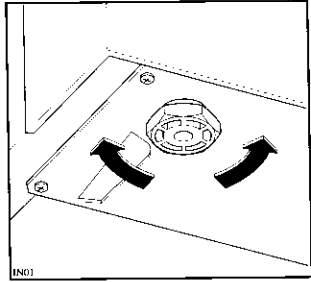

Para nivelar correctamente a máquina deve desenroscar os pés niveladores até a máquina resultar nivelada e fixá-los nessa posição.

Regulação do plano de trabalho

Pode regular o plano de trabalho até 25 mm para a frente ou para trás, para melhor alinhar a máquina com os outros móveis da cozinha.

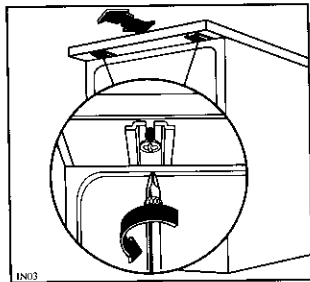

É suficiente desaparafusar completamente os dois parafusos anteriores de fixação, regular o plano na posição desejada e voltar a aparafusá-los.

Colocação e fixação debaixo de um plano

(Móvel lava-loiças - Plano de trabalho contínuo)

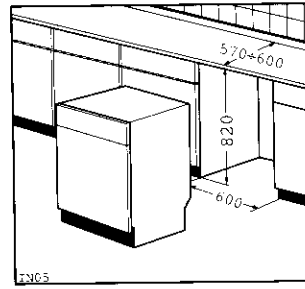

Tirando o plano de trabalho, pode colocar a máquina debaixo do móvel do lava-loiças ou debaixo de um plano de trabalho já existente, se o espaço possuir as dimensões indicadas na figura.

Proceda da seguinte maneira:

Tire o plano de trabalho da máquina desaparafusando os parafusos anteriores de fixação, depois tire-o dos engates posteriores levantando-o.

Introduza a máquina, depois de lhe ter regulado adequadamente a altura e o nível através dos pés reguláveis.

Na altura de introduzir a máquina tenha cuidado para não dobrar ou esmagar as tubagens de carga e descarga da água.

Atenção:

Assegure-se que o aparelho seja acessível no caso em que seja necessária a intervenção do Serviço de Assistência Técnica.

Aplicação de um painel de revestimento à porta

Esta máquina possui uma moldura na porta que permite aplicar um laminado de revestimento plástico da cor preferida, para melhor combinar a estética da máquina de lavar loiças com os móveis adjacentes.

As dimensões do revestimento devem ser:

Largura	588 mm
Altura	586 mm
Espessura	4 mm

Aplique o revestimento da seguinte maneira:

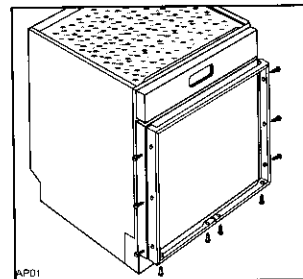

Tire a moldura da porta depois de extraídos os parafusos perimetrais de fixação.

Coloque o laminado de revestimento e volte a montar a moldura e a aparafusar os parafusos perimetrais de fixação.

Atenção: o revestimento deve ser montado antes de colocar o aparelho.

Ligação com a descarga de água

A extremidade do tubo de descarga pode ser ligada: ao sifão de descarga do lavatório, fixando-a eventualmente com uma abraçadeira.

a um tubo de descarga na parede desde que este tenha respiradouro adequado e um diâmetro de pelo menos 4 cm.

enganchada na borda do lavatório, utilizando neste caso o suporte que é fornecido com a máquina.

A ligação da descarga deve ficar a uma altura entre 30 cm (mínimo) e 100 cm (máximo) do chão.

O tubo de descarga pode ser orientado indiferentemente para a direita ou para a esquerda.

Evite dobrar ou estrangular o tubo pois pode impedir ou diminuir o fluxo de descarga da água.

Um eventual prolongamento do tubo não deve exceder os 2 metros, e deve ter um diâmetro interior não inferior ao do tubo fornecido com a máquina. As junções utilizadas para a ligação do tubo de descarga, também não devem ter um diâmetro interno inferior ao tubo de descarga.

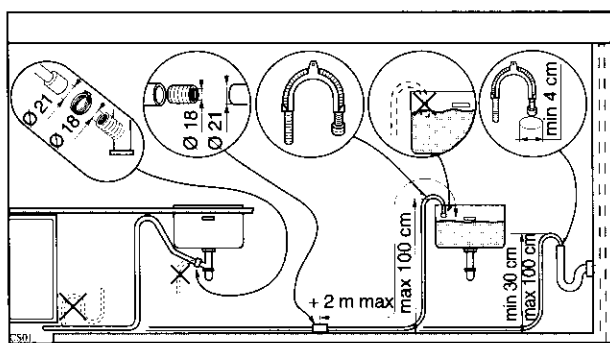

Ligação com a tomada de água

A máquina pode ser alimentada com água fria ou quente até 60°C máx.

Alimentando a máquina de lavar loiça com água quente (máx. 60°C) encurtará os tempos dos programas de lavagem, mas por outro lado a lavagem de loiça muito suja pode não ser eficaz.

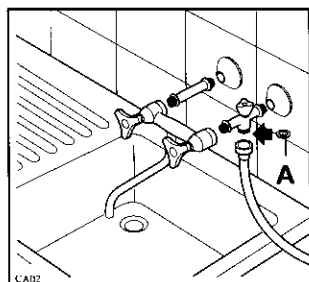

Ligue o tubo de carga de água a uma torneira com rosca de 3/4" ou a uma torneira com acoplamento rápido (press block) depois de ter verificado que na rosca do tubo se encontre a vedação (A) fornecida com a máquina.

Verifique que a pressão da água de alimentação corresponda aos limites indicados nas características técnicas.

Atenção:

Coloque a rosca de fixação correctamente para evitar perdas de água.

Evite dobrar ou estrangular o tubo, pois isso pode impedir ou diminuir o fluxo de passagem da água.

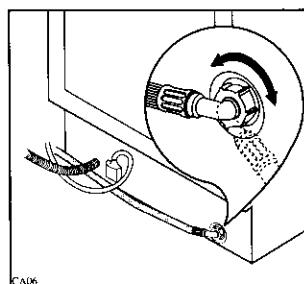

Nota:

A extremidade do tubo pode ser orientada para o lado que desejar, é suficiente desapertar um pouco a rosca.

Aperte novamente a rosca para evitar perdas de água.

Se a máquina está ligada a tubagens novas ou que não são utilizadas há muito tempo, aconselha-se a deixar correr a água durante uns minutos antes de ligar o tubo de admissão. Desta maneira, evitar-se-á que os eventuais depósitos de areia ou de óxido possam entupir o filtro do tubo de carga.

Ligação eléctrica

Antes de ligar o aparelho verifique que:

1. o valor da tensão de alimentação eléctrica esteja de acordo com o valor indicado na ficha técnica.
2. o contador, as válvulas, a linha de alimentação, a tomada de corrente e a ficha estejam em condições de suportar a carga máxima requerida pela máquina.

Assegure-se que a tomada de corrente e a ficha sejam compatíveis entre si sem ter que pôr redutores, jaques múltiplos ou adaptadores vários. Se for necessário substitua a tomada da Sua casa por uma adequada.

As normas de segurança contra acidentes prevêm a ligação a uma tomada de terra eficaz para a máquina.

O fabricante declina toda e qualquer responsabilidade em caso de as normas de segurança não serem respeitadas.

USO

Painel dos comandos

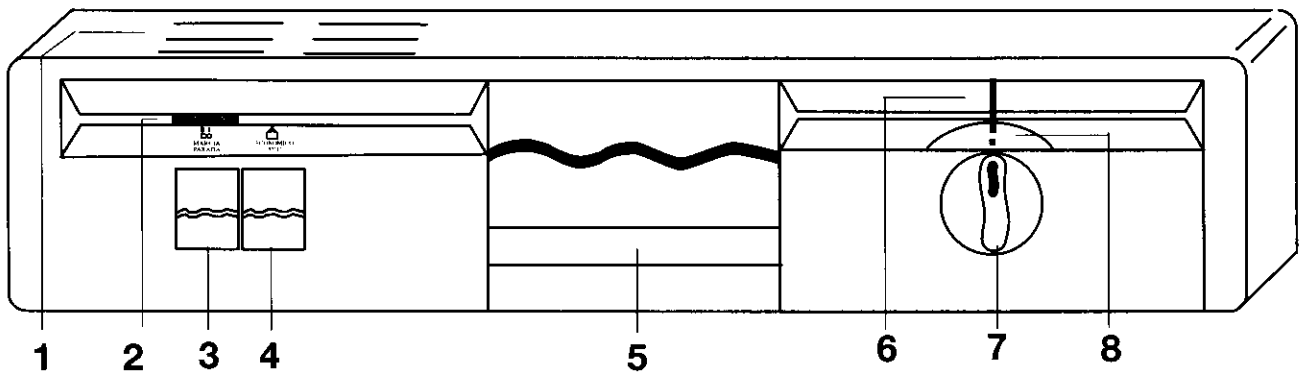

1. Guia dos programas de lavagem

É um guia resumido dos programas de lavagem que a ajudará na selecção diária dos programas.

2. Indicador luminoso de alimentação eléctrica

Acende quando o botão Arranque/Paragem **Do** (3) está premido, indicando que a máquina está a ser alimentada electricamente.

3. Botão Arranque/Paragem (**Do**)

Arranque

Carregando neste botão o indicador luminoso (2) acende e ao mesmo tempo inicia o funcionamento da máquina.

Paragem

Quando o programa termina a máquina pára automaticamente, enquanto o indicador luminoso (2) continua aceso.

Para apagar o indicador luminoso, assim como para parar, em qualquer momento, o funcionamento da máquina, caso seja necessário, volte a carregar no botão.

4. Botão economia (ícone de uma bolsa)

Carregando nesta botão reduz-se a temperatura da água de 65°C a 55°C com notável poupança de energia. Seguir as indicações do quadro de programas.

5. Puxador de abertura da porta

Para abrir a porta, agarre o puxador, empurre-o um pouco para cima e puxe-o ao mesmo tempo para fora. Para fechar a porta é suficiente empurrá-la.

6. Índice de referência

7. Programador

Para seleccionar um programa de lavagem empurre o programador para o fazer sair. A seguir gire-o em sentido horário, verificando que a letra correspondente ao programa desejado coincida com o índice de referência situado por cima do programador.

8. Indicador das fases do programa

Indica a sucessão das fases do programa em curso. Cada fase está representada por um símbolo:

Pré-lavagem / Demolhagem

Lavagem

Enxaguamento frio

Enxaguamento quente / Abrilhantador

Secagem com ar quente

Descalcificador

A água contém, dependendo das localidades, uma quantidade variável de sais cálcios e minerais, que se depositam na loiça deixando manchas e depósitos esbranquiçados.

Quanto mais elevado é o nível destes sais, mais "dura" é dita a água.

A máquina possui um descalcificador que, utilizando o sal de regeneração específico para máquinas de lavar loiça, retira da água de lavagem o calcário.

O descalcificador pode tratar água com uma "dureza" até 50°dH (graus alemães), através de 5 níveis de regulação.

Informe-se sobre o grau de dureza da água da Sua zona, pedindo informações ao organismo competente. O seguinte quadro indica o nível correspondente à dureza da água e as operações de regulação necessárias.

Dureza da água		Nível	Uso de sal de regeneração	Regulação no descalcificador	Regulação no máquina
dH graus alemães	°tH graus franceses				
0-7	0-14	1	NÃO	NÃO	NÃO
8-21	15-39	*2	SIM	NÃO	NÃO
22-28	40-50	3	SIM	NÃO	NÃO
29-39	51-70	4	SIM	NÃO	SIM
40-50	71-90	5	SIM	SIM	SIM

* O descalcificador está regulado na fábrica para o nível 2, pois este nível satisfaz a maior parte dos casos.

Nível 1

Se a Sua água pertence ao nível 1 não é necessário utilizar sal de regeneração, nem fazer qualquer tipo de regulação, pois a água é doce.

Níveis 3 e 5 (regulação do descalcificador)

Se a Sua água pertence aos níveis 3-5 proceda da seguinte maneira:

Tire o cesto inferior, desaperte e retire a tampa do contentor do sal de regeneração situado no fundo interior da máquina.

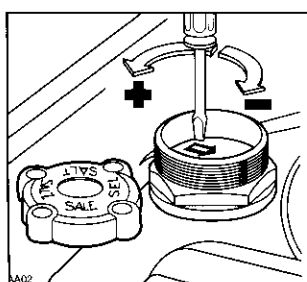

Com a ajuda de uma chave de fendas ou de uma faca, gire o seletor de posições de 180° em sentido anti-horário (desde a posição — até à posição +).

Níveis 4 e 5 (regulação na máquina)

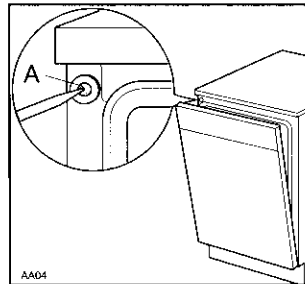

Se a Sua água pertence aos níveis 4 ou 5, perfure a membrana (A) que se encontra na parte frontal da máquina, canto superior esquerdo.

Se a Sua água pertence ao nível 5 são necessárias as duas regulações.

Atenção

Use regularmente o sal de regeneração a partir do nível 2, seguindo as indicações do parágrafo seguinte.

Colocação do sal de regeneração

Utilize apenas sal específico para máquinas de lavar loiça.

Outros tipos de sal contêm notáveis percentagens de substâncias que ao longo do tempo podem prejudicar o funcionamento do descalcificador.

Tire o cesto inferior, desaperte e tire a tampa do contentor do sal.

Encha o depósito com água.

Coloque aproximadamente 1,5 kg. de sal específico para máquinas de lavar loiça utilizando o funil fornecido com a máquina.

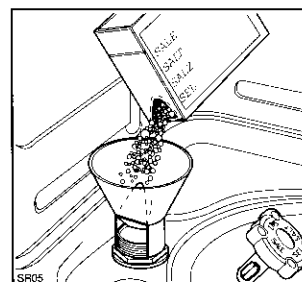

Volte a colocar a tampa, de maneira que não fiquem restos de sal na rosca, nem na junta. Em futuro será suficiente adicionar periodicamente sal no depósito. Para lembrar esta operação na tampa do contentor há um indicador verde.

Quando este indicador desaparecer, é necessário repetir a operação.

Atenção:

Adicionar sal unicamente antes de fazer um programa de lavagem completo, excluindo o programa de demolhagem, para evitar que grãos de sal ou gotas de água salgada permaneçam no fundo da máquina sem se dissolverem.

Uso do líquido brilhantador

Este líquido dá mais brilho à loiça e melhora a secagem.

É introduzido automaticamente durante o enxaguamento quente.

O contentor, situado na parte interna da porta, pode conter até 110 ml de líquido brilhantador, suficiente para 16-40 programas, de acordo com as doses programadas.

Introdução do brilhantador:

Abra o contentor desenroscando a tampa (A) em sentido anti-horário.

Deite o líquido brilhantador no orifício de carga até encher completamente o contentor. O indicador (B) situado ao lado da tampa deve estar completamente escuro.

Volte a fechar a tampa.

Atenção:

O líquido que eventualmente derramar fora do contentor durante a introdução, deve ser cuidadosamente limpo com um pano absorvente, para evitar uma excessiva formação de espuma na lavagem sucessiva.

Quando o indicador (B) estiver claro coloque novamente líquido brilhantador.

Regulação da dose:

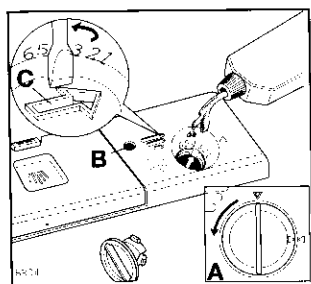

Segundo o resultado de brilho e de secagem conseguido, regule a dose de líquido no selector de 6 posições (C) situado no interior da boca de carga (posição 1 dose mínima, posição 6 dose máxima).

Com a ajuda da ponta de uma faca, aumente gradualmente a dose se a loiça ficar manchada ou com gotas de água; ao contrário diminua a dose se a loiça apresentar estrias esbranquiçadas e pegajosas.

Uso do detergente

Use somente detergentes em pó, líquidos, ou em pastilhas específicos para máquinas de lavar loiça domésticas.

Os detergentes inadequados (como aqueles para a lavagem à mão), não contêm os ingredientes idóneos à lavagem na máquina e impedem o funcionamento correcto da máquina.

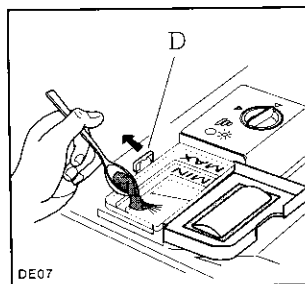

Antes de iniciar qualquer programa de lavagem (excepto o de Demolha-gem) ponha detergente no especial contentor. Se a tampa do contentor estiver fechada, para abri-la é suficiente puxar o engate (D).

No fim de qualquer programa de lavagem a tampa ficará aberta, pronta para a próxima lavagem.

A dose de detergente pode variar em função do tipo de loiça e do grau de sujidade da mesma. Recomendamos as doses indicadas no quadro de programas.

Depois da introdução do detergente feche a tampa.

Visto que nem todos os detergentes são iguais, consulte as instruções destes, antes de os utilizar.

Lembramos que uma quantidade insuficiente de detergente provoca uma incompleta eliminação da sujidade, enquanto uma quantidade excessiva não melhora os resultados de lavagem e representa um desperdício.

Não exceder no uso do detergente representa também uma ajuda a reduzir a contaminação ambiental.

Colocação da loiça

Antes de colocar a loiça na máquina, elimine os restos de comida (pequenos ossos, palitos, espinhas de peixe, restos de carne ou verduras, cascas de fruta, etc.), para não obstruir os filtros, e não provocar uma lavagem imperfeita.

Extraia os cestos para pôr a loiça.

Utilização do cesto inferior

O cesto inferior está destinado a conter panelas, tampas, pratos (até 27 cm. de diâmetro), saladeiras, talheres, etc.

As travessas e os talheres grandes situam-se de preferência na parte externa do cesto. Atenção para que não bloqueiem a rotação do braço de lavagem superior.

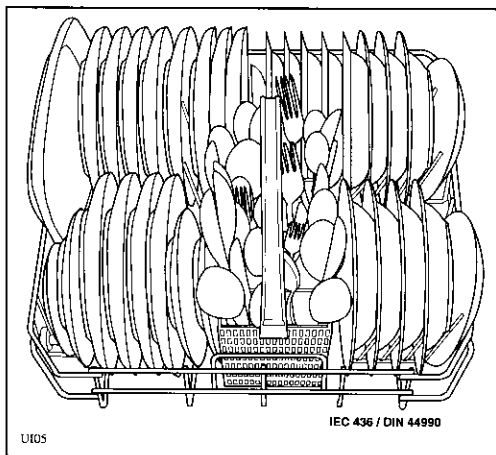
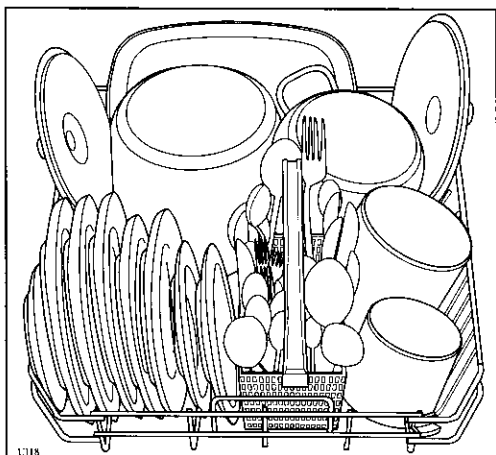

Os talheres colocam-se no cesto inferior adequado com os cabos para baixo, para não saírem do cesto e bloquearem a rotação do braço de lavagem inferior.

Misture bem as colheres com os demais talheres para evitar que estas se juntem e resultem mal lavadas.

Em alguns modelos o cesto para os talheres não tem pega.

Utilização do cesto superior

O cesto superior é indicado para conter os pratos (de sobremesa, de chávenas, rasos e fundos até 24 cm. de diâmetro) para saladeiras, chávenas e copos, que não de ser colocados como indicado nas figuras. As chávenas podem ser colocadas viradas para baixo nos sectores altos porta-chávenas.

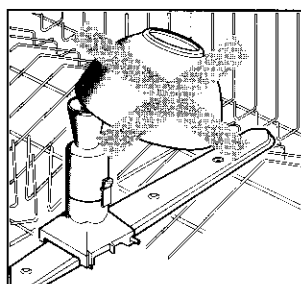
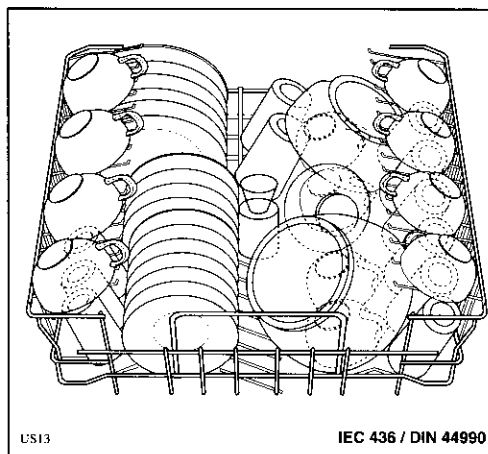
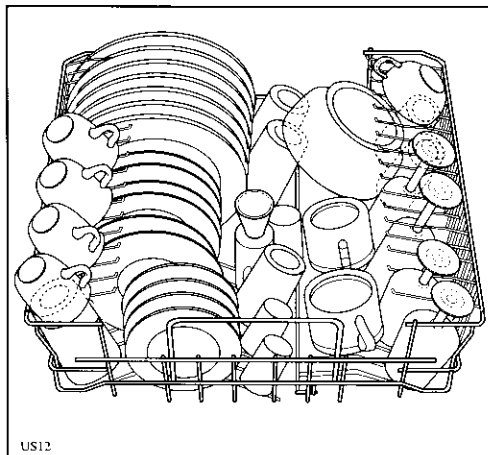

Atenção

Não cubra com loiça a peça de entrada de água no centro do cesto superior.

Antes de fechar a porta verifique que os braços de lavagem possam girar livremente.

Regulação da altura do cesto superior

Se os Seus pratos habituais têm mais de 27 cm. até 31 cm. de diâmetro pode colocá-los no cesto inferior, deslocando o cesto superior na posição mais alta, da seguinte maneira:

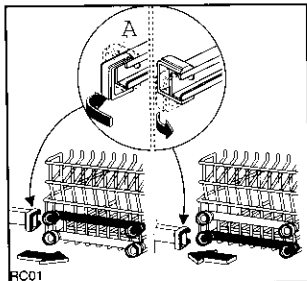

Gire os arcos anteriores (A) do cesto superior para fora e retire o cesto.

Volte a montar o cesto na posição mais alta e ponha os arcos (A) na posição original.

Depois desta operação não pode colocar no cesto superior pratos com mais

de 20 cm. de diâmetro, e não pode utilizar os sectores altos porta-chávenas.

CONSELHOS ÚTEIS

Para obter melhores resultados de lavagem

Coloque sempre as panelas, chávenas e copos com a abertura para baixo.

Incline um pouco os objectos abaulados ou com orifícios, para facilitar a passagem da água.

Ponha os talheres mais compridos como conchas da sopa ou facas de cozinha em posição horizontal, e de preferência no cesto superior.

Evite o contacto entre a loiça; uma disposição correcta dará melhores resultados de lavagem.

Ponha os objectos mais leves (copos de plástico, etc.) no cesto superior e bloqueie-os com objectos mais pesados para evitar que se virem.

Para poupar água, energia, tempo

Não efectue pré-lavagem da loiça com água corrente.

Coloque a loiça na máquina por fases depois de acabadas as refeições: a loiça pode ser lavada toda junta, quando a máquina estiver cheia. Eventualmente, efectue o programa DEMOLHAGEM (ver QUADRO PROGRAMAS) para evitar que a sujidade seque na loiça, esperando efectuar o programa de lavagem completo.

Seleccione um programa ECONOMICO quando os cestos não estão demasiado cheios e/ou a loiça está pouco suja, segundo as indicações do quadro dos programas (programas ECONOMICOS, programa BREVE).

Loiça Inadequada

Não são adequados para lavagem na máquina:

- talheres ou loiça com cabos de madeira, ou partes coladas com resinas não resistentes à água quente.
- objectos de artesanato, objectos de madeira, porcelanas antigas ou pintadas à mão.

Alguns tipos de decoração, não garantidos para a lavagem na máquina, podem descolorar.

Cristais e loiça de material plástico, não garantidos para a lavagem na máquina, é preferível lavá-los à mão: de qualquer modo se os quiser pôr na máquina, coloque-os no cesto superior e escolha um programa delicado.

Alguns tipos de vidro podem ficar opacos depois de muitas lavagens.

Se lavar talheres de prata juntos com peças de aço, podem escurecer. Coloque-os no cesto para talheres separados dos outros.

Os objectos de ferro podem oxidar ou manchar a loiça.

O alumínio escurece, o cobre e o latão mancham-se.

Atenção: Aconselhamos a não lavar loiça muito pequena, pois esta pode cair dos cestos.

Recomendações: Quando comprar loiça nova verifique que seja adequada para a lavagem na máquina de lavar loiça.

Quadro de programas de lavagem

Programa	Tipo de loiça	Quantidade de restos Tipo de sujidade	Posição programador	Botões a carregar	Doses de detergente aconselhadas	Descrição do programa
* NOMAL COM PRÉ-LAVAGEM	Panelas Loiça variada	Restos normais ou abundantes, mesmo secos e/ou que contêm ami- dos (exemplo: massa, arroz, sêmola, papas, ovos, carnes assadas)	A		2 colheres de sobre- mesa (25 g)	Pré-lavagem com água fria Lavagem com água a 65°C 1 enxaguamento frio 1 enxaguamento com água a 65°C Secagem com ar quente
NORMAL SEM PRÉ-LAVAGEM		Poucos restos, mesmo secos e/ou que contêm amidos (exemplo: massa, arroz, sêmola, papas, ovos, carnes assadas)	B		2 colheres de sobre- mesa (25 g)	Lavagem com água a 65°C 1 enxaguamento frio 1 enxaguamento com água a 65°C Secagem com ar quente
ECONOMICO COM PRÉ-LAVAGEM		Restos normais não secos e que não contêm amidos (exemplo: carnes não incrustadas, verduras cozidas ou cruas, leite, café, bebidas).	A		2 colheres de sobre- mesa rasas (20g)	Pré-lavagem com água fria Lavagem com água a 55°C 1 enxaguamento frio 1 enxaguamento com água a 55°C Secagem com ar quente
ECONOMICO SEM PRÉ-LAVAGEM	Louça variada	Restos normais não pegados e que não contêm amidos (exemplo: car- nes não incrustadas, verduras cozi- das ou cruas, leite, café, bebidas).	B		2 colheres de sobreme- sa rasas (20g)	Lavagem com água a 55°C 1 enxaguamento frio 1 enxaguamento com água a 55°C Secagem com ar quente
** BREVE	Loiça variada Loiça de festa	Poucos restos não secos e que não contêm amidos (exemplo: bebidas, doces e tartes, saladas, fiambre, queijos, etc). Pela brevidade do pro- grama é excluída a fase de secagem	C		1 colher de sobremesa cheia (15 g)	Lavagem com água a 55°C 1 enxaguamento frio 1 enxaguamento com água a 55°C
DEMOLHAGEM		Carga parcial de loiça a completar na refeição seguinte. Este programa não requer uso de detergente	D		/	1 enxaguamento frio (para evitar que a sujidade seque na loiça)

* Para Institutos Testes Comparativos

Programa IEC 436/DIN 44990

Quantidade de detergente recomendada: 24 g

Capacidade de carga de loiça: serviço de 12 couverts

** Este programa permite lavar brevemente (uns 36 minutos) uma carga completa de pratos, copos e loiça pouco suja (excepto panelas) e permite uma utilização imediata da loiça. Por este ciclo ser tão breve exclui-se a fase de secagem.

Preparação de um programa de lavagem

1 Verifique que os filtros estejam limpos

(ver "Manutenção")

2 Verifique que haja sal e líquido abrillantador

3 Coloque a loiça

Elimine os restos de comida.

Extraia o cesto inferior e coloque as panelas, pratos e talheres.

Extraia o cesto superior e coloque pratos, copos, chávenas, etc.

Introduza novamente os cestos na máquina.

Verifique que os braços de lavagem possam girar livremente.

4 Doseie o detergente

Ponha a dose necessária de acordo com o programa seleccionado; siga as indicações do quadro de programas de lavagem.

5 Selecciono o programa

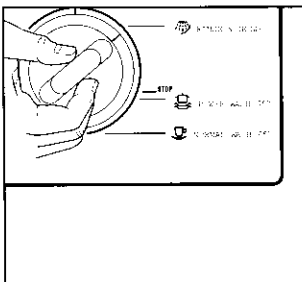

Gire o programador em sentido horário e verifique que a letra correspondente ao programa desejado coincida com o índice de referência que aparece por cima do programador.

6 Escolha a temperatura

Escolha a temperatura de acordo com as indicações do quadro de programas (ver "Botões a carregar").

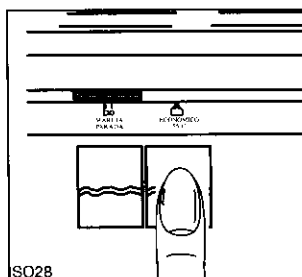

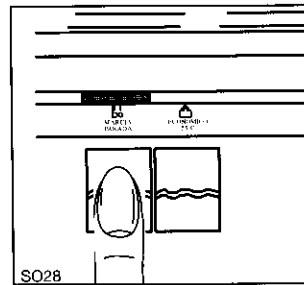

Carregando no botão  a pré-lavagem efectua-se a frio e a lavagem a 55°C. Se o botão não for carregado, a lavagem efectua-se a 65°C.

7 Arranque do programa de lavagem



Introduza a ficha na tomada de corrente.

Abra a torneira da água, carregue no botão Arranque/Paragem  o indicador luminoso acende e o programa inicia o seu funcionamento.

Se quiser interromper a lavagem em qualquer momento, é suficiente carregar novamente no botão Arranque/Paragem .

Para continuar carregue novamente na mesma tecla e o programa continuará a partir do ponto em que foi interrompido.

8 Fim da lavagem

A máquina pára automaticamente, mas o indicador luminoso continua aceso, para apagá-lo carregue no botão Arranque/Paragem .

Abra a porta e espere alguns minutos antes de tirar a loiça: evitará queimar-se e a loiça secará melhor!

Esvazie primeiro o cesto inferior, para evitar que a loiça do cesto superior possa pingar sobre a do cesto inferior.

Atenção:

Em princípio aconselhamos a não abrir a porta durante o funcionamento da máquina: um dispositivo de segurança faz parar a máquina no momento da abertura.

Não podendo evitar de abrir a porta durante o funcionamento, mande parar a máquina, carregando no botão Arranque/Paragem .

MANUTENÇÃO PERIÓDICA E DE ROTINA

1. Limpeza dos filtros centrais (depois de cada lavagem)

Controle os filtros centrais (B) e (C) e limpe-os dos eventuais restos, lavando-os debaixo de água corrente com uma escova.

Os filtros (B) e (C) tiram-se juntos puxando a peça central para cima, e logo a seguir tira-se o filtro pequeno (C) apertando as 2 asinhas (D).

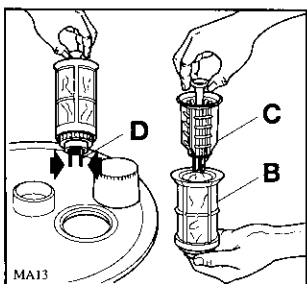

Depois de efectuada a limpeza introduza novamente os filtros carregando para baixo até engatarem correctamente.

2. Limpeza do filtro grande (uma vez por mês)

Limpe o filtro grande (A) nos dois lados com uma escova debaixo de água corrente.

Para o extrair, tire primeiro o braço de lavagem apertando as duas asinhas (E), vire a rosca (F) em sentido anti-horário (para a esquerda), depois tire o conjunto. Para o colocar inverta as operações.

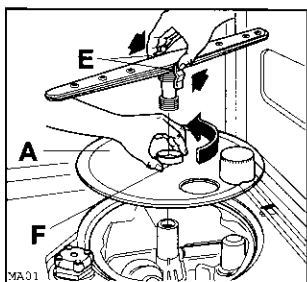

Atenção:

A máquina de lavar loiça não deve ser utilizada sem filtros.

Uma instalação não correcta dos filtros no seu lugar pode causar insuficientes resultados de lavagem.

A limpeza dos filtros é fundamental para o bom funcionamento da máquina.

3. Limpeza interna e externa (uma vez por mês)

Limpe as guarnições perimetrais da porta e dos contentores de detergente e de secante com um pano húmido.

Verifique que os orifícios dos braços de lavagem não estejam entupidos por sujidade.

O braço de lavagem inferior tira-se apertando as asinhas laterais que o mantêm engatado à base.

Para limpar os orifícios do braço de lavagem superior tire o cesto superior, de maneira que o braço fique acessível.

Limpe a superfície externa da máquina e do painel de comandos com um pano húmido e macio, se for necessário utilize um detergente neutro e nunca detergentes abrasivos (acetonas e tricloroetileno).

Longos periodos sem funcionar

No caso de ter que deixar a Sua máquina sem funcionar durante muito tempo, aconselha-se o seguinte:

Desligue as ligações eléctricas e hidráulicas.

Encha o depósito de líquido abrillantador

Deixe a porta entreaberta para evitar a formação de maus cheiros.

Deixe a máquina limpa por dentro.

Perigos de gelo

Se a máquina está sujeita a temperaturas inferiores a 0°C, a água que fica nos canos pode congelar.

Portanto ponha a máquina num ambiente a uma temperatura superior a 0°C antes de a pôr a funcionar.

Mudanças

Se tiver que deslocar a máquina (mudanças, etc.), desligue-a eléctrica e hidráulicamente.

Retire as tubagens de carga e descarga da água.

Retire a máquina ao mesmo tempo que as tubagens.

Atenção:

Se for possível, evite inclinações acentuadas da máquina durante o transporte.

ANOMALIAS DE FUNCIONAMENTO

Alguns problemas de funcionamento são devidos à falta de manutenção de rotina ou a distrações e podem ser resolvidos sem contactar o Serviço de Assistência Técnica.

A máquina não começa a funcionar:

- A porta não foi fechada correctamente
- A ficha não foi introduzida correctamente na tomada de corrente.
- Não há corrente na tomada. Verifique a válvula.

A máquina não admite água:

- A torneira da água está fechada
- Não há água na rede hidráulica.
- O tubo de admissão está dobrado.
- O filtro de carga está entupido.

A máquina não descarrega:

- O tubo de descarga está dobrado.
- O esgoto do lavatório está obstruído.
- O prolongamento do tubo de descarga não é correcto.
- O esgoto não tem ventilação (não há respiradouro no esgoto).

A loiça não fica bem limpa (lavagem insuficiente):

- Foi utilizado pouco detergente ou detergente não específico.
- O detergente é velho e endureceu com o tempo.
- A loiça não está colocada correctamente.
- Os cestos estão cheios demais.
- Os braços de lavagem não giram.
- Os orifícios do braço de lavagem estão entupidos.
- O programa de lavagem escolhido é demasiado delicado.
- A tampa do contentor de sal não está bem fechada.
- Os filtros estão entupidos ou colocados não correctamente.
- A saída da água no cesto superior está coberta por loiça.
- A extremidade do tubo de descarga está submersa na água (no lavatório).

Restos de materiais calcários ou película branca nos pratos:

- Falta sal ou o abrillantador não foi regulado segundo o nível de dureza da água.
- O líquido abrillantador não é eficaz ou foi utilizado em quantidade reduzida.

A máquina é ruidosa:

- As peças de loiça chocam entre si.
- Os braços chocam contra a loiça.

A loiça não fica perfeitamente seca:

- A loiça ficou muito tempo na máquina depois de acabado o programa.

A porta não fecha bem

- A máquina não está bem nivelada ou não está encaixada correctamente.

Dirigir-se a:

Se depois de ter verificado tudo isto não conseguir o funcionamento normal da Sua máquina, contacte o centro de Assistência Técnica Autorizado mais próximo da Sua residência, indicando o género de defeito, o modelo (Mod.), o número do produto (Prod. No) e o número de fabricação (Ser. No.), dados indicados na placa de identificação da máquina, situada no lado direito da porta (ver figura).

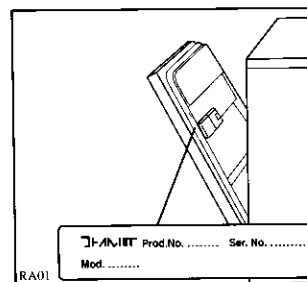

911 862 033 5023 837200/2
~~(911 862 009 5022 612200/S)~~

xStampato su carta ecologica
(prodotto senza cloro)



Printed in Italy