



Guía del usuario

hp iPAQ Pocket PC
serie h1900

Modelos: h1930, h1940

No todos los modelos están disponibles en todos los países.

Referencia: 337112-071

Mayo de 2003

© 2003 Hewlett-Packard Company
© 2003 Hewlett-Packard Development Company, L.P.

HP, Hewlett Packard y el logotipo de Hewlett-Packard son marcas comerciales de Hewlett-Packard Company en los Estados Unidos y en otros países.

iPAQ es una marca comercial de Hewlett-Packard Development Company, L.P. en los Estados Unidos y en otros países.

Microsoft, Windows, el logotipo de Windows, Outlook y ActiveSync son marcas comerciales de Microsoft Corporation en los Estados Unidos y en otros países.

HP iPAQ Pocket PC funciona con Microsoft® Windows®.



El logotipo de SD es una marca comercial de Secure Digital.

Bluetooth™ es una marca comercial propiedad de Bluetooth SIG, Inc.
Samsung™ es una marca comercial de Samsung Electronics, Inc.

Todos los demás nombres de productos mencionados en este documento pueden ser marcas comerciales de sus respectivas compañías.

Hewlett-Packard Company no se hace responsable de las omisiones ni de los errores técnicos o de edición que contenga este documento; ni de los daños accidentales o indirectos producidos por el suministro, el funcionamiento o la utilización de este material. La información contenida en este documento se proporciona "tal cual" sin garantía de ningún tipo, incluidas, aunque no exclusivamente, las garantías implícitas de comerciabilidad e idoneidad para una finalidad determinada, y está sujeta a cambios sin notificación previa. Las garantías de los productos de HP se estipulan en las declaraciones de garantía limitada explícita que se entregan con dichos productos. La información contenida en este documento no constituye una garantía adicional.

Este documento contiene información de propiedad protegida por copyright. Ninguna parte puede fotocopiarse, reproducirse ni traducirse a otro idioma sin autorización previa y por escrito de Hewlett-Packard Company.



ADVERTENCIA: el texto presentado de este modo indica que si no se siguen las instrucciones pueden producirse lesiones o la muerte.



PRECAUCIÓN: el texto presentado de este modo indica que si no se siguen las instrucciones pueden producirse daños en el equipo o la pérdida de datos.

Guía del usuario
hp iPAQ Pocket PC serie h1900
Primera edición: Mayo de 2003
Referencia: 337112-071

Contenido

1 Introducción al iPAQ Pocket PC

Utilización del puntero	1-5
Configuración de la fecha y la hora	1-6
Configuración de la hora en el país local y en el país de visita.	1-6
Configuración de la fecha	1-7
Especificación de la información del propietario.	1-7
Reinicio de la unidad	1-8
Reinicio normal	1-8
Reinicio completo	1-9
Alineación de la pantalla	1-10
Consejos de mantenimiento	1-11

2 Utilización de ActiveSync

Conexión a un ordenador	2-2
Sincronización con el ordenador	2-2
Modificación de la configuración de la sincronización	2-4
Copia de archivos.	2-5
Instalación de programas	2-6
Copias de seguridad y restauración de la información. . .	2-6
Sincronización de vínculos	2-7
Envío y recepción de mensajes de correo electrónico . . .	2-7
Convocatorias de reunión.	2-7

3 Utilización de la batería

Instalación de la batería	3-1
Extracción de la batería	3-5
Carga de batería	3-6
Cómo prolongar la duración de la batería	3-7
Modificación de la configuración de la luz de fondo	3-7
Control manual de la batería	3-8

4 Conceptos básicos

Utilización de la pantalla Hoy	4-1
Barra de exploración y barra de comandos	4-2
Iconos de estado	4-3
Menús emergentes	4-4
Creación de información	4-5
Personalización de la pantalla Hoy	4-6
Utilización de programas	4-8
Cómo abrir programas	4-8
Cómo minimizar programas	4-8
Cómo cerrar programas	4-9
Instalación de programas	4-10
Utilización de iPAQ Image Viewer	4-10
Copia de seguridad de información	4-17
Utilización de la carpeta iPAQ File Store	4-19

5 Métodos de introducción de datos

Modificación de las opciones de sugerencias de palabras	5-2
Utilización del teclado de la pantalla	5-4
Escritura con el puntero y la opción Trazos naturales . . .	5-5
Escritura con el puntero y la opción Trazos aprendidos .	5-6
Cómo dibujar y escribir en la pantalla	5-7

6 Tarjetas de expansión

Instalación de una tarjeta de expansión	6-2
Extracción de una tarjeta de expansión	
Secure Digital (SD)	6-3
Visualización del contenido de las tarjetas de memoria	6-4

7 Conexión a Internet

Conexión a una red privada	7-2
Sincronización de vínculos	7-2
Introducción de una dirección de Internet	7-3
Utilización de la lista Favoritos	7-4

8 Utilización de Bluetooth

Familiarización con Bluetooth	8-2
Terminología	8-3
Servicios compatibles	8-4
Cómo trabajar con la configuración de Bluetooth	8-5
Cómo abrir la configuración de Bluetooth	8-5
Establecimiento de propiedades de accesibilidad	8-6
Activación de los servicios Bluetooth	8-9
Establecimiento de una carpeta compartida	8-11
Perfiles	8-12
Cómo trabajar con el Administrador de Bluetooth	8-15
Cómo abrir el Administrador de Bluetooth	8-16
Localización y selección de un dispositivo	8-16
Conexión a otros dispositivos	8-18
Especificación del puerto de comunicaciones	8-18
Configuración de una conexión de ActiveSync	8-19
Establecimiento de una conexión serie	8-20
Redes telefónicas	8-20
Unión a una red personal	8-22
Configuración de una asociación con un teléfono móvil	8-22

Cómo trabajar con archivos	8–22
Creación de una conexión de transferencia de archivos	8–23
Envío de archivos	8–23
Creación de una carpeta en un dispositivo remoto .	8–23
Recepción de un archivo de un dispositivo remoto	8–24
Eliminación de un archivo desde un dispositivo remoto	8–24
Utilización de Intercambio de tarjetas de presentación	8–25
Configuración de la información de la tarjeta de presentación	8–26
Cómo abrir una conexión	8–28
Visualización del estado de la conexión	8–28
Cierre de una conexión	8–29
Visualización de información de la conexión	8–29
Cómo trabajar con conexiones	8–29

9 Solución de problemas

Problemas frecuentes	9–1
ActiveSync	9–4
Bluetooth	9–6
Tarjetas de expansión	9–7

A Avisos normativos

Aviso para la Unión Europea	A–1
Advertencia sobre la batería	A–2
Advertencia sobre el equipo	A–2
Aviso para si viaja en avión	A–3
Avisos sobre conexiones inalámbricas	A–3

B Especificaciones

Especificaciones del sistema	B-1
Especificaciones físicas	B-2
Entorno operativo.	B-3

Índice



Introducción al iPAQ Pocket PC

Enhorabuena por haber adquirido un HP iPAQ Pocket PC serie h1900. Utilice esta guía para aprender a configurar el Pocket PC y para familiarizarse con su funcionamiento.

A continuación se describen los programas de software que están preinstalados en el iPAQ Pocket PC. Estos programas preinstalados no se borran en caso de que el Pocket PC se quede sin suministro eléctrico.

Encontrará información detallada sobre el uso de estos programas en los archivos de ayuda del iPAQ Pocket PC. Para acceder a estos archivos de ayuda, en el menú **Inicio** púntee en **Ayuda** y luego seleccione un programa.

Además, Fundamentos de Pocket PC de Microsoft ofrece instrucciones sobre el funcionamiento del Pocket PC. Para localizar Fundamentos de Pocket PC, vaya a la pantalla **Hoy** y púntee en **Inicio > Ayuda**.

Software de hp iPAQ	Funciones
iPAQ Backup	<p>Hacer una copia de seguridad de los datos para evitar perderlos si se produce un error de hardware, un error en la alimentación por batería o una supresión accidental.</p> <p> Versión de prueba en CD para la serie h1930. Versión completa preinstalada para la serie h1940.</p>
iPAQ Image Viewer	<p>Mostrar imágenes individuales y ejecutar presentaciones de diapositivas. También muestra imágenes a partir de una tarjeta de almacenamiento SD de una cámara digital.</p> <p> Versión completa en CD para la serie h1930. Versión completa preinstalada para la serie h1940.</p>
Autopueba	<p>Ejecutar una autopueba básica en el dispositivo.</p>
Visualizador de recursos	<p>Presentar información detallada de la configuración del sistema.</p>
Bluetooth (disponible sólo en h1940)	<p>Permitir la utilización de tecnología de comunicaciones inalámbricas a corta distancia para intercambiar información a una distancia máxima de 10 metros (30 pies).</p>
hp Mobile Print Center	<p>Permitir imprimir.</p> <p> En CD para todos los modelos.</p>

Software Microsoft Pocket PC	Funciones
ActiveSync	Sincronizar la información entre el Pocket PC y el ordenador personal para disponer de la información más actualizada en ambos dispositivos. Asegúrese de instalar ActiveSync tanto en el Pocket PC como en su ordenador personal.
Calculadora	Efectuar cálculos y convertir divisas.
Calendario	Planificar citas, reuniones y otros eventos; además, cuenta con una alarma para recordarle sus citas. Las citas del día se muestran en la pantalla Hoy .
Conexiones	Conectar el Pocket PC a Internet y a la intranet para navegar por sitios Web, enviar y recibir mensajes de correo electrónico y sincronizar la información mediante ActiveSync.
Contactos	Mantener una lista actualizada de las direcciones de correo electrónico y los teléfonos de sus amistades y compañeros de trabajo.
Bandeja de entrada	Enviar y recibir mensajes de correo electrónico por Internet a través de la bandeja de entrada. Para poder enviar y recibir mensajes de correo electrónico, su proveedor de servicios de Internet (ISP) o su superior deben haberle asignado una dirección de correo electrónico.
Notas	Crear notas escritas a mano o mediante el teclado, dibujos y grabaciones.
Pocket Excel	Crear y editar libros o mostrar y editar libros de Excel creados en el ordenador personal.

Software Microsoft Pocket PC	Funciones
Internet Explorer	Navegar por Internet y descargar páginas a través de la sincronización o mediante la conexión a Internet.
Pocket Word	Crear documentos nuevos o mostrar y editar documentos de Word creados en el ordenador personal.
Configuración	Obtener instrucciones rápidas para configurar la luz de fondo, el reloj, el contraste, la memoria, la alimentación, la configuración regional, la pantalla Hoy , la contraseña, los sonidos y notificaciones, etc.
Tareas	Hacer un seguimiento de la lista de tareas pendientes.
Cliente de terminal	Utilizar los programas disponibles en el ordenador personal desde el Pocket PC.
Reproductor de Windows Media 9 Series	Reproducir en su dispositivo archivos de vídeo y sonido digital en formato Windows Media o MP3.

Utilización del puntero

El iPAQ Pocket PC se entrega con un puntero que deberá utilizar para puntear o escribir en la pantalla.



PRECAUCIÓN: para evitar daños en la pantalla del iPAQ Pocket PC, no utilice nunca un dispositivo que no sea el puntero o un dispositivo sustituto aprobado que incorpora el Pocket PC para puntear o escribir en la pantalla. Si pierde el puntero o se rompe, puede solicitar que se le suministre otro en la dirección www.hp.com/country/es/spa/howtobuy.html.

Con el puntero puede realizar tres acciones básicas:

Puntear: toque suavemente la pantalla para seleccionar o abrir una opción. Levante el puntero después de puntear una opción. Puntear equivale a seleccionar una opción con el puntero del ratón en el ordenador personal.

Arrastrar: coloque la punta del puntero en la pantalla y arrastre por ella el elemento elegido sin levantar el puntero hasta que haya completado la selección. Arrastrar es equivalente al hecho de arrastrar manteniendo pulsado el botón izquierdo del ratón en el ordenador personal.

Puntear y mantener el puntero: mantenga la punta del puntero sobre un elemento durante unos segundos hasta que aparezca un menú. Puntear y mantener el puntero equivale a pulsar el botón derecho del ratón del ordenador personal. Al puntear y mantener el puntero aparece un círculo de puntos rojos alrededor del puntero; ello indica que el menú está a punto de aparecer.

Configuración de la fecha y la hora

Cuando encienda el iPAQ Pocket PC por primera vez, se le pedirá que seleccione su zona horaria. Una vez hecho esto, deberá establecer la fecha y la hora en la unidad. Estos tres valores se encuentran en la pantalla Clock Settings y pueden configurarse a la vez.



De forma predeterminada, la hora del iPAQ Pocket PC se sincroniza con la hora del ordenador personal cada vez que los dos dispositivos se conectan mediante ActiveSync.

Configuración de la hora en el país local y en el país de visita

1. En el menú **Inicio** puntee en **Configuración** > ficha **Sistema** > icono **Reloj**.

ACCESO DIRECTO: en la pantalla **Hoy**, puntee en el icono **Reloj** para establecer la hora.

2. Puntee en **Local** o **Visita**.
3. Puntee en la flecha hacia abajo de la **zona horaria** y seleccione la apropiada.
4. Puntee en la hora, los minutos o los segundos y utilice las flechas hacia arriba y hacia abajo para ajustar la hora.

ACCESO DIRECTO: también puede ajustar la hora moviendo las manecillas del reloj con el puntero.

5. Puntee en **OK**.
6. Puntee en **Sí** para guardar la hora.

Configuración de la fecha

1. En el menú **Inicio** púntee en **Configuración** > ficha **Sistema** > icono **Reloj**.
ACCESO DIRECTO: en la pantalla **Hoy**, púntee en el icono **Reloj** para establecer la fecha.
2. Púntee en la flecha hacia abajo de la fecha.
3. Púntee en la flecha hacia la izquierda o hacia la derecha para seleccionar el mes y el año.
4. Púntee en un día.
5. Púntee en **OK**.
6. Púntee en **Sí** para guardar la configuración de la fecha.

Deberá restablecer la zona horaria, la fecha y la hora en caso de que:

- La hora del lugar (local o país de visita) deba cambiarse.
- El iPAQ Pocket PC se haya quedado sin suministro eléctrico, en cuyo caso se pierden todos los valores guardados.
- Efectúe un reinicio completo del iPAQ Pocket PC.

ACCESO DIRECTO: en la pantalla **Hoy**, púntee en el icono **Reloj** para establecer la zona horaria, la fecha y la hora.

Especificación de la información del propietario

Puede personalizar el iPAQ Pocket PC especificando la información del propietario. Para ello:

1. En la pantalla **Hoy** púntee en **Introducir información del propietario**.

ACCESO DIRECTO: púntee en **Inicio** > **Configuración** > **Info. del propietario**.

2. Puntee en el campo **Nombre**. Aparece un teclado en la parte inferior de la pantalla. Puntee en los caracteres para especificar su nombre.
3. Puntee en la tecla **tabulador** del teclado para desplazar el cursor al campo siguiente.
4. Siga especificando la información que desee incluir.
5. Para mostrar la información del propietario al iniciar el dispositivo, puntee en la casilla de verificación **Mostrar información al encender dispositivo**.
6. Puntee en la ficha **Notas** para especificar las notas que crea oportunas.
7. Puntee en **OK** para guardar la información y volver a la pantalla **Hoy**.

Reinicio de la unidad

Reinicio normal

A veces el reinicio normal se denomina "reinicio por software". Un reinicio normal detiene las aplicaciones que se estén ejecutando, pero no borra los programas ni los datos guardados.



PRECAUCIÓN: asegúrese de guardar los datos **no guardados** antes de efectuar un reinicio normal, puesto que esta acción borra todos los datos **no guardados**.

Para realizar un reinicio normal:

1. Localice el botón de **reinicio** que se encuentra en el lateral del iPAQ Pocket PC.
2. Utilice el puntero para presionar ligeramente el botón de **reinicio** durante dos segundos. El Pocket PC se reinicia en cinco segundos aproximadamente y muestra la pantalla **Hoy**.

Reinicio completo

A veces el reinicio completo se denomina "reinicio por hardware". Efectúe un reinicio completo cuando desee borrar toda la configuración, los programas y los datos de la memoria RAM.



PRECAUCIÓN: si efectúa un reinicio completo, el iPAQ Pocket PC recuperará la configuración predeterminada y perderá todos los datos que no se hayan grabado en iPAQ File Storage.

Para realizar un reinicio completo:

1. Mantenga pulsado el botón de **encendido**.

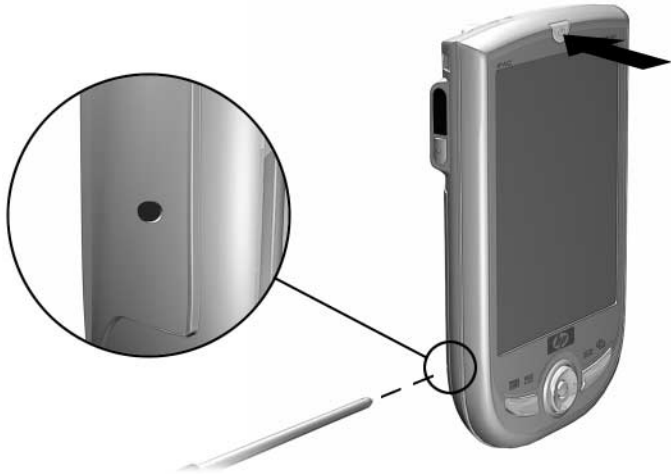

2. Pulse con el puntero el botón de **reinicio**, situado en un lateral del iPAQ Pocket PC.
3. Mantenga pulsados ambos botones hasta que se reinicie el Pocket PC. En la parte inferior de la pantalla se mostrará un gráfico de progreso.
4. Suelte el botón de **encendido** y retire el puntero. El Pocket PC se enciende.

Alineación de la pantalla

Cuando encienda la pantalla del iPAQ Pocket PC por primera vez, se le guiará por el proceso de alineación de la pantalla.

Deberá realinear la pantalla si:

- El Pocket PC no responde de forma precisa a los punteos que realiza.
- Efectúa un reinicio completo del Pocket PC.

Para realinear la pantalla del iPAQ Pocket PC:

1. En el menú **Inicio** puntee en **Configuración** > ficha **Sistema** > icono **Pantalla**.
2. Puntee en el botón **Alinear pantalla**.



Para utilizar una ruta alternativa al mismo destino sin puntear la pantalla, mantenga pulsado el botón de exploración de 5 direcciones y, a continuación, pulse el botón de aplicación 1 (Calendario).

3. Puntee en el objeto en forma de cruz en cada ubicación.
Sea preciso cuando puntee en el objeto en forma de cruz.
4. Puntee en **OK**.

Consejos de mantenimiento

Para mantener el iPAQ Pocket PC en buen estado y para que funcione correctamente, siga estas directrices:

- Mantenga el Pocket PC protegido de la humedad excesiva y temperaturas extremas.
- No permita que el Pocket PC se moje.
- No coloque ningún objeto encima del Pocket PC para evitar que se dañe la pantalla.
- Para limpiar la pantalla y la parte exterior del Pocket PC, utilice un paño suave ligeramente humedecido con agua.
- No exponga el Pocket PC a la luz solar directa o a fuertes radiaciones ultravioletas durante un período prolongado de tiempo.
- No raye la superficie de la pantalla ni la golpee con un objeto duro.
- Utilice únicamente el puntero que incorpora el Pocket PC o bien un dispositivo sustituto aprobado; de esta forma evitará que se raye la pantalla.



PRECAUCIÓN: para reducir el riesgo de descarga eléctrica o daño de los componentes internos, no pulverice ninguna sustancia en la pantalla ni permita que entre líquido en el interior del iPAQ Pocket PC. La utilización de jabón o algún otro producto de limpieza podría dañar la pantalla o afectar a los colores.

Utilización de ActiveSync

Puede utilizar Microsoft ActiveSync para:

- Sincronizar la información entre el iPAQ Pocket PC y el ordenador personal o el servidor; de este modo podrá disponer de la información más actualizada en ambos dispositivos.
- Cambiar la configuración y la planificación de la sincronización.
- Copiar archivos entre el dispositivo y el ordenador personal.
- Instalar aplicaciones en el iPAQ Pocket PC.
- Realizar copias de seguridad y restaurar la información del dispositivo.
- Sincronizar vínculos.
- Enviar y recibir mensajes de correo electrónico.
- Convocar reuniones.

Conexión a un ordenador

Para conectar el iPAQ Pocket PC al ordenador personal, utilice Microsoft ActiveSync y el cable de sincronización USB, una conexión inalámbrica por infrarrojos o Bluetooth. Si desea más información sobre el uso de ActiveSync con Bluetooth, consulte el capítulo 8, "Utilización de Bluetooth".



Si utiliza Microsoft ActiveSync en el ordenador personal para sincronizar el correo electrónico con el iPAQ Pocket PC, deberá tener instalado Microsoft Outlook 98 o posterior. Si no dispone de Outlook, instale el software Microsoft Outlook 2002 desde el CD. Microsoft Outlook Express **no** funcionará con el iPAQ Pocket PC ni con ActiveSync.

Sincronización con el ordenador



PRECAUCIÓN: para que la sincronización funcione correctamente, instale Microsoft ActiveSync en su ordenador personal **antes** de conectar el iPAQ Pocket PC al ordenador.

Durante la instalación de ActiveSync, puede:

- Crear asociaciones, que le permitirán sincronizar información con varios ordenadores.
- Seleccionar la información que desea sincronizar con el iPAQ Pocket PC (por ejemplo, Contactos, Calendario, Bandeja de entrada, Tareas, Favoritos, Archivos, Notas y AvantGo).



Al sincronizar archivos, puede arrastrar los seleccionados desde el ordenador personal y soltarlos en la carpeta de sincronización del iPAQ Pocket PC. Si ha denominado "PC1" al dispositivo al crear la asociación, la carpeta de sincronización se llamará "PC1". Al realizar la sincronización, los archivos se transfieren al iPAQ Pocket PC.

Para instalar Microsoft ActiveSync en el ordenador personal:

1. Inserte el CD Companion en la bandeja o ranura de CD del ordenador personal.
2. Seleccione el vínculo para instalar Microsoft ActiveSync.
3. Siga las instrucciones del asistente para la instalación. Si desea obtener más ayuda, haga clic en el botón **Ayuda** de ActiveSync durante la instalación.

La información seleccionada se sincronizará automáticamente cuando la instalación haya finalizado.

4. Una vez instalado ActiveSync en el ordenador personal, conecte el iPAQ Pocket PC al mismo mediante el cable de sincronización USB.

Conexión por infrarrojos serie (IR)

Como alternativa a la utilización del cable de sincronización USB, puede sincronizar el iPAQ Pocket PC y el ordenador personal mediante una conexión por infrarrojos si dispone de un puerto de infrarrojos o un adaptador USB de infrarrojos instalado en el ordenador. La opción de conexión por infrarrojos funciona únicamente en ordenadores que tengan instalados el sistema operativo Windows98SE, Me, 2000 o XP.

Para configurar una conexión por infrarrojos en un ordenador:

1. Sincronice el iPAQ Pocket PC con el ordenador mediante el cable de sincronización USB.
2. Instale y configure un puerto de infrarrojos según las instrucciones del fabricante del ordenador.
3. Retire el cable del iPAQ Pocket PC y alinee su puerto de infrarrojos con el del ordenador sin obstáculos entre ambos y a una distancia máxima de 30,5 cm (12 pulgadas).
4. Inicie una conexión punteando en **Inicio > ActiveSync > Herram. > Conectar vía IR**. Se inicia la sincronización en el dispositivo.
5. Para desconectar los dispositivos, sepárelos o puntee en la **X** de la parte superior derecha de la pantalla para apagarlos.

Modificación de la configuración de la sincronización

Puede modificar la configuración de la sincronización de Microsoft ActiveSync para:

- Cambiar el momento en el que el iPAQ Pocket PC se va a sincronizar con el ordenador personal o el servidor.
- Cambiar el tipo de conexión del iPAQ Pocket PC con el ordenador (por ejemplo, conexiones serie, USB o por infrarrojos).
- Seleccionar los archivos y la información que desea sincronizar con el ordenador.
- Seleccionar los archivos y la información que no desea sincronizar con el ordenador (por ejemplo, datos adjuntos del correo electrónico).
- Determinar cómo deben tratarse los conflictos entre la información del iPAQ Pocket PC y la del ordenador.

Para cambiar la configuración de la sincronización:

1. En el menú **Inicio** del ordenador personal, haga clic en **Programas > Microsoft ActiveSync > Herramientas > Opciones**.
 - a. En la ficha **Opciones de sincronización**, seleccione los archivos y la información que desea sincronizar con el ordenador personal.
 - b. En la ficha **Programación**, seleccione el momento en el que el iPAQ Pocket PC se sincronizará con el ordenador personal.
 - c. En la ficha **Reglas**, determine el modo en que se tratan los conflictos entre la información del iPAQ Pocket PC y la del ordenador personal.
2. Haga clic en **Aceptar** cuando haya terminado.
3. En el menú **Archivo** seleccione **Configuración de conexión**. Seleccione el tipo de conexión permitido entre el iPAQ Pocket PC y el ordenador personal.

Copia de archivos

Es posible copiar archivos desde y hacia el ordenador personal mediante la opción **Explorar** de ActiveSync y el Explorador de Windows.

Para copiar archivos:

1. En el menú **Inicio** del ordenador personal, haga clic en **Programas > Microsoft ActiveSync**.
2. Haga clic en **Explorar**.
3. Haga doble clic en el icono **Mi Pocket PC**.
4. En el ordenador personal, haga clic con el botón derecho del ratón en el menú **Inicio** y seleccione **Explorar**.

5. Localice el archivo que desea mover.
6. Arrastre los archivos del iPAQ Pocket PC y suéltelos en el ordenador, y viceversa, según proceda. ActiveSync convierte los archivos para que puedan utilizarse con las aplicaciones de Pocket Office, en caso necesario.



Mueva los archivos directamente a la carpeta My documents del iPAQ Pocket PC (o a una carpeta que se encuentre dentro de la misma), de modo que las aplicaciones del iPAQ Pocket PC puedan encontrar los archivos.

Instalación de programas

Para instalar programas en el iPAQ Pocket PC desde el ordenador personal mediante ActiveSync:

1. Conecte el iPAQ Pocket PC al ordenador personal mediante el cable de sincronización USB.
2. Siga las instrucciones que se proporcionan en el programa y en el asistente para la instalación.
3. Observe la pantalla del iPAQ Pocket PC y compruebe si es necesario efectuar otros pasos para finalizar la instalación del programa.

Copias de seguridad y restauración de la información

Es recomendable realizar con regularidad una copia de seguridad de la información en el ordenador para reducir las posibilidades de que se produzca una pérdida de información. Para obtener más información sobre cómo realizar copias de seguridad y restaurar información mediante Microsoft ActiveSync, consulte el apartado "Copia de seguridad de información", en el capítulo 4.

Sincronización de vínculos

Puede sincronizar vínculos a sitios Web desde la lista **Favoritos** del ordenador para verlos fuera de línea con Pocket Internet Explorer.

1. En el menú **Inicio** del ordenador, haga clic en **Programas** y haga doble clic en el icono **Explorador de Internet**.
2. Haga clic en **Favoritos** para ver una lista de los vínculos de sus sitios Web favoritos.
3. Para guardar un vínculo de un sitio Web en la carpeta Favoritos móviles, abra el sitio Web y haga clic en **Crear un favorito móvil**.

Si ha seleccionado "Favoritos" como un tipo de información que debe sincronizarse, ActiveSync copiará el favorito móvil en el iPAQ Pocket PC la próxima vez que realice una sincronización.

4. Siga las instrucciones sobre sincronización de la información para sincronizar manualmente los vínculos favoritos.

Envío y recepción de mensajes de correo electrónico

Puede enviar y recibir mensajes de correo electrónico sincronizando el iPAQ Pocket PC con el ordenador personal mediante ActiveSync. Si utiliza ActiveSync para enviar y recibir mensajes de correo electrónico, en la parte inferior de la pantalla verá el nombre de la carpeta que está utilizando. Para obtener más información sobre cómo enviar y recibir mensajes de correo electrónico mediante ActiveSync, en el menú **Inicio** puntee en **Ayuda > Bandeja de entrada**.

Convocatorias de reunión

Puede programar una reunión y enviar una convocatoria mediante ActiveSync. Para obtener más información, en el menú **Inicio** puntee **Ayuda > Calendario**.

Utilización de la batería

Instalación de la batería

El Pocket PC dispone de una pequeña batería interna de reserva que le permite cambiar la batería principal sin perder datos de la RAM (datos y programas instalados por el usuario) siempre que la sustitución se efectúe inmediatamente.

Es aconsejable cargar la batería del iPAQ Pocket PC completamente **antes** de configurar la unidad, y recargarla periódicamente. El Pocket PC utiliza suministro eléctrico para mantener los archivos en la RAM y el reloj. Mientras trabaje en la oficina, mantenga el Pocket PC conectado mediante el cable de sincronización USB. Es recomendable que en sus desplazamientos lleve consigo el adaptador de AC, el enchufe del adaptador del cargador o una batería de repuesto opcional.

El iPAQ Pocket PC se entrega con la batería parcialmente cargada.

Para instalar la batería extraíble y recargable:

1. Localice la batería.
2. En la parte posterior del iPAQ Pocket PC, deslice hacia arriba el cierre de expulsión de la cubierta **1** y retire la cubierta de la unidad **2**.

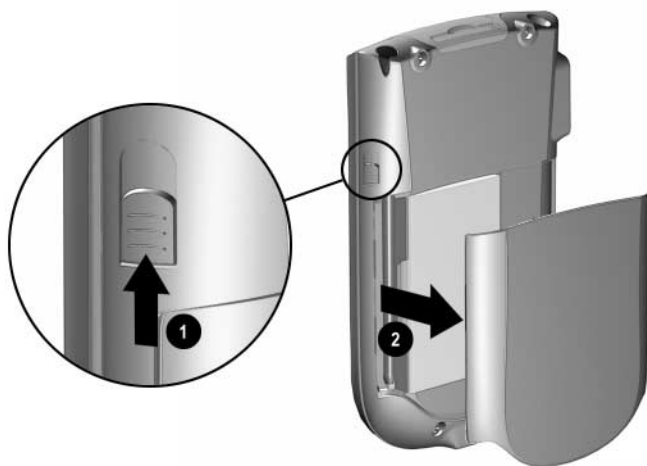

3. Inserte la batería en la ranura situada en la parte derecha del Pocket PC **1** y presione la parte izquierda de la misma hasta que quede correctamente colocada **2** con los conectores alineados en la parte inferior derecha.



Asegúrese de que una vez instalada la batería quede visible la etiqueta grande.



4. Vuelva a colocar la cubierta. Para ello, haga coincidir las fichas de la misma con los cierres del iPAQ Pocket PC y encájela en su sitio.

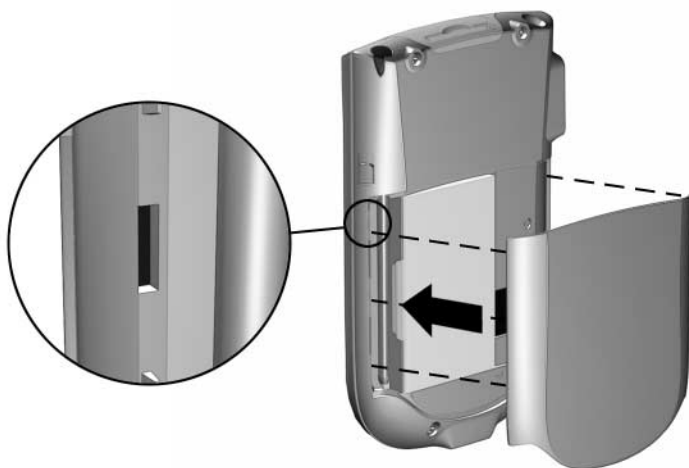

PRECAUCIÓN: para que el iPAQ Pocket PC pueda funcionar, la cubierta deberá quedar bien cerrada.



Si la batería no está completamente cargada, deberá conectar el adaptador de AC al Pocket PC para cargarla completamente antes de continuar. La batería tarda aproximadamente 4 horas en cargarse completamente.

Extracción de la batería

Para extraer la batería del iPAQ Pocket PC, levante el lateral izquierdo de la misma y extráigala.



PRECAUCIÓN: puesto que la mayoría de las aplicaciones y de los datos que el usuario instala en el iPAQ Pocket PC se almacenan en la memoria (RAM), será preciso volver a instalarlos si la batería se descarga por completo o si la batería se extrae de la unidad durante un período de tiempo prolongado.

No es necesario que vuelva a instalar las aplicaciones y los datos instalados en la carpeta Almacenamiento de archivos de iPAQ (no disponible en todos los modelos), ya que se guardan en la memoria no volátil.

Carga de batería

El adaptador estándar de AC encaja en cualquier toma de corriente doméstica. También puede comprar un adaptador para encendedor de automóvil o para una toma de corriente de 12 voltios.



PRECAUCIÓN: utilice exclusivamente los adaptadores de AC recomendados por HP.

Para cargar el iPAQ Pocket PC con el adaptador de AC:

1. Conecte el adaptador de AC a una toma eléctrica.
2. Inserte el conector del adaptador de AC en el adaptador de carga.
3. Inserte el adaptador de carga en la parte inferior del iPAQ Pocket PC.



4. Cuando el indicador de alimentación situado en la parte superior del iPAQ Pocket PC queda iluminado en ámbar de forma permanente, significa que la unidad está completamente cargada y que puede desconectar el adaptador de AC. El tiempo que transcurre hasta que la unidad queda completamente cargada es de unas 4 horas.

Cómo prolongar la duración de la batería

Modificación de la configuración de la luz de fondo

Para cambiar la configuración de la luz de fondo a fin de ahorrar batería:

1. En el menú **Inicio**, púntee en **Configuración** > ficha **Sistema** > **Luz de fondo**.
2. Seleccione los siguientes valores de configuración de la luz de fondo:
 - Energía de la batería
 - Energía externa
 - Brillo



Control manual de la batería

Para controlar manualmente la batería:

1. En el menú **Inicio**, púntee en **Configuración** > ficha **Sistema** > icono **Energía**.
2. Púntee en **OK**.

Conceptos básicos

Utilización de la pantalla Hoy

Al encender por primera vez el iPAQ Pocket PC, aparece la pantalla **Hoy**. También puede visualizarla punteando en **Inicio** y, a continuación, en **Hoy**. Utilice la pantalla **Hoy** para ver:

- Información del propietario
- Citas próximas
- Mensajes sin leer y mensajes sin enviar
- Tareas que deben realizarse

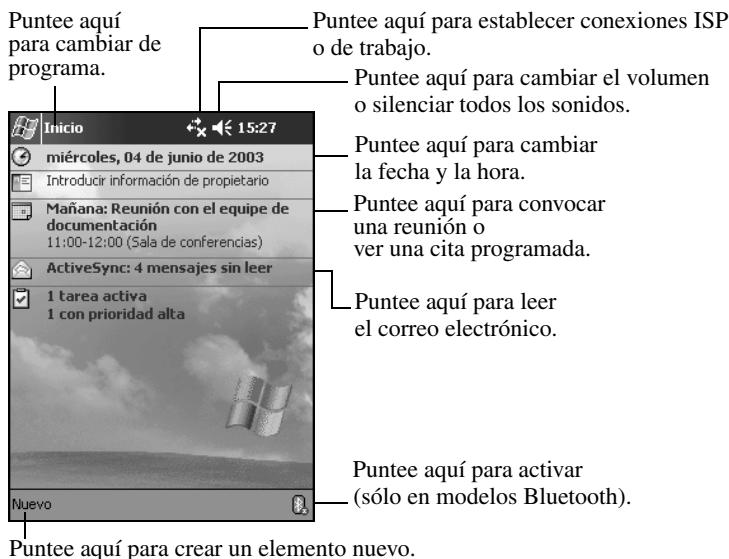

Barra de exploración y barra de comandos

La barra de exploración se encuentra en la parte superior de la pantalla. Muestra el programa activo y la hora actual, y le permite cerrar ventanas. Utilice el menú **Inicio** para seleccionar un programa.

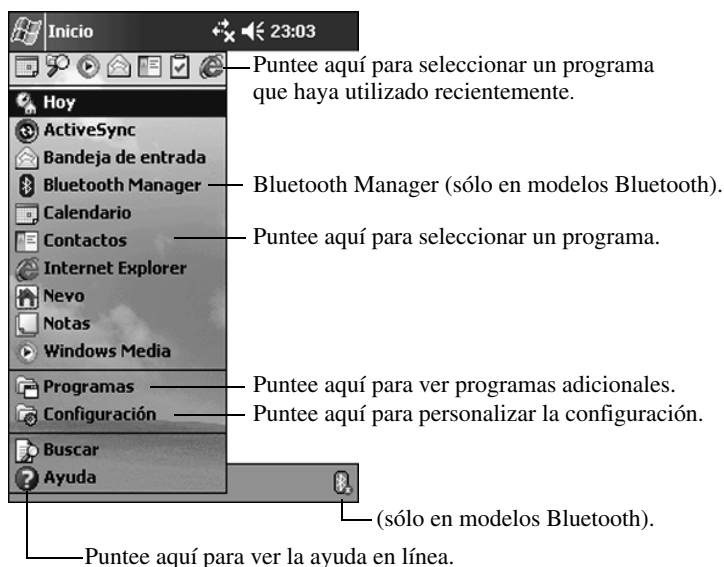

En cada programa, utilice la barra de comandos, que se encuentra en la parte inferior de la pantalla, para realizar las tareas. Puntee en **Nuevo** para crear un nuevo elemento en el programa activo.

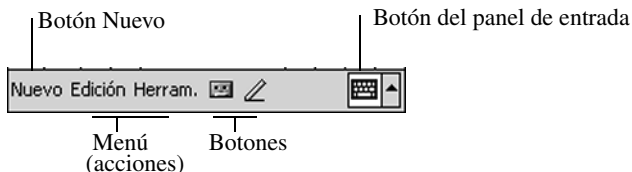

Iconos de estado

En la barra de exploración o en la barra de comandos podrá ver los siguientes iconos de estado. En la pantalla, púntee en el icono para ver más información sobre el elemento en cuestión.



Conexión activa con el ordenador personal.



Conexión inactiva con el ordenador personal.



Microsoft ActiveSync se está sincronizando.



El altavoz está activado.



El altavoz está desactivado.



El iPAQ Pocket PC está conectado al cable de sincronización USB. Este icono sólo aparece cuando hay una conexión activa.



Icono de Bluetooth activado/desactivado (sólo modelos Bluetooth). Si el icono de Bluetooth está de color azul, significa que Bluetooth está activo. Si el icono aparece de color gris con una X de color rojo, significa que Bluetooth está inactivo.

Menús emergentes

Los menús emergentes permiten realizar una acción rápidamente. Utilícelos para cortar, copiar, renombrar y suprimir un elemento, y también para enviar correo electrónico o enviar un archivo a otro dispositivo.

Para acceder a un menú emergente, **puntee y mantenga** el puntero en el elemento en el que desee realizar la acción. Cuando aparezca el menú, puntee en la acción que desee, o puntee en cualquier punto fuera del menú para cerrarlo sin realizar ninguna acción.

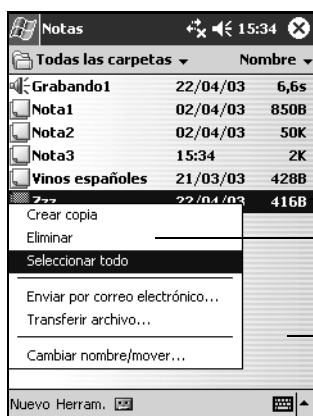

Puntee y mantenga el puntero para visualizar el menú emergente.

Puntee en la acción que desee.

Puntee fuera del menú para cerrarlo sin realizar ninguna acción.

Creación de información

En la pantalla **Hoy**, puede crear información, como por ejemplo:

- Citas
- Contactos
- Mensajes
- Libros de Excel
- Notas
- Tareas
- Documentos de Word

1. Puntee en  o, en el menú **Inicio**, puntee en **Hoy > Nuevo**.

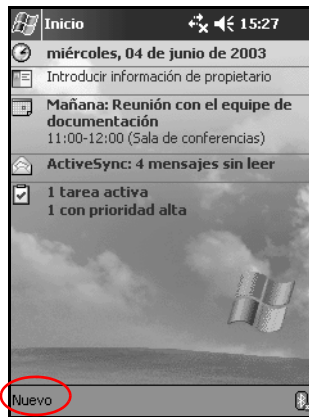

2. Puntee en una opción para crear un elemento nuevo.
3. Puntee en **OK** cuando haya terminado de crear un elemento nuevo.

Personalización de la pantalla Hoy

En la pantalla **Configuración - Hoy**, puede realizar lo siguiente:

- Añadir una imagen como fondo.
 - Seleccionar la información que desea ver.
 - Establecer el orden de la información.
 - Establecer cuándo debe mostrarse la pantalla **Hoy**.
1. Puntee en , en el menú **Inicio**, puntee en **Configuración > Hoy**.
 2. Seleccione la casilla **Usar esta imagen como fondo**.



3. Puntee en **Examinar** para seleccionar una imagen del Explorador de archivos.

- Puntee en la ficha **Elementos** para seleccionar o cambiar el orden de la información de la pantalla **Hoy**.

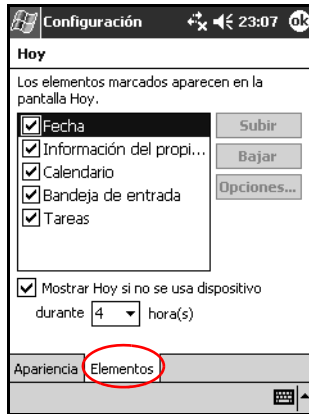

- Puntee en un elemento para resaltarlo.
- Puntee en **Subir** o **Bajar** para cambiar el orden de los elementos en la pantalla **Hoy**.



No es posible cambiar la posición de la **Fecha** en la pantalla **Hoy**.

- Puntee en la flecha hacia abajo asociada con la casilla **Mostrar Hoy si no se usa dispositivo durante...hora(s)** para determinar el número de horas que deben transcurrir para que se muestre la pantalla **Hoy**.
- Puntee en **OK**.

Utilización de programas

Cómo abrir programas

En el iPAQ Pocket PC puede abrir cualquier programa desde el menú **Inicio**.



También puede abrir un programa asignándolo a un botón.

Para abrir un programa:

1. Puntee en **Inicio** > **Programas**.
2. Puntee en el título o el logotipo del programa deseado (la pantalla dependerá del modelo al que corresponda).

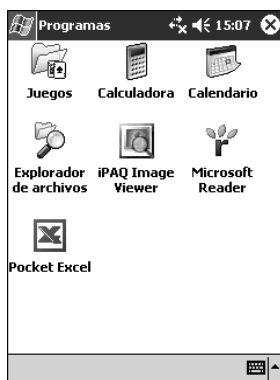

Cómo minimizar programas

Para minimizar un programa abierto, puntee en la **X** de la parte superior derecha de la pantalla.

Cómo cerrar programas

Los programas se cierran automáticamente en función de la memoria disponible. No obstante, si el iPAQ Pocket PC funciona lentamente, puede cerrar los programas de forma manual.

1. En el menú **Inicio**, puntee en **Configuración** > ficha **Sistema** > **Memoria**.
2. Puntee en **En ejecución** (la pantalla dependerá del modelo al que corresponda).

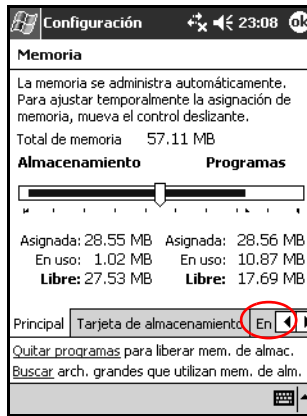

3. Puntee en **Detener todos** o seleccione un programa concreto y puntee en **Detener**.



Para colocar un programa activo en primer plano, puntee en **Activar**.

Instalación de programas

Puede instalar programas en el iPAQ Pocket PC desde:

- El ordenador personal mediante Microsoft ActiveSync.
- El iPAQ Pocket PC, si el archivo de programa tiene la extensión .cab.
- El iPAQ Pocket PC o el ordenador, copiando un archivo de programa cuya extensión sea .exe o .cef.

Al instalar programas, utilice la versión adecuada para el modelo de iPAQ y Microsoft Pocket PC 2003 Pro.

- Para instalar programas desde el ordenador personal, siga las instrucciones del programa y el asistente de instalación.
- Para instalar programas en el Pocket PC, púntee en el archivo de programa en el Explorador de archivos del iPAQ Pocket PC y siga las instrucciones del asistente de instalación.

Utilización de iPAQ Image Viewer

Con esta herramienta puede hacer lo siguiente:

- Crear una presentación de imágenes con diapositivas.
- Ordenar y girar imágenes.
- Ajustar los intervalos de tiempo entre las diapositivas de una presentación.
- Establecer diferentes efectos de transición.
- Ver archivos de imágenes cuya extensión sea .bmp, .jpg y .gif.
- Manipular archivos de gran tamaño y adaptar el tamaño de las imágenes de las fotografías al de la pantalla.



El iPAQ Pocket PC serie h1940 incluye el programa iPAQ Image Viewer precargado en la ROM. El iPAQ Pocket PC serie h1930 requiere que dicha aplicación se cargue desde un ordenador personal con una unidad de CD ROM.

Localización de una imagen

1. En el menú **Inicio**, puntee en **Programas > iPAQ Image Viewer**.
2. Puntee en la ficha **Archivo** y, a continuación, en **Buscar en**.

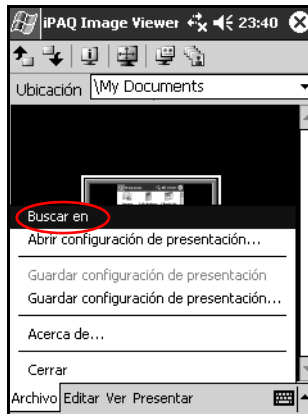

3. Seleccione un archivo y puntee en **OK**.

Visualización de información de la imagen

Puede ver el tamaño y el tipo de imagen, las fechas de creación y modificación, el color y el tamaño de archivo de una imagen.

Para visualizar información de la imagen:

1. Localice una imagen y puntee en ella para seleccionarla.
2. Puntee en **Ver > Ventana de información**.

Cómo cambiar la vista

De forma predeterminada, al abrirse el visor de imágenes se muestran las imágenes en la **vista en miniatura**.

Para cambiar la vista a fin de que se vea en formato de pantalla completa, haga lo siguiente:

- Puntee dos veces en una imagen en miniatura.
- Puntee en **Ver > Pantalla completa**.
- Puntee en el icono de la **vista de pantalla completa**.

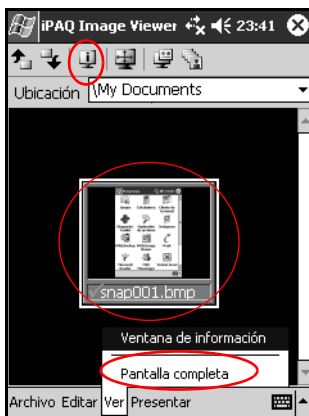

Creación de una presentación de diapositivas

Puede unir imágenes para crear una presentación de diapositivas y además controlar las opciones de visualización siguientes:

- Orientación
- Zoom
- Calidad de imagen
- Efectos de transición
- Sincronización

Para crear una presentación de diapositivas:

1. En el menú **Inicio**, puntee en **Programas > iPAQ Image Viewer**.
2. Puntee en **Presentar > Configurar presentación...**
3. Seleccione imágenes para la presentación y modifique los valores de configuración de la imagen que desee.



Para modificar los valores de todas las imágenes de la presentación, puntee en el botón **Seleccionar todo**.

4. Puntee en **OK**.

Cómo guardar una presentación de diapositivas

Para guardar una presentación de diapositivas:

1. En el menú **Inicio**, puntee en **Programas > iPAQ Image Viewer**.
2. Cree una presentación de diapositivas.
3. Punte en **Archivo** y **Guardar configuración de presentación** o **Guardar configuración de presentación...**

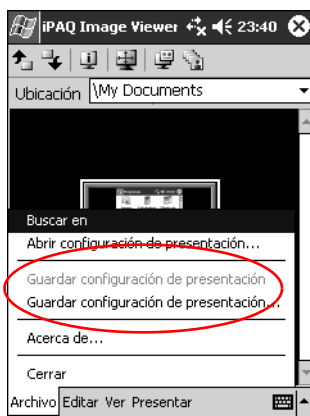

4. Indique el nombre y la ubicación donde desea guardar los valores de configuración.
5. Puntee en **OK**.

Cómo abrir una presentación de diapositivas

Para abrir una presentación de diapositivas:

1. En el menú **Inicio**, púntee en **Programas > iPAQ Image Viewer**.
2. Púntee en **Archivo > Abrir configuración de presentación....**
3. Seleccione los valores de configuración de la presentación.

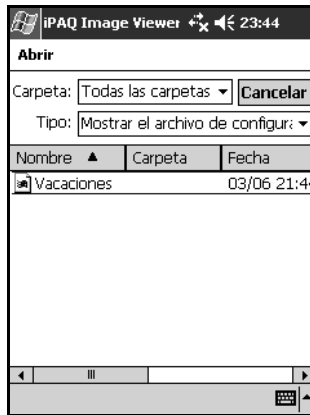

Cómo ordenar los archivos de imagen

Para ordenar archivos de imagen:

1. En el menú **Inicio**, púntee en **Programas > iPAQ Image Viewer**.
2. Púntee en **Editar > Ordenar imágenes**.
3. Seleccione el tipo de orden. Puede ordenar en sentido ascendente o descendente por **nombre**, **tipo**, **tamaño** o **fecha**.

Cómo ver una presentación de diapositivas

1. En el menú **Inicio**, puntee en **Programas > iPAQ Image Viewer**.
2. Abra una presentación de diapositivas existente o cree una nueva.
3. Puntee en la ficha **Presentar** y en **Ver presentación**.

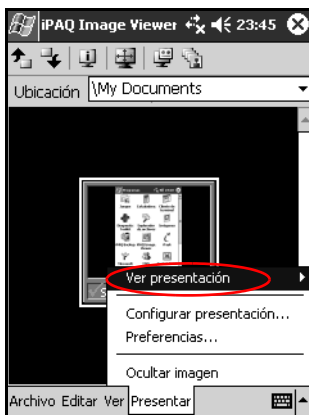

4. Seleccione un método para avanzar por las imágenes de la presentación: **Avance manual**, **Avance automático** o **Avance automático (loop)**.

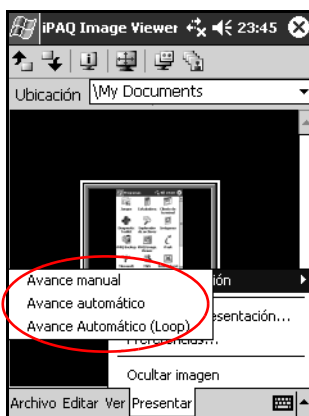

Copia de seguridad de información

Utilice iPAQ Backup o la utilidad de copia de seguridad de Microsoft ActiveSync para hacer una copia de seguridad de la información del iPAQ Pocket PC y poder restaurarla posteriormente. Para reducir las posibilidades de que se produzca una pérdida de información, es recomendable realizar regularmente una copia de seguridad de la misma.



iPAQ Backup está instalado en la memoria ROM del iPAQ Pocket PC serie h1940, y la serie h1930 contiene un CD con una versión de prueba. Debe instalar ActiveSync en el ordenador personal antes de utilizar la utilidad de copia de seguridad de ActiveSync.

Copia de seguridad/restauración mediante iPAQ Backup

iPAQ Backup guarda los datos en un archivo de copia de seguridad. Puede asignar al archivo que vaya a guardar un nombre de archivo y una ubicación. iPAQ Backup realiza la copia de seguridad sólo en la tarjeta de memoria o en la carpeta iPAQ File Store (no disponible en todos los modelos). Cierre todos los programas del iPAQ Pocket PC antes de hacer una copia de seguridad o de restaurar la información.



PRECAUCIÓN: al restaurar la información, se sustituye la información actual del iPAQ Pocket PC por la información guardada en la copia de seguridad.

Para hacer una copia de seguridad/restaurar mediante el programa iPAQ Backup:

1. Puntee en , o desde el menú **Inicio** puntee en **Programas > iPAQ Backup**.

2. Puntee en la ficha **Copia de seguridad** o en la ficha **Restaurar**.
3. Seleccione los archivos y carpetas de los que desea realizar una copia de seguridad o una restauración.
4. Seleccione la ubicación del archivo en el que se copiarán los datos.
5. Establezca las opciones de copia de seguridad o restauración.
6. Pulse el botón **Copia de seguridad** o **Restaurar** y, a continuación, pulse el botón **Iniciar** en la pantalla siguiente.

Copia de seguridad/restauración mediante ActiveSync

Cierre todos los programas del iPAQ Pocket PC antes de hacer una copia de seguridad o de restaurar la información.



PRECAUCIÓN: al restaurar la información, se sustituye la información actual del iPAQ Pocket PC por la información guardada en la copia de seguridad.

Para realizar una copia de seguridad o restaurar información mediante ActiveSync:

1. Compruebe que el iPAQ Pocket PC esté conectado al ordenador personal.
2. En el ordenador personal, abra Microsoft ActiveSync. En el menú **Inicio**, haga clic en **Programas > Microsoft ActiveSync**.
3. En el menú **Herramientas**, haga clic en **Realizar copia de seguridad** o **restaurar**.
4. Haga clic en la ficha **Copia de seguridad** o en la ficha **Restaurar** y seleccione las opciones que desee.
5. Haga clic en **Copia de seguridad ahora** o en **Restaurar ahora**.

Utilización de la carpeta iPAQ File Store

Puede instalar programas y guardar archivos en la carpeta iPAQ File Store, a la que se accede desde el Explorador de archivos del iPAQ Pocket PC.

Los programas y archivos almacenados en iPAQ File Store (no disponible en todos los modelos) se conservan en la memoria ROM y se guardan si se realiza un reinicio completo del iPAQ Pocket PC o si la batería se descarga completamente.

Para guardar en la carpeta iPAQ File Store:

1. Copie los archivos que desee guardar en la carpeta iPAQ File Store.
2. En el menú **Inicio**, puntee en **Programas > Explorador de archivos > Mi dispositivo > iPAQ File Store**.
3. Guarde los archivos seleccionados.



Antes de guardar los archivos en la carpeta iPAQ File Store, es aconsejable determinar la cantidad de memoria que queda disponible en la carpeta. Para comprobar la cantidad de memoria, en el menú **Inicio**, puntee en **Configuración > Sistema > Memoria > ficha Tarjeta de almacenamiento**.

Métodos de introducción de datos



PRECAUCIÓN: para evitar daños en la pantalla del iPAQ Pocket PC, utilice siempre un puntero. **Nunca** utilice un bolígrafo ni ningún otro tipo de puntero metálico sobre la pantalla.

Para introducir información en el Pocket PC, puede puntear en el teclado o escribir con Trazos naturales o Trazos aprendidos en cualquier aplicación. Puede utilizar el puntero para dibujar y escribir en la pantalla en la aplicación Notas o en la ficha **Notas** de las aplicaciones Calendario, Contactos y Tareas.

Modificación de las opciones de sugerencias de palabras

A medida que teclea o escribe, el Pocket PC le sugiere palabras en un recuadro situado sobre el teclado o las opciones Trazos naturales o Trazos aprendidos.

Puede determinar:

- Si se sugieren palabras.
- El número de letras que deben especificarse para que se sugiera una palabra.
- El número de palabras que se sugieren por entrada.

Si no desea que se sugieran palabras, puntee en la casilla situada junto a **Sugerir palabras al escribir texto** para quitar la marca de selección.

Para cambiar la configuración de las sugerencias de palabras:

1. En el menú **Inicio**, puntee en **Configuración > Entrada**.
2. Puntee en la ficha **Completar palabra**.

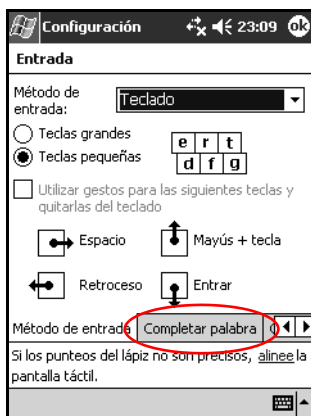

3. Puntee la flecha hacia abajo asociada a las letras y seleccione el número de letras que quiere escribir antes de que se sugiera una palabra.

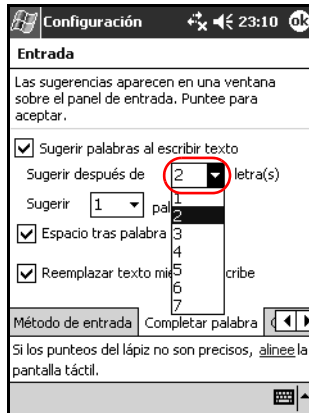

4. Puntee la flecha hacia abajo asociada a las palabras y seleccione el número de palabras que quiere que se sugieran.

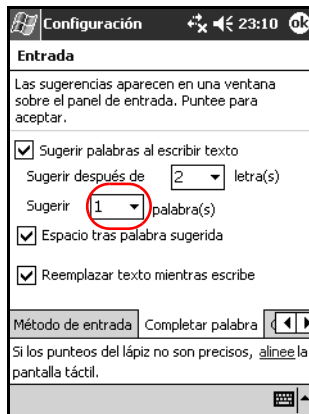

5. Puntee en **OK**.

Utilización del teclado de la pantalla

Utilice el puntero para puntear en las letras, números y símbolos del teclado de la pantalla para introducir texto escrito directamente en la pantalla.

1. Desde cualquier aplicación, puntee en la flecha hacia arriba situada al lado del icono **Panel de entrada**.

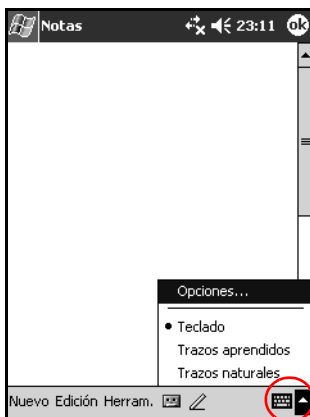

2. Puntee en la opción **Teclado** para que aparezca el teclado en la pantalla.



Para ver los símbolos, puntee en la tecla **123**, **MAY** o **áü**.

3. Puntee en una letra, un símbolo o un número para introducir información.
4. Puntee en **OK**.

Escritura con el puntero y la opción Trazos naturales

Utilice el puntero y la opción Trazos naturales para escribir letras, números y símbolos en la pantalla. Para formar palabras y frases, puede escribir en letras mayúsculas (ABC), letras minúsculas (abc) y símbolos (123), como se muestra a continuación.

Para escribir con el puntero y la opción Trazos naturales:

1. Desde cualquier aplicación, puntee en la flecha hacia arriba situada al lado del icono **Panel de entrada**.
2. Puntee en la opción **Trazos naturales**.
3. Escriba una letra o un símbolo entre la línea punteada y la línea base.
 - a. Para escribir en mayúsculas, escriba una letra en el área de la etiqueta **ABC**.
 - b. Escriba una letra en el área de la etiqueta **abc** para escribir en minúsculas.
 - c. Escriba un número o dibuje un símbolo en el área situada bajo **123**.

Lo que escriba se convertirá en texto.

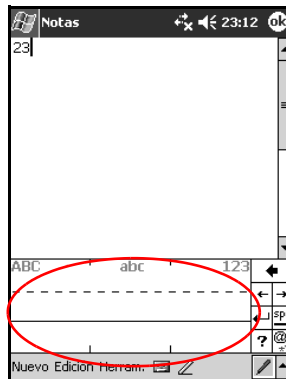



El interrogante que aparece en un programa indica que se trata de un archivo de **ayuda**.



Debe escribir los caracteres entre la línea punteada y la línea base para que la opción de trazos naturales funcione correctamente.

- Si desea escribir "p", trace el cuerpo superior entre la línea punteada y la línea base y el trazo inferior por debajo de la línea base.
 - Si desea escribir "b", trace el cuerpo inferior entre la línea punteada y la línea base, y el trazo superior por encima de la línea punteada.
-

Escritura con el puntero y la opción Trazos aprendidos

Puede escribir letras, números y símbolos con el puntero y la opción Trazos aprendidos. Para formar palabras y frases, escriba las letras y los números en áreas específicas.

1. Desde cualquier aplicación, puntee en la flecha hacia arriba situada junto al botón **Panel de entrada**.
2. Puntee en **Trazos aprendidos**.



Para obtener ayuda en línea, puntee en **?**.

3. Escriba una palabra, una letra o un símbolo en el área señalada.
 - a. Para escribir texto, escriba una letra en el área de la etiqueta "abc".
 - b. Para escribir números o símbolos, escriba un número o un símbolo en el área de la etiqueta "123".

Lo que escriba se convertirá en texto.

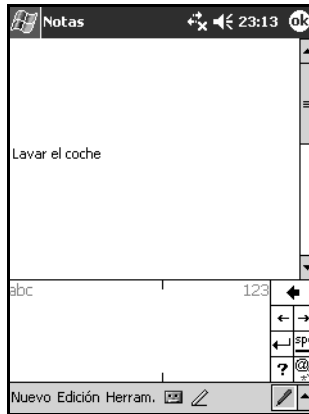

Cómo dibujar y escribir en la pantalla

Utilice el puntero como si fuera un puntero para dibujar y escribir en la pantalla del programa Notas o en la ficha **Notas** de las aplicaciones Calendario, Contactos o Tareas.

1. En el menú **Inicio**, puntee en **Notas** > **Nuevo**.
2. Dibuje y escriba en la pantalla.
3. Puntee en el icono en forma de **puntero**.
4. Puntee en **OK**.

Tarjetas de expansión

Puede ampliar la memoria y la conectividad del iPAQ Pocket PC. Utilice tarjetas de expansión opcionales para:

- Realizar una conexión inalámbrica o mediante cable para conectarse a Internet o a una red
- Incorporar otras funciones, como una cámara digital
- Ampliar la memoria del iPAQ Pocket PC
- Ver el contenido de las tarjetas de memoria



Las tarjetas de expansión deben adquirirse por separado y no están incluidas en el iPAQ Pocket PC.

Para obtener información sobre tarjetas de expansión, visite el sitio Web de HP siguiente:

www.hp.com/products/pocketpc/options

Instalación de una tarjeta de expansión

Para instalar una tarjeta Secure Digital (SD) en una ranura de expansión del iPAQ Pocket PC:

1. Localice la ranura en la parte superior del iPAQ Pocket PC.
2. Extraiga el plástico protector de la tarjeta.
3. Inserte la tarjeta de expansión en la ranura y presione con firmeza el extremo donde se encuentra la conexión de la tarjeta en la ranura de expansión.



4. Para evitar la pérdida de energía, extraiga las tarjetas de expansión de la ranura de expansión SDIO antes de apagar el iPAQ Pocket PC. Si la tarjeta de expansión permanece en el interior de la ranura, la unidad puede quedarse sin energía.



Si no se reconoce la tarjeta de expansión, siga las instrucciones del fabricante de la tarjeta para instalarla.



Para obtener ayuda más detallada, en el menú **Inicio** puntee **Ayuda > Conexiones**.

Extracción de una tarjeta de expansión Secure Digital (SD)

1. Cierre todas las aplicaciones que utilicen la tarjeta de expansión.
2. Extraiga la tarjeta de la ranura de expansión Secure Digital **presionando ligeramente la tarjeta hacia abajo ❶** para desbloquearla.

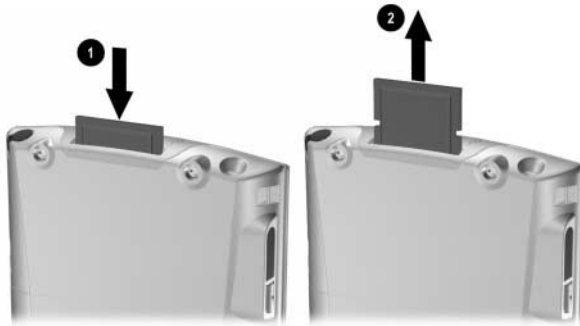

3. Cuando la tarjeta se desencaje y emerja ❷, extráigala de la ranura de expansión.



PRECAUCIÓN: antes de extraer las tarjetas SD, primero deben desbloquearse.

Visualización del contenido de las tarjetas de memoria

Utilice el Explorador de archivos para ver los archivos ubicados en la tarjeta opcional Secure Digital.

1. En el menú **Inicio**, puntee en **Programas > Explorador de archivos**.
2. Puntee en el directorio raíz de **Mi dispositivo** y seleccione la carpeta de tarjeta de almacenamiento (SDIO) para ver una lista de archivos y carpetas.

Conexión a Internet

Utilice el iPAQ Pocket PC para conectarse a Internet o a la red de trabajo.

Para enviar y recibir correo electrónico mediante la Bandeja de entrada y para ver sitios Web con Pocket Internet Explorer, debe configurar una conexión remota con dispositivos tales como una tarjeta de módem Secure Digital Input/Output (SDIO), una tarjeta Ethernet o una tarjeta inalámbrica 802.11x. También puede utilizar un dispositivo compatible con Bluetooth, como por ejemplo, un teléfono o un punto de acceso a LAN.



La utilización de comunicaciones inalámbricas y de acceso telefónico, como Internet, el correo electrónico y las redes corporativas, así como de otras comunicaciones inalámbricas corporativas, como los dispositivos compatibles con Bluetooth, puede requerir la adquisición de hardware adicional por separado y otros equipos compatibles, además de una infraestructura de LAN inalámbrica (WLAN) y un contrato de servicio adquirido por separado. Consulte a un proveedor de servicios la disponibilidad y la cobertura de su zona. No todo el contenido de Internet está disponible. Es posible que tenga que instalarse software adicional para acceder a algún contenido de Internet.



Para obtener más información sobre este tema, consulte el archivo de ayuda del iPAQ Pocket PC punteando en **Inicio > Ayuda > Conexiones**.

Conexión a una red privada

1. Antes de comenzar, asegúrese de que conoce el número de teléfono del servidor, el nombre de usuario y la contraseña. El administrador de la red puede facilitarle esta información.
2. Puntee en **Inicio > Configuración > ficha Conexiones > icono Conexiones**.
3. En **Red de trabajo**, configure una nueva conexión de módem, una nueva conexión de servidor VPN o una conexión de servidor proxy.
4. Inicie la conexión insertando la tarjeta de módem necesaria en el iPAQ Pocket PC y comience a utilizar Pocket Internet Explorer. El dispositivo iniciará la conexión automáticamente.

Sincronización de vínculos

Puede sincronizar vínculos a sitios Web desde la lista **Favoritos** del ordenador personal para verlos fuera de línea con Pocket Internet Explorer.

1. En el menú **Inicio** del ordenador personal, haga clic en el icono **Internet Explorer**.
2. En la barra de herramientas, haga clic en **Favoritos** para ver la lista de los vínculos de sus sitios Web favoritos.
3. Para guardar un vínculo de un sitio Web en la carpeta Favoritos móviles, abra el sitio Web y haga clic en **Crear un favorito móvil**.

Si ha seleccionado "Favoritos" como un tipo de información que debe sincronizarse, ActiveSync copiará el favorito móvil en el iPAQ Pocket PC la próxima vez que realice una sincronización.

4. Siga las instrucciones sobre sincronización de la información para sincronizar manualmente los vínculos favoritos.

Introducción de una dirección de Internet

Mediante Pocket Internet Explorer y una conexión a Internet, puede visualizar sitios Web en el iPAQ Pocket PC ; para ello debe escribir una dirección URL (Universal Resource Locator) en la barra de **direcciones**.



Es posible que las páginas Web que utilizan HTML 4.0, DHTML, imágenes GIF animadas o aplicaciones Java no funcionen correctamente en Pocket Internet Explorer si no se agrega software adicional.

Para introducir una dirección de Internet (URL) en el iPAQ Pocket PC:

1. En el menú **Inicio**, puntee en **Internet Explorer > Barra de direcciones**.



Si no se visualiza la barra de direcciones, puntee en la ficha **Ver > Barra de direcciones** para activarla.

2. Introduzca la dirección de Internet (URL) en la barra de **direcciones**.

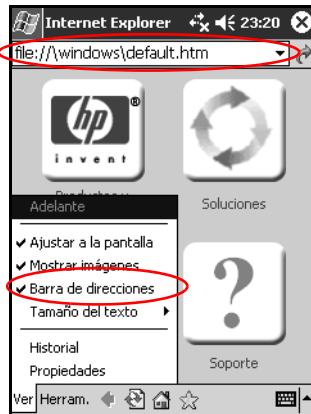

3. Puntee en el icono **Ir a**.

Utilización de la lista Favoritos

Mediante Pocket Internet Explorer y una conexión a Internet puede visualizar sitios Web en el iPAQ Pocket PC; para ello debe seleccionar un sitio Web de la lista **Favoritos**.

Para seleccionar un sitio Web de la lista **Favoritos**:

1. En el menú **Inicio**, puntee en **Internet Explorer**.
2. Puntee en el icono **Favoritos** y en el sitio Web que desee visualizar.

Utilización de Bluetooth

Algunos modelos del iPAQ Pocket PC están equipados con tecnología Bluetooth integrada que permite realizar conexiones a corta distancia y ofrece una comunicación inalámbrica rápida, fiable y segura.



Para saber si su Pocket PC dispone de tecnología Bluetooth integrada, púntee en **Inicio > Configuración** y en el icono **Visualizador de recursos**.

Con Bluetooth activado, puede enviar información o llevar a cabo las tareas siguientes de forma inalámbrica entre dos dispositivos Bluetooth, dentro de un límite de aproximadamente 10 metros (30 pies):

- Intercambiar contactos, elementos de calendario y tareas
- Enviar o intercambiar tarjetas de presentación
- Transferir archivos
- Sincronizar datos con un ordenador a través de una conexión ActiveSync
- Asociarse con un teléfono móvil compatible con Bluetooth y utilizarlo como módem inalámbrico
- Conectarse a otros dispositivos Bluetooth (puerto COM virtual)
- Conectarse a redes de área locales inalámbricas (WLAN) Bluetooth

- Imprimir en una impresora Bluetooth
- Crear una red de área personal (PAN) para conversar en línea, ejecutar juegos, etc.



La utilización de comunicaciones inalámbricas y de acceso telefónico, como Internet, el correo electrónico y las redes corporativas, así como de otras comunicaciones inalámbricas corporativas, como los dispositivos compatibles con Bluetooth, puede requerir la adquisición de hardware adicional por separado y otros equipos compatibles, además de una infraestructura de LAN inalámbrica (WLAN) y un contrato de servicio adquirido por separado. Consulte a un proveedor de servicios la disponibilidad y la cobertura de su zona. No todo el contenido de Internet está disponible. Es posible que tenga que instalarse software adicional para acceder a algún contenido de Internet.

Familiarización con Bluetooth

Antes de utilizar Bluetooth para establecer conexiones inalámbricas, dedique unos minutos para familiarizarse con:

- La terminología de este capítulo
- Servicios compatibles
- La configuración de Bluetooth
- Bluetooth Manager (Administrador de Bluetooth)



Encontrará información detallada en los archivos de ayuda instalados en el iPAQ Pocket PC. En el menú **Inicio**, puntee en **Ayuda > Bluetooth**.

Terminología

En este capítulo se utilizan los términos de Bluetooth siguientes.

Término	Significado
Autenticación	Verificación de una clave numérica para completar una conexión o actividad.
Autorización	Aprobación de una conexión o actividad antes de completarla.
Grupo de dispositivos o entorno Bluetooth	Conjunto de dispositivos Bluetooth.
Enlaces (dispositivos emparejados)	Para crear una conexión fiable entre su dispositivo y otro dispositivo. Una vez creado un enlace, los dos dispositivos se emparejan. Un dispositivo emparejado no precisa de autenticación ni autorización.
Dirección de dispositivo	Dirección electrónica exclusiva de un dispositivo Bluetooth.
Descubrimiento de dispositivos	Localización y reconocimiento de otro dispositivo Bluetooth.
Nombre de dispositivo	Nombre que proporciona un dispositivo Bluetooth cuando lo detecta otro dispositivo.
Cifrado	Método de protección de datos.
Clave de vínculo	Código que sirve para emparejar dispositivos de forma segura.
Clave de paso	Código que se introduce para autenticar las conexiones o actividades que solicitan otros dispositivos.

Término	Significado
Sistema PIM (Personal Information Manager)	Conjunto de programas que se utiliza para administrar tareas profesionales diarias (por ejemplo, Contactos, Calendario y Tareas).
Perfiles	Conjunto de dispositivos Bluetooth.
Descubrimiento de servicios	Detección de programas en común con otros dispositivos.

Servicios compatibles

Las funciones compatibles con Bluetooth se denominan servicios. Sólo puede comunicarse con dispositivos Bluetooth compatibles con al menos uno de los servicios siguientes:

- BPP (perfil de impresora básica)
- DUN (perfil de redes telefónicas)
- FAX
- FTP (perfil de transferencia de archivos)
- GAP (perfil de acceso genérico)
- HCRP (perfil de sustitución de cable de hardware)
- LAP (perfil de acceso a LAN)
- OBEX (perfil de intercambio de objetos)
- OPP (perfil de encaje de objetos)
- PAN (perfil de red de área personal)
- SPP (perfil de puerto serie)
- ActiveSync (Utiliza SPP para conectarse al programa ActiveSync del ordenador)

Cómo trabajar con la configuración de Bluetooth

Desde las fichas de **configuración de Bluetooth**, puede realizar lo siguiente:

- Activar y desactivar Bluetooth
- Especificar o cambiar el nombre Bluetooth del iPAQ Pocket PC
- Establecer las preferencias de conexión
- Activar los servicios Bluetooth
- Especificar la configuración de seguridad
- Definir la configuración para compartir y conectarse
- Seleccionar un perfil de usuario
- Visualizar información de software y de puertos

Utilice las flechas situadas a la derecha para moverse por las fichas.

Cómo abrir la configuración de Bluetooth

1. En la pantalla **Hoy**, puntee en el icono de **Bluetooth**.
2. En el menú emergente, puntee en **Configuración de Bluetooth**.

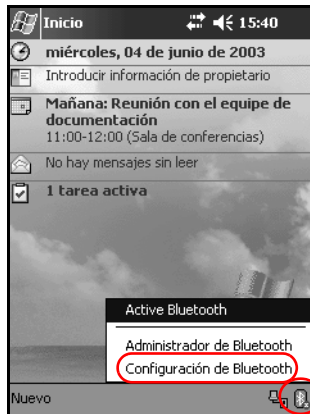

Encendido del dispositivo Bluetooth

Para activar Bluetooth desde la configuración de Bluetooth:

1. En la pantalla **Hoy**, púntee en el icono de **Bluetooth**.
2. En el menú emergente, púntee en **Configuración de Bluetooth**.
3. Púntee en el botón **Encender** para activarlo.

ACCESO DIRECTO: existen dos accesos directos para activar Bluetooth.

- En el menú emergente de Bluetooth, púntee en **Active Bluetooth**.
- En la pantalla **Hoy**, púntee **Inicio > Bluetooth Manager** para activar Bluetooth automáticamente.

Cuando Bluetooth está activado, el icono **Bluetooth** adopta el color azul y el indicador de la izquierda del iPAQ Pocket PC se enciende en azul de forma intermitente. Para ahorrar batería, es aconsejable activar Bluetooth solamente cuando lo vaya a utilizar.

Púntee en el botón de **apagado** para desactivarlo. Cuando Bluetooth está desactivado, el icono Bluetooth aparece de color gris con una X de color rojo y no es posible realizar conexiones de entrada ni de salida.

Establecimiento de propiedades de accesibilidad

Puede introducir o cambiar las propiedades de accesibilidad para definir cómo va a interactuar el iPAQ Pocket PC con otros dispositivos Bluetooth.

Cómo especificar un nombre de dispositivo

El nombre del dispositivo es lo que ven otros dispositivos cuando lo encuentran.

Para especificar un nombre de dispositivo:

1. En la pantalla **Hoy**, púntee en el icono de **Bluetooth** > **Configuración de Bluetooth** > ficha **Accesibilidad**.
2. Resalte el nombre en el campo **Nombre** y especifique uno nuevo.
3. Púntee en **OK** para guardar los cambios.

Cómo permitir que se establezcan conexiones

Puede especificar si se pueden conectar todos los dispositivos o únicamente los emparejados con el iPAQ Pocket PC.

Cómo permitir que se conecten todos los dispositivos

1. En la pantalla **Hoy**, púntee en el icono de **Bluetooth** > **Configuración de Bluetooth** > ficha **Accesibilidad**.
2. Seleccione **Permitir que se conecten:** y **Todos los dispositivos**.
3. Púntee en **OK**.



PRECAUCIÓN: de este modo, todos los dispositivos, incluso los que no conoce, pueden conectarse al iPAQ Pocket PC. Una vez conectados, la configuración de seguridad de servicios específicos se aplicará del modo especificado en la configuración de Bluetooth.

Cómo permitir que se conecten los dispositivos emparejados

Los dispositivos emparejados comparten e intercambian una clave de vínculo generada internamente antes de la conexión. La clave de vínculo se obtiene a partir de una dirección exclusiva de dispositivo Bluetooth, un número aleatorio y una contraseña definida por el usuario.

Esta función permite únicamente a los dispositivos que conoce conectarse al iPAQ Pocket PC.

Para permitir que los dispositivos emparejados se conecten:

1. En la pantalla **Hoy**, púntee en el icono de **Bluetooth** > **Configuración de Bluetooth** > ficha **Accesibilidad**.
2. Seleccione **Permitir que se conecten: y Sólo dispositivos emparejados**.
3. Púntee en **OK**.

Cómo permitir a otros dispositivos localizar el dispositivo

Puede permitir a otros dispositivos buscar y localizar el iPAQ Pocket PC.



En el caso de que otro dispositivo remoto tenga la dirección del suyo, es posible que localice su iPAQ Pocket PC y se conecte a él aunque no haya seleccionado la opción que permita descubrirlo.

Para permitir a otros localizar el dispositivo:

1. En la pantalla **Hoy**, púntee en el icono de **Bluetooth** > **Configuración de Bluetooth** > ficha **Accesibilidad**.
2. Seleccione **Otros dispositivos pueden descubrirme**.
3. Púntee en **OK** para guardar los cambios.

Activación de los servicios Bluetooth

Puede elegir que se activen determinados servicios:

- Automáticamente cuando Bluetooth esté activado.
- Cuando la conexión lo permita.
- Cuando se especifique una clave o una clave de vínculo correctamente.

Puede utilizar cualquiera de las opciones de seguridad al transferir archivos, al crear una conexión de puerto serie, al intercambiar información de tarjetas de presentación, al configurar redes telefónicas y al unirse a una red personal.

Activación automática de servicios

Puede permitir que los dispositivos se conecten sin autorización para que Bluetooth esté listo para la conexión siempre que esté activado.

Para activar servicios automáticamente:

1. En la pantalla **Hoy** púntee en el icono de **Bluetooth > Configuración de Bluetooth**.
2. Púntee en la ficha del servicio que desee activar: **Transferencia de archivos, Intercambio de información, Puerto serie, Acceso telefónico a redes o Servidor de red personal**.
3. Seleccione **Activar servicio**.
4. Asegúrese de que las casillas **Se necesita autorización** o **Se necesita autenticación (contraseña)** no están marcadas.
5. Púntee en **OK**.

Solicitud de autorización para acceder a servicios

Si opta por solicitar autorización para acceder a servicios, debe autorizar todas las conexiones. A continuación, el iPAQ Pocket PC le preguntará si se debe permitir la conexión.

Para solicitar autorización para acceder a servicios:

1. En la pantalla **Hoy** puntee en el icono de **Bluetooth** > **Configuración de Bluetooth**.
2. Puntee en la ficha del servicio que desee activar: **Transferencia de archivos**, **Intercambio de información**, **Puerto serie**, **Acceso telefónico a redes** o **Servidor de red personal**.
3. Seleccione **Se necesita autorización**.
4. Puntee en **OK**.

Conexiones seguras mediante una clave o un enlace

Para establecer una conexión segura con otro dispositivo, puede utilizar la función de clave o un enlace establecido. También puede agregar la función de cifrado de datos a este tipo de seguridad.

Una clave de paso es un código que se introduce para autenticar las conexiones que solicitan otros dispositivos. La clave debe ser conocida y utilizada por ambas partes o no se permitirá la conexión.

Para solicitar una clave o un enlace:

1. En la pantalla **Hoy** puntee en el icono de **Bluetooth** > **Configuración de Bluetooth**.
2. Puntee en la ficha del servicio que desee activar: **Transferencia de archivos**, **Intercambio de información**, **Puerto serie**, **Acceso telefónico a redes** o **Servidor de red personal**.

3. Seleccione **Se necesita autenticación (contraseña)**.
4. Seleccione **Se necesita encriptación** si desea solicitar que se cifren todos los datos intercambiados entre los dispositivos.
5. Puntee en **OK**.

Establecimiento de una carpeta compartida

Puede especificar la carpeta a la que acceden otros dispositivos al conectarse al iPAQ Pocket PC.

Para seleccionar una carpeta compartida:

1. En la pantalla **Hoy** puntee en el icono de **Bluetooth > Configuración de Bluetooth**.
2. Puntee en la ficha **Transferencia de archivos**.
3. Puntee en el icono de la **carpeta** y localice la carpeta de archivos que desee.

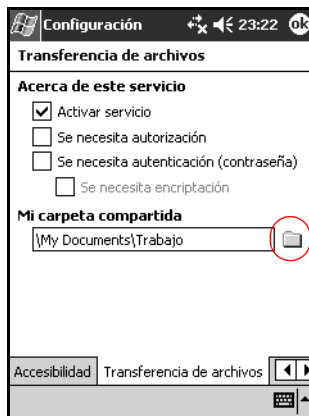

4. Puntee en **OK**.

Perfiles

Utilice los perfiles para activar rápidamente la configuración personal seleccionada en varios entornos.

Creación de un perfil

Para crear un perfil:

1. En la pantalla **Hoy** puntee en el icono de **Bluetooth** > **Configuración de Bluetooth** > ficha **General** > icono de **perfil**.

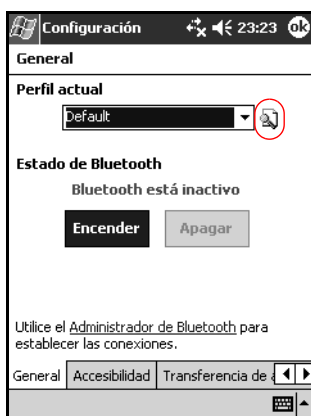

2. Puntee en el botón **Nuevo**.

3. Especifique un nombre descriptivo.
4. Seleccione un perfil existente para utilizarlo como plantilla.

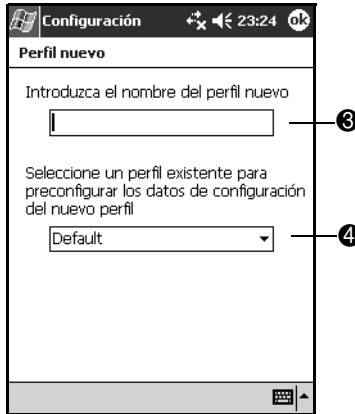

5. Puntee en **OK**.

Activación de un perfil

Cuando se crea un nuevo perfil, debe activarse.

Para activar un perfil después de crearlo:

1. En la pantalla **Hoy** puntee en el icono de **Bluetooth** > **Configuración de Bluetooth**.
2. En la ficha **General**, seleccione el perfil en la lista de la flecha hacia abajo de **Perfil actual**.
3. Puntee en **OK**.

Cómo guardar valores de configuración de Bluetooth en un perfil

Puede guardar los valores de configuración de Bluetooth del iPAQ Pocket PC en cualquier perfil:



Bluetooth debe estar **encendido** para que se guarden los cambios.

1. En la pantalla **Hoy** púntee en el icono de **Bluetooth > Configuración de Bluetooth**.
2. En la ficha **General**, púntee en el icono de **perfil**.
3. Seleccione un perfil de la lista **Agregar/Eliminar perfiles** o cree otro perfil.
4. Púntee en **OK**.
5. Configure el iPAQ Pocket PC. Debe especificar los valores de conexión, compartición y seguridad que desee en todas las fichas de **configuración** de Bluetooth.
6. Púntee en **OK** para cerrar la **configuración** de Bluetooth. Los cambios se guardan automáticamente.

Cambio de nombre de un perfil

1. En la pantalla **Hoy** púntee en el icono de **Bluetooth > Configuración de Bluetooth**.
2. En la ficha **General**, púntee en el icono de **perfil**.
3. Seleccione un perfil de la lista **Agregar/Eliminar perfiles**.
4. Púntee en el botón **Cambiar nombre**.
5. Especifique un nombre descriptivo nuevo.
6. Púntee en **Intro**.
7. Púntee en **OK**.

Eliminación de un perfil

1. En la pantalla **Hoy** púntee en el icono de **Bluetooth > Configuración de Bluetooth**.
2. En la ficha **General**, púntee en el icono de **perfil**.
3. Seleccione un perfil de la lista **Agregar/Eliminar perfiles**.
4. Púntee en el botón **Eliminar**.
5. Púntee en **Sí** para confirmar que desea eliminar el perfil.
6. Púntee en **OK**.

Cómo trabajar con el Administrador de Bluetooth

Utilice el Administrador de Bluetooth para:

- Establecer conexiones
- Mostrar accesos directos
- Intercambiar tarjetas de presentación
- Controlar los elementos que aparecen en pantalla

Cómo abrir el Administrador de Bluetooth

En el menú **Hoy** púntee en **Inicio > Bluetooth Manager**.

La primera pantalla que aparece es **Mis accesos directos**.



También se puede acceder al Administrador de Bluetooth desde la pantalla **Hoy**. Para ello, púntee en el icono de **Bluetooth** y, en el menú emergente, púntee en **Administrador de Bluetooth**.



Al abrir el Administrador de Bluetooth se activa automáticamente Bluetooth.

Localización y selección de un dispositivo

Para localizar un dispositivo y conectarlo al Administrador de Bluetooth son necesarias varias tareas. Si se le solicita que localice un dispositivo, el explorador de Bluetooth le ayudará a buscar la función deseada que admite otros dispositivos Bluetooth.

Cómo emparejar dispositivos

Puede emparejar dispositivos de modo que deban intercambiar una clave generada por ordenador antes de cada conexión. La clave de seguridad también se denomina "clave de vínculo". Se crea a partir de una única dirección de dispositivo Bluetooth, de un número aleatorio y de una contraseña definida por el usuario.

Una vez emparejados dos dispositivos, éstos mantienen una relación de confianza que puede comprobarse mediante una clave de vínculo. No es necesario que el usuario introduzca más datos. Por lo tanto, las conexiones y las actividades pueden llevarse a cabo entre los dispositivos emparejados sin que el usuario tenga que autorizarlas constantemente.

Para emparejar dispositivos:

1. En el menú **Hoy** púntee en **Inicio > Bluetooth Manager**.
2. Púntee en **Herramientas** y en **Dispositivos emparejados**.
3. Púntee en **Agregar**.
4. Púntee en el icono de **búsqueda** .
5. Púntee en un dispositivo.

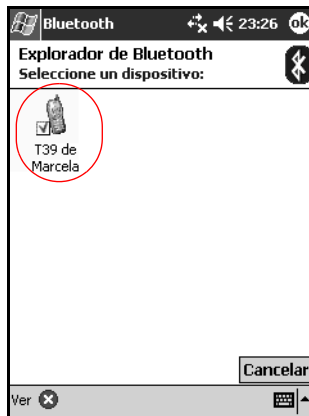

6. Especifique una contraseña en el campo de **contraseña**.
7. Púntee en **OK**.
8. Especifique la misma clave en el otro dispositivo.



Algunos dispositivos, como por ejemplo los teléfonos móviles, deben colocarse de un modo determinado para aceptar un enlace desde otro dispositivo. Si desea obtener más información, consulte las instrucciones del dispositivo para el usuario.

Cómo desemparejar dispositivos

Es posible eliminar la relación de emparejamiento entre dispositivos.

1. En el menú **Hoy** púntee en **Inicio > Bluetooth Manager**.
2. Púntee en **Herramientas** y en **Dispositivos emparejados**.
3. Púntee en un nombre de dispositivo.
4. Púntee en **Eliminar**.
5. Púntee en **Sí** para desemparejar los dispositivos.

Conexión a otros dispositivos

Utilice ActiveSync y conexiones serie o telefónicas para comunicarse con otros dispositivos Bluetooth. Establezca una asociación con un teléfono móvil y configure los servicios Bluetooth que ofrece.

Especificación del puerto de comunicaciones

Puede especificar los puertos COM virtuales utilizados para crear una conexión de **puerto serie**. Es posible que tenga que especificar estos puertos COM para actividades como, por ejemplo, la impresión.

Cuando otros dispositivos inician una conexión serie, se utiliza el puerto COM de entrada. Cuando se inicia una conexión serie con otro dispositivo, se utiliza el puerto COM de salida.

Para especificar el puerto de comunicaciones:

1. En la pantalla **Hoy** púntee en el icono de **Bluetooth > Configuración de Bluetooth**.
2. Púntee en la ficha **Puerto serie**.
3. Anote los nombres de los puertos COM de entrada y de salida.
4. Púntee en **OK**.

Configuración de una conexión de ActiveSync

Puede configurar una asociación entre ActiveSync y un ordenador compatible con Bluetooth.

Para establecer una conexión de ActiveSync:

1. En el menú **Hoy** púntee en **Inicio > Bluetooth Manager**.
2. Púntee en **Nuevo** y en **Conectar**.
3. Púntee en **ActiveSync vía Bluetooth** y, a continuación, en **Siguiente**.

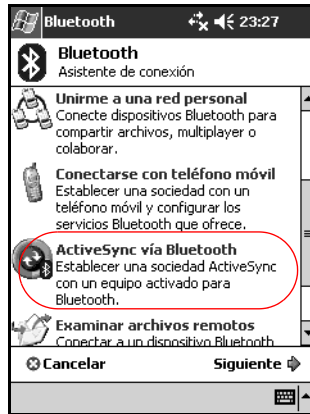

4. Siga las instrucciones del asistente para la conexión.

Establecimiento de una conexión serie

Utilice la conexión inalámbrica de puerto serie Bluetooth de igual modo que utilizaría una conexión de cable serie física. Debe configurar la aplicación que utilizará la conexión con el puerto de serie correcto.

Para establecer una conexión serie:

1. En el menú **Hoy** puntee en **Inicio > Bluetooth Manager**.
2. Puntee en **Nuevo** y en **Conectar**.
3. Puntee en **Explorar dispositivo Bluetooth** y, a continuación, en **Siguiente**.
4. Siga las instrucciones del asistente para la conexión.

Redes telefónicas

Al utilizar una conexión telefónica (DUN), el dispositivo remoto que ofrece el servicio de conexión telefónica y el ordenador remoto al que se conecta deben disponer de acceso telefónico.

Los dispositivos que pueden ofrecer conexiones telefónicas incluyen los dispositivos Bluetooth siguientes:

- Teléfonos móviles
- Ordenadores de sobremesa
- Módems

Utilización de redes telefónicas

Para conectarse a un dispositivo que ofrece acceso telefónico por módem:

1. En el menú **Hoy** puntee en **Inicio > Bluetooth Manager**.
2. Puntee en **Nuevo** y en **Conectar**.
3. Puntee en **Conectar a Internet** y en **Siguiente**.
4. Siga las instrucciones del asistente para la conexión.



Una vez creado el acceso directo de la conexión telefónica con un dispositivo, púntee y mantenga el puntero en el icono de acceso directo de la ficha **Mis accesos directos** del **Administrador de Bluetooth** y, a continuación, púntee en **Conectar**.

5. Púntee en **Nueva conexión**.
 6. Púntee en **OK**.
 7. Especifique un nombre en el campo del **nombre de conexión**.
 8. Especifique un número de teléfono. A veces deberá especificar el código de país y el de área, en función del lugar al que llame.
 9. Púntee en **OK** para empezar a marcar.
-



Algunos teléfonos móviles requieren un enlace con los dispositivos (consulte el apartado "Cómo emparejar dispositivos").

Para conectarse a Internet y utilizar Pocket Internet Explorer, primero debe conectarse a un teléfono que disponga de la función Bluetooth desde el Administrador de Bluetooth. Para establecer esta conexión, la conexión telefónica predeterminada para Pocket Internet Explorer es:

1. En el menú **Hoy**, púntee en **Inicio > Configuración > ficha Conexiones**.
 2. Púntee en el icono **Conexiones > ficha Avanzado**.
 3. Púntee en **Seleccionar redes**.
 4. Seleccione **Configuración de Bluetooth** en la lista desplegable.
-



La conexión de módem de Bluetooth que ha creado sólo puede verse desde la configuración de Bluetooth en la página de administración de red (en el cuadro de diálogo para la configuración del Pocket PC 2003).

Unión a una red personal

Conecte dos o más dispositivos Bluetooth para compartir archivos, colaborar o jugar con juegos para varios jugadores.

Para establecer una conexión de red personal:

1. En el menú **Hoy** puntee en **Inicio > Bluetooth Manager**.
2. Puntee en **Nuevo** y en **Conectar**.
3. Puntee en **Unirme a una red personal** y en **Siguiente**.
4. Siga las instrucciones del asistente para la conexión.

Configuración de una asociación con un teléfono móvil

Puede establecer una asociación con un teléfono móvil y configurar los servicios Bluetooth que ofrece.

Para establecer una asociación con un teléfono móvil:

1. En el menú **Hoy** puntee en **Inicio > Bluetooth Manager**.
2. Puntee en **Nuevo** y en **Conectar**.
3. Puntee en **Conectarse con teléfono móvil** y en **Siguiente**.
4. Siga las instrucciones del asistente para la conexión.

Cómo trabajar con archivos

Puede intercambiar información con un dispositivo conectado y utilizar el explorador de archivos Bluetooth para realizar lo siguiente:

- Explorar los directorios.
- Visualizar archivos y carpetas.
- Crear carpetas nuevas.
- Enviar y recibir archivos desde un dispositivo remoto.
- Eliminar y cambiar el nombre de archivos en un dispositivo remoto.

Creación de una conexión de transferencia de archivos

1. En el menú **Hoy** puntee en **Inicio** > **Bluetooth Manager**.
2. Puntee en **Nuevo** y en **Conectar**.
3. Puntee en **Examinar archivos remotos** y, a continuación, en **Siguiente**.
4. Siga las instrucciones del asistente para la conexión.

Envío de archivos

1. Puntee y mantenga el puntero en un icono de acceso directo de transferencia de archivos y, a continuación, puntee en **Conectar**.
2. Puntee en **Archivo** y en **Enviar un archivo...**
3. Localice el archivo que debe enviar.
4. Puntee en el archivo para enviarlo.
5. Puntee en **OK**.

Creación de una carpeta en un dispositivo remoto

1. Puntee y mantenga el puntero en un icono de acceso directo de transferencia de archivos y, a continuación, puntee en **Conectar**.
2. Desplácese hasta donde desea ubicar la nueva carpeta.
3. Puntee en **Archivo** y en **Crear una carpeta**.
4. Especifique un nombre de carpeta mientras la opción **Carpeta nueva** esté seleccionada y puntee en **Intro**.
5. Puntee en **OK**.

Recepción de un archivo de un dispositivo remoto

1. Puntee y mantenga el puntero en un icono de acceso directo de transferencia de archivos y, a continuación, puntee en **Conectar**.
2. Desplácese hasta la ubicación del archivo en el dispositivo remoto.
3. Puntee en el archivo.
4. Puntee en **Archivo** y en **Obtener**.
5. Puntee en **OK**.

Eliminación de un archivo desde un dispositivo remoto

1. Puntee y mantenga el puntero en un icono de acceso directo de transferencia de archivos y, a continuación, puntee en **Conectar**.
2. Desplácese hasta la ubicación del archivo en el dispositivo remoto.
3. Puntee en el archivo.
4. Puntee en **Archivo** y en **Eliminar**.
5. Puntee en **Sí** para verificar que desea eliminar el archivo seleccionado.
6. Puntee en **OK**.

Utilización de Intercambio de tarjetas de presentación

Mediante el intercambio de tarjetas de presentación, puede realizar lo siguiente:

- Configurar su propia tarjeta de presentación
- Enviar una tarjeta de presentación a uno o varios dispositivos
- Solicitar una tarjeta de presentación a uno o varios dispositivos
- Intercambiar tarjetas de presentación con uno o varios dispositivos

Debe establecer un nombre de contacto predeterminado para enviar o intercambiar información de tarjetas de presentación.

En primer lugar, debe especificar la tarjeta de presentación predeterminada en la ficha **Intercambio de información** de la **Configuración de Bluetooth**. Este nombre de contacto será el predeterminado en las transferencias de tarjetas de presentación.

Configuración de la información de la tarjeta de presentación

Para configurar la información de su tarjeta de presentación:

1. Cree un contacto en el programa **Contactos** que incluya su nombre, cargo y otra información relevante.
2. En la pantalla **Hoy** puntee en el icono de **Bluetooth** > **Configuración de Bluetooth**.
3. Puntee en la ficha **Intercambio de información**.
4. Puntee en el icono **Mi tarjeta de presentación**.

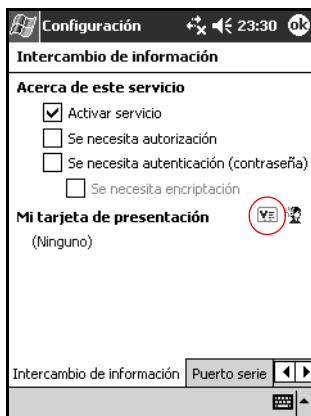

5. Seleccione el contacto en la lista.
6. Puntee en **OK**.

Envío de tarjetas de presentación

1. En el menú **Hoy** púntee en **Inicio > Bluetooth Manager**.
2. Púntee en el icono de **tarjeta de presentación**.

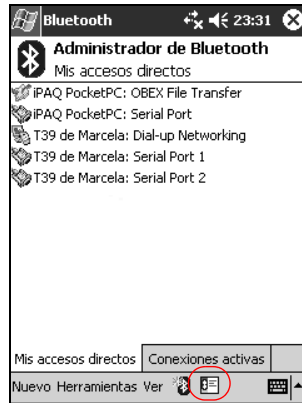

También puede abrir el intercambio de tarjetas de presentación púnteeando en **Herramientas, Intercambio de tarjetas de presentación** en el **Administrador de Bluetooth**.

3. Púntee en el icono de **envío**.
4. Púntee en el dispositivo al que desea enviar la tarjeta de presentación.
5. Púntee en **OK**.

Solicitud de tarjetas de presentación

1. En el menú **Hoy** púntee en **Inicio > Bluetooth Manager**.
2. Púntee en el icono de **tarjeta de presentación**.
3. Púntee en el icono de **solicitud**.
4. Púntee en el dispositivo desde el que desee solicitar una tarjeta de presentación.
5. Púntee en **OK**.

Intercambio de tarjetas de presentación

Se puede intercambiar la información de las tarjetas de presentación con otro dispositivo. Si se encuentra disponible, la información del dispositivo se enviará directamente a la lista **Contactos** de **Pocket Outlook**.

Para intercambiar tarjetas de presentación:

1. En el menú **Hoy** púntee en **Inicio > Bluetooth Manager**.
2. Púntee en el icono de **tarjeta de presentación**.
3. Púntee en el icono de **intercambio**.
4. Púntee en el dispositivo con el que desea intercambiar la tarjeta de presentación.
5. Púntee en **OK**.

Cómo abrir una conexión

1. En el menú **Hoy** púntee en **Inicio > Bluetooth Manager**.
2. Púntee y mantenga el puntero en el icono o en el nombre de lista y, a continuación, púntee en **Conectar**.
3. Púntee en **OK**.

Visualización del estado de la conexión

Puede visualizar los elementos siguientes:

- El nombre de la conexión
- El nombre del dispositivo
- El estado de la conexión
- La longitud de la conexión
- La fuerza de la señal

Para visualizar el estado de la conexión:

1. En el menú **Hoy** púntee en **Inicio > Bluetooth Manager**.
2. Púntee y mantenga el puntero en un icono de conexión activo o en un nombre de lista y, a continuación, púntee en **Estado**.
3. Púntee en **OK**.

Cierre de una conexión

1. En el menú **Hoy** púntee en **Inicio > Bluetooth Manager**.
2. Púntee y mantenga el puntero en el icono de conexión o en el nombre de lista.
3. En el menú, púntee en **Desconectar**.
4. Púntee en **OK**.

Visualización de información de la conexión

1. En el menú **Hoy** púntee en **Inicio > Bluetooth Manager**.
2. Púntee y mantenga el puntero en el icono de conexión o en el nombre de lista.
3. En el menú, púntee en **Propiedades**.
4. Púntee en **OK**.

Cómo trabajar con conexiones

Puede crear accesos directos para abrir y visualizar información de estado de todas las conexiones.

Creación de un acceso directo

Al crear un acceso directo para uno o varios servicios no se establece ninguna conexión. Sólo coloca un acceso directo para dicho servicio en la ficha **Mis accesos directos** del **Administrador de Bluetooth**.

Para crear un acceso directo:

1. En el menú **Hoy** púntee en **Inicio > Bluetooth Manager**.
2. Púntee en **Nuevo** y en **Conectar**.
3. Seleccione un tipo de servicio y púntee en **Siguiente**.
4. Siga las instrucciones del asistente para la conexión.



Los dispositivos emparejados se designan con una marca.

Eliminación de un acceso directo

1. En el menú **Hoy** púntee en **Inicio > Bluetooth Manager**.
2. Púntee y mantenga el puntero en el icono de conexión o en el nombre de lista que debe eliminar.
3. En el menú, púntee en **Eliminar**.
4. Púntee en **Sí** para verificar que debe eliminarse el acceso directo seleccionado.
5. Púntee en **OK**.

Visualización de accesos directos

Puede visualizar accesos directos en forma de iconos o en formato de lista.

1. En el menú **Hoy** púntee en **Inicio > Bluetooth Manager**.
2. Púntee en el **Ver**.
3. Púntee en **Lista** o en **Iconos**.
4. Púntee en **OK**.

Solución de problemas

Problemas frecuentes

Tenga en cuenta las siguientes sugerencias para solucionar posibles problemas con el iPAQ Pocket PC.

Problema	soluciones
No se ve nada en la pantalla.	<ul style="list-style-type: none">• Compruebe que el iPAQ Pocket PC esté encendido.• Compruebe que el iPAQ Pocket PC esté conectado al adaptador de AC y al cable de sincronización USB.• Reinicie el dispositivo mediante el puntero, pulsando suavemente el botón de reinicio situado en la parte posterior de la unidad.
La batería no se conserva cargada.	<ul style="list-style-type: none">• Mantenga siempre el iPAQ Pocket PC conectado al adaptador de AC cuando no lo utilice.• En la configuración de luz de fondo, deslice la barra hasta el nivel mínimo para ahorrar el máximo de energía.
La luz de fondo se apaga.	<ul style="list-style-type: none">• En la configuración de la luz de fondo, aumente el intervalo de tiempo durante el cual la luz de fondo permanece encendida cuando no se utiliza el dispositivo.• Seleccione la opción para activar la luz de fondo al tocar la pantalla o pulsar un botón

Problema	soluciones
Voy de viaje y quiero llevar conmigo el iPAQ Pocket PC.	<ul style="list-style-type: none">• Realice una copia de seguridad de la información.• Lleve consigo una copia de seguridad en una tarjeta de memoria SD.• Desconecte todos los dispositivos externos.• Lleve consigo el adaptador de AC y el adaptador de cargador.• Guarde el iPAQ Pocket PC en una funda protectora y llévelo con el equipaje de mano.
Voy a viajar al extranjero y quiero llevar conmigo el iPAQ Pocket PC.	Compruebe que dispone del adaptador de enchufe, cable y módem adecuados para el país que va a visitar.
Quiero enviar el iPAQ Pocket PC al servicio de reparación.	<ol style="list-style-type: none">1. Realice una copia de seguridad de la información.2. Desconecte todos los dispositivos externos.3. Extraiga la batería, pero inclúyala en el envío.4. Empaquete el iPAQ Pocket PC y todos los dispositivos externos en un embalaje protector. Incluya la documentación o los elementos adicionales que aconseje el servicio de asistencia al cliente.
No me puedo conectar a una red.	<ul style="list-style-type: none">• Compruebe que se haya introducido la información del servidor necesaria.• Compruebe que la red a la que intenta conectarse no está ocupada.• Compruebe que estén instalados los controladores adecuados para la tarjeta.• Compruebe que el nombre de usuario y la contraseña sean correctos.• Puntee en Inicio > Configuración > ficha Conexiones > Conexiones y compruebe la configuración de la conexión.• Compruebe que el hardware que utiliza con el iPAQ Pocket PC está bien configurado y es operativo.

Problema	soluciones
Al intentar abrir la bandeja de entrada, se produce un error o la aplicación se bloquea.	Limite el número de servicios de correo electrónico.
Se produce un error al intentar grabar una nota en la aplicación Calendario o Tareas.	Intente utilizar un formato de grabación con más compresión en la aplicación Calendario o Tareas (8.000 Hz, Mono [0,7 KB/s] es el formato con más compresión disponible).
Quiero que se muestre la fecha actual.	<ol style="list-style-type: none">1. En el menú Inicio, puntee en Calendario.2. Puntee en el icono que le llevará al día de hoy para ver la fecha actual.
No se muestran todas las citas.	Asegúrese de que la cita creada esté en la categoría seleccionada.
No encuentro un documento o libro guardado.	Pocket Word y Pocket Excel reconocen y muestran los documentos que se encuentran en sólo una subcarpeta de My Documents. Por ejemplo, si ha creado otra carpeta en la subcarpeta Personal de My Documents, no se mostrarán los documentos que contenga dicha carpeta.
El dispositivo siempre solicita la contraseña.	Puntee en Inicio > Configuración > ficha Personal > Contraseña para comprobar que la configuración de la contraseña es la deseada.
No encuentro los archivos que ha enviado otro dispositivo.	Vaya a la carpeta My Documents, que es la ubicación predeterminada donde se guardan los archivos que se reciben.

ActiveSync

Para obtener más información sobre Microsoft ActiveSync, consulte el capítulo 2, "Utilización de ActiveSync".

Problema	soluciones
No puedo conectarme a mi ordenador mediante el cable de sincronización USB.	<ul style="list-style-type: none">• Compruebe que tiene Microsoft ActiveSync 3.7 o superior instalado en el ordenador anfitrión antes de conectar en él el iPAQ Pocket PC.• Compruebe que el iPAQ Pocket PC esté conectado al cable de sincronización USB y que el cable de sincronización esté conectado al ordenador.• Asegúrese de ejecutar Microsoft Windows 98SE, Me, 2000 o XP y de que tiene Microsoft ActiveSync 3.7 o posterior instalado en el ordenador.
He conectado el iPAQ Pocket PC antes de instalar Microsoft ActiveSync.	<ol style="list-style-type: none">1. Desconecte el cable de sincronización USB del ordenador.2. Si tiene Windows 98SE, Me, 2000 o XP, desinstale el registro USB.3. Instale Microsoft ActiveSync 3.7 o superior.4. Vuelva a conectar el cable de sincronización USB del iPAQ Pocket PC.
Microsoft ActiveSync no puede localizar el iPAQ Pocket PC cuando lo sincronizo.	<ul style="list-style-type: none">• Compruebe que el dispositivo esté encendido.• Compruebe que todos los cables estén firmemente conectados.• Desconecte el cable de sincronización USB del iPAQ Pocket PC, encienda la unidad pulsando el botón de alimentación y vuelva a conectar el cable.• Reinicie el dispositivo mediante el puntero, pulsando suavemente el botón de reinicio situado en la parte posterior de la unidad.• Compruebe la configuración de conexión de ActiveSync en el ordenador personal para asegurarse de que el puerto de comunicaciones que utiliza está activo.

Problema	soluciones
No puedo abrir los mensajes de correo electrónico de la bandeja de entrada después de restaurar con Microsoft ActiveSync.	Utilice Microsoft ActiveSync para sincronizar el iPAQ Pocket PC con el ordenador personal. Para obtener más información, consulte el apartado "Sincronización con el ordenador" del capítulo 2.
He intentado sincronizar un libro y Microsoft ActiveSync no reconoce el archivo.	Pocket Excel no es compatible con todos los formatos de Excel; por lo tanto, Microsoft ActiveSync no puede sincronizar el archivo.

Bluetooth

Para obtener más información sobre Bluetooth (sólo modelos h1940), consulte el capítulo 8: "Utilización de Bluetooth".

Problema	soluciones
No encuentro otro dispositivo.	<ul style="list-style-type: none">• Acérquese al dispositivo.• Compruebe que la radio de Bluetooth esté encendida.• Compruebe que no tenga restricciones en la capacidad de ver dispositivos.• Compruebe que el dispositivo al que intenta conectarse esté encendido y permita que otros dispositivos lo detecten.
Puedo ver otros dispositivos, pero la conexión y el intercambio de datos con ellos no es posible.	<ul style="list-style-type: none">• Acérquese al dispositivo.• Compruebe que la radio de Bluetooth esté encendida.• Compruebe que el otro dispositivo no le haya restringido el acceso.
Otros dispositivos no pueden encontrar el mío ni conectarse a él.	<ul style="list-style-type: none">• Acérquese al dispositivo.• Compruebe que la radio de Bluetooth esté encendida.• Compruebe que no haya restringido los dispositivos que pueden encontrar el suyo.• Compruebe la configuración de Bluetooth para asegurarse que otros dispositivos podrán detectarlo y conectarse a él.
Otros dispositivos no reciben la información correcta de mi tarjeta de presentación.	<ul style="list-style-type: none">• Compruebe que haya configurado correctamente la información de la tarjeta de presentación en Configuración de Bluetooth.• Compruebe la Configuración de Bluetooth para asegurarse de que no tiene esta función restringida.

Tarjetas de expansión

Para obtener más información sobre las tarjetas de expansión, consulte el capítulo 6: "Tarjetas de expansión".

Problema	soluciones
El iPAQ Pocket PC no reconoce la tarjeta de expansión.	Compruebe que el iPAQ Pocket PC esté bien alojado en la tarjeta de expansión. Compruebe que los controladores SDIO de terceros estén instalados.
No puedo insertar la tarjeta.	<ul style="list-style-type: none">• Compruebe que no esté insertando la tarjeta ladeada.• Inserte primero el área de conexión.
No puedo extraer la tarjeta SDIO.	Presione la tarjeta SDIO hacia abajo para liberar el mecanismo de bloqueo. La tarjeta emergerá ligeramente y podrá retirarla con facilidad.
El iPAQ Pocket PC no reconoce la tarjeta.	<ul style="list-style-type: none">• Reinicie el dispositivo mediante el puntero, pulsando suavemente el botón de reinicio situado en el lateral de la unidad.• Asegúrese de que haya cargado los controladores que se incluyen con la tarjeta de expansión adquirida.

Avisos normativos

Aviso para la Unión Europea



Los productos con la marca CE cumplen con la directiva R&TTE (1999/5/CE), la directiva EMC (89/336/CEE) y la directiva sobre baja tensión (73/23/CEE), emitidas por la Comisión de la Comunidad Europea.

El cumplimiento de estas directivas implica la conformidad con las siguientes normas europeas (las normas internacionales equivalentes aparecen entre paréntesis):

- EN 55022 (CISPR 22): Interferencias electromagnéticas
- EN 55024 (IEC61000-4-2, 3, 4, 5, 6, 8, 11): Inmunidad electromagnética
- EN61000-3-2 (IEC61000-3-2): Armónicos de la línea de alimentación
- EN61000-3-3 (IEC61000-3-3): Fluctuación de la línea de alimentación
- EN 60950 (IEC 60950): Seguridad de productos
- ETS 300 328: Requisitos técnicos para equipos de radio
- ETS 300 826 o EN 301 489-17: Requisitos generales de EMC para equipos de radio

Este producto puede utilizarse en todos los países de la UE y la EFTA.

Advertencia sobre la batería



ADVERTENCIA: este ordenador contiene una batería recargable de iones de litio. Para reducir el riesgo de incendio o de quemaduras, la batería no se debe desmontar, aplastar, perforar, sumergir en agua ni arrojar al fuego; tampoco debe cortocircuitar los contactos externos.



PRECAUCIÓN: si no se reemplaza correctamente la batería, existe peligro de explosión. Sustitúyala únicamente por el mismo tipo de batería o uno equivalente que le haya recomendado el fabricante. Deseche las baterías utilizadas según las instrucciones del fabricante.



Dado el tipo de batería que utiliza las series h1930 y h1940, respete las normas locales a la hora de desechar la batería. Su distribuidor podrá informarle sobre la normativa local o sobre la existencia de algún programa de recogida de baterías.

Advertencia sobre el equipo



ADVERTENCIA: para reducir el riesgo de lesiones personales, descargas eléctricas, incendio o daños en el equipo:

- Enchufe el adaptador de AC a una toma eléctrica de tierra de fácil acceso en todo momento.
 - Para desconectar la alimentación del equipo, desenchufe el adaptador de AC de la toma eléctrica o el cable de sincronización del ordenador anfitrión.
 - No coloque nada sobre el cable del adaptador de AC ni sobre ningún otro cable. Tienda los cables de modo que nadie pueda tropezar con ellos ni pisarlos accidentalmente.
 - No tire de los cables. Cuando desenchufe el cable de la toma eléctrica, tire del enchufe, no del cable; en el caso del adaptador de AC, tire del adaptador para extraerlo de la toma eléctrica.
 - No utilice convertidores comercializados para electrodomésticos a fin de proporcionar alimentación de las series iPAQ h1930 y h1940.
-

Aviso para si viaja en avión

El uso de equipos electrónicos en aviones comerciales está sujeto a la normativa de la compañía aérea.

Avisos sobre conexiones inalámbricas

En ciertas circunstancias o entornos, la utilización de dispositivos inalámbricos puede estar restringida. Tales restricciones pueden darse en aviones, hospitales, cerca de material explosivo, en sitios peligrosos, etc.

Si tiene dudas respecto al uso de este dispositivo, solicite permiso para utilizarlo antes de encenderlo.

Especificaciones

Especificaciones del sistema



No todos los modelos están disponibles en todos los países

Característica del sistema	Descripción
Procesador	Modelos h1940: Samsung S3C2410 266 MHz Modelos h1930: Samsung S3C2410 203 MHz
RAM (memoria de acceso aleatorio)	64 MB de SDRAM (56 MB de memoria principal) Modelos h1930, h1940 (56 MB de memoria principal)
Almacenamiento de archivos de iPAQ (memoria no volátil)	Modelos h1940, h1945: 14 MB de almacenamiento (no disponible en la versión coreana, japonesa, de chino tradicional y chino simplificado)
Ranura SD I/O	Memoria SD y soporte de tarjeta SDIO
Pantalla	TFT transreflectiva en color de 3,5 pulgadas, 240 x 320 píxeles, admite 65.536 colores.
Sensor de la luz de fondo	Ajuste de brillo con varios niveles
Audio	Micrófono, altavoz, conector de audio estéreo de 2,5 mm, MP3 estéreo a través de conector de audio
Infrarrojos (IrDA)	IrDA, transferencia de datos de hasta 115,2 Kb por segundo

Característica del sistema	Descripción
Bluetooth (sólo h1940 y h1945)	Dispositivo de clase II; rango convencional de 10 metros (30 pies)
Indicadores	3 modos de notificación de alarma: indicador intermitente de color verde, tono, mensaje emergente En carga: indicador intermitente de color ámbar Cargado: indicador fijo de color ámbar Bluetooth activo: indicador intermitente de color azul
Batería	Batería extraíble/recargable de iones de litio de 900 mAh con batería de reserva interna para conservar los datos durante la sustitución de la batería principal.

Especificaciones físicas

hp iPAQ serie h1930 y h1940

	Sistema imperial	Sistema métrico
Longitud	11,33 cm	113,3 mm
Anchura	6,99 cm	69,8 mm
Profundidad	12,70 mm	12,8 mm
Peso	4,37 oz	124 g

Entorno operativo

Entorno

		Sistema imperial	Sistema métrico
Temperatura	En funcionamiento	De 32° a 104 °F	De 0° a 40 °C
	Sin funcionar	De -4° a 140 °F	De -20° a 60 °C
Humedad relativa	En funcionamiento	Hasta el 80%	Hasta el 80%
	Sin funcionar	Hasta el 80%	Hasta el 80%
Altitud máxima	En funcionamiento	De 0 a 15.000 pies	4.572 metros
	Sin funcionar	De 0 a 15.000 pies	4.572 metros

Índice

A

- ActiveSync 1–3, 4–17
 - conectar 2–2
 - copia de seguridad 2–6
 - copia de seguridad/
restaurar 4–18
- Explorar 2–5
- instalar 2–3
- restaurar 2–6
- solución de problemas 9–4
- usos 2–1
- adaptador de AC 3–4
- Administrador de Bluetooth 8–15
- alinear la pantalla 1–10
- aplicaciones
 - abrir 4–8
 - cerrar 4–9
 - instalar 2–6, 4–10
- archivos digitales 1–4
- asociación con un teléfono
móvil 8–22
- Autopueba 1–2
- ayuda
 - acceder 1–1

B

- barra de comandos 4–2
- barra de exploración 4–2

- base 2–2, 2–3, 3–1
- base de conexión 2–2, 2–3, 3–1
- base de conexión al PC USB 2–2,
2–3, 3–1
- batería
 - cargar 3–6
 - configuración de la luz de
fondo 3–7
 - control manual 3–8
 - especificaciones B–2
 - extraer 3–5
 - instalar 3–1
 - prolongar la duración de la
batería 3–7
 - recargar 3–1
 - repuesto 3–1
 - reserva 3–1
 - solución de problemas 9–1
- batería de reserva 3–1
- Bluetooth 1–2, 2–2
 - activar 8–5, 8–6
 - carpeta compartida 8–11
 - conexión ActiveSync 8–19
 - configuración 8–5
 - crear accesos directos 8–29
 - emparejar dispositivos 8–6,
8–8
 - enviar archivos 8–23

- especificaciones B-2
- propiedades 8-6
- redes telefónicas 8-20
- servicios compatibles 8-4
- solución de problemas 9-6
- términos 8-3
- usar 8-1
- botón de reinicio 1-8, 1-9
- C**
- clave de vínculo 8-8
- completo, reinicio 1-9, 1-10
- conceptos básicos
 - adquirir los 4-1
- conectar
 - a Internet 7-1
 - a la red de trabajo 7-1
 - a otros dispositivos 8-18
 - a un ordenador 2-2
- conexión a una red 9-2
- conexión inalámbrica 2-2, 2-3
- configuración
 - de conexión 2-5
 - de la luz de fondo 3-7, 9-1
- contraseñas 9-3
- control de la batería 3-8
- copia de seguridad de archivos 4-17
 - ActiveSync 2-6, 4-18
 - iPAQ Backup 4-17
- correo electrónico
 - enviar y recibir 2-7
 - sincronización 2-2
- cuidado periódico 1-11
- cuidado y mantenimiento 1-11

- D**
- datos
 - almacenados en RAM 3-1
 - copia de seguridad 1-2
- dibujar en la pantalla 5-7
- dirección de Internet 7-3

- E**
- emparejar dispositivos 8-16
 - configuración 8-8
- enchufe del adaptador del cargador 3-1
- enviar
 - el iPAQ Pocket PC 9-2
 - mensajes de correo electrónico 2-7
- escribir en la pantalla 5-7
- especificaciones B-1
- establecer
 - fecha 1-7
 - hora del país de visita 1-6
 - hora local 1-6
- extracción de la batería 3-5

- F**
- Favoritos móviles 2-7
- fecha
 - establecer 1-7

- H**
- hora
 - establecer, país de visita 1-6
 - local, establecer 1-6

- I**
- iconos 4-3
 - de estado 4-3
- indicador de alimentación 3-6

información del propietario 1-7

infrarrojos 2-2, 2-3

especificaciones B-1

instalar

ActiveSync 2-3

aplicaciones 2-6, 4-10

la batería 3-1

Internet

conectar 7-1

iPAQ

almacenamiento de

archivos 4-19

Backup 1-2

Copia de seguridad 4-17

Image Viewer 1-2

creación de una
presentación de

diapositivas 4-12

L

lista de favoritos 7-4

M

mantenimiento 1-11

memoria

RAM 3-1, 3-5, B-1

ROM 3-5, B-1

menús emergentes 4-4

métodos de entrada

teclado 5-1

trazos aprendidos 5-1

trazos naturales 5-1

Microsoft

ActiveSync 1-3, 2-1

Bandeja de entrada 1-3, 2-7

Calculadora 1-3

Calendario 1-3

Cliente de terminal 1-4

Conexiones 1-3

Configuración 1-4

Contactos 1-3

Fundamentos de Pocket PC 1-1

Notas 1-3

Pocket Excel 1-3, 9-3, 9-5

Pocket Internet Explorer 1-4,
2-7

Pocket Word 1-4, 9-3

Reproductor de Windows

Media 9 Series 1-4

Tareas 1-4

MP3 1-4

N

normal, reinicio 1-8

O

opciones

repuesto, batería 3-1

P

pantalla

alinear 1-10

dibujar y escribir en la 5-7

pantalla Hoy 1-3, 1-4, 1-7, 4-1

creación de información

nueva 4-5

personalizar 4-6

usar 4-1

presentación de diapositivas 4-12

problemas
solución 9-1

puntero 1-5
arrastrar 1-5
escribir con 5-5, 5-6
puntear 1-5
puntear y mantener 1-5

R

RAM 3-1, 3-5
especificaciones B-1
recibir mensajes de correo
electrónico 2-7
red privada, conectar a 7-2
red, conectar 7-1
redes telefónicas 8-20
reinicio
completo 1-9, 1-10
normal 1-8

reinicio por hardware 1-9

reinicio por software 1-8

repuesto, batería 3-1

restaurar archivos
ActiveSync 2-6, 4-18
iPAQ Backup 4-17

ROM 3-5
especificaciones B-1

S

sincronización 1-3
cambiar configuración 2-4
con el ordenador 2-2
correo electrónico 2-2
vínculos a sitios Web 2-7

sincronizar
vínculos a sitios Web 7-2
sitios Web
sincronizar vínculos 2-7, 7-2
solución de problemas 9-1
con ActiveSync 9-4
con Bluetooth 9-6
con la batería 9-1
con la tarjeta de expansión 9-7

T

tarjetas de expansión
Secure Digital (SDIO) 6-2
solución de problemas 9-7
tarjeta de memoria 6-4
usar 6-1
tarjetas de memoria 9-2
ver contenido 6-4
tarjetas de presentación
intercambiar información 8-28
teclado 5-1
teclado en pantalla 5-4
trazos aprendidos 5-1, 5-6
trazos naturales 5-1, 5-5

V

viajar con el iPAQ Pocket PC 9-2
vínculo a sitios Web 2-7, 7-2
Visualizador de recursos 1-2

W

Windows Media 1-4