

# SHARP®

ELECTRONIC CASH REGISTER  
CAJA REGISTRADORA ELECTRONICA

MODEL  
MODELO

# XE-A302

INSTRUCTION MANUAL

MANUAL DE INSTRUCCIONES



## WARNING

FCC Regulations state that any unauthorized changes or modifications to this equipment not expressly approved by the manufacturer could void the user's authority to operate this equipment.

**Note:** This equipment has been tested and found to comply with the limits for a Class A digital device, pursuant to Part 15 of the FCC Rules. These limits are designed to provide reasonable protection against harmful interference when this equipment is operated in a commercial environment.

This equipment generates, uses, and can radiate radio frequency energy and, if not installed and used in accordance with the instruction manual, may cause harmful interference to radio communications. Operation of this equipment in a residential area is likely to cause harmful interference in which case the user will be required to correct the interference at his own expense.

## CAUTION

The AC power socket-outlet should be installed near the equipment and should be easily accessible.

## FOR YOUR RECORDS

Please record below the model number and serial number for easy reference in case of loss or theft. These numbers are located on the right side of the unit. Space is provided for further pertinent data.

Model Number \_\_\_\_\_

Serial Number \_\_\_\_\_

Date of Purchase \_\_\_\_\_

Place of Purchase \_\_\_\_\_

# INTRODUCTION

Thank you very much for your purchase of the SHARP Electronic Cash Register, Model XE-A302. Please read this manual carefully before operating your machine in order to gain full understanding of functions and features. Please keep this manual for future reference. It will help you if you encounter any operational problems.

## CAUTION!

**Be sure to initialize the cash register before you start operating the cash register.** Otherwise, distorted memory contents and malfunction of the cash register will occur. For this procedure, please refer to [page 8](#).

# IMPORTANT

- **On the printer cover, a paper cutter is mounted. Be careful not to cut yourself on the paper cutter.**
- **Install your register in a location that is not subject to direct radiation, unusual temperature changes, high humidity or exposed to water sources. Please keep the register away from heat and magnetic sources.**  
Installation in such locations could cause damage to the cabinet and the electric components.
- **Never operate the register with wet hands.**  
The water could seep into the interior of the register and cause component failure.
- **When cleaning your register, use a dry, soft cloth. Never use solvents, such as benzine and/or thinner.**  
The use of such chemicals will lead to discoloration or deterioration of the cabinet.
- **The register plugs into any standard wall outlet (120V AC  $\pm$ 10%) with a dedicated earth-guard.**  
Other electrical devices on the same electrical circuit could cause the register to malfunction.
- **If the register malfunctions, call 1-800-BE-SHARP for service - do not try to repair the register yourself.**
- **For complete electrical disconnection, remove the AC power cord from the wall outlet.**

# PRECAUTION

This Electronic Cash Register has a built-in memory protection circuit which is operated by rechargeable batteries.

Please note that all batteries will, in time, dissipate their charge even if not used. Therefore to insure an adequate initial charge in the protection circuit, and to prevent any possible loss of memory upon installation, it is recommended that each unit be allowed to recharge for a period of 24 to 48 hours prior to use by the customer.

After installation, the rechargeable batteries are charged when the machine is plugged in and its mode switch is set to the ON position (other than OFF position). This recharging precaution can prevent unnecessary initial service calls.

**Customer Service Hotline  
1-800-BE-SHARP**

**For Easy Set-up, see  
“GETTING STARTED” ([page 8](#)).**

**The Spanish version (summary of English version) is after the English version.  
La versión española (el resumen de la versión inglesa) sigue a la versión inglesa.**

---

# CONTENTS

<b>INTRODUCTION</b> .....	<b>1</b>
<b>IMPORTANT</b> .....	<b>1</b>
<b>PRECAUTION</b> .....	<b>1</b>
<b>CONTENTS</b> .....	<b>2</b>
<b>PARTS AND THEIR FUNCTIONS</b> .....	<b>4</b>
1 External View .....	4
2 Printer .....	4
3 Mode Switch and Mode Keys .....	5
4 Keyboard .....	5
5 Displays .....	6
6 Drawer Lock Key .....	6
<b>GETTING STARTED</b> .....	<b>8</b>

FOR THE OPERATOR
------------------

<b>OVERVIEW OF FLOW OF DAILY SALES ENTRIES</b> .....	<b>12</b>
<b>BASIC SALES ENTRY</b> .....	<b>13</b>
1 Basic Sales Entry Example .....	13
2 Error Warning .....	14
3 Item Entries .....	15
Single item entries .....	15
Repeat entries .....	16
Multiplication entries .....	16
Split pricing entries .....	17
Single item cash sale (SICS) entry .....	18
4 Displaying Subtotals .....	18
5 Finalization of Transaction .....	18
Cash or check tendering .....	18
Cash or check sale that does not require tender entry .....	19
Charge (credit) sale .....	19
Mixed-tender sale .....	19
6 Tax Calculation .....	20
Automatic tax .....	20
Manual tax .....	20
Tax delete .....	20
Tax status shift .....	21
<b>OPTIONAL FEATURES</b> .....	<b>22</b>
1 Auxiliary Entries .....	22
Discount and premium entries using the percent key .....	22
Discount and premium entries using the discount key .....	22
Refund entries .....	23
Non-add code number entries and printing .....	23
2 Auxiliary Payment Treatment .....	24
Currency conversion .....	24
Received-on account and paid-out entries .....	25
No sale (exchange) .....	25
Bottle return .....	25
3 Automatic Sequence Key (AUTO key) Entries .....	25
<b>CORRECTION</b> .....	<b>26</b>
1 Correction of the Last Entry (direct void) .....	26
2 Correction of the Next-to-last or Earlier Entry (indirect void) .....	26
3 Subtotal Void .....	27
4 Correction of Incorrect Entries not Handled by the Direct or Indirect Void Function .....	27

<b>PRIOR TO PROGRAMMING .....</b>	<b>28</b>
<b>BASIC FUNCTION PROGRAMMING (For Quick Start) .....</b>	<b>28</b>
1 Date and Time Programming .....	28
2 Tax Programming for Automatic Tax Calculation Function .....	29
Tax programming using a tax rate .....	29
The tax table (applicable to the add-on tax) .....	30
Quantity for doughnut tax exempt (for Canadian tax system) .....	32
<b>AUXILIARY FUNCTION PROGRAMMING .....</b>	<b>33</b>
1 Department Programming .....	33
2 PLU (Price Look-Up) and Subdepartment Programming .....	35
3 Commission Rate Programming .....	36
4 Miscellaneous Key Programming .....	37
Rate for [%1], [%2] and [CONV] .....	37
Amount for [⊖] .....	37
Percent rate limitation for [%1] and [%2] .....	38
Function parameters for [%1], [%2] and [⊖] .....	38
Function parameters for [CONV] .....	39
Entry digit limit for [RA], [RCPT/PO] and [TAX] .....	39
Function parameters for [CHK], [CH1], [CH2] and [CA/AT] (when using as CA key) .....	40
5 Text Programming .....	41
<b>ADVANCED PROGRAMMING .....</b>	<b>48</b>
1 Register Number and Consecutive Number Programming .....	48
2 Various Function Selection Programming 1 .....	48
Function selection for miscellaneous keys .....	49
Print format .....	49
Receipt print format .....	50
Electronic journal (EJ) function parameters .....	50
Function selection for tax .....	51
Other programming .....	51
3 Various Function Selection Programming 2 .....	54
Power save mode .....	54
Logo message print format .....	54
High amount lockout (HALO) for cash in drawer (CID) (sentinel) .....	55
RS-232C interface .....	55
Thermal printer density .....	56
Language selection .....	56
Training clerk specification for training mode .....	57
AUTO key programming .....	57
4 Reading Stored Programs .....	57
<b>TRAINING MODE .....</b>	<b>59</b>
<b>READING (X) AND RESETTING (Z) OF SALES TOTALS .....</b>	<b>60</b>
<b>EJ REPORT READING AND RESETTING .....</b>	<b>66</b>
<b>OVERRIDE ENTRIES .....</b>	<b>67</b>
<b>CORRECTION AFTER FINALIZING A TRANSACTION (Void mode).....</b>	<b>67</b>
<b>OPERATOR MAINTENANCE.....</b>	<b>68</b>
1 In Case of Power Failure .....	68
2 In Case of Printer Error .....	68
3 Cautions in Handling the Printer and Recording Paper.....	68
4 Replacing the Paper Roll.....	69
5 Removing a Paper Jam.....	71
6 Cleaning the Printer (Print Head / Sensor / Roller) .....	71
7 Removing the Till and the Drawer .....	72
8 Opening the Drawer by Hand.....	72
9 Before Calling for Service.....	73
<b>SPECIFICATIONS .....</b>	<b>74</b>

# PARTS AND THEIR FUNCTIONS

## 1 External View

### ■ Front view

Operator display

Printer cover

Receipt paper

Drawer

Drawer lock

### ■ Rear view

Customer display  
(Pop-up type)

Power cord

Mode switch

Keyboard

RS-232C connector

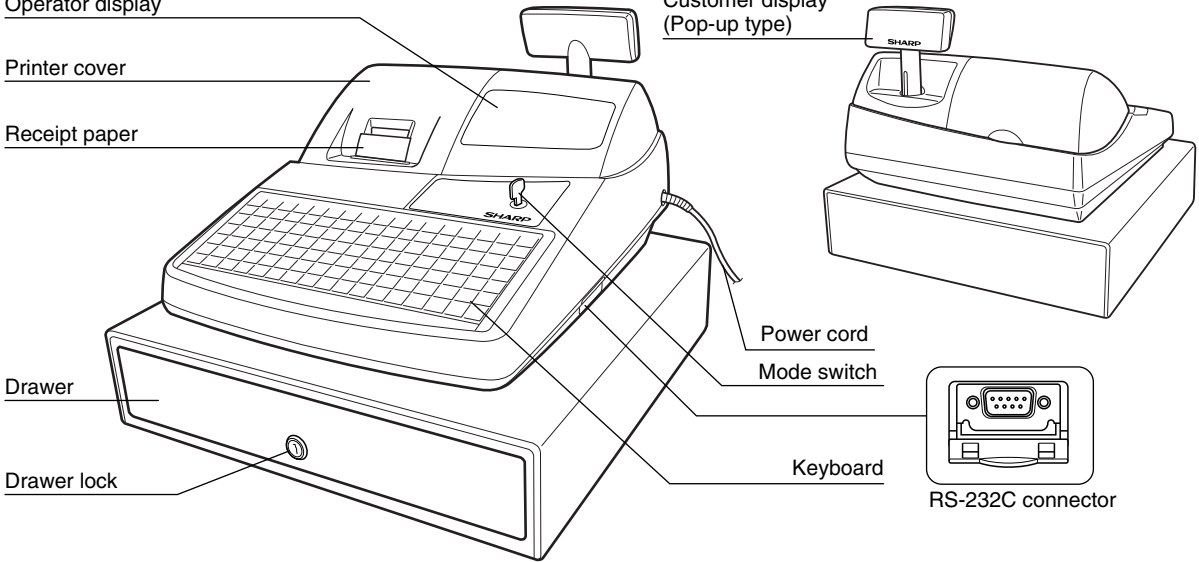

## 2 Printer

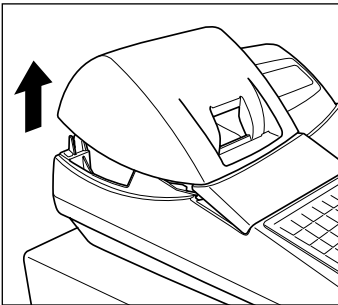

The printer is one station type thermal printer, therefore it does not require any type of ink ribbon or cartridge.

Lift the rear of the printer cover to remove. To re-install, hook the pawls on the cabinet and close.

**Caution:** The paper cutter is mounted on the printer cover. Be careful not to cut yourself.

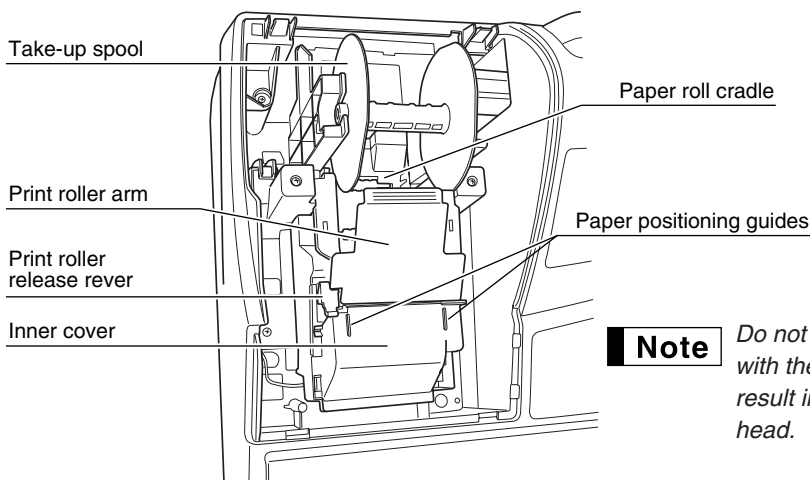

### Note

Do not attempt to remove the paper roll with the print roller arm is locked. This may result in damage to the printer and print head.

### 3 Mode Switch and Mode Keys

The mode switch can be operated by inserting one of the two supplied mode keys - manager (MA) and operator (OP) keys. These keys can be inserted or removed only in the "REG" or "OFF" position.

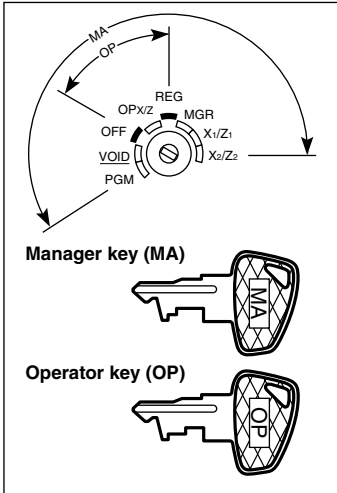

The mode switch has these settings:

- OFF:** This mode locks all register operations. (AC power turns off.) No change occurs to register data.
- OP X/Z:** To take individual clerk X or Z reports, and to take flash reports. It can be used to toggle receipt state "ON" and "OFF" by pressing the **RCPT/PO** key.
- REG:** For entering sales.
- PGM:** To program various items.
- VOID:** Enters into the void mode. This mode allows correction after finalizing a transaction.
- MGR:** For manager's entries. The manager can use this mode for an override entry.
- X1/Z1:** To take the X/Z report for various daily totals
- X2/Z2:** To take the X/Z report for periodic (weekly or monthly) consolidation

### 4 Keyboard

#### Keyboard layout

↑	E/J PRINT	67	68	69	70	71	72	73	74	75	CLK #	2	4	6	AUTO	ESC
56	57	58	59	60	61	62	63	64	65	66	DEPT #	1	3	5	RCPT /PO	RA
45	46	47	48	49	50	51	52	53	54	55	%1	PLU /SUB	@ /FOR	CL	TAX	CONV
34	35	36	37	38	39	40	41	42	43	44	%2	7	8	9	TAX1 SHIFT	TAX2 SHIFT
23	24	25	26	27	28	29	30	31	32	33	⊖	4	5	6	CH1	CH2
12	13	14	15	16	17	18	19	20	21	22	RFND	1	2	3	MDSE SBTL	CHK
1	2	3	4	5	6	7	8	9	10	11	VOID	0	00	•	#/TM SBTL	CA/AT

#### Key names

↑	Paper feed key	1 ~ 6	Department keys	TAX1 SHIFT TAX2 SHIFT	Tax 1 and 2 shift keys
E/J PRINT	Electronic journal print key	PLU /SUB	PLU/Subdepartment key	ESC	Escape key
1 ~ 75	Direct PLU keys	@ /FOR	Multiplication key	RA	Received-on account key
CLK#	Clerk code entry key	CL	Clear key	CONV	Conversion key
DEPT #	Department code entry key	00 0 ~ 9	Numeric keys	CH1 CH2	Charge 1 and 2 keys
%1 %2	Percent 1 and 2 keys	•	Decimal point key	CHK	Check key
⊖	Discount key	AUTO	Automatic sequence key	MDSE SBTL	Merchandise subtotal key
RFND	Refund key	RCPT /PO	Receipt print/Paid-out key	#/TM SBTL	Non-add code/Time display /Subtotal key
VOID	Void key	TAX	Tax key	CA/AT	Total/Amount tender /No sale key

**Note** In this manual, key tops are shown in one line, such as **PLU/SUB** for easy reading. Department keys are shown like **1**, and numeric keys are indicated with simple number indication, such as **1**, unless otherwise specified.

## ■ Keyboard sheet

Two types of keyboard sheets are installed on the cash register; one for ordinal use and one for text programming.

To reinstall the keyboard sheet or a new sheet, please follow the procedure below.

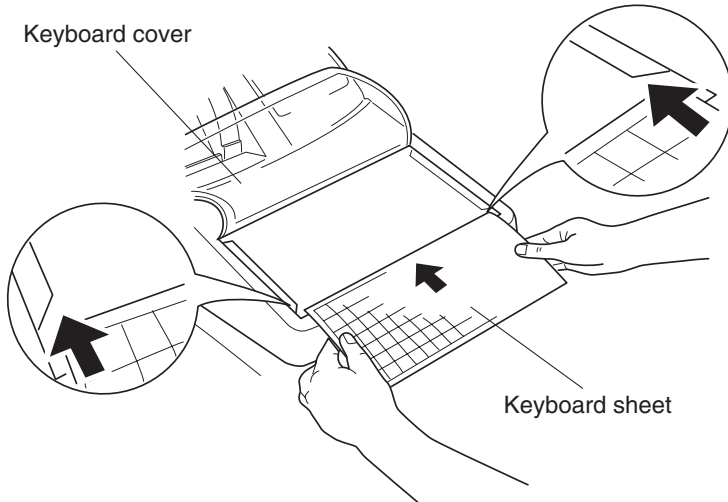

- ① Turn over the keyboard cover.
- ② Insert the keyboard sheet into a slit.

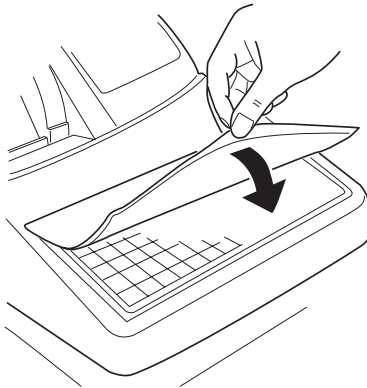

- ③ Close the keyboard cover.

### Note

- Do not spread the keyboard cover too far as it might tear the tabs.
- Replace the keyboard sheet with a new one if chance it gets wet. Use of a wet keyboard sheet may cause problems.
- Be sure to use only SHARP-supplied keyboard sheets. Thick or hard sheets can make key operations difficult.
- Place the keyboard sheet evenly under the keyboard cover.
- If you require a new keyboard sheet, please call the customer service hotline.
- The keyboard cover will eventually wear out. If your keyboard cover is dirty or broken, replace the cover with a new one. For details, please call the customer service hotline.



## 5 Displays

### Operator display

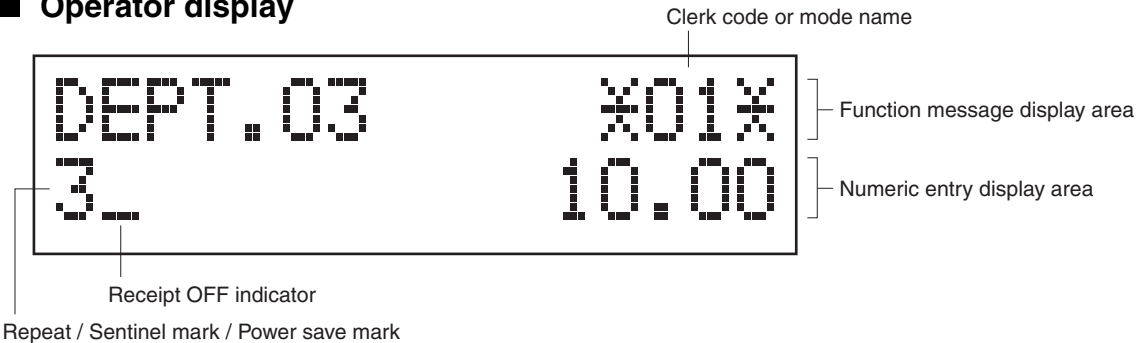

#### • Clerk code or Mode name

The mode you are in is displayed. When a clerk is assigned, the clerk code is displayed in the REG or OP X/Z mode. For example, “\*01\*” is displayed when clerk 01 is assigned.

#### • Repeat

The number of repeats is displayed, starting at “2” and incremental with each repeat. When you have registered ten times, the display will show “0”. (2 → 3 .....9 → 0 → 1 → 2...)

#### • Sentinel mark

When amount in the drawer reaches the amount you preprogrammed, the sentinel mark “X” is displayed advising you to remove the money to a safe place.

#### • Power save mark

When the cash register goes into the power save mode, the power save mark (decimal point) lights up.

#### • Function message display area

Item labels of departments and PLU/subdepartments and function texts you use, such as %1, (-) and CASH are displayed. For the details of function texts, please refer to [pages 45 and 46](#).

When an amount is to be entered or entered, “AMOUNT” is displayed: When an amount is to be entered, ----- is displayed at the numeric entry area with “AMOUNT”. When a preset price has been set, the price is displayed at the numeric entry area with “AMOUNT”.

#### • Numeric entry display area

Numbers entered using numeric keys are displayed here.

### Date and time display

Date and time appear on the display in the OP X/Z, REG, or MGR mode. In the REG or MGR mode, press the  key to display the date and time.

### Error message

When an error occurs, the corresponding error message is displayed in the function message display area. For details of error messages, please refer to “Error message table” on [page 73](#).

### Customer display (Pop-up type)

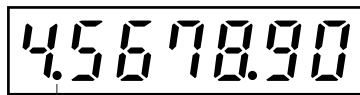

Power save mark (Mark only lights up in the power save mode.)

## 6 Drawer Lock Key

This key locks and unlocks the drawer. To lock it, turn 90 degrees counterclockwise. To unlock it, turn 90 degrees clockwise.

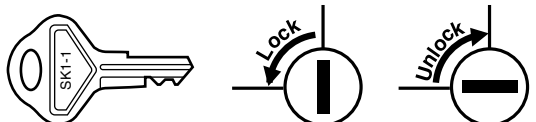

# GETTING STARTED

Please follow the procedure shown below.

## 1

### Installing the cash register

Find a stable surface near an AC outlet where the cash register will not be subject to water sources or direct sunlight.

Unpack the cash register and make sure all accessories are included. For details of accessories, please refer to the “Specifications” section.



## 2

### Initializing the cash register

In order for the cash register to operate properly, you must initialize it before operating for the first time. Follow this procedure.

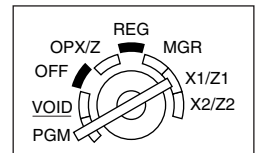
1. Make sure the power cord plug is **not** plugged into the AC outlet.
2. Insert the manager (MA) key into the mode switch and turn it to the PGM position.



3. While holding down both the  key and the  key, insert the plug into the AC outlet. The buzzer will sound three times and “\*\*\* MRS. \*\*\*” will be displayed.

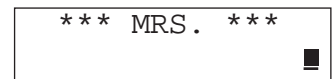

4. The cash register has now been initialized. The register display will now show “0.00” with “PGM”.



#### Note

If the buzzer does not sound when the plug is inserted, the initialization has not been done successfully. (This will occur when the voltage is high because you operated the cash register before starting initialization.) Wait at least ten seconds after pulling out the plug and initialize the cash register again.

#### Caution

The cash register has a built-in memory protection circuit which is operated by rechargeable batteries. Since the rechargeable batteries have been discharged, please charge the batteries for one or two days before using the cash register for the first time. To charge the batteries, set the mode switch to a position other than “OFF” with the power cord plugged into the AC outlet. Unless the batteries have been charged, all of the programmed data and sales data is not saved.

#### Note

If you press a key by mistake, an error message such as “HEAD UP” or “PAPER EMPTY” may be displayed. Press the  key to clear message after installing a paper roll.

# 3

## Installing a paper roll

**Precaution: The paper cutter is mounted on the printer cover. Take caution when installing paper rolls.**

The register can print receipts or journals. For the printer, you must install the paper roll provided with the register.

Install the paper roll according to the procedure shown below with the power cord connected and the mode switch set to the PGM position:

1. Push the printer cover forward and detach it.
2. Lift up the print roller release lever to unlock and open the print roller arm.

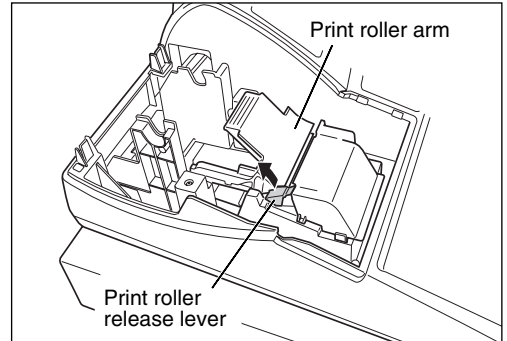

3. Set a paper roll in the paper roll cradle as illustrated at the right.

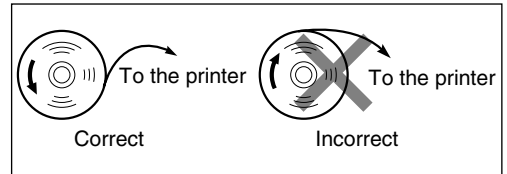

4. Feed the end of the paper along with the paper positioning guides as illustrated at the right.

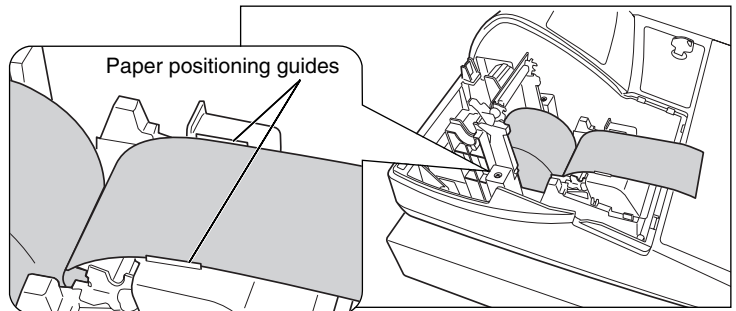

5. While holding down the paper, slowly close the print roller arm, and push down the arm until you hear a click locking the arm. Make sure securely you push down the center of the wing part of the arm as illustrated at the right. The paper will be fed automatically.

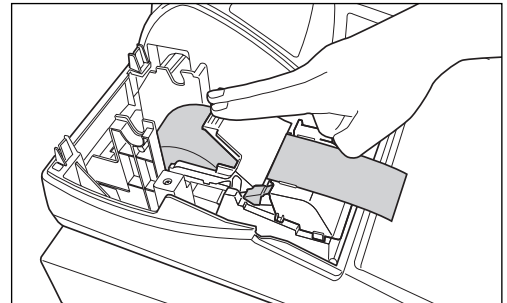

### Note

*If the print roller arm is not securely locked, printing is not done right. If this problem occurs, open the arm, and close the arm as instructed above.*



## 6. When not using the take-up spool (using as receipt paper):

- Cut off the excess paper using the edge of the inner cover, and replace the printer cover. Press the  key to make sure the paper end comes out of the printer cover and clean paper appears.

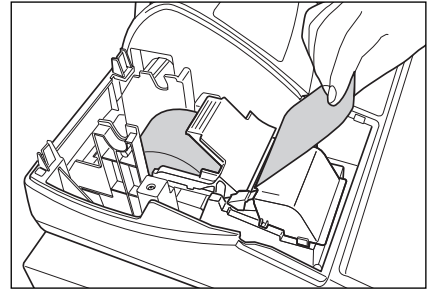
**Note** *If the paper end does not come out, open the printer cover, and pass the paper end between the paper cutter and the paper guide of the printer cover, and replace the cover.*



## When using the take-up spool (using as journal paper):

- Insert the end of the paper into the slit in the spool. (Press the  key to feed more paper if required.)
- Wind the paper two or three turns around the spool shaft.
- Set the spool on the bearing, and press the  key to take up excess slack in the paper.
- Replace the printer cover.

**Note** *When using a paper roll as journal paper, you must change the printing style. Refer to “Print Format” in “Various Function Selection Programming 1” section (Job code 6) for changing the printing style.*

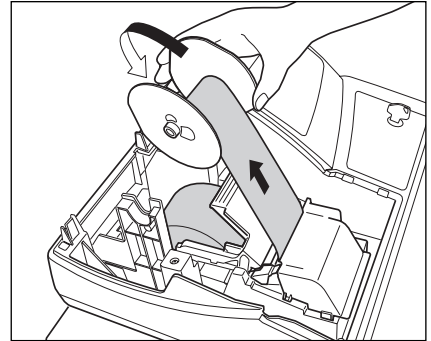

# 4

## Programming date, time and tax

**Note** *The cash register provides text languages of English, French and Spanish. It is preset to English. If you want to change the language, you must change it before programming. Refer to “Language selection” in “Various Function Selection Programming 2” section for changing the language.*

Before you can proceed with registration of sales, **you must program:**

- **date**
- **time**
- **tax**

Please refer to the BASIC FUNCTION PROGRAMMING section for details ([page 28](#)).

# 5

## Programming other necessary items

While the cash register is pre-programmed to be used with minimal setup, it does provide you with optional functions. Before you start programming, please read through the sales operations section to understand optional functions. The main optional functions are listed below:

- PLU (price lookup)/subdepartment
- Consecutive number
- Machine number
- Power save mode (factory setting: goes into power save mode after 30 minutes)
- Electronic Journal (EJ)
- Text programming for clerk names, department items, PLU/subdepartment items, logo messages printed on the top or bottom of receipts, function texts and foreign currency symbol
- Bottle return department
- Split pricing entry

This is not factory preset. You must enable this function.

- Foreign currency conversion rate

You must set a conversion rate to use **CONV** key.

- Preset unit price for departments
- Preset amount for **⊖**
- Preset rates for **%1** **%2**

You do not have to program these preset prices/amount/rates since they can be entered at registration. It might be convenient to preset so you do not have to re-enter every time.

- Amount entry digit limit for PO amount, RA amount, Manual tax amount

The factory setting makes the maximum amount you can enter. You can program to limit the amount.

- Sentinel - High amount lockout (HALO) for cash in drawer (CID)
- Department group

You can classify departments into a maximum of 9 groups (0 to 9 groups: 0: non-group is assigned). Sales in each group can later be printed on an individual group total report and full group total report.

- Commission

If you program commission rates (up to two) and classify departments and PLUs/subdepartments into commission groups (0 to 2 groups: 0: non-commission), commission sales and amount in each commission group can later be printed on individual and full clerk reports.

- Key sequence for AUTO key
- RS-232C programming
- Specification of clerk to be trained

#### Department programming:

The cash register is pre-programmed for departments as follows:

Department: Allow open price entry in normal department (group: 0, commission group: 0), taxable status-taxable 1 for department 1 to 6, and non taxable for department 7 to 99

When you use department 7 or above, and/or you apply taxable status other than taxable 1 for department 1 to 6, you must change department settings. Please refer to the [department programming](#) section for programming details.

#### PLU/subdepartment programming:

The cash register is preprogrammed for PLUs/subdepartments as follows:

PLU/subdepartment selection: PLU is selected for all PLU codes so that you only have to program unit prices and associated departments for them (by default, unit price is set to 0 and associated department is set to department 1). Function parameters including tax status depend on the status of associated department.

- For direct PLU keys, PLU codes 1 through 75 are assigned for PLU 1 through 75 keys respectively.

## 6

### Starting sales entries

Now you are ready for sales registration.

---

# OVERVIEW OF FLOW OF DAILY SALES ENTRIES

## Things to do before starting sales entries:

- Make sure the power cord is securely connected to the AC outlet.
- Turn the mode switch to OP X/Z position and check if date and time are correctly set.
- Replace the till, if removed for safety.
- Check if there is enough paper on the roll.
- Select receipt ON/OFF function.
- Make any necessary programming for the day in PGM mode.

For details, refer to BASIC SALES ENTRY, [page 13](#). For the till and paper roll, refer to OPERATOR MAINTENANCE, [page 68](#) and for programming, refer to [programming sections](#).

## Things you can do for sales entries:

- Item entries
- Item repeat entries
- Item multiplication entries
- Single item cash sale (SICS), if programmed.
- Split pricing entries, if programmed.
- Displaying subtotals
- Cash/Check/Charge sale
- Cash tendering in a foreign currency, if the currency conversion rate is programmed.
- Manual tax entry
- Discount or premium using   and  key
- Refund entry
- No sale
- Paid-out entries
- Received on account entries
- Printing non-add code number
- Making corrections
- Checking sales reports

For details of sales entry method, refer to BASIC SALES ENTRY ([page 13](#)) and OPTIONAL FEATURES ([page 22](#)). For details of correcting sales entries, refer to CORRECTION ([page 26](#)). For details on reading sales information, refer to READING (X) AND RESETTING (Z) OF SALES TOTAL ([page 60](#)).

## Things to do after close of business:

- Print sales reports, and clear sales data for the day.
- Print Electronic Journal (EJ) reports, and clear Electronic Journal (EJ) data, if necessary.
- Account money - comparing it with the amount in cash in drawer printed on the general report.
- Remove the till for safety.
- Turn the mode switch to OFF position.

For details of reading sales information, refer to READING (X) AND RESETTING (Z) OF SALES TOTAL ([page 60](#)) and EJ REPORT READING AND RESETTING ([page 66](#)). For details of removing the till and maintenance details, refer to OPERATOR MAINTENANCE ([page 68](#)).

# BASIC SALES ENTRY

## 1 Basic Sales Entry Example

Listed below is a basic sales entry example when selling items by cash. For operation details, please refer to each section.

### Mode switch setting

1. Turn the mode switch to the REG position.

### Clerk assignment

2. Enter your clerk code. (For example, clerk code is 1. Enter 1 using the numeric key and press the **CLK#** key.) The clerk code 1 is automatically selected just after initialization of the cash register.

### Item entries

3. Enter the price for the first department item. (For example, for 15.00, enter 1500 using the numeric keys, and press the appropriate department key.)  
For department 7 and above, enter the department code using numeric keys, and press the **DEPT#** key, then enter the price and press the **DEPT#** key again.

4. Repeat step 3 for all department items.

### Displaying subtotals

5. Press the **#TMSBTL** key to display the amount due.

### Finalizing the transaction

6. Enter the amount received from the customer. (You can omit this step if the amount tendered is the same as the subtotal.)
7. Press the **CA/AT** key, and the change due is displayed (when the amount received was not entered, the total amount is displayed) and the drawer is opened.
8. Tear off the receipt and give it to the customer with his or her change.
9. Close the drawer.

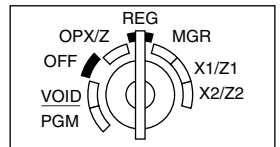

### Key operation example

Clerk assignment	→ 1 <b>CLK#</b>	CLERK01 *01* -01-
Item entries	{ 1500 1* }	DEPT.01 *01* 15.00
	{ 2300 2* }	DEPT.02 *01* 23.00
Displaying subtotal	→ <b>#TMSBTL</b>	SUBTOTAL *01* 40.38
	5000	*01* 5000
Finalizing the transaction	→ <b>CA/AT</b>	CHANGE *01* 9.62

\* **1** **2** : indicate department keys.

(In this example, the tax rate is set to 6.25%.)

### Receipt print

<b>YOUR RECEIPT THANK YOU</b>		Graphic logo
08/26/2003 2:23PM 01		Date/Time/Clerk code
123456#0100 CLERK01		Register number /Consecutive number/Clerk name
DEPT.01 T1 \$15.00		Items Price
DEPT.02 T1 \$23.00		
MDSE ST \$38.00		Merchandise subtotal
TAX1 \$2.38		Tax amount
		Tax status (T1: taxable 1)
ITEMS 2Q		Total quantity
***TOTAL \$40.38		Total amount
CASH \$50.00		Cash tendering/amount received
CHANGE \$9.62		Change

## Clerk assignment

Prior to any item entries, clerks must enter their clerk codes into the register. However, the code entry may not be necessary when the same clerk handles consecutive transactions.

### ■ Sign-on (in REG, MGR, VOID mode)

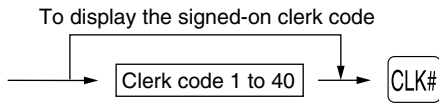

### ■ Sign-off (in REG, MGR, VOID mode)

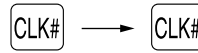

## Receipt ON/OFF function

You can disable receipt printing in the REG mode to save paper using the receipt ON/OFF function. To disable receipt printing, press the **RCPT/PO** key in the OP X/Z position. This key toggles the receipt printing status ON and OFF.

To check the receipt printing status, turn the mode switch to the OP X/Z position or press the **CL** key in the REG mode. When the function is in the OFF mode, the receipt off indicator “\_” is illuminated.

The register will print reports regardless of the receipt state, so the paper roll must be installed.

### **To issue a receipt when receipt ON/OFF function is set to OFF:**

If your customer wants a receipt after you finalized a transaction with the receipt ON/OFF function in the OFF mode, press the **RCPT/PO** key. This will produce a receipt. If more than 30 items were entered, the receipt will be issued in a summary receipt format.

## Power Save Mode

The register will enter into power save mode when no entries are performed based on the pre-programmed time limit (by default, 30 minutes).

When the register goes to the power save mode, all display lights will turn off except the decimal point at the leftmost position of the lower line. The register will return to normal operation mode when any key is pressed or a mode is changed with the mode key. Please note when the register is recovered by a key entry, its key entry is invalid. After the recovery, start the key entry from the beginning.

## 2 Error Warning

In the following examples, your register will go into an error state accompanied with a warning beep and a corresponding error message. Clear the error state by pressing the **CL** key and take proper action. Please refer to the error message table on [page 73](#).

- Enter over a 32-digit number (entry limit overflow): Cancel the entry and re-enter the correct number.
- An error in key operation: Clear the error and continue operation.
- An entry beyond a programmed amount entry limit: Check to see if the entered amount is correct. If it is correct, it can be rung up in the MGR mode. Contact your manager.
- An including-tax subtotal exceeds eight digits: Delete the subtotal by pressing the **CL** key and press the **CA/AT**, **CHK**, **CH1** or **CH2** key to finalize the transaction.

## Error escape function

To quit a transaction due to an error or an unforeseen event, use the error escape function as shown below:

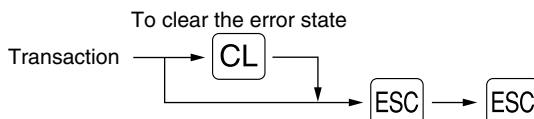

The transaction is voided (treated as a subtotal void) and the receipt is issued by this function. If you have already entered a tendered amount, the operation is finalized as a cash sale.



### 3 Item Entries

#### ■ Single item entries

##### Department entries

The cash register provides a maximum of 99 departments for a merchandise classification. Group attributes, such as taxable status, are applied to items when they are entered to the departments.

##### • When using the department keys (for department 1 to 6)

For department 1 to 6, enter a unit price and press a department key. If you use a programmed unit price, press a department key only.

When using a programmed unit price

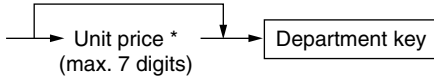

\* Less than the programmed upper limit amounts  
When zero is entered, only the sales quantity is added.

##### • When using the department code entry key

Enter a department (dept.) code and press the **DEPT#** key, then enter a unit price and press the **DEPT#** key again. If the dept. code is programmed to preset price entry style and a unit price is preset, the cash register will finish its registration operation.

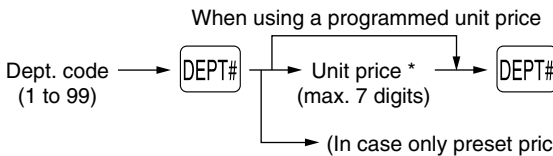

\* Less than the programmed upper limit amounts  
When zero is entered, only the sales quantity is added.

##### PLU/subdepartment entries

For another merchandise classification, the cash register provides a maximum of 1800 PLUs/subdepartments. PLUs are used to call up preset prices by pressing direct PLU keys or entering PLU codes with a press of the **PLU/SUB** key. Subdepartments are used to classify merchandise into smaller groups under the departments. Every PLU and subdepartment has a code from 1 to 1800, and should belong to a department to obtain attributes of that department.

The cash register is pre-programmed to PLU mode (belonging to dept. 1) and zero for unit price. To use PLU entries, their preset unit prices should be previously programmed. (Refer to [page 35.](#))

To use subdepartment entries, change to subdepartment mode for the PLU codes.

##### • PLU entries

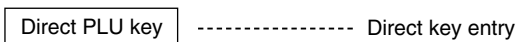

##### • Subdepartment (open PLU) entries

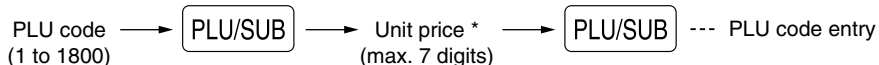
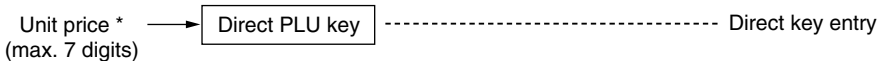

\* Less than the programmed upper limit amounts  
When zero is entered, only the sales quantity is added.

Example: Selling a dept. 2 item (\$12.00), a dept. 4 item (using preset price), a dept. 50 item (\$15.00), a dept. 41 item (using preset price), a PLU 11 item (PLU entry using a direct key), a PLU 80 item (PLU entry with a code entry), a PLU 15 item (subdept. entry using a direct key, \$5.00) and a PLU 85 item (subdept. entry with a code entry, \$12.00)

### Key operation example

Department entry	{	1200	[2]
			[4]
PLU entry	{	50 [DEPT#] 1500 [DEPT#]	
			[41] [DEPT#]
Subdepartment entry	{		[11]
		80 [PLU/SUB]	
Subdepartment entry	{	500	[15]
		85 [PLU/SUB] 1200 [PLU/SUB]	
			[CA/AT]

### Receipt print

DEPT. 02	T1	\$12.00
DEPT. 04	T1	\$5.00
DEPT. 50	T1	\$15.00
DEPT. 41	T1	\$3.25
PLU0011	T1	\$8.25
PLU0080	T1	\$2.50
PLU0015	T1	\$5.00
PLU0085	T1	\$12.00
MDSE ST		\$63.00
TAX1		\$3.94
ITEMS		8Q
<b>CASH</b>		<b>\$66.94</b>

## Repeat entries

You can use this function for entering a sale of two or more of the same items. Consecutive pressing of a department key, [DEPT#] key, a direct PLU key or [PLU/SUB] key is as shown on key operation example below.

### Key operation example

Department entry	{	1200	[2]	[2]
			[4]	[4]
PLU entry	{	50 [DEPT#] 1500 [DEPT#]	[DEPT#]	
			[41] [DEPT#]	[DEPT#]
Subdepartment entry	{		[11]	[11]
		80 [PLU/SUB]	[PLU/SUB]	
Subdepartment entry	{	500	[15]	[15]
		85 [PLU/SUB] 1200 [PLU/SUB]	[PLU/SUB]	[PLU/SUB]
				[CA/AT]

### Receipt print

DEPT. 02	T1	\$12.00
DEPT. 02	T1	\$12.00
DEPT. 04	T1	\$5.00
DEPT. 04	T1	\$5.00
DEPT. 50	T1	\$15.00
DEPT. 50	T1	\$15.00
DEPT. 41	T1	\$3.25
DEPT. 41	T1	\$3.25
PLU0011	T1	\$8.25
PLU0011	T1	\$8.25
PLU0080	T1	\$2.50
PLU0080	T1	\$2.50
PLU0015	T1	\$5.00
PLU0015	T1	\$5.00
PLU0085	T1	\$12.00
PLU0085	T1	\$12.00
MDSE ST		\$126.00
TAX1		\$7.88
ITEMS		16Q
<b>CASH</b>		<b>\$133.88</b>

## Multiplication entries

When selling a large quantity of items, it is convenient to use the multiplication entry method. Enter quantity using numeric keys and press the [Q] key before starting item entry as shown in the example on the following page.

### Note

When programmed to allow fractional quantity entries, you can enter up to four integers and three digit decimal, though the quantity is counted as one for sales reports. To enter a fractional quantity, use the decimal point key between integer and decimal.

**Key operation example**

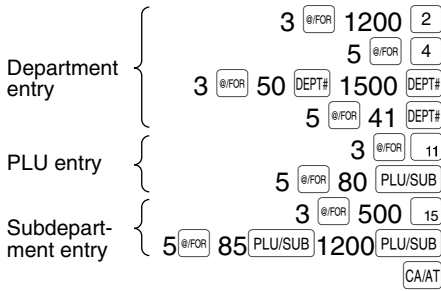

**Receipt print**

	3 @	\$12.00
DEPT. 02	T1	\$36.00
	5 @	\$5.00
DEPT. 04	T1	\$25.00
	3 @	\$15.00
DEPT. 50	T1	\$45.00
	5 @	\$3.25
DEPT. 41	T1	\$16.25
	3 @	\$8.25
PLU0011	T1	\$24.75
	5 @	\$2.50
PLU0080	T1	\$12.50
	3 @	\$5.00
PLU0015	T1	\$15.00
	5 @	\$12.00
PLU0085	T1	\$60.00
MDSE ST		\$234.50
TAX1		\$14.66
ITEMS	32Q	
<b>CASH</b>		<b>\$249.16</b>

**Split pricing entries**

This function is practical when the customer wants to purchase items normally sold in bulk. To realize this function, you must change the programmed setting. Refer to "Various Function Selection Programming 1" (job code 70) for programming details.

To make split pricing entries, follow the procedure below:

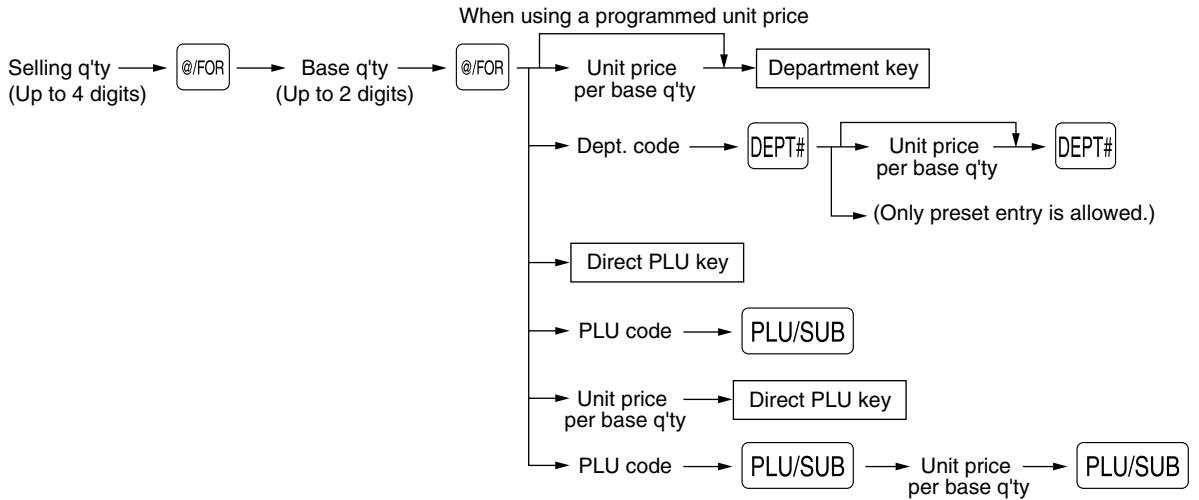

**Key operation example**

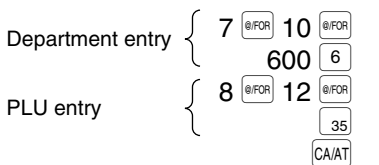

**Receipt print**

	7 @ 10/	\$6.00
DEPT. 06	T1	\$4.20
	8 @ 12/	\$10.00
PLU0035	T1	\$6.67
MDSE ST		\$10.87
TAX1		\$0.68
ITEMS	2Q	
<b>CASH</b>		<b>\$11.55</b>

## ■ Single item cash sale (SICS) entry

- This function is useful when a sale is for only one item and is for cash. This function is applicable only to those departments that have been set for SICS or to their associated PLUs or subdepartments.
- The transaction is complete and the drawer opens as soon as you press the department key, **DEPT#** key, the direct PLU key or **PLU/SUB** key.

**Key operation example**

For finishing the transaction → 250 **1**

**Receipt print**

DEPT. 01	T1	\$2.50
MDSE ST		\$2.50
TAX1		\$0.16
ITEMS	1Q	
<b>CASH</b>		<b>\$2.66</b>

**Note** If an entry to a department or PLU/subdepartment set for SICS follows the ones to departments or PLUs/subdepartments not set for SICS, it does not finalize and results in a normal sale.

## 4 Displaying Subtotals

The register provides three types of subtotals:

### Merchandise subtotal

Press the **MDSESBTL** key at any point during a transaction. The net sale subtotal - not including tax - will appear in the display with the function message "MDSE ST".

### Taxable subtotal

Taxable 1 subtotal

Press the **TAX1SHIFT** and **#TMSBTL** keys in this order at any point during a transaction. The sale subtotal of taxable 1 items will appear in the display with the function message "TAX1 ST".

Taxable 2 subtotal

Press the **TAX2SHIFT** and **#TMSBTL** keys in this order at any point during a transaction. The sale subtotal of taxable 2 items will appear in the display with the function message "TAX2 ST".

### Including-tax subtotal (complete subtotal)

Press the **#TMSBTL** key at any point during a transaction. The sale subtotal including tax will appear in the display with the function message "SUBTOTAL".

## 5 Finalization of Transaction

### ■ Cash or check tendering

Press the **#TMSBTL** key to get a complete tax subtotal, enter the amount tendered by your customer, then press the **CA/AT** key if it is a cash tender or press the **CHK** key if it is a check tender. When the amount tendered is greater than the amount of the sale, the register will show the change due amount with the function message "CHANGE". Otherwise the register will show a deficit with the function message "DUE". You now must make a correct tender entry.

Cash tendering

**Key operation example**

}  
**#TMSBTL**  
 1000 **CA/AT**

**Receipt print**

ITEMS	3Q	
<b>***TOTAL</b>		<b>\$7.50</b>
<b>CASH</b>		<b>\$10.00</b>
<b>CHANGE</b>		<b>\$2.50</b>

Check tendering

**Key operation example**

}  
#/TMSBTL  
1000 CHK

**Receipt print**

ITEMS	3Q	
***TOTAL		<b>\$7. 50</b>
CHECK		\$10. 00
CHANGE		\$2. 50

■ **Cash or check sale that does not require entry**

Enter items and press the CA/AT key if it is a cash sale or press the CHK if it is a check sale. The register will display the total sale amount.

**Key operation example**

300 6  
10  
CA/AT

**Receipt print**

DEPT. 06	T1	\$3. 00
PLU0010	T1	\$7. 15
MOSE ST		\$10. 15
TAX1		\$0. 63
ITEMS	2Q	
<b>CASH</b>		<b>\$10. 78</b>

In the case of check sale

ITEMS	2Q	
<b>CHECK</b>		<b>\$10. 78</b>

■ **Charge (credit) sale**

Enter items and press a charge key (CH1 or CH2).

**Key operation example**

2500 6  
17  
CH1

**Receipt print**

DEPT. 06	T1	\$25. 00
PLU0017	T1	\$32. 50
MOSE ST		\$57. 50
TAX1		\$3. 59
ITEMS	2Q	
<b>CHARGE</b>		<b>\$61. 09</b>

■ **Mixed-tender sale**

You can perform mixed-tendering of check and cash, cash and charge, and check and charge.

Example: The customer pays \$9.50 in cash and \$40.00 by charge 2 for an including-tax subtotal of \$49.50.

**Key operation example**

}  
#/TMSBTL  
950 CA/AT  
CH2

**Receipt print**

ITEMS	3Q	
***TOTAL		<b>\$49. 50</b>
<b>CASH</b>		<b>\$9. 50</b>
<b>CHARGE2</b>		<b>\$40. 00</b>

## 6 Tax Calculation

### Automatic tax

When the register is programmed with a tax rate (or tax table) and the tax status of an individual department is set for taxable, it computes the automatic tax on any item that is entered directly into the department or indirectly via a related PLU.

Example: Selling five \$6.70 items (dept. 1, taxable 1) and one \$7.15 item (PLU 90, taxable 2) for cash

#### Key operation example

5  670   
           90   
                           

#### Receipt print

	5 @ \$6.70
DEPT. 01	T <sub>1</sub> \$33.50
PLU0090	T <sub>2</sub> \$7.15
MOSE ST	\$40.65
TAX1	\$2.09
TAX2	\$0.29
ITEMS	6Q
<b>CASH</b>	<b>\$43. 03</b>

### Manual tax

The machine allows you to enter tax manually after it finalizes an item entry.

Example: Selling an \$8.00 item (dept. 12) for cash with 50 cents as tax

#### Key operation example

12  800   
           50   
                           

#### Receipt print

DEPT. 12	\$8.00
M-TAX	\$0.50
ITEMS	1Q
<b>CASH</b>	<b>\$8. 50</b>

### Tax delete

You can delete the automatic tax on the taxable 1 and taxable 2 subtotal of each transaction by pressing the  key after the subtotal is displayed.

To delete taxable 1 subtotal, press ,  to get taxable 1 subtotal, and then press  to delete the subtotal.

To delete taxable 2 subtotal, press ,  to get taxable 2 subtotal, and then press  to delete the subtotal.

To delete all taxable (1-4) subtotals, press , , and  ("TAX ST 0.00" is displayed) and press  to delete all the taxable subtotals.

Example: Selling a \$7.25 item (dept. 1, taxable 1) and another \$5.15 item (dept. 11, taxable 2) for cash and entering the sale as non-taxable

#### Key operation example

725   
 11  515   
          
                             
          
                             
                           

#### Receipt print

DEPT. 01	T <sub>1</sub> \$7.25
DEPT. 11	T <sub>2</sub> \$5.15
TAX1 ST	\$0.00
TAX2 ST	\$0.00
ITEMS	2Q
<b>CASH</b>	<b>\$12. 40</b>

## ■ Tax status shift

The machine allows you to shift the programmed tax status of each department or PLU/subdepartment by pressing the **TAX1SHIFT** and/or **TAX2SHIFT** keys before those keys. After each entry is completed, the programmed tax status of each key is resumed.

Example: Selling the following items for cash with their programmed tax status reversed

- One \$13.45 item of dept. 6 (non-taxable) as a taxable 1 item
- One \$7.00 item of PLU 25 (non-taxable) as a taxable 1 and 2 item
- One \$4.00 item of dept. 11 (taxable 2) as a non-taxable item
- Two \$10.50 items of dept. 1 (taxable 1) as taxable 2 items

### Key operation example

```

1345 TAX1SHIFT 6
TAX1SHIFT TAX2SHIFT 25
11 TAX2SHIFT DEPT# 400 DEPT#
1050 TAX1SHIFT TAX2SHIFT 1
1
CA/AT
  
```

### Receipt print

DEPT. 06	T <sub>1</sub>	\$13.45
PLU0025	T <sub>12</sub>	\$7.00
DEPT. 11		\$4.00
DEPT. 01	T <sub>2</sub>	\$10.50
DEPT. 01	T <sub>2</sub>	\$10.50
MOSE ST		\$45.45
TAX1		\$1.28
TAX2		\$1.12
ITEMS	50	
<b>CASH</b>		<b>\$47.85</b>

### Note

When Canadian tax system is applied:

When using a tax status shift, the entry of a multi-taxable item for PST or GST will be prohibited.  
Please see below:

In case of; Tax 1: PST, Tax 2: PST,  
Tax 3: PST, Tax 4: GST

Taxable 1 and 2 item ..... prohibited  
 Taxable 1 and 3 item ..... prohibited  
 Taxable 2 and 3 item ..... prohibited  
 Taxable 1 and 4 item ..... allowed  
 Taxable 2 and 4 item ..... allowed  
 Taxable 3 and 4 item ..... allowed

In case of; Tax 1: PST, Tax 2: PST,  
Tax 3: GST, Tax 4: GST

Taxable 1 and 2 item ..... prohibited  
 Taxable 1 and 3 item ..... allowed  
 Taxable 2 and 3 item ..... allowed  
 Taxable 1 and 4 item ..... allowed  
 Taxable 2 and 4 item ..... allowed  
 Taxable 3 and 4 item ..... prohibited

# OPTIONAL FEATURES

## 1 Auxiliary Entries

### Discount and premium entries using the percent key

The percent key is used to apply a manually entered or preset discount or premium percent rate to individual items or to a merchandise subtotal. In the default setting, you can manually enter a discount percent rate to both individual items and merchandise subtotal. For manual entry of discount or premium percent rate, enter the rate (up to 100.00) with the numeric keys (you need a decimal point when you enter a fractional percent rate), and press a percent key. When using a preset rate (if programmed), press a percent key. When entry limit is programmed for a percent key, you can not enter a rate over the limit.

#### Percent calculation for merchandise subtotal

##### Key operation example

4 @/FOR  
 140 5  
 7 DEPT# 570 DEPT#  
 MDSESBTL  
 10 %1  
 CA/AT

##### Receipt print

	4 @ \$1.40
DEPT.05	T1 \$5.60
DEPT.07	T1 \$5.70
MDSE ST	\$11.30
	-10%
%1	-1.13
MDSE ST	\$10.17
TAX1	\$0.71
ITEMS	5Q
<b>CASH</b>	<b>\$10.88</b>

#### Percent calculation for item entries

##### Key operation example

800 6  
 7 • 5 %1  
 15  
 %2  
 CA/AT

(When premium and 15% are programmed for the %2 key)

##### Receipt print

DEPT.06	T1 \$8.00
	-7.5%
%1	-0.60
PLU0015	T1 \$5.00
	15.00%
%2	\$0.75
MDSE ST	\$13.15
TAX1	\$0.81
ITEMS	2Q
<b>CASH</b>	<b>\$13.96</b>

### Discount and premium entries using the discount key

The discount key is used to apply a manually entered or preset discount or premium amount to individual items or to a merchandise subtotal. In the default setting, you can manually enter a discount amount to both individual items and merchandise subtotal. For manual entry of discount or premium amounts, enter the amount with the numeric keys, and press the discount key. When using a preset amount (if programmed), press the discount key.

When entry digit limit is programmed for the discount key, you can not enter an amount over the limit.



## Discount for merchandise subtotal

### Key operation example

575   
  
  
 100

### Receipt print

DEPT. 06	T1	\$5.75
PLU0010	T1	\$7.15
MDSE ST		\$12.90
(→)		-1.00
MDSE ST		\$11.90
TAX1		\$0.81
ITEMS		20
CASH		\$12.71

## Discount for item entries

### Key operation example

7  675

(When a discount amount of \$0.75 is programmed.)

### Receipt print

DEPT. 07	T1	\$6.75
(→)		-0.75
MDSE ST		\$6.00
TAX1		\$0.42
ITEMS		10
CASH		\$6.42

## Refund entries

For departments 1 to 6, enter the refund amount and press the  key, and then press the corresponding department key (when using the preset price, omit entering the amount), and for departments 7 to 99, enter the department code and press the  and  keys, then enter the refund amount and press the  key if necessary.

For a refund of a PLU item, press the  key and the corresponding direct PLU key, or enter the PLU code and press the  key, then press the  key.

For a refund of a subdepartment item, enter the refund amount and press the  key, then press the corresponding direct PLU key, or enter the PLU code and press the  and  keys, then enter the refund amount and press the  key.

### Key operation example

250    
 40   100   
 7   
   
 85   150

### Receipt print

DEPT. 06	T1	R-2.50
DEPT. 40	T1	R-1.00
		-7 @ \$2.10
PLU0013	T1	R-14.70
PLU0085	T1	R-1.50
MDSE ST		-19.70
TAX1		-1.23
ITEMS		00
CHANGE		\$20.93

## Non-add code number entries and printing

You can enter a non-add code number such as a customer's code number and credit card number, a maximum of 16 digits, at any point during the entry of a sale. The cash register will print it at once.

To enter a non-add code number, enter the number and press the  key.

### Key operation example

1230 #TMSBTL  
1500 6  
CH1

### Receipt print

#1230	
DEPT. 06	T1 \$15.00
MDSE ST	\$15.00
TAX1	\$0.94
ITEMS 1Q	
CHARGE	\$15.94

## 2 Auxiliary Payment Treatment

### ■ Currency conversion

The register allows payment entries in a foreign currency (only cash payment is available). Pressing the **CONV** key creates a subtotal in the foreign currency.

When using a programmed currency conversion rate, press the **CONV** key after item entries, then enter the tendered amount in foreign currency if not exact amount payment, and press the **CA/AT** key.

When making a manual entry of a currency conversion rate, after item entries, enter the conversion rate (0.0000 to 9999.9999; you need a decimal point when entering a fractional conversion rate) and press the **CONV** key, then enter the tendered amount in foreign currency if not exact amount payment, and press the **CA/AT** key.

In both cases, the change due will be displayed in domestic currency, and when the amount tendered is short, the deficit is shown in domestic currency.

- Note**
- Press the **CL** key after pressing the **CONV** key to cancel payment in a foreign currency.
  - If programmed, a foreign currency symbol is printed when you use a preset rate.

### Applying preset conversion rate

#### Key operation example

Currency conversion → 7 DEPTH 2300 6  
4650 DEPTH  
Amount tendered in foreign currency → 10000 CONV  
CA/AT

(When a currency conversion rate of 0.9275 is programmed for the **CONV** key.)

#### Receipt print

DEPT. 06	T1 \$23.00	
DEPT. 07	T1 \$46.50	
MDSE ST	\$69.50	
TAX1	\$4.34	
ITEMS 2Q		
***TOTAL	\$73.84	Domestic currency
CONV 1	0.9275	Conversion rate
CASH	€68.49	Foreign currency
CHANGE	€100.00	Foreign currency
	\$33.97	Domestic currency

Foreign currency symbol (Printed if programmed)

### Applying manual conversion rate

#### Key operation example

Conversion rate → 1 . 2300 6  
7 DEPTH 4650 DEPTH  
10000 CONV  
CA/AT

#### Receipt print

DEPT. 06	T1 \$23.00
DEPT. 07	T1 \$46.50
MDSE ST	\$69.50
TAX1	\$4.34
ITEMS 2Q	
***TOTAL	\$73.84
CONV 2	1.275
	94.15
CASH	100.00
CHANGE	\$4.58

## ■ Received-on account and paid-out entries

When you receive on account from a customer or when you pay an amount to a vendor, use the **RA** key or the **RCPT/PO** key respectively.

For the received-on-account (RA) entry, enter the amount, and press the **RA** key.

For the paid-out (PO) entry, enter the amount and press the **RCPT/PO** key.

**Note** Cash tendering only available for RA and PO operation.

### Key operation example

12345 **#TMSBTL**  
4800 **RA**

### Receipt print

#12345	
***RA	\$48.00

## ■ No sale (exchange)

When you need to open the drawer with no sale, press the **CA/AT** key. The drawer will open and printer will print "NO SALE" on the receipt or journal. If you let the machine print a non-add code number before pressing the **CA/AT** key, a no sale entry is achieved and a non-add code number is printed.

#45678
NO SALE

## ■ Bottle return

This function is used to handle the deposit and payment (paid out) for returned empty bottles or cans.

This function is applicable only to those departments that have been set for bottle return departments or their associated PLUs or subdepartments.

### Key operation example

10 **@/FOR** 50 **DEPT#** 15 **DEPT#**  
**CA/AT**

(When dept. 50 is preprogrammed as a bottle return dept. and also a negative dept.)

### Receipt print

DEPT. 50	10 @ -0.15	-1.50
ITEMS	0Q	
CHANGE		\$1.50

## 3 Automatic Sequence Key (**AUTO** key) Entries

You can achieve a programmed transaction by pressing the **AUTO** key.

### Key operation example

**AUTO**

(**AUTO** = 7 **DEPT#** 500 **DEPT#** **CA/AT**)

### Receipt print

DEPT. 07	T	\$5.00
MOSE ST		\$5.00
TAX1		\$0.31
ITEMS	1Q	
CASH		\$5.31

# CORRECTION

## 1 Correction of the Last Entry (direct void)

If you make an incorrect entry relating to a department, PLU/subdepartment, percentage (%1 and %2), discount (⊖) or refund, you can void this entry by pressing the VOID key immediately after the incorrect entry.

### Key operation example

```

1250 [6]
      [VOID]
      [2]
      [VOID]
8 [DEPT#] 600 [DEPT#]
      [%2]
      [VOID]
      328 [9]
      28 [⊖]
      [VOID]
250 [RFND] [6]
      [VOID]
      [CA/AT]
  
```

### Receipt print

DEPT. 06	T1	\$12.50
DEPT. 06	T1	V-12.50
PLU0002	T1	\$1.50
PLU0002	T1	V-1.50
DEPT. 08	T1	\$6.00
		15.00%
%2		\$0.90
%2		V-0.90
PLU0009	T1	\$3.28
(-)		-0.28
(-)		V\$0.28
DEPT. 06	T1	R-2.50
DEPT. 06	T1	RV\$2.50
MDSE ST		\$9.28
TAX1		\$0.58
ITEMS	2Q	
<b>CASH</b>		<b>\$9.86</b>

## 2 Correction of the Next-to-last or Earlier Entry (indirect void)

You can void any incorrect department entry, PLU/subdepartment entry or item refund entry made during a transaction if you find it before finalizing the transaction (e.g. pressing the CA/AT key). This function is applicable to department, PLU/subdepartment and refund entries only.

Press the VOID key just before you press a department key, DEPT# key (before the first depression of the DEPT# key in case open and preset entries are allowed), direct PLU key or PLU/SUB key. For the refund indirect void, press the VOID key after you press the RFND key.

### Key operation example

```

1310 [6]
7 [DEPT#] 1755 [DEPT#]
      [10]
      [12]
      250 [RFND] [6]
      825 [3]
      1310 [VOID] [6]
      [VOID] [12]
      250 [RFND] [VOID] [6]
      [CA/AT]
  
```

Correction of a department entry →

Correction of a PLU entry →

Correction of a refund entry →

### Receipt print

DEPT. 06	T1	\$13.10
DEPT. 07	T1	\$17.55
PLU0010	T1	\$7.15
PLU0012	T1	\$3.60
DEPT. 06	T1	R-2.50
DEPT. 03	T1	\$8.25
DEPT. 06	T1	V-13.10
PLU0012	T1	V-3.60
DEPT. 06	T1	RV\$2.50
MDSE ST		\$32.95
TAX1		\$2.06
ITEMS	3Q	
<b>CASH</b>		<b>\$35.01</b>

### 3 Subtotal Void

You can void an entire transaction. Once subtotal void is executed, the transaction is aborted and the register issues a receipt. This function does not work when more than 30 items have been entered.

#### Key operation example

1310   
  
 1755   
  
  
 Subtotal void {

#### Receipt print

DEPT. 02	T1 \$13.10
DEPT. 02	T1 \$13.10
DEPT. 06	T1 \$17.55
PLU0010	T1 \$7.15
PLU0035	T1 \$10.00
MDSE ST	\$60.90
SBTL VD	-60.90
***TOTAL	\$0.00

### 4 Correction of Incorrect Entries not Handled by the Direct or Indirect Void Function

Any errors found after the entry of a transaction has been completed or during an amount tendered entry cannot be voided. These errors must be corrected by the manager.

The following steps should be taken:

1. If making the amount tendered entry, finalize the transaction.
2. Make correct entries from the beginning.
3. Hand the incorrect receipt to the manager for its cancellation.

# PRIOR TO PROGRAMMING

Before starting sales entries, you must first program necessary items so the cash register suits your sales needs. In this manual, there are three sections, **BASIC FUNCTION PROGRAMMING where required items must be programmed**, **AUXILIARY FUNCTION PROGRAMMING** where you can program for more convenient use of keys on the keyboard, and **ADVANCED PROGRAMMING** where various optional programming features are provided. Find the appropriate features for your needs, and make the necessary programming.

**Note** You can select the language of text (English, French or Spanish) printed on receipts or journals. For the language selection, please refer to "[Language Selection](#)" described later in this section.

## ■ Procedure for programming

1. Check to see whether a paper roll is present in the machine. If there is not enough paper on the roll, replace it with a new one (refer to [MAINTENANCE](#) section for the replacement).
2. Put the manager key in the mode switch and turn it to the PGM position.
3. Program necessary items into the cash register.  
Every time you program an item, the cash register will print the setting. Please refer to print samples in each section.
4. If necessary, issue programming reports for your reference.

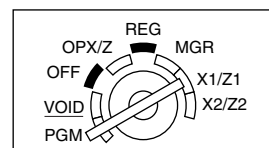

**Note**

- On the procedures and key operation examples shown in the programming details, numbers such as "08262003" indicates the parameter which must be entered using the corresponding numeric keys.
- Asterisks in the tables shown in the programming details indicate default settings.

# BASIC FUNCTION PROGRAMMING

## (For Quick Start)

### 1 Date and Time Programming

#### ■ Date

For setting the date, enter the date in 8 digits using the month-day-year (MM/DD/YYYY) format, then press the  key.

#### Procedure

Date(MM/DD/YYYY) →

#### Key operation example

08262003   
(Aug. 26, 2003)

#### Print

*PGM*	08/26/2003	Date
-------	------------	------

**Note** You can use the date format of day-month-year (DD/MM/YYYY) or year-month-day (YYYY/MM/DD) format. To change the format, refer to "Various Function Selection Programming 1" section ([Job code 61](#)).

## Time

For setting the time, enter the time in 4 digits using the 24-hour format. For example, when the time is set to 2:30 AM, enter 230; and when it is set to 2:30 PM, enter 1430.

### Procedure

Time(max. 4 digits in 24-hour format) →

### Key operation example

1430

### Print

**\*PGM\***  
2:30PM — Time

### Note

For display and print, 12-hour format is applied by default. To change it to 24-hour format, refer to "Various Function Selection Programming 1" section (Job code 61).

## 2 Tax Programming for Automatic Tax Calculation Function

### Note

The cash register can support US and Canadian tax systems. If you use the Canadian tax system, you must first change the tax system, then program the tax rate or tax table and quantity for doughnut exempt which are described in this section. For changing the cash register's tax system, please refer to "Various Function Selection Programming 1" section (job code 70).

Before you can proceed with registration of sales, you must first program the tax that is levied in accordance with the law of your state. The cash register comes with the ability to program four different tax rates. In most states, you will only need to program Tax 1. However if you live in an area that has a separate local tax (such as a Parish tax) or a hospitality tax, the register can be programmed to calculate these separate taxes.

When you program the tax status for a department, tax will automatically be added to sales of items assigned to the department according to the programmed tax status for the department. You can also enter tax manually.

There are two tax programming methods. The tax rate method uses a straight percentage rate per dollar. The tax table method requires tax break information from your state or local tax offices. Use the method which is acceptable in your state. You can obtain necessary data for tax programming from your local tax office.

## Tax programming using a tax rate

The percent rate specified here is used for tax calculation on taxable subtotals.

### Procedure

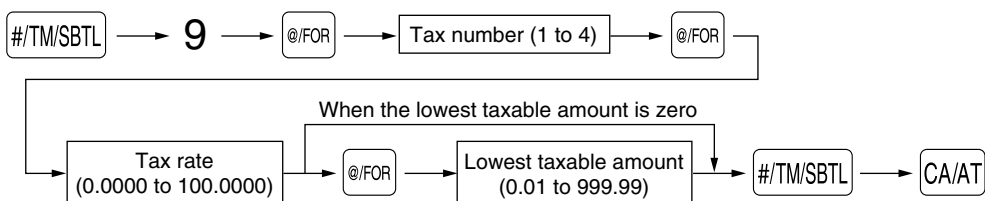

To delete a tax rate, use the following sequence:

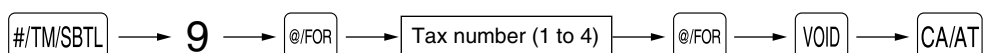

Example: Programming the tax rate 4% as tax rate 2 with tax exempt as 12¢

**Key operation example**

#TMSBTL 9 @/FOR  
 2 @/FOR  
 4 @/FOR  
 12 #TMSBTL  
 CA/AT

**Print**

```
*PGM*
T2          4.0000%
           0.12
```

- Note**
- If you make an incorrect entry before pressing the third @/FOR key in programming a tax rate, cancel it with the CL key.
  - You do not need to enter the trailing zeros of a tax rate (after the decimal point), but you do need to enter the decimal for fractions.
  - The lowest taxable amount setting is ignored when you select VAT system for Canadian tax.

**■ The tax table (applicable to the add-on tax)**

If you are in an area that uses a tax table for tax calculation, you can program the cash register accordingly. Tax table programming can be performed for Tax 1 through Tax 4.

**Sample tax table**

New Jersey tax table: 6%

Taxes	Range of sales amount		A: Difference between the minimum breakpoint and the next one (¢)	
	Minimum breakpoint	Maximum breakpoint		
.00	.01	to .10	-	B: Non-cyclic
.01 - T	.11 - Q	to .22	10 (0.11 - 0.01)	
.02	.23	to .38	12 (0.23 - 0.11)	C: Cyclic-1
.03	.39	to .56	16 (0.39 - 0.23)	
.04	.57	to .72	18 (0.57 - 0.39)	
.05	.73	to .88	16 (0.73 - 0.57)	
.06	.89	to 1.10	16 (0.89 - 0.73)	
.07	1.11 - M1	to 1.22	22 (1.11 - 0.89)	D: Cyclic-2
.08	1.23	to 1.38	12 (1.23 - 1.11)	
.09	1.39	to 1.56	16 (1.39 - 1.23)	
.10	1.57	to 1.72	18 (1.57 - 1.39)	
.11	1.73	to 1.88	16 (1.73 - 1.57)	
.12	1.89	to 2.10	16 (1.89 - 1.73)	
.13	2.11 - M2	to 2.22	22 (2.11 - 1.89)	

To program a tax table, first make a table like the one shown above right. From the tax table, calculate the differences between a minimum breakpoint and the next one (A). Then, from the differences, find irregular cycles (B) and regular cycles (C and D). These cycles will show you the following items necessary to program the tax table:

- T:** The tax amount collected on the minimum taxable amount (Q)
- Q:** The minimum taxable amount
- M1:** The maximum value of the minimum breakpoint on a regular cycle (C)  
We call this point "MAX point."
- M2:** The maximum value of the minimum breakpoint on a regular cycle (D)  
We call this point "MAX point."
- M:** Range of the minimum breakpoint on a regular cycle: difference between Q and M1 or between M1 and M2



**Procedure**

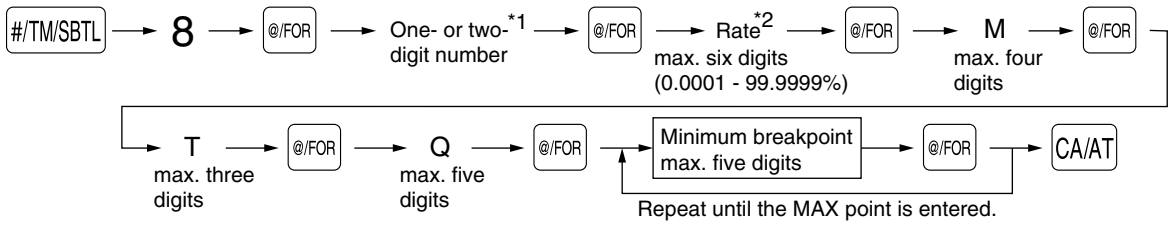

To delete a tax table, use the following sequence:

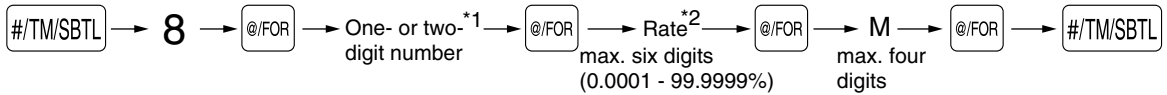

**\*1 First figure:** The first figure to be entered depends upon whether the difference between a minimum breakpoint to be entered and the preceding minimum breakpoint is not less than \$1.00 or more than 99¢. When the difference is not less than \$1.00, enter “1,” and when it is not more than 99¢, enter “0” or nothing.

**Second figure:** The second figure depends upon whether your tax table is to be programmed as tax table 1, 2, 3 or 4.

**\*2** If the rate is fractional (e.g. 4-3/8%), then the fractional portion (3/8) would be converted to its decimal equivalent (i.e. .375) and the resulting rate of 4.375 would be entered. Note that the nominal rate (R) is generally indicated on the tax table.

**Note** If you make an incorrect entry before entering the M in programming a tax table, cancel it with the **CL** key; and if you make an error after entering the M, cancel it with the **#/TM/SBTL** key. Then program again from the beginning.

**• Limitations to the entry of minimum breakpoints**

The register can support a tax table consisting of no more than 72 breakpoints. (The maximum number of breakpoints is 36 when the breakpoint difference is \$1.00 or more.) If the number of breakpoints exceeds the register’s table capacity, then the manual entry approach should be used.

Example: Programming the sample tax table shown on the previous page as tax table 1

Key operation example		Print
	#/TM/SBTL 8 @/FOR	<b>*PGM*</b>
	1 @/FOR	<b>T1</b> 6.0000%
Tax rate	→ 6 @/FOR	/ 1.00
M	→ 100 @/FOR	1 0.11
T	→ 1 @/FOR	2 0.23
Q	→ 11 @/FOR	3 0.39
The first cyclic portion	23 @/FOR	4 0.57
	39 @/FOR	5 0.73
	57 @/FOR	6 0.89
	73 @/FOR	7 1.11
M1 (MAX point)	→ 111 @/FOR	
	CA/AT	

**Note** You do not need to enter the trailing zeros of a tax rate (after the decimal point) but you do need to enter the decimal point for fractions.

- If the tax is not provided for every cent, modify the tax table by setting the tax for every cent in the following manner.

When setting the tax, consider the minimum breakpoint corresponding to unprovided tax to be the same as the one corresponding to the tax provided on a large amount.

**Sample tax table**  
Example 8%

Tax	Minimum breakpoint
.00	.01
.01	.11
.02	.26
.03	.47
.04	.68
.06	.89
.09	1.11
.10	1.26
.11	1.47
.12	1.68
.14	1.89
.17	2.11

**Modification of the left tax table**

Tax	Minimum breakpoint
.00	.01
.01 → T	.11 → Q
.02	.26
.03	.47
.04	.68
.05	.89
.06	.89
.07	1.11 → M1
.08	1.11
.09	1.11
.10	1.26
.11	1.47
.12	1.68
.13	1.89
.14	1.89
.15	2.11 → M2
.16	2.11
.17	2.11



Breakpoint difference (¢)	
1	
10 (0.11-0.01)	B: Non-cyclic
15 (0.26-0.11)	
21 (0.47-0.26)	
21 (0.68-0.47)	
21 (0.89-0.68)	
0 (0.89-0.89)	C: Cyclic-1
22 (1.11-0.89)	
0 (1.11-1.11)	
0 (1.11-1.11)	
15 (1.26-1.11)	
21 (1.47-1.26)	
21 (1.68-1.47)	
21 (1.89-1.68)	
0 (1.89-1.89)	D: Cyclic-2
22 (2.11-1.89)	
0 (2.11-2.11)	
0 (2.11-2.11)	

From the modified tax table above;  
Rate = 8(%), T = \$0.01 = 1¢, Q = \$0.11 = 11¢, M1 = 1.11, M2 = 2.11, M = 100

**Quantity for doughnut tax exempt (for Canadian tax system)**

This option is available only when the Canadian tax system is selected.

**Procedure**

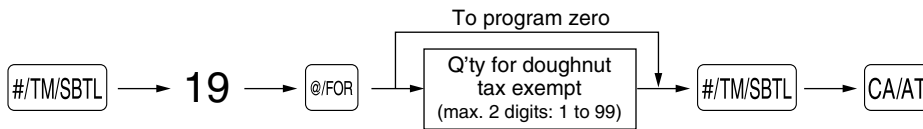

Example: To program the quantity "6"

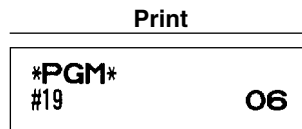
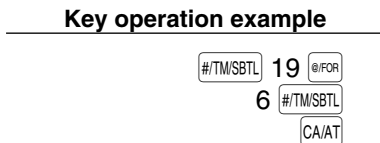

# AUXILIARY FUNCTION PROGRAMMING

## 1 Department Programming

Merchandise can be classified into a maximum of 99 departments. Items sold using the department keys can later be printed on a report shown as the quantities sold and sales amounts classified by department. The data is useful for making purchasing decisions and other store operations. Departments can be assigned to articles whose prices were set using PLU/subdepartment function.

When using a department key, you must set the parameters to specify the department status, such as positive or negative department. Prices can be assigned directly to departments for frequently purchased items, which enables you to enter the prices by simply pressing the department keys or dept. code entries.

### Department status

#### Procedure

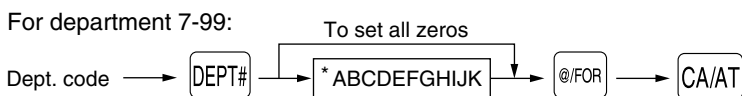
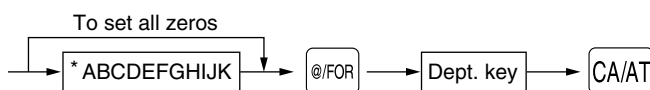

To program another department, start from the beginning without pressing the **CA/AT** key.

*: Item:	Selection:	Entry:
<b>A</b> Type	Bottle return	1
	Normal*	0
<b>B</b> Group number		0-9 (0:Non group) (default: 0)
<b>C</b> Commission group number		0-2 (0:Non commission) (default: 0)
<b>D</b> Tax 4 status	Taxable	1
	Non-taxable*	0
<b>E</b> Tax 3 status	Taxable	1
	Non-taxable*	0
<b>F</b> Tax 2 status	Taxable	1
	Non-taxable*	0
<b>G</b> Tax 1 status	Taxable (*for dept. 1 thru 6)	1
	Non-taxable (*for dept. 7 and above)	0
<b>H</b> SICS / Normal	SICS	1
	Normal*	0
<b>I</b> Sign	Negative department	1
	Positive department*	0
<b>J</b> Entry digit limit		0-7 (default: 7)
<b>K</b> Type of unit price entry	Open and preset	3
	Preset only	2
	Open only*	1
	Inhibit department key	0

#### Type

- Select the department as normal or for bottle return.

#### Group number

- If group setting (0 to 9, 0: non group) is done, items sold using the department keys and the associated PLUs and subdepartments can be classified into groups for reporting the sales.

**Commission group number**

- A commission group (0 to 2, 0: non commission) can be assigned to each department for commission for clerks. The commission amount for each clerk is calculated based on a programmed commission rate and later printed on clerk reports.

**Tax status (taxable 1 through 4 / non-taxable)**

- When any entry of a taxable department is made in a transaction, tax is automatically computed according to the associated tax table or rate.

**SICS (Single Item Cash Sale)**

- If an entry of a department programmed for SICS is made first, the sale will be finalized as a cash sale as soon as the department key is pressed. If the entry is made after entering a department not programmed for SICS, the sale will not be finalized until the **CA/AT** key is pressed.

**Entry digit limit**

- Set the number of allowable digits for the maximum entry amount for each department. The limit is effective for operations in the REG mode and can be overridden in the MGR mode.

Example: Programming department 2 as normal dept. group 1, commission group 1, taxable 1, SICS, negative department, entry digit limit - 7 digits, and allowing open & preset entry.  
(ABCDEFGHIJK: 01100011173)

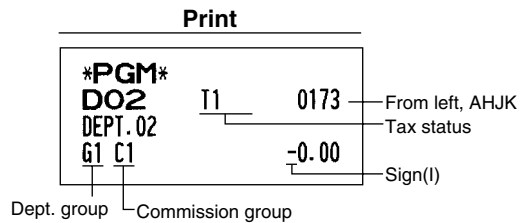
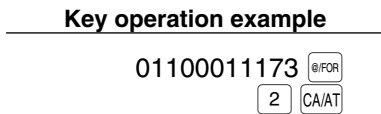

**■ Preset unit price**

**Procedure**

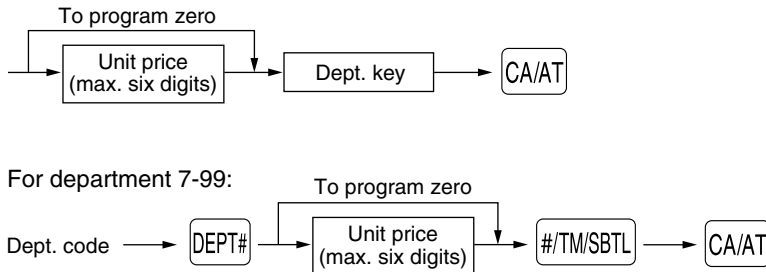

To program another department, start from the beginning without pressing the **CA/AT** key.

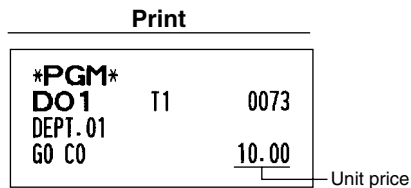
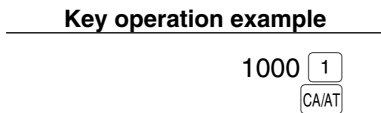

**Note** *If a department is not programmed to allow the entry of preset unit prices in functional programming, the department is automatically changed to allow the entry of preset unit prices by this programming entry.*

## 2 PLU (Price Look-Up) and Subdepartment Programming

The PLU function allows speedy key entries whereby a price is automatically called up when a direct PLU key is pressed or a code is entered. The subdepartment is a kind of “open PLU”, which requires you to enter a price before a direct PLU key is pressed or after the PLU code is entered. A maximum of 1800 PLU/subdepartment settings are possible. Each one belongs to a department and acquires the department’s parameters (dept. type (normal or bottle return), dept. group, tax status, SICS and sign).

A commission group (0 to 2, 0: No commission is applied) can be assigned to each PLU/subdepartment for commission for clerks. Each commission amount for individual clerk is calculated based on the corresponding programmed commission rate and printed later on clerk reports.

The cash register is preprogrammed so all 1800 codes are assigned as PLUs (commission group: 0) associated with department 1 and preset unit price “0”.

Totally 75 direct PLU keys are provided on the keyboard for PLU and subdepartment entries, and PLU codes 1 thru 75 are previously allocated for direct PLU 1 key thru PLU 75 key respectively.

### Unit price and associated department assignment

#### Procedure

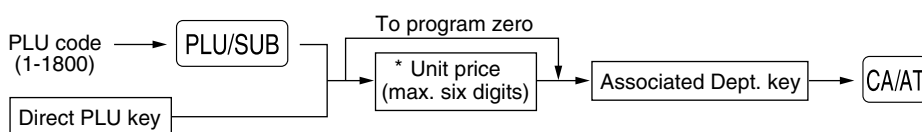

When the associated department is department 7-99:

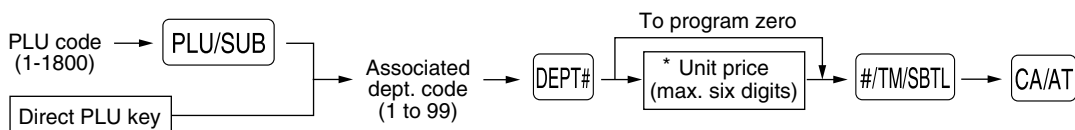

\*: For a subdepartment, set the limit amount of unit price entry.

To program the following PLU, start from entering a unit price or an associated department code without pressing the **CA/AT** key.

To program another PLU, start from the beginning without pressing the **CA/AT** key.

#### Key operation example

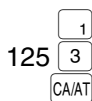

#### Print

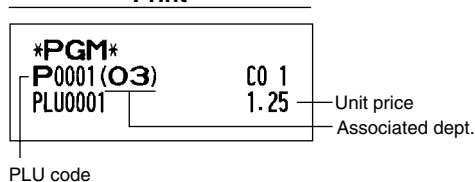

To delete a PLU code, use the following sequence:

#### Procedure

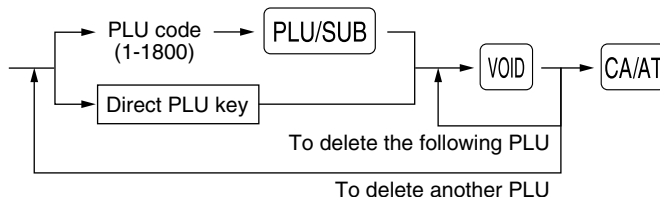

## Function selection

### Procedure

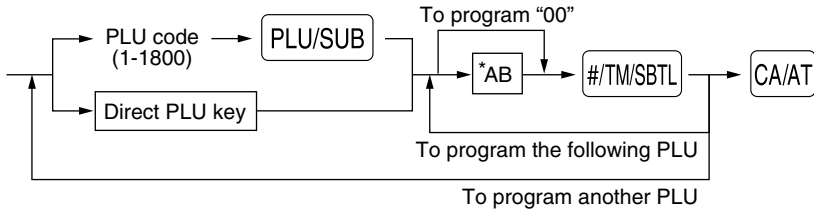

*: Item:	Selection:	Entry:
A Commission group number		0-2 (0: Non commission) (default: 0)
B PLU/subdepartment selection	Subdepartment	0
	PLU*	1

### Key operation example

10 #/TM/SBTL 1 CA/AT

### Print

```
*PGM*
P0001(03)
PLU0001
```

Commission group  
C1 0  
PLU/subdept. selection  
1.25

### Note

When you program the last PLU code, the programming sequence will be complete with a press of the #/TM/SBTL key.

## 3 Commission Rate Programming

Based on each clerk's sales total of each commission group and the corresponding commission rate, the commission amounts are calculated, and printed on clerk reports.

### Commission rate

#### Procedure

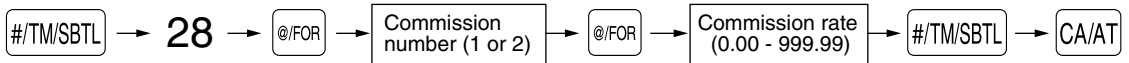

### Key operation example

#/TM/SBTL 28 @/FOR  
1 @/FOR  
15 #/TM/SBTL CA/AT

### Print

```
*PGM*
F56 COM. SAL1 15.00%
```

### Note

You must use a decimal point when setting a fractional rate.

## 4 Miscellaneous Key Programming

The cash register provides miscellaneous keys such as **%1**, **%2**, **⊖**, **RFND**, **RA**, **RCPTPO**, **CONV**, **TAX**, **CHK**, **CH1**, **CH2** and **CA/AT**. While the cash register is pre-programmed so you can use these keys, you must set a currency conversion rate to use **CONV** key. You can also program these keys for more convenient use. Please refer to the data below for programming these keys. Factory setting is indicated with parentheses.

<b>%1</b> , <b>%2</b>	Percent rate (0.00%), tax status (non-taxable), sign (minus), item % and subtotal % entry* (both are allowed), percent rate limitation (100%)
<b>⊖</b>	Amount (0.00), tax status (non-taxable), sign (minus), item <b>⊖</b> and subtotal <b>⊖</b> entry* (both are allowed), entry digit limit (7 digits)
<b>RFND</b>	Not necessary to program
<b>RA</b> , <b>RCPTPO</b>	Entry digit limit (9 digits)
<b>CONV</b>	Currency conversion rate (0.0000), currency conversion rate entry method - open or preset (both are enabled)
<b>CHK</b> , <b>CH1</b> , <b>CH2</b> and <b>CA/AT</b>	Compulsory entry of amount tender (not compulsory), entry digit limit (8 digits), footer printing (not printed)
<b>TAX</b> (Manual tax)	Entry digit limit (7 digits)

\* Item %/Item **⊖**: Percent/discount calculation is applied to individual department and PLU/subdepartment.

\* Subtotal %/Subtotal **⊖**: Percent/discount calculation is applied to subtotals.

### ■ Rate for **%1**, **%2** and **CONV**

#### Procedure

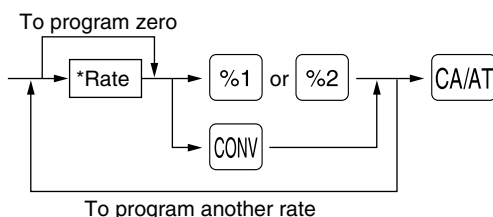

\*: Rate

0.00 — 100.00 (% rate)

0.0000 — 9999.9999 (Currency conversion rate)

#### Key operation example

10 • 25 **%1**  
 0 • 9275 **CONV**  
**CA/AT**

#### Print

<b>*PGM*</b>		
<b>F02 %1</b>	000	Percent rate
<b>L100.00%</b>	-10.25%	
<b>F50 CONV 1</b>	00	Currency conversion rate
	0.9275	

**Note** You must use a decimal point when setting fractional rates.

### ■ Amount for **⊖**

#### Procedure

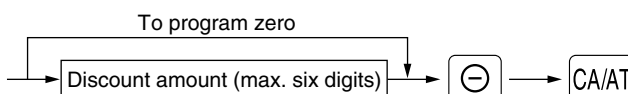

**Key operation example**

200 ⊖  
CA/AT

**Print**

```
*PGM*
F01 (→)           007
                   -2.00
                   |
                   |----- Discount amount
```

**Percent rate limitation for %1 and %2**

**Procedure**

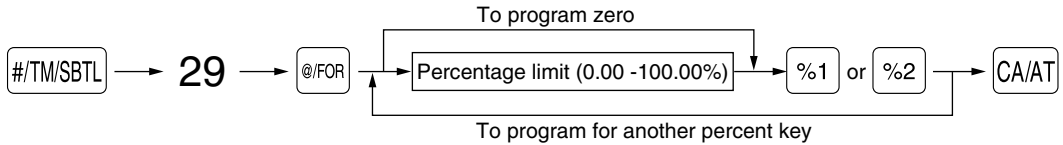

**Note**

- Percent entries that exceed the upper limit may be overridden in the MGR mode.
- You must use a decimal point when setting fractional rates.

**Key operation example**

#/TM/SBTL 29 @/FOR  
15 . 00 %1  
CA/AT

**Print**

```
*PGM*
F02 %1           000
L 15.00%        -10.25%
                   |
                   |----- Percentage limit
```

**Function parameters for %1, %2 and ⊖**

**Procedure**

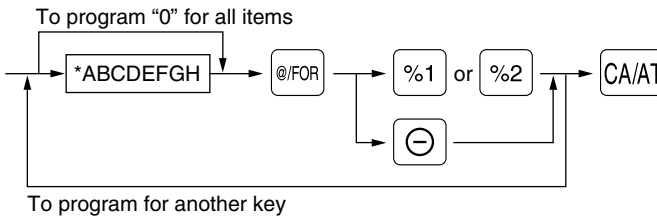

*: Item:	Selection:	Entry:
<b>A</b> Tax 4 status	Taxable	1
	Non-taxable*	0
<b>B</b> Tax 3 status	Taxable	1
	Non-taxable*	0
<b>C</b> Tax 2 status	Taxable	1
	Non-taxable*	0
<b>D</b> Tax 1 status	Taxable	1
	Non-taxable*	0
<b>E</b> +/- sign	+ (premium) sign	0
	- (discount) sign*	1
<b>F</b> Item % / Item ⊖	Allow*	0
	Disallow	1
<b>G</b> Subtotal % / Subtotal ⊖	Allow*	0
	Disallow	1
<b>H</b> Entry digit limit for discount key		0-7 (default: 7)

When programming for percent keys, always enter 0 for H.



**Tax status (taxable 1 through 4 / non-taxable)**

- When taxable is selected, tax is applied to the amount obtained after premium or discount calculation.

**+/- sign**

- Programming of the +/- sign assigns the premium or discount function for each key.

**Entry digit limit (For discount key only)**

- The entry digit limit is in effect for the REG mode operations but can be overridden in the MGR mode. The entry digit limit is represented by the number of allowable digit for the maximum entry amount for discount key. If "0" is set, open price entry is prohibited.

Example: Programming the discount key as taxable 1, discount (minus sign), allowing both of item and subtotal (-), and entry digit limit - 6 digits. (ABCDEFGH: 00011006)

**Key operation example**

00011006 @/FOR  
⊖ CA/AT

**Print**

**\*PGM\***  
**F01 (-)**

006  
-2.00

T1

Tax status

**Function parameters for CONV**

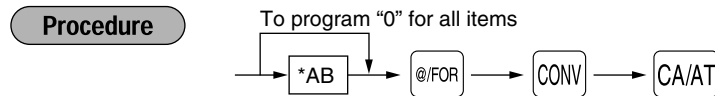

*: Item:	Selection:	Entry:
<b>A</b> Open rate entry	Allow*	0
	Disallow	1
<b>B</b> Preset rate entry	Allow*	0
	Disallow	1

**Key operation example**

00 @/FOR  
CONV CA/AT

**Print**

**\*PGM\***  
**F50 CONV 1**

00  
0.9275

From left, AB

**Entry digit limit for RA, RCPT/PO and TAX**



\*: For RA and RCPT/PO, enter 0 to 9 (digits), and for TAX (manual tax), enter 0 to 7 (digits). By default, 9 for RA and RCPT/PO and 7 for TAX are set.

- Entry digit limit is in effect for REG mode operation but can be overridden in the MGR mode. The entry digit limit is represented by the number of allowable digits for maximum entry or total amount. When "0" is set, the operation of the corresponding key is prohibited.

### Key operation example



### Print

```
*PGM*
F41 ***P0          4
```

## Function parameters for **CHK**, **CH1**, **CH2** and **CA/AT** (when using as CA key)

### Procedure

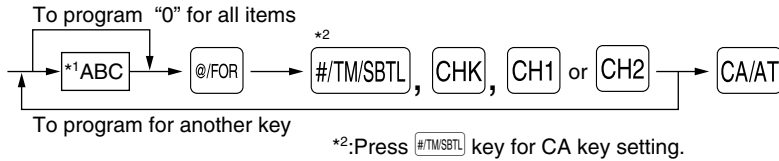

*1:Item:	Selection:	Entry:
A	Footer printing	Allow
		Disallow*
B	Amount tendered entry	Compulsory
		Non-compulsory (for the CA or CHK keys)*
		Inhibit (for the CH1 or CH2 key)*
C	Entry digit limit	0-8 (default: 8)

### Footer printing

- This programming decides whether or not the machine should print a message at the foot of a receipt when a specified media key is used. With regard to programming method of footer logo message, refer to "Logo messages" section on [page 46](#).

### Amount tendered entry

- You may select amount tendered, compulsory or optional, for the **CA/AT** and **CHK** keys.
- You may select amount tendered, compulsory or inhibited, for the **CH1** and **CH2** key.

### Entry digit limit

- For the **CH1**, **CH2** and **CHK** keys, program upper limit entry amount for the tendered amount. For the **CA/AT** key, program upper limit entry for total cash amount which can be handled on the register. The entry digit limit is in effect for REG mode operation but can be overridden in the MGR mode. The entry digit limit is represented by the number of allowable digits for the maximum entry or total amount. When "0" is set, the operation of the corresponding key is prohibited.

### Key operation example



### Print

```
*PGM*
F45 CHECK
000000000018
```

ABC (A:0, B:1, C:8)

## 5 Text Programming





The register allows you to program text for clerk names, department item names, PLU/subdepartment item names, if necessary. Place the keyboard sheet for text programming over the keyboard sheet for ordinal use. For the placement, please refer to “Keyboard sheet” section on [page 6](#).

There are two ways for programming text; using character keys (shaded area shown below on the keyboard sheet for text programming) or entering character codes with numeric keys on the keyboard.

### Keyboard sheet for text programming

↑		←	→	◀	▶	↑	↓	“	”	Ñ	¿	{	}	[	]	(ESC)
!	@	#	\$	%	^	&	*	(	)	'	?	<	>			(BACK SPACE)
1	2	3	4	5	6	7	8	9	0	+	-		@/FOR	CL		
Q	W	E	R	T	Y	U	I	O	P	_		7	8	9		
A	S	D	F	G	H	J	K	L	/	=		4	5	6		
	Z	X	C	V	B	N	M	;	:			1	2	3		
(SHIFT)	(DC)	(SPACE)	(SPACE)	(SPACE)	(SPACE)	(SPACE)	(SPACE)	(SPACE)	,	.		0	00	•	SBTL	CA/AT

Please note that the character keys used for entering numbers (shaded area) are different from numeric keys. The following are used as control keys for text programming.

-  Toggles between upper-case and lower-case letters. By default, the upper-case letter is selected. Once the  key is pressed, you are locked in for entering lower-case letters. “a” is displayed when lower-case letters entry is selected as shown in the operator display example below.
-  Toggles between single-size and double-size characters. By default, the single-size character is selected. Once the  key is pressed, you are locked in for entering double size characters. “W” is displayed when double-size characters entry is selected as shown in the operator display example below.
-  Backs up the cursor, erasing the character to the left.

### Using character keys (Keys on the shaded area)

To enter numerals, letters and symbols, simply press the corresponding character on the shaded area on the keyboard.

### Operator display (Example)

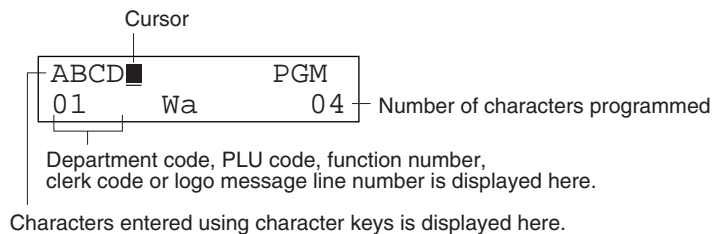

**Example**

To program the word "Clerk01" with the letter "C" being double size.

To make the letter "C" double size character

(DC) C

=C	PGM
01 W	02

To make character size return to normal size

(DC)

=C	PGM
01	02

To toggle the characters to lower-case letters

(SHIFT)

=C	PGM
01 a	02

L E R K 0 1

=Clerk01	PGM
01 a	08

**Entering character codes with numeric keys on the keyboard**

To enter a numeral, letter or symbol, enter a character code using numeric keys and press the numeric key 00. For the character codes, please refer to the alphanumeric character code table on the next page. Be doing this, you can program characters other than those on the key tops.

- Double-size characters can be made by entering the character code 253 or pressing the (DC) key. "W" is displayed when double-size characters entry is selected as shown in the operator display example below.
- All three digits of the character code MUST be entered (even if it starts with zero).

**Operator display (Example)**

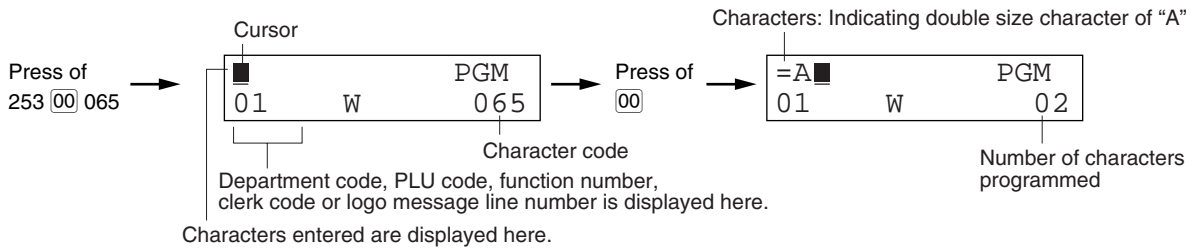

**Example**

To program the word "SHARP" in double-size characters

253 00 083 00 072 00 065 00 082 00 080 00

S H A R P

When you press an appropriate number key (job code number) and press the . key for text entry just after you start programming with the #TMSBTL key, the cash register will automatically be ready for text entry.

## Alphanumeric character code table

Code	Character	Code	Character	Code	Character	Code	Character	Code	Character
001	á	046	.	091	Ä	136	→	193	ı
002	â	047	/	092	Ö	137	ƒ	194	Ġ
003	ê	048	0	093	Ü	138	Œ	195	Ş
004	î	049	1	094	^	139	◀	196	Ğ
005	ì	050	2	095	_	140	▶	197	ğ
006	í	051	3	096	‘	141	F	198	Ƙ
007	ô	052	4	097	a	142	T	199	ƙ
008	ó	053	5	098	b	143	↓	200	ƚ
009	û	054	6	099	c	144	ç	201	ƚ
010	ú	055	7	100	d	145	°	202	Ž
011	œ	056	8	101	e	146	ı	203	Đ
012	ú	057	9	102	f	147	ù	204	đ
013	ú	058	:	103	g	148	à	205	Ĉ
014	ø	059	;	104	h	149	Æ	206	ć
015	ó	060	<	105	i	150	ø	207	€
016	Λ	061	=	106	j	151	Å	208	Ɔ
017	Ψ	062	>	107	k	152	◻	209	˘
018	Γ	063	?	108	l	153	é	210	ë
019	˘	064	@	109	m	154	è	211	š
020	Ω	065	A	110	n	155	Pt	212	č
021	Δ	066	B	111	o	156	i	213	ž
022	Θ	067	C	112	p	157	Ñ	214	ý
023	Ξ	068	D	113	q	158	ò	215	ù
024	Π	069	E	114	r	159	£	216	ň
025	Σ	070	F	115	s	160	¥	217	˘
026	Υ	071	G	116	t	161	◦	218	˘
027	Φ	072	H	117	u	162	Γ	219	ř
028	Ú	073	I	118	v	163	┘	224	*
029	Ú	074	J	119	w	164	˘	225	§
030	Ō	075	K	120	x	165	˘	226	Ø
031	Ó	076	L	121	y	177	Á	227	˘
032	(space)	077	M	122	z	178	í	228	↑
033	!	078	N	123	{	180	Ā	229	]
034	"	079	O	124		181	ā	230	[
035	#	080	P	125	}	182	Ē	231	"
036	\$	081	Q	126	β	183	ē	232	ä
037	%	082	R	127	¢	184	Ī	233	ö
038	&	083	S	128	!!	185	ī	234	ü
039	'	084	T	129	₁	186	Ū	235	æ
040	(	085	U	130	₂	187	ū	236	â
041	)	086	V	131	₃	188	Ŋ	237	É
042	*	087	W	132	₄	189	ŋ	238	ñ
043	+	088	X	133	1/2	190	Ĉ	253	*(DC)
044	,	089	Y	134	Fₜ	191	Ĝ		
045	-	090	Z	135	←	192	Ċ		

\*(DC): Double-size character code

: The shaded character cannot be displayed (displayed as space).

**Note** The character "!!" (code 128) cannot be displayed (displayed as "!").

## ■ Department text (item label)

### Procedure

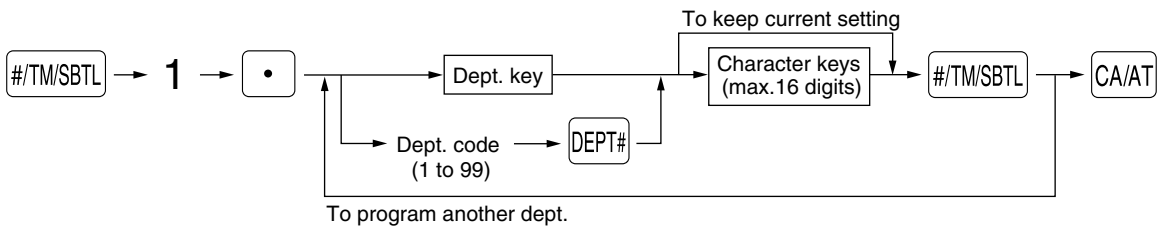

### Key operation example

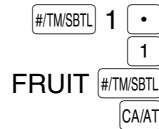

(Programming FRUIT for dept.1)

### Print

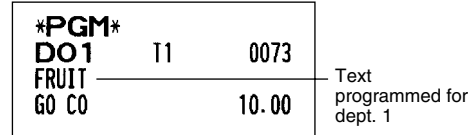

## ■ PLU text (item label)

### Procedure

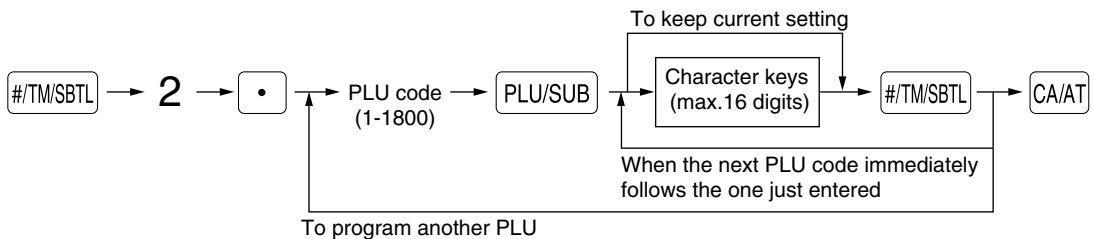

### Key operation example

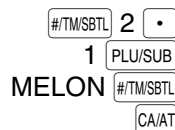

(Programming MELON to PLU1)

### Print

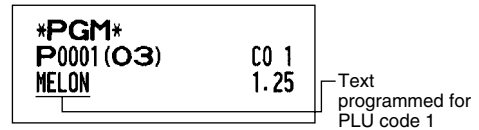

## ■ Function text

### Procedure

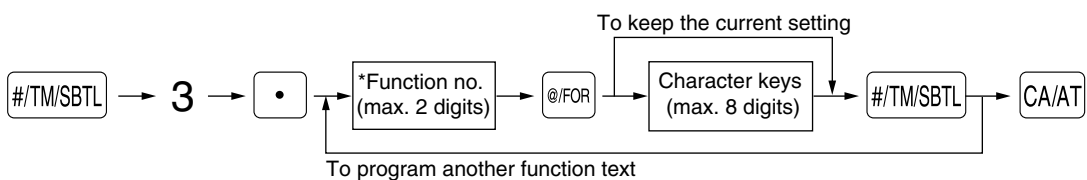

\* Function no.: See "List of function texts" shown on the following page.

## Key operation example

#/TMSBTL 3 •  
46 @/FOR  
CARD #/TMSBTL  
CA/AT

## Print

\*PGM\*  
F46 CARD  
000000000008

(Programming CARD for gross charge 1)

## ■ List of function texts

Function no.	Key or function	Default setting	Function no.	Key or function	Default setting
1	⊖	(-)	38	Subtotal void	SBTL VD
2	%1	%1	39	No sale	NO SALE
3	%2	%2	40	RA	*** RA
4	Net sales total	<b>NET1</b>	41	PO	*** PO
5	Net taxable 1 subtotal	TAX1 ST	42	Customer counter	TRANS CT
6	Gross tax 1 total	GRS TAX1	43	Sales total	<b>NET3</b>
7	Tax 1 total of refund entries	RFD TAX1	44	Cash	<b>CASH</b>
8	Net tax 1 total	TAX1	45	Check	CHECK
9	Exempt tax 1	TX1 EXPT	46	Gross charge 1	CHARGE
10	Net taxable 2 subtotal	TAX2 ST	47	Refund charge 1	CHARGE-
11	Gross tax 2 total	GRS TAX2	48	Gross charge 2	CHARGE2
12	Tax 2 total of refund entries	RFD TAX2	49	Refund charge 2	CHARGE2-
13	Net tax 2 total	TAX2	50	Currency conversion1 (Preset)	CONV 1
14	Exempt tax 2	TX2 EXPT	51	Currency conversion2 (Open)	CONV 2
15	Net taxable 3 subtotal	TAX3 ST	52	Cash in drawer	**** CID
16	Gross tax 3 total	GRS TAX3	53	Cash+check in drawer	CA+CH ID
17	Tax 3 total of refund entries	RFD TAX3	54	Check change	CHK/CG
18	Net tax 3 total	TAX3	55	Exempt VAT	VAT EXPT
19	Exempt tax 3	TX3 EXPT	56	Commission sale 1	COM. SAL1
20	Net taxable 4 subtotal	TAX4 ST	57	Commission sale 2	COM. SAL2
21	Gross tax 4 total	GRS TAX4	58	Non commission sale	NON COM.
22	Tax 4 total of refund entries	RFD TAX4	59	(+)Dept. total	*DEPT TL
23	Net tax 4 total	TAX4	60	(-)Dept. total	DEPT(-)
24	Exempt tax 4	TX4 EXPT	61	(+)Bottle return dept. total	*BTTL TL
25	Gross manual tax total	GRS MTAX	62	(-)Bottle return dept. total	BTTL(-)
26	Refund manual tax total	RFD MTAX	63	Subtotal	SUBTOTAL
27	Net manual tax total	M-TAX	64	Merchandise subtotal	MDSE ST
* 28	Exempt total from GST	GST EXPT	65	Total	*** TOTAL
* 29	PST total	PST TTL	66	Change	CHANGE
* 30	GST total	GST TTL	67	Items	ITEMS
31	Tax total	TTL TAX	68	Commission amount 1	COM. AMT1
32	Net	<b>NET</b>	69	Commission amount 2	COM. AMT2
33	Sales total including tax total	<b>NET2</b>	70	Commission amount total	COM. TTL
34	Refund	REFUND	71	Department report title	<b>DEPT</b>
35	Item void	VOID	72	PLU report title	<b>PLU</b>
36	Void mode	<b>VOID</b>	73	Transaction report title	TRANS.
37	Manager void	MGR VD	74	Clerk report title	CLERK

Function no.	Key or function	Default setting
75	Hourly report title	HOURLY
76	Daily report title	DAILY
77	Group report title	GROUP
78	Total in drawer	TL-ID
79	Non add symbol	#
80	Copy receipt title	<b>COPY</b>
81	EJ report title	<b>EJ</b>
82	EJ report end title	<b>EJ END</b>
83	Group 1	<b>GROUP01</b>
84	Group 2	<b>GROUP02</b>

Function no.	Key or function	Default setting
85	Group 3	<b>GROUP03</b>
86	Group 4	<b>GROUP04</b>
87	Group 5	<b>GROUP05</b>
88	Group 6	<b>GROUP06</b>
89	Group 7	<b>GROUP07</b>
90	Group 8	<b>GROUP08</b>
91	Group 9	<b>GROUP09</b>
** 92	Change due	DUE
** 93	Taxable ST for all tax delete	TAX ST
** 94	Amount entry	AMOUNT

- Note**
- The items marked with “\*” are for Canada only.
  - The items marked with “\*\*” are for display only.
  - The function no. 55 “Exempt VAT” is only effective for the Canadian tax system (2 GST, VAT type).

## ■ Clerk names

### Procedure

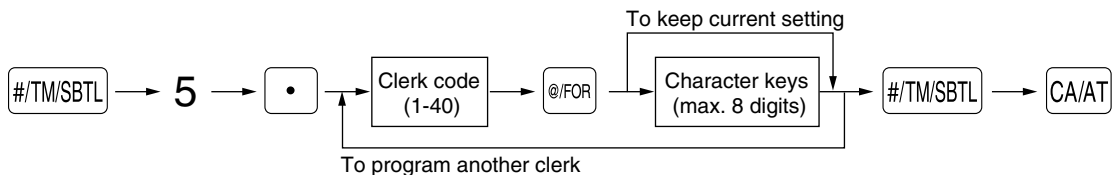

### Key operation example



### Print

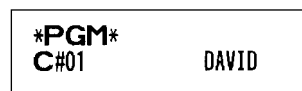

## ■ Logo messages

The register can print programmed messages on every receipt. On the standard model, the graphic logo is printed on the receipt. If you want to print logo messages, please change the logo message print format. (See [page 54](#) for the programming details.) The options are listed below:

### Procedure

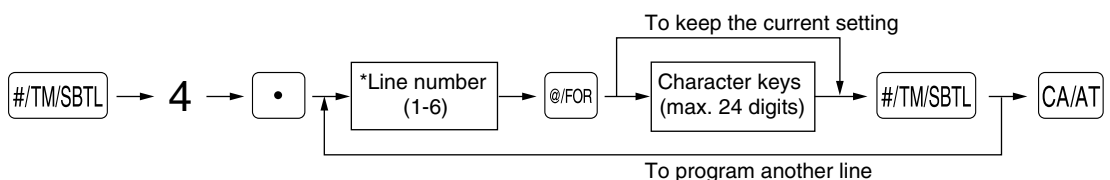

- \* “Header 3-line message” type: 1 to 3
- “Footer 3-line message” type : 4 to 6
- “Header 6-line message” type: 1 to 6
- “Header 3-line and footer 3-line message” type: 1 to 6 (1 to 3 as header, 4 to 6 as footer)



## Logo print format (6 types)

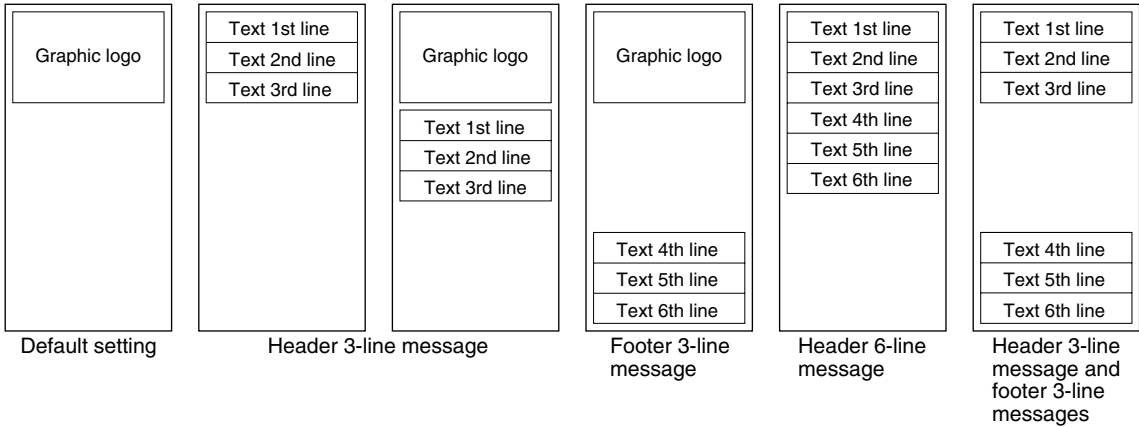

To print the logo message "THANK YOU" using double sized characters and centering on the third line.

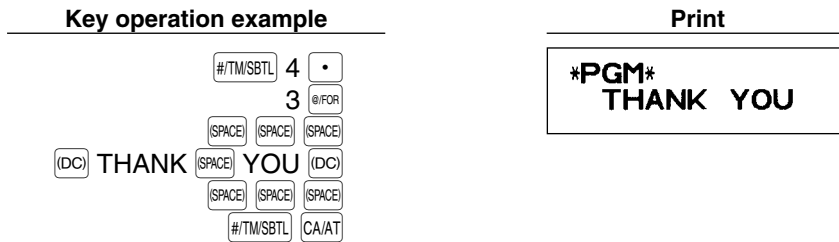

**Note** A 6-line logo message is preprogrammed when shipped. Please start entering from the first line when you first program a logo message.

## Foreign currency symbol

Foreign currency symbol for the **CONV** key is printed with a foreign currency exchange amount.

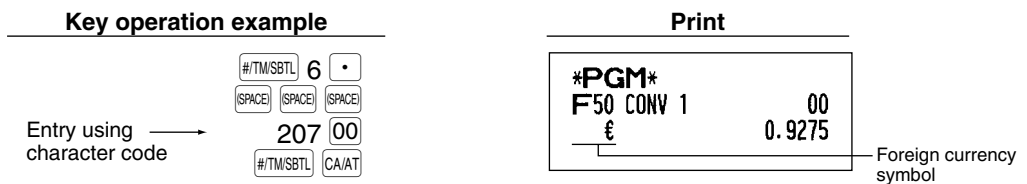
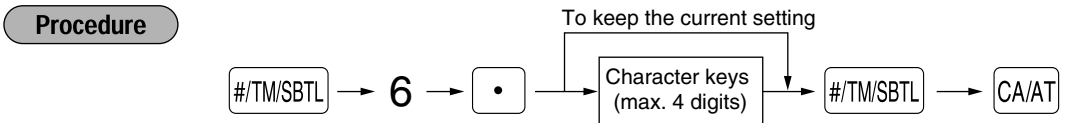

# ADVANCED PROGRAMMING

## 1 Register Number and Consecutive Number Programming

The register number and consecutive numbers are printed on every receipt or journal. When your store has two or more registers, it is practical to set separate register numbers for identification. The consecutive number is increased by one each time a receipt is issued or when a journal print occurs. For consecutive number programming, enter a number (max. 4 digits) that is one less than the desired starting number.

### Register number

#### Procedure

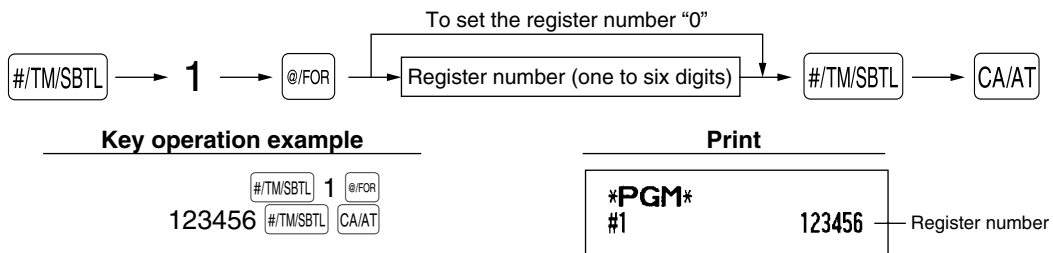

### Consecutive numbers

#### Procedure

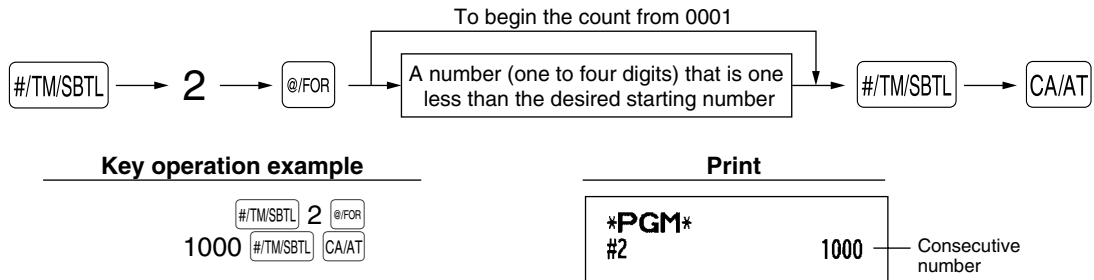

## 2 Various Function Selection Programming 1

The cash register provides various detailed functions listed below.

- Function selection for miscellaneous keys
- Print format
- Receipt print format
- Electronic journal (EJ) function parameters
- Function selection for tax
- Others

For this programming, the job code entry style is applied. You can continue programming until you press the  key for the programming described in this section. To continue programming, repeat from a job code entry.

## Procedure

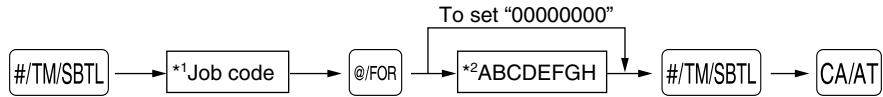

\*1 Enter job code using numeric keys specified in each section below.

\*2 Data entry details are listed on each table in each section below.

Example: When programming for job code 5 as ABCDEFGH: 00000100.

### Key operation example

00000100 #/TM/SBTL 5 @/FOR  
#/TM/SBTL CA/AT

### Print

```

*PGM*
#5      00000100
  
```

## ■ Function selection for miscellaneous keys

Job code: 5

* Item:	Selection:	Entry:
A PO in REG mode	Allow the PO operation in REG mode*	0
	Disallow it	1
B RA in REG mode	Allow the RA operation in REG mode*	0
	Disallow it	1
C Subtotal void in REG mode	Allow the REG mode subtotal void*	0
	Disallow it	1
D Indirect void in REG mode	Allow the REG mode indirect void*	0
	Disallow it	1
E Direct void in REG mode	Allow the REG mode direct void*	0
	Disallow it	1
F Refund key availability	Allow the REG mode refund entry*	0
	Disallow it	1
G No sale in REG mode	Allow the no sale operation in REG mode*	0
	Disallow it	1
H Fractional quantity availability	Allow fractional quantity entry	0
	Disallow it*	1

## ■ Print format

Job code: 6

* Item:	Selection:	Entry:
A Printing style	Journal printing	0
	Receipt printing*	1
B Receipt print form	Total	0
	Detailed*	1
C Time print on all receipts	Allow time printing*	0
	Disallow it	1
D Date print on all receipts	Allow date printing*	0
	Disallow it	1
E Consecutive no. print on all receipts	Allow consecutive no. printing*	0
	Disallow it	1
F Always enter 0.	(Fixed position)	0
G Zero skip for PLU report	Disallow zero skip	0
	Allow zero skip*	1
H Zero skip for general, clerk, hourly and daily net sales reports	Disallow zero skip	0
	Allow zero skip*	1

## Printing style

- Even when receipt printing is selected, the journal rewind motor will be driven in PGM, OP X/Z, X1/Z1 and X2/Z2 modes so you can wind sales and programming reports.

## ■ Receipt print format

Job code: 7

* Item:	Selection:	Entry:
A Always enter 0.	(Fixed position)	0
B Always enter 0.	(Fixed position)	0
C Subtotal print with a press of subtotal key	Disallow subtotal printing*	0
	Allow it	1
D Merchandise subtotal print with a press of merchandise subtotal key	Disallow merchandise subtotal printing*	0
	Allow it	1
E Always enter 0.	(Fixed position)	0
F Always enter 0.	(Fixed position)	0
G Always enter 0.	(Fixed position)	0
H Number of purchases print	Allow printing of number of purchases*	0
	Disallow it	1

## ■ Electronic journal (EJ) function parameters

Job code: 68

* Item:	Selection:	Entry:
A Always enter 0.	(Fixed position)	0
B Always enter 0.	(Fixed position)	0
C Temporary EJ printing during a transaction	Disallow temporary EJ printing	0
	Allow it*	1
D EJ printing and clearing EJ data when issuing general Z1 report	Disallow EJ printing and clearing EJ data*	0
	Allow it	1
E PGM mode operation records type	Details*	0
	Header information only	1
F REG/MGR/VOID modes operation records type	Details*	0
	Total	1
G Compression printing for EJ data	No (normal size)	0
	Yes (small size)*	1
H Action when EJ memory area is full	Continue	0
	Continue and warn (near full warning)*	1
	Lock and warn (with near full warning)	2

### Temporary EJ printing during a transaction

- You can print journal data of a current transaction recorded in EJ memory by pressing the  key during the transaction. To realize this function completely, the cash register is programmed to receipt printing and set Receipt ON/OFF function to OFF.

### PGM mode operation records type

- The header information only is printed during the program reading operation. The header information only is printed for X/Z reports. (Receipt sample for Header Information only)

```

08/26/2003 3:57PM 01
123456#0093 CLERK01
**PGM*
08/26/2003 4:00PM 01
123456#0094 CLERK01
**X1*
* HOURLY *
    
```

### Action when EJ memory area is full

- By default, when the memory for EJ becomes nearly full, the cash register shows “N” at the 14th position of the display (EJ memory nearly full message), and the cash register keeps storing new data while erasing the oldest data. When “0” is selected, the cash register will no longer show EJ memory nearly full message. When “2” is selected, the cash register shows EJ memory nearly full message and when the memory is totally full, the cash register locks the sales/data entry with a display of the memory full message “EJ DATA FULL”. You will only be able to issue an EJ report.

## ■ Function selection for tax

Job code: 15

* Item:	Selection:	Entry:
A Always enter 0.	(Fixed position)	0
B Always enter 0.	(Fixed position)	0
C Always enter 0.	(Fixed position)	0
D Always enter 0.	(Fixed position)	0
E Always enter 0.	(Fixed position)	0
F Always enter 0.	(Fixed position)	0
G Tax delete in REG mode availability	Allow tax delete in REG mode*	0
	Disallow it	1
H Manual tax entry in REG mode availability	Allow manual tax entry in REG mode*	0
	Disallow it	1

## ■ Other programming

Job code: 61

* Item:	Selection:	Entry:
A Always enter 0.	(Fixed position)	0
B Always enter 0.	(Fixed position)	0
C Minus dept. and PLU/subdept. availability	Disallow to program minus dept. and PLU/subdept.	0
	Allow it*	1
D Fractional treatment	Round off (4 down, 5 up)*	0
	Raising to unit	1
	Disregarding fractional treatment	2
E Use of 00 key	Use 00 key as 00 key*	0
	Use 00 key as 000 key	1
F Time format	Use 12-hour format*	0
	Use 24-hour format	1
G Date format	Use month-day-year format*	0
	Use day-month-year format	1
	Use year-month-day format	2
H Position of decimal point (from right) (TAB)		0 to 3 (default 2)

**Job code: 62**

* Item:	Selection:	Entry:
A	Always enter 0. (Fixed position)	0
B	Error beep activation By lock error* By misoperation	0 1
C	Key touch sound availability Allow to sound* Disallow it	0 1
D	Buffered keyboard Yes* No	0 1
E	Void mode operation availability Allow void mode operation* Disallow it	0 1
F	Void mode entry data print in Z2 reports Allow printing of void mode entry data in Z2 reports* Disallow it	0 1
G	Void mode entry data print in Z1 reports Allow printing of void mode entry data in Z1 reports* Disallow it	0 1
H	Addition of hourly sales total data in void mode No* Yes	0 1

**Job code: 66**

* Item:	Selection:	Entry:
A	Printing a receipt after transaction Total only Details*	0 1
B	Amount printing when PLU/subdept. unit price is zero Disallow printing* Allow it	0 1
C	Subtotal printing for conversion of deficit Allow printing* Disallow it	0 1
D	Always enter 0. (Fixed position)	0
E	Compression print on journal at PGM, X1/Z1 and X2/Z2 modes No (normal size) Yes (small size)*	0 1
F	Compression print on journal at REG, MGR and VOID modes No (normal size) Yes (small size)*	0 1
G	Logo message printing on journals Disallow logo message printing on journals* Allow logo message printing on journals	0 1
H	Footer printing Printing footer on all receipts* Printing footer with selected function key at the time of finalization	0 1

**Compression print on journal**

- This selection is valid only when “printing style” ([job code 6](#)) is set to “journal printing”.

**Job code: 70**

* Item:	Selection:	Entry:
A	Split pricing counting Quantity* Package	0 1
B	Multiplication/split pricing entry availability Allow multiplication entry only* Allow both of multiplication and split pricing	0 1
C	Always enter 0. (Fixed position)	0
D	Always enter 0. (Fixed position)	0
E	Tax printing when GST is VAT Allow tax printing* Disallow it	0 1
F	GST exempt printing on X/Z reports Allow printing of GST exempt* Disallow it	0 1
GH	Tax calculation system Auto tax* Canadian tax (tax type number)	00 01 through 11

### Tax calculation system

- For US tax system, select "auto-tax".
- For Canadian tax, from the table below, specify a tax system suitable for your province (if necessary contact your local tax office for correct sales tax information) and for your type of retail business. In the cash register, four kinds of tax can be set and each tax is arranged to match GST or PST as follows:

Tax 1: PST                      Tax 2: PST  
 Tax 3: PST or GST          Tax 4: GST

Canadian tax type number	Tax 4 method	Tax 3 method		Tax 2 and 1 method
	GST	GST	PST	PST
01	VAT	VAT	-	Tax on tax
02	VAT	VAT	-	Tax on base
03	VAT	-	Tax on tax	Tax on tax
04	VAT	-	Tax on base	Tax on base
05	Add on Tax	-	Tax on tax	Tax on Tax
06	Add on Tax	-	Tax on base	Tax on base
07	Add on Tax	VAT	-	Tax on tax
08	Add on Tax	VAT	-	Tax on base
09	Add on Tax	Add on Tax	-	Tax on tax
10	Add on Tax	Add on Tax	-	Tax on base
11	VAT	-	VAT (Tax on base)	Tax on tax

(The most common type for Canada is type number 06.)

### Note

- To program a GST, use Tax 4; and to program two GSTs, use Tax 3 and 4. To program a PST, use Tax 1; to program two PSTs, use Tax 1 and 2; and to program three PSTs, use Tax 1, 2 and 3.
- The entry of a multi-taxable item for PST or GST is prohibited as follows for the Canadian tax system. When programming for departments, avoid programming the prohibited multi-taxable status.

In case of; Tax 1: PST, Tax 2: PST,  
 Tax 3: PST, Tax 4: GST

Taxable 1 and 2 item ..... prohibited  
 Taxable 1 and 3 item ..... prohibited  
 Taxable 2 and 3 item ..... prohibited  
 Taxable 1 and 4 item ..... allowed  
 Taxable 2 and 4 item ..... allowed  
 Taxable 3 and 4 item ..... allowed

In case of; Tax 1: PST, Tax 2: PST,  
 Tax 3: GST, Tax 4: GST

Taxable 1 and 2 item ..... prohibited  
 Taxable 1 and 3 item ..... allowed  
 Taxable 2 and 3 item ..... allowed  
 Taxable 1 and 4 item ..... allowed  
 Taxable 2 and 4 item ..... allowed  
 Taxable 3 and 4 item ..... prohibited

### 3 Various Function Selection Programming 2

The cash register provides various options so you can use the register to suit your sales needs. In this section, you can program the following features (parameters within parentheses indicates default setting):

- Power save mode (entering the power save mode after 30 minutes)
- Logo message print format (graphic logo only)
- High amount lockout (HALO) for cash in drawer (CID) (9999999.99) (sentinel) - When the cash in drawer reaches the amount programmed, the sentinel mark "X" will be displayed at the leftmost position on the lower line of the operator display.
- Thermal printer density (standard density)
- RS-232C interface
- Language selection (English)
- Training clerk specification (none) - If you specify a clerk code who is trained for use on this cash register, the cash register will go into training mode when the clerk code is registered for sales entries. The sales operations done by the trained clerk do not affect sales totals. For details, refer to [TRAINING MODE](#) section.

#### ■ Power save mode

##### Procedure

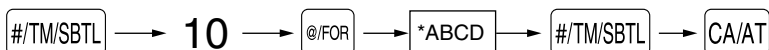

* Item:	Selection:	Entry:
<b>A</b> Entering power save mode when time is displayed	Yes*	0
	No	1
<b>B-D</b> Time(min.) to entering power save mode since no operation is made		001-254 or 999 (Default 030)

##### Note

When 999 is set for B to D, entering into power save mode is inhibited.

##### Key operation example



##### Print

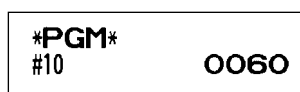

#### ■ Logo message print format

You can select the number of lines for your logo message, and the position to print it on receipt. For details of the logo message type, please refer to "Logo messages" on [page 46](#).

##### Procedure

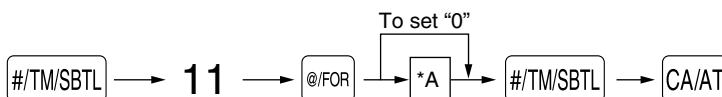

- \*A: Logo message type
- 0: Header 3-line message without graphic logo
  - 1: Graphic logo only (default)
  - 2: Footer 3-line message with graphic logo
  - 3: Header 6-line message
  - 4: Header 3-line message with graphic logo
  - 5: Header 3-line message and footer 3-line message



**Key operation example**



**Print**



**High amount lockout (HALO) for cash in drawer (CID) (sentinel)**

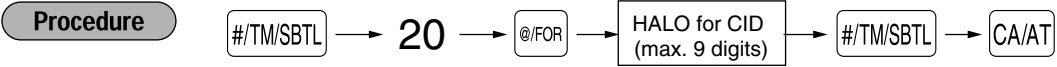

Default: 99999999

**Key operation example**



**Print**

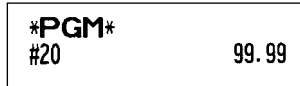

**RS-232C interface**

(1) RS-232C terminal number

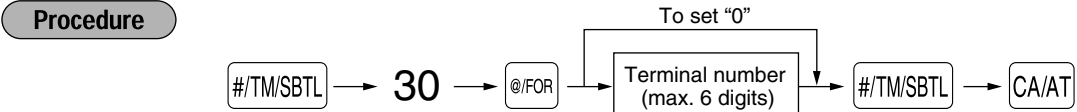

Default: 1

(2) RS-232C transmission form

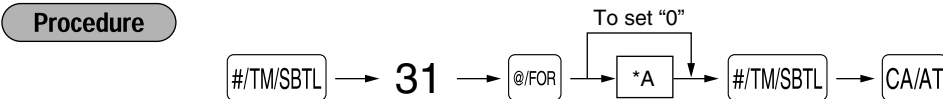

* Item:	Selection:	Entry:
A	Transmission line form	
	Full duplex system*	0
	Half duplex system	1

(3) RS-232C baud rate

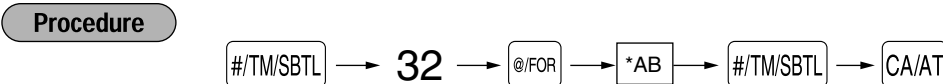

* Item:	Selection:	Entry:
A	Always enter 0.	0
B	Baud rate (bps)	
	2400	3
	4800	4
	9600*	5
	19200	6

#### (4) RS-232C start code and end code

##### Procedure

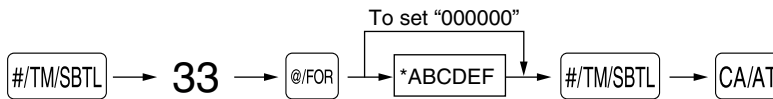

\*A-C: Start code 000-127 (default: 002)

D-F: End code 000-127 (default: 013)

#### (5) RS-232C time out setting

##### Procedure

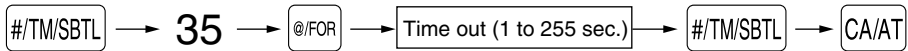

Default: 007

##### Key operation example

```
#/TM/SBTL 35 @/FOR
30 #/TM/SBTL CA/AT
```

##### Print

```
*PGM*
#35      030
```

### ■ Thermal printer density

##### Procedure

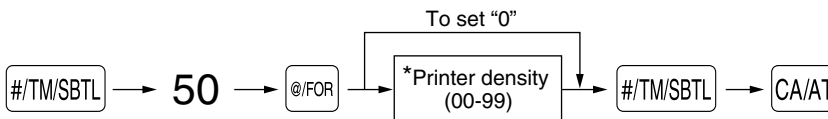

\* 50 is the default setting. To make the print darker, set a larger number, and to make the print lighter, set a smaller number.

##### Key operation example

```
#/TM/SBTL 50 @/FOR
00 #/TM/SBTL CA/AT
```

##### Print

```
*PGM*
#50      00
```

### ■ Language selection

##### Procedure

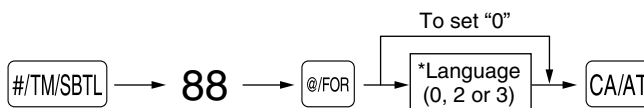

\*Language: 0: English 2: French 3: Spanish (default: English)

##### Key operation example

```
#/TM/SBTL 88 @/FOR
2 CA/AT
```

##### Print

```
*PGM*
#88      2
```

#### Caution

When you change the language, the texts such as clerk names, logo messages and function texts (refer to [page 45](#)), which you programmed, will be reset to the default settings. The language selection must be made before programming clerk names, logo messages and function texts.

## ■ Training clerk specification for training mode

For the details of clerk training, please refer to “TRAINING MODE” on [page 59](#).

### Procedure

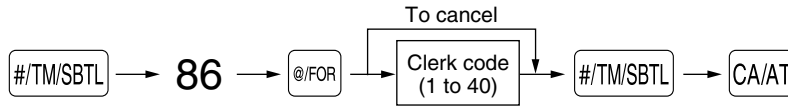

### Key operation example

#/TM/SBTL 86 @/FOR  
20 #/TM/SBTL CA/AT

### Print

```
*PGM*
#86          20
```

## ■ AUTO key programming — Automatic sequence key

If you program frequently performed transactions or report sequences for the **AUTO** key, you can recall those transactions and/or reports simply by pressing the **AUTO** key in key operations.

### Procedure

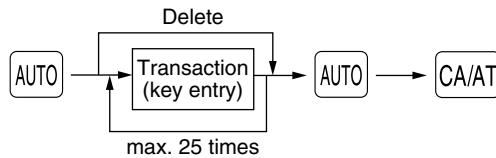

Programming for **AUTO**; entering a PLU 2 item (programmed unit price: 1.50) and a dept. 6 item (unit price: 1.00)

### Key operation example

AUTO setting → 2 100 **AUTO** 6 **AUTO** CA/AT

### Print

```
*PGM*
#01
P0002
1
0
0
D06
```

### Note

When the **AUTO** key has been programmed to execute a report job function, the mode switch must be in the appropriate position (OPX/Z for individual clerk reports, X1/Z1 for daily reports or X2/Z2 for weekly or monthly reports).

## 4 Reading Stored Programs

The machine allows you to read every program stored in the PGM mode.

### ■ Key sequence for reading stored program

Report name	Key sequence
Programming report 1	CA/AT
Programming report 2	2 → CA/AT
Auto key programming report	1 → CA/AT
Printer density programming report	3 → CA/AT
PLU programming report	Start PLU code → @/FOR → End PLU code → PLU/SUB

### Note

- To stop reading programming report 1 or PLU programming report, turn the mode switch to the MGR position.
- When printing is performed continuously, the printing may be intermitted several seconds. After the intermission, the printing will be restarted.

# Sample printouts

## 1 Programming report 1

*PGM*		Mode
DO1	T1 0073	Dept. code
FRUIT		Dept. text
GO CO	10.00	Dept. unit price w/sign
D02	T1 0173	Dept. function
DEPT. 02		
G1 C1	-0.00	Minus department
D03	T1 0071	Tax status
DEPT. 03		
GO CO	0.00	Dept. group & commission group
D99	0071	Function no. & its text
DEPT. 99		
GO CO	0.00	Tax status
F01 (-)	006	Function parametrs (F-H)
	T1 -2.00	Discount amt. w/sign
F02 %1	000	Function parametrs (F-H)
L 15.00%	-10.25%	Percent rate with sign
F03 %2	000	
L100.00%	-0.00%	Percent limit
F04 NET1		
F05 TAX1 ST		
F26 RFD MTAX		
F27 M-TAX	7	Entry digit limit
F28 GST EXPT		
F39 NO SALE		
F40 ***RA	9	Entry digit limit
F41 ***PO	4	Entry digit limit
F42 TRANS CT		
F43 NET3		
F44 CASH	000000000008	
F45 CHECK	000000000018	
F46 CARD	000000000008	Function parameters (A-C)
F47 CHARGE-		
F48 CHARGE2	000000000008	
F49 CHARGE2-		
F50 CONV 1	00	Function parameters
€	0.9275	Foreign currency symbol/Rate
F51 CONV 2		
F52 ****CID		
F53 CA+CH ID		
F54 CHK/CG		
F56 COM. SAL1	15.00%	Commission rate
F57 COM. SAL2	0.00%	
F58 NON COM.		
F59 *DEPT TL		

F93 TAX ST		
F94 AMOUNT		
SHARP PRESENTS THE XE-A302 SHARP IS THE BEST		Logo Message
#5	00000100	Function selection for miscellaneous keys (A-H)
#6	11000011	Print format (A-H)
#7	00000000	Receipt print format(A-H)
#10	0060	Power save mode(A-D)
#11	3	Logo message print format
#15	00000000	Function selection for tax (A-H)
#19	06	Doughnut tax exempt
#20	99.99	HALO for CID (sentinel)
#30	000002	RS-232C terminal no.
#31	0	RS-232C transmission form (A)
#32	05	RS-232C baud rate(AB)
#33	002 013	RS-232C Start-End code
#35	007	RS-232C timeout
#40	0	
#41	00000000	
#42	000000	
#43	030	
#44	099	
#45	0099	
#50	99	Thermal printer density
T1	6.0000%	
	/ 1.00	
1	0.11	
2	0.23	
3	0.39	
4	0.57	
5	0.73	
6	0.89	
7	1.11	
T2	4.0000%	Tax rate
	0.12	Min. taxable amount
T3	-----	
T4	-----	
C#01	DAVID	Clerk code/name
C#02	CLERK02	
C#39	CLERK39	
C#40	CLERK40	

## 2 Programming report 2

*PGM*		
#61	00100002	Job code
#62	00000000	
#63	01000001	A to H from the left
#64	00000000	
#65	00000000	* Job code #63, 64, 65, 67, 69, 71, 72, 76, 77, 85, 87 and 95 are fixed settings, for which you cannot change the settings.
#66	10001100	
#67	00000000	
#68	00100011	
#69	00100000	
#70	00000002	
#71		
GT2	\$0000000000.00	
#72		
GT3	\$0000000000.00	
#76	Z1 0000	
#77	Z2 0000	
#85	\$	
#86	20	Training clerk specification
#87	TRAINING	
#88	0	Language selection
#95	99	

## 3 Auto key programming report

*PGM*	
#01	P0002
	1
	0
	0
	D06

## 4 Printer density programming report

*PGM*		Entered value
#50		Printer density
10	: 0123456789AB	
20	: 0123456789AB	
30	: 0123456789AB	
40	: 0123456789AB	
50	: 0123456789AB	Printing density example
60	: 0123456789AB	
70	: 0123456789AB	
80	: 0123456789AB	
90	: 0123456789AB	

## 5 PLU programming report

*PGM*		0001-0015	Range
PLU code	P0001(03)	CO 1	Commission group
PLU text	MELON	1.25	Mode parameter
	P0002(01)	CO 1	Unit price
	PLU0002	2.00	
	P0003(02)	CO 1	
	PLU0003	-1.00	Associated dept. code
	PLU0012	0.00	
	P0013(01)	CO 1	
	PLU0013	0.00	
	P0014(01)	CO 1	
	PLU0014	0.00	
	P0015(01)	CO 1	
	PLU0015	0.00	

# TRAINING MODE

The training mode is used when the operator or the manager practices register operations.

When a clerk in training is selected, the machine automatically enters the training mode. To specify a clerk to be trained, refer to "Training clerk specification for training mode" in "ADVANCED PROGRAMMING" in [page 57](#).

The training operation is valid only in REG, MGR and VOID mode.

The corresponding clerk memory is only updated in the training mode.

### Key operation example

A clerk set in training → 20   
 1000   
 3   
   

### Receipt print

08/26/2003	3:33PM	20
123456#0069		CLERK20
<b>TRAINING</b>		
DEPT. 01	T1	\$10.00
	3 @	\$24.00
PLU0003	T1	\$72.00
MDSE ST		\$82.00
TAX1		\$5.13
ITEMS	40	
<b>CASH</b>		<b>\$87.13</b>

# READING (X) AND RESETTING (Z) OF SALES TOTALS

- Use the reading function (X) when you need to take a reading of sales information entered since the last reset. You can take this reading any number of times. It does not affect the register's memory.
- Use the resetting function (Z) when you need to clear the register's memory. Resetting prints all sales information and clears the entire memory except for the GT1 through GT3, Training GT, reset count, and consecutive number.

## 1 Summary of Reading (X) and Resetting (Z) Reports

X1 and Z1 reports: Daily sales reports

X2 and Z2 reports: Periodic (monthly) consolidation reports

When you take an X or Z report, turn the mode switch to the appropriate position referring to the column of "Mode switch position" shown on the table below, and use the following corresponding key sequence.

Item	Mode switch position			Key operation
	OPX/Z	X1/Z1	X2/Z2	
Flash report: (Only display) To clear the display, press the <b>CL</b> key or turn the mode switch to another position.	X	-	-	Dept. code → <b>DEPT#</b> : Department sales total  [ For dept. 1 to 6 : Dept. key ( <b>1</b> to <b>6</b> ) ]
				<b>@/FOR</b> key: Amount of cash in drawer
				<b>CA/AT</b> key: Sales total
Full sales report	-	X1, Z1	X2, Z2	Reading: <b>CA/AT</b> Resetting: <b>.</b> → <b>CA/AT</b>
Department report	-	X1	X2	Reading: <b>DEPT#</b>
Individual group total report on department	-	X1	X2	Reading: Group number → <b>@/FOR</b> → <b>DEPT#</b>
Full group total report on department	-	X1	X2	Reading: <b>0</b> → <b>@/FOR</b> → <b>DEPT#</b>
PLU report by designated range	-	X1, Z1	X2, Z2	Reading: <div style="text-align: center;">All PLUs</div> Start PLU code → <b>@/FOR</b> → End PLU code → <b>PLU/SUB</b>
				Resetting: <div style="text-align: center;">All PLUs</div> Start PLU code → <b>@/FOR</b> → End PLU code → <b>.</b> → <b>PLU/SUB</b>
PLU report by associated department	-	X1	X2	Reading: Associated dept. code → <b>DEPT#</b> → <b>PLU/SUB</b>
Transaction report	-	X1	X2	Reading: <b>1</b> → <b>CA/AT</b>

Item	Mode switch position			Key operation
	OPX/Z	X1/Z1	X2/Z2	
Total in drawer report	—	X1	X2	Reading: 2 → CA/AT
Individual clerk report	X, Z	—	—	Reading: CLK#      Resetting: • → CLK# (The report of the current clerk)
Full clerk report	—	X1, Z1	X2, Z2	Reading: CLK#      Resetting: • → CLK#
Hourly report (full)	—	X1, Z1	—	Reading: #/TM/SBTL      Resetting: • → #/TM/SBTL
Hourly report (by range)	—	X1	—	Reading: Start time (hour) → @/FOR → End time (hour) → #/TM/SBTL
Daily net sales report	—	—	X2, Z2	Reading: #/TM/SBTL      Resetting: • → #/TM/SBTL

**Note**

- When both sales quantities and sales amounts are zero, printing is skipped. If you do not want to skip, change the programming. (Refer to “Print format” of “Various Function Selection Programming 1”.)
- “X” represents read symbol and “Z” represents reset symbol in the reports.
- To stop reading and resetting the PLU sales report, turn the mode switch to the MGR position. The data will not be erased when you reset.
- When printing is performed continuously, the printing may be intermitted several seconds. After the intermission, the printing will be restarted.

## 2 Daily Sales Totals

### Full sales report

#### Sample report

*Z1 *		Mode title*1
	Z1 0001	Reset counter
		Net grand total(GT2-GT3)
GT1	\$00000001452.37	Grand total of plus registration
GT2	\$00000001670.52	Grand total of minus registration
GT3	-00000000218.15	Grand total of training mode registration
TR	\$00000000057.06	
*DEPT*		Dept. code
D01	69Q	Sales q'ty
DEPT. 01	\$460.21	Sales amount
D02	26Q	
DEPT. 02	\$174.00	
D03	2Q	
DEPT. 03	\$16.50	
D99	6Q	
DEPT. 99	\$10.14	
*DEPT TL	203Q	"+" dept. counter and total
	\$1387.90	
D13	10Q	
DEPT. 13	-12.06	
DEPT (-)	10Q	"-" dept. counter and total
	-12.06	
D58	28Q	
DEPT. 58	\$14.00	
*BTTL TL	28Q	"+" bottle return dept. counter and total
	\$14.00	
D59	15Q	
DEPT. 59	-7.50	
B TTL (-)	15Q	"-" bottle return dept. counter and total
	-7.50	
* TRANS. *		
(-)	1Q	Subtotal ⊖ counter and total
	-1.00	
%1	2Q	Subtotal percent 1 counter and total
	-2.78	
%2	1Q	
	\$3.60	
NET 1	\$1382.16	Net sales total

\*1: When you take X1 report, "X1" is printed.

\*2: Printed in the Z1 report only.

\*3: When the Canadian tax system is selected, the following is printed here.

GST EXPT	\$250.95	Exempt total from GST
PST TTL	\$18.00	PST total
GST TTL	\$5.09	GST total

TAX1 ST	\$1227.76	Taxable 1 total
GRS TAX1	\$69.61	Gross tax 1 total
RFD TAX1	-4.08	Refund tax 1 total
TAX1	\$65.53	Net tax 1 total
TX1 EXPT	\$7.25	
TAX2 ST	\$80.30	
GRS TAX2	\$2.93	
M-TAX	\$1.75	Manual tax total
TTL TAX	\$70.21	Tax total
NET	\$1382.16	Net total without tax
NET2	\$1452.37	Net total with tax
(-)	1Q	Item ⊖ counter and total
	-0.75	
%1	2Q	Item percent 1 counter and total
	-0.72	
%2	1Q	
	\$0.75	
VOID	23Q	REG-mode void counter and total
	\$104.56	
SBTL VD	5Q	Subtotal void counter and total
	\$202.65	
MGR VD	1Q	Manager item void counter and total
	\$30.00	
VOID	1Q	Void-mode transaction counter and total
	\$30.00	
REFUND	9Q	Refund counter and total
	\$53.20	
***RA	4Q	Received on account counter and total
	\$159.00	
***PO	1Q	Paid out counter and total
	\$35.00	
NO SALE	1Q	No-sales counter
TRANS CT	63Q	Customer counter
NET3	\$1452.37	Sales total
CASH	53Q	Cash counter and total
	\$1285.10	
CHECK	4Q	Check sales counter and total
	\$47.78	
CHARGE	3Q	Charge1 sales counter and total
	\$91.67	
CHARGE-	1Q	Charge1 refund counter and total
	-12.75	
CHARGE2	2Q	
	\$57.53	
CHARGE2-	1Q	
	-13.28	
CONV 1	200.00	Foreign currency total (preset)
CONV 2	100.00	Foreign currency total (open)
***CID	\$1111.38	Cash in drawer
CA+CH ID	\$1159.16	Cash + check in drawer
CHK/CG	\$3.68	Change total for check tendering



## ■ Department report

### • Sample report

<b>*X1*</b>		Mode title
<b>*DEPT*</b>		Report title
<b>D01</b>	65Q	
DEPT. 01	\$454.53	
<b>D02</b>	21Q	
DEPT. 02	\$160.50	
<b>D03</b>	2Q	
DEPT. 03	\$16.50	
<b>D04</b>	12Q	
DEPT. 04	\$55.00	
<b>D05</b>	4Q	
DEPT. 05	\$5.60	
<b>D98</b>	2Q	
DEPT. 98	\$24.00	
<b>D99</b>	6Q	
DEPT. 99	\$10.14	
<b>*DEPT TL</b>	195Q	
	\$1403.22	
<b>D13</b>	10Q	
DEPT. 13	-12.06	
DEPT (-)	10Q	
	-12.06	
<b>D58</b>	28Q	
DEPT. 58	\$14.00	
<b>*BTTL TL</b>	28Q	
	\$14.00	
<b>D59</b>	15Q	
DEPT. 59	-7.50	
BTTL (-)	15Q	
	-7.50	

## ■ Individual group total report on department

### • Sample report

<b>*X1*</b>		Mode title
<b>* GROUP *</b>		Report title
<b>D01</b>	66Q	
DEPT. 01	\$466.53	
<b>D02</b>	22Q	
DEPT. 02	\$165.00	
<b>D04</b>	12Q	
DEPT. 04	\$55.00	
<b>D09</b>	4Q	
DEPT. 09	\$17.80	
<b>D11</b>	5Q	
DEPT. 11	\$33.45	
<b>GROUP01</b>	109Q	
	\$737.78	} Group 1 total

## ■ Full group total report on department

### • Sample report

<b>*X1*</b>		Mode title
<b>* GROUP *</b>		Report title
<b>GROUP01</b>	107Q	
	\$721.28	} Group 1 total
<b>GROUP02</b>	1Q	
	\$1.10	
<b>GROUP03</b>	2Q	
	\$16.50	
<b>GROUP04</b>	9Q	
	\$26.00	
<b>GROUP07</b>	9Q	
	\$196.30	
<b>GROUP08</b>	4Q	
	\$24.00	
<b>GROUP09</b>	5Q	
	-9.56	

## ■ PLU report by designated range

### • Sample report

<b>*X1*</b>		Mode title*
<b>* PLU *</b>		Report title
	0001-0015	Range
<b>P0001</b>	8Q	
PLU0001	\$36.00	} Sales q'ty and total
<b>P0002</b>	6Q	
PLU0002	\$9.00	
<b>P0009</b>	1Q	
PLU0009	\$3.28	
<b>P0010</b>	5Q	
PLU0010	\$35.75	
<b>P0011</b>	8Q	
PLU0011	\$72.75	
<b>P0013</b>	-7Q	
PLU0013	-14.70	
<b>P0015</b>	9Q	
PLU0015	\$45.75	
<b>***TOTAL</b>	30Q	
	\$187.83	} Range sum

\*: When you take Z1 report, "Z1" is printed.

## ■ PLU report by associated department

### • Sample report

<b>*X1*</b>			Mode title
<b>* PLU *</b>			Report title
DEPT. 01	<b>DO1</b>		Associate dept. code
PLU code			
P0009	1Q		
PLU0009		\$3.28	Sales q'ty and total
P0010	5Q		
PLU0010		\$35.75	
P0013	-7Q		
PLU0013		-14.70	
P0015	9Q		
PLU0015		\$45.75	
P0017	1Q		
PLU0017		\$32.50	
P0080	11Q		
PLU0080		\$27.50	
P0085	9Q		
PLU0085		\$118.50	
<b>***TOTAL</b>	<b>29Q</b>	<b>\$248.58</b>	

## ■ Transaction report

### • Sample report

<b>*X1*</b>		Mode title
<b>* TRANS. *</b>		Report title

↓

This report shows the same transaction data as when a full sales report is run.

## ■ Total in drawer report

### • Sample report

<b>*X1*</b>		Mode title
<b>* TL-ID *</b>		Report title
****CID	\$1078.81	Cash in drawer
CA+CH ID	\$1111.59	Cash plus check in drawer

## ■ Clerk reports

### Individual clerk report

#### • Sample report

<b>*OPX*</b>		Mode title*
<b>* CLERK *</b>		Report title
<b>O1#</b>	<b>CLERK01</b>	Clerk code
<b>TRANS CT</b>	<b>45Q</b>	Clerk name
<b>NET3</b>	<b>\$1401.02</b>	Customer counter
****CID	\$1063.64	Sales total
CA+CH ID	\$1096.42	
CHK/CG	\$3.34	
<b>NET</b>	<b>\$1334.87</b>	Net sales
COM. SAL1	\$876.23	Commission 1 sales total
COM. AMT1	\$131.43	Commission 1 amount
COM. SAL2	\$162.50	
COM. AMT2	\$16.25	
COM. TTL	\$147.68	Commission amount total
NON COM.	\$298.27	Non commission sales total

\*: When you take OPZ report, "OPZ" is printed.

### Full clerk report

The printout occurs in the same format as in the sample report of individual clerk, but all clerk's sales data are printed in the order of clerk code number (from #1 to #40).

## ■ Hourly report

### • Sample report

<b>*X1*</b>		Mode title*
<b>* HOURLY *</b>		Report title
10:00AM	12Q	Customer counter
	\$119.98	Sales total
11:00AM	18Q	
	\$186.89	
12:00PM	25Q	
	\$199.91	
5:00PM	18Q	
	\$126.69	
6:00PM	16Q	
	\$92.26	

\*: When you take Z1 report, "Z1" is printed.

When you take an hourly report by range, a report of the specified range of time (hour) is printed.

### 3 Periodic Consolidation

#### General information

The periodic reading or resetting reports are the same in format as those in the X1/Z1 report for daily sales. The mode indicator will read "X2" or "Z2".

- **Sample X report**  
(Individual group total report on department)

```
*X2* _____ Mode title
* GROUP * _____ Report title
```

- **Sample Z report**  
(Full sales report)

```
*Z2* _____ Mode title
                Z1 0002 Reset counter of daily total
                Z2 0001 Reset counter of
                        periodic consolidation
GT1 $00000001661.16 } Grand totals
GT2 $00000001879.31
GT3 -$00000000218.15
TR  $00000000057.06
```

The subsequent printouts are the same in format as those in the X/Z report for daily totals.

#### Daily net sales reports

- **Sample report**

```
*X2* _____ Mode title*
* DAILY * _____ Date
09/01 53Q _____ Customer counter
        $1732.00 Sales total
09/02 64Q
        $2146.00
09/03 58Q
        $1384.53

09/29 61Q
        $2163.50
09/30 59Q
        $1935.31

***TOTAL 1298Q _____ Customer total
        $44761.34 Net amount total
```

\*: When you take Z report, "Z2" is printed instead of "X2".

# EJ REPORT READING AND RESETTING

The cash register provides an electronic journal (EJ) function. This function is intended to record the journal data in a memory instead of journal paper, and print the data as an EJ report. The register records the journal data in REG, PGM, VOID, X1/Z1 and X2/Z2 modes. For details of EJ programming, please refer to "Electronic journal (EJ) function parameters" section (page 50).

## ■ Printing journal data on the way of a transaction

You can print journal data of a current transaction recorded in EJ memory by pressing the  key during the transaction.

**Note** This function is valid when the printing style is programmed to receipt, and the receipt ON/OFF function is set to OFF.

### • Sample print

*EJ *	EJ report title
08/26/2003 4:22PM 01	
123456#0323 DAVID	
DEPT.07 T1 \$10.00	
DEPT.07 T1 \$25.00	
DEPT.07 T1 \$10.00	
DEPT.08 T1 \$25.00	
*EJ END*	EJ report end title

## ■ Reading and resetting the electronic journal data (Issuing EJ report)

You can read the journal data stored in the EJ memory in the journal format by executing the following procedure in the X1/Z1 or OP X/Z mode.

To read all of the data:



 (X1/Z1 mode only)

700 →  → 

To reset all of the data:

700 →  →  → 

To read the last 10 records:

710 →  → 

### Note

- On the EJ memory, a maximum of 3000 lines of data can be stored. When executing all data reading, all of the data stored in the EJ memory will be printed. To save paper, compression print is available.
- To stop reading or resetting the data, turn the mode switch to "MGR" position. The data will not be erased when resetting.
- When printing is performed continuously, the printing may be intermitted several seconds. After the intermission, the printing will be restarted.

### • Sample EJ report

#OPX*			
*EJ *			
08/26/2003 4:43PM 01			
123456#0331 DAVID			
PLU0001	T1	\$4.50	
PLU0002	T1	\$1.50	
MDSE ST		\$6.00	
TAX2		\$0.24	
ITEMS	2Q		
CASH		\$6.24	
08/26/2003 4:43PM 01			
123456#0332 DAVID			
PLU0012	T1	\$3.60	
PLU0010	T1	\$7.15	

08/26/2003 4:46PM 01				} Header information print
123456#0338 DAVID				
*X1 *				
* TRANS. *				
08/26/2003 4:46PM 01				
123456#0339 DAVID				
PLU0001	T1	\$4.50		
PLU0002	T1	\$1.50		
MDSE ST		\$6.00		
TAX2		\$0.24		
ITEMS	2Q			
CASH		\$6.24		
*EJ END*				

# OVERRIDE ENTRIES

Programmed limit for functions (such as for maximum amounts) can be overridden by making an entry in the MGR mode.

**Procedure**

1. Turn the mode switch to the MGR position.
2. Make an override entry.

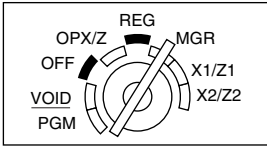

**Example**

In this example, the register has been programmed not to allow discounts entries over \$1.00.

**Key operation example**

REG-mode 1500 [1]  
 entries 250 [⊖] ...Error  
 [CL]

Turn the mode switch to the MGR position.

250 [⊖]

Return the mode switch to the REG position.

[CA/AT]

**Receipt print**

DEPT. 01	T1	\$15.00
(-)	T1	-2.50
MDSE ST		\$12.50
TAX1		\$0.78
ITEMS	10	
<b>CASH</b>		<b>\$13.28</b>

# CORRECTION AFTER FINALIZING A TRANSACTION (Void mode)

When you need to void incorrect entries that clerks cannot correct (incorrect entries found after finalizing a transaction or cannot be corrected by direct or indirect void), follow this procedure:

1. Turn the mode switch to the VOID position using the manager key (MA), to enter into the void mode.
2. Repeat the entries that are recorded on an incorrect receipt. (All data on the incorrect receipt is removed from register memory; the voided amounts are added to the void-mode transaction totalizer.)

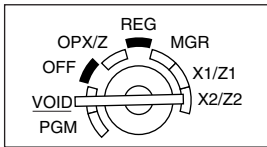

**Incorrect receipt**

DEPT. 04	T1	\$10.00
DEPT. 03	T1	\$1.50
MDSE ST		\$11.50
TAX1		\$0.72
ITEMS	20	
<b>CASH</b>		<b>\$12.22</b>



**Cancellation receipt**

<b>*VOID*</b>		
DEPT. 04	T1	\$10.00
DEPT. 03	T1	\$1.50
MDSE ST		\$11.50
TAX1		\$0.72
ITEMS	20	
<b>CASH</b>		<b>\$12.22</b>

# OPERATOR MAINTENANCE

## 1 In case of Power Failure

When power is lost, the machine retains its memory contents and all information on sales entries.

- When power failure is encountered in register idle state or during an entry, the machine returns to normal operation after power recovery.
- When power failure is encountered during a printing cycle, the register prints “=====” and then carries out the correct printing procedure after power recovery. (See the sample print.)

#44	099
#45	0099
#50	99
=====	
#50	99
T1	6.2500%

## 2 In Case of Printer Error

If the printer runs out of paper, the printer will stall, and “PAPER EMPTY” will appear on the display. Key entries will not be accepted. Refer to [section 4](#) in this chapter, install a new roll, then press the **CL** key. The printer will print the power failure symbol and resume printing.

If the print roller arm comes up, the printer stalls, “HEAD UP” will appear on the display. Key entries will not be accepted. Push down the arm until it is securely locked, then press the **CL** key. The printer will print the power failure symbol and resume printing.

## 3 Cautions in Handling the Printer and Recording Paper

### ■ Cautions in handling the printer

- Avoid dusty and humid environments, direct sunlight and iron powder. (A permanent magnet and electromagnet are used in this machine.)
- Never pull the paper when the print roller arm is locked. First lift up the arm, and then remove the paper.
- Never touch the surface of the print head and print roller.

### ■ Cautions in handling the recording paper (thermal paper)

- Use only paper specified by SHARP.
- Do not unpack the thermal paper until you are ready to use it.
- Avoid heat. The paper will color at around 70°C.
- Avoid dusty and humid storage places. Avoid direct sunlight.
- The printed text on the paper can discolor under conditions of high humidity and temperature, exposure to the direct sunlight, contact with glue, thinner or a freshly copied blueprint, and heat caused by friction from scratching or other means.
- Be very careful when handling the thermal paper. If you want to keep a permanent record, copy the printed text with a photocopier.

## 4 Replacing the Paper Roll

Be sure to use paper rolls specified by SHARP.

The use of any other paper rolls other than those specified could cause paper jamming, resulting in register malfunction.

### Paper specification

Paper width: 2.25 ± 0.02 in (57.5 ± 0.5 mm)

Max. outside diameter: 3.15 in (80 mm)

Quality: Thermal paper

• **Be sure to set the paper roll prior to using your machine, otherwise it may cause a malfunction.**

Install the paper roll in the printer. Be careful to set the roll correctly.

### (How to set the paper roll)

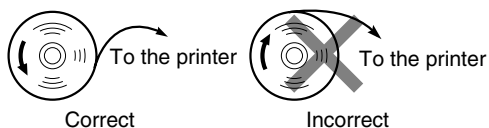

## ■ Removing the paper roll

When a red dye appears on the paper roll, it is time to replace it. Replace the paper roll with a new one. If you plan on not using the register for an extended period of time, remove the paper roll, and store it in an appropriate place.

**Caution: The paper cutter is mounted on the printer cover. Be careful not to cut yourself.**

### When not using the take-up spool (using as receipt paper):

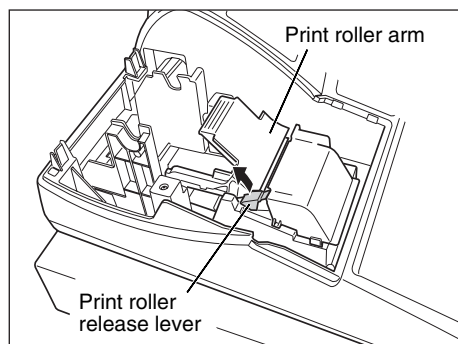

1. Remove the printer cover.
2. Lift up the print roller release lever to unlock and open the print roller arm.
3. Remove the paper roll from the paper roll cradle.

**Note** Do not pull the paper through the printer.

### When using the take-up spool (using as journal paper):

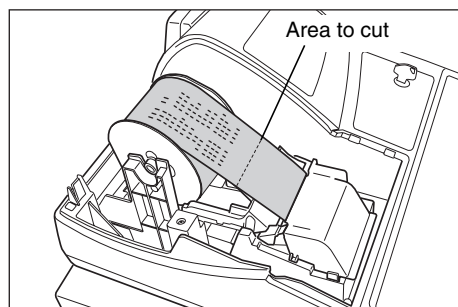

1. Turn the mode switch to a position other than OFF with the power cord connected.
2. Remove the printer cover.
3. Press the  key to advance the journal paper until its printed part is out of the way.
4. Cut the paper and remove the take-up spool.
5. Lift up the print roller release lever to unlock and open the print roller arm.
6. Remove the paper roll from the paper roll cradle.

**Note** Do not pull the paper through the printer.

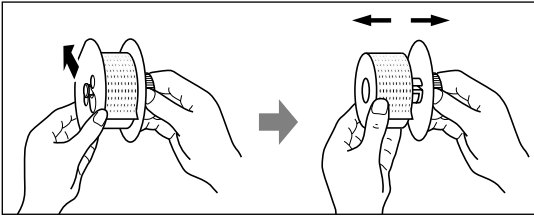

7. Remove the outer side of the take-up spool as shown on the left.
8. Remove the printed journal roll from the take-up spool.

## ■ Installing the paper roll

**Caution:** The paper cutter is mounted on the printer cover. Be careful not to cut yourself.

### Installing the receipt paper roll:

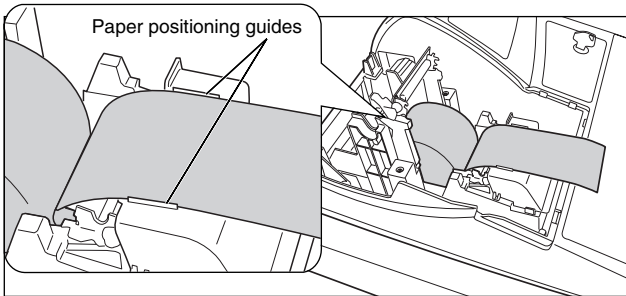

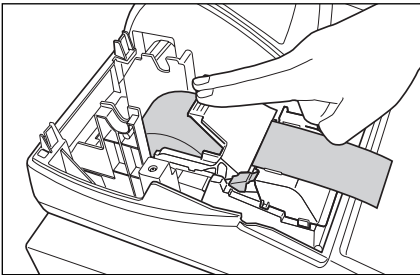

1. Turn the mode switch to a position other than OFF with the power cord connected.
2. Remove the printer cover.
3. Lift up the print roller release lever to unlock and open the print roller arm.
4. Set the paper correctly in the paper roll cradle.
5. Feed the end of the paper along with the paper positioning guides.

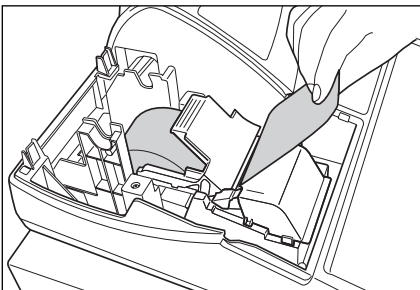

6. While holding down the paper, slowly close the print roller arm, and push down the arm until you hear a click locking the arm. Make sure securely you push down the center of the wing part of the arm as illustrated at the left. The paper will be fed automatically.

**Note** *If the print roller arm is not securely locked, printing is not done right. If this problem occurs, open the arm, and close the arm as instructed above.*



7. Cut off the excess paper using the edge of the inner cover, and replace the printer cover. Press the  key to make sure the paper end comes out of the printer cover and clean paper appears.

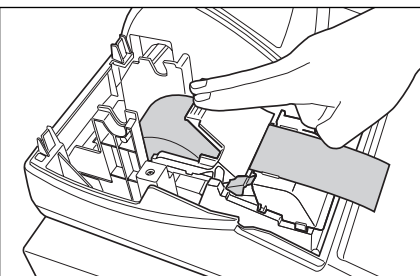

**Note** *If the paper end does not come out, open the printer cover, and pass the paper end between the paper cutter and the paper guide of the printer cover, and replace the cover.*



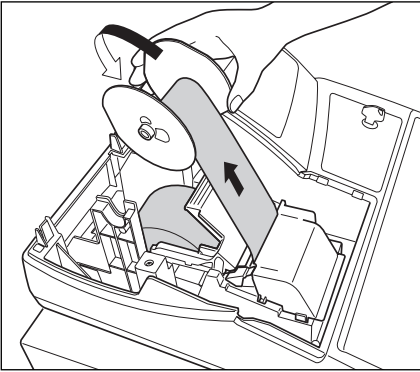

## Installing the journal paper roll:



1. Turn the mode switch to a position other than OFF with the power cord connected.
2. Remove the printer cover.
3. Lift up the print roller release lever to unlock and open the print roller arm.
4. Set the paper correctly in the paper roll cradle.
5. Feed the end of the paper along with the paper positioning guides.
6. While holding down the paper, slowly close the print roller arm, and push down the arm until you hear a click locking the arm. Make sure securely you push down the center of the wing part of the arm as illustrated at the left. The paper will be fed automatically.
7. Insert the end of the paper into the slit in the spool. (Press the  key to feed more paper if required.)
8. Wind the paper two or three turns around the spool shaft.
9. Set the spool on the bearing, and press the  key to take up excess slack in the paper.
10. Replace the printer cover.

### Note

You can wind the roll paper in OP X/Z, X1/Z1, and X2/Z2 modes even if you programmed so that the printer is used for issuance of receipts. This may be convenient to wind reports. In this case, set the roll paper to the take-up spool.

## 5 Removing a Paper Jam

**Caution:** The paper cutter is mounted on the printer cover. Be careful not to cut yourself. Never touch the print head immediately after printing, as the head may still be hot.

1. Remove the printer cover.
2. Lift up the print roller release lever to unlock and open the print roller arm.
3. Remove the paper jam. Check for and remove any shreds of paper that may remain in the printer.
4. Reset the paper roll correctly by following the steps in "Installing the paper roll".

## 6 Cleaning the Printer (Print Head / Sensor / Roller)

When the printed text is getting dark or faint, paper dust may be stuck to the print head, sensor and/or roller. Clean them as follows:

### Caution:

- Never touch the print head with a tool or anything hard as it may damage the head.
- The paper cutter is mounted on the printer cover. Be careful not to cut yourself.

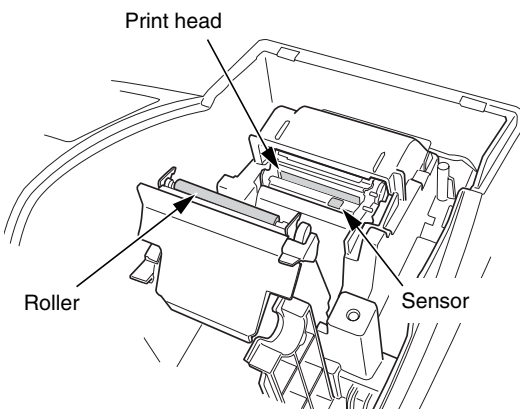

1. Turn the mode switch to the OFF position.
2. Remove the printer cover.
3. Lift up the print roller release lever to unlock and open the print roller arm.
4. Remove the paper roll referring to the "Removing the paper roll" section.
5. Clean the print head with a cotton swab or soft rag moistened with ethyl alcohol or isopropyl alcohol. Clean the roller and the sensor in the same manner.
6. Reset the paper roll correctly by following the steps in "Installing the paper roll".

## 7 Removing the Till and the Drawer

The till in the register is detachable. After closing your business for the day, remove the till from the drawer and keep the drawer open. To detach the drawer, pull it forward fully with the till removed. And remove it by lifting it up. The 6-denomination coin case is detachable.

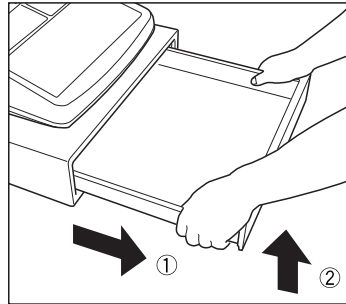
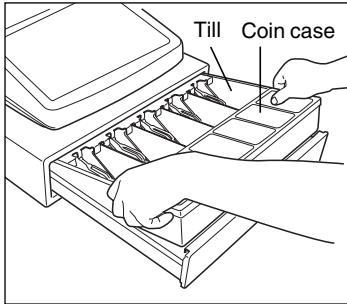

## 8 Opening the Drawer by Hand

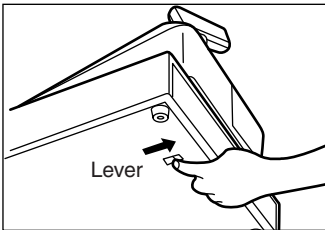

The drawer automatically opens. However, when a power failure occurs or the machine becomes out of order, slide the lever located on the bottom of the machine in the direction of the arrow. (See the figure at the left.) The drawer will not open if it is locked with the key.

## 9 Before Calling for Service

The malfunctions shown in the left-hand column below, labelled “Fault,” do not necessarily indicate functional faults of the machine. It is therefore advisable to refer to “Checking” shown in the right-hand column before calling for service.

Fault	Checking
(1) The display shows symbols that do not make sense.	<ul style="list-style-type: none"> <li>• Has the machine been initialized properly as shown in “GETTING STARTED”?</li> <li>(Note that initialization clears all the data and programmed settings stored in memory.)</li> </ul>
(2) The display won't illuminate even when the mode switch is turned to any other position than “OFF”.	<ul style="list-style-type: none"> <li>• Is power supplied to the electrical outlet?</li> <li>• Is the power cord plug out or loosely connected to the AC outlet?</li> </ul>
(3) The display is illuminated, but the whole machine refuses registrations.	<ul style="list-style-type: none"> <li>• Is a clerk code assigned to the register?</li> <li>• Is the mode switch set properly at the “REG” position?</li> </ul>
(4) No receipt is issued.	<ul style="list-style-type: none"> <li>• Is the paper roll properly installed?</li> <li>• Is there a paper jam?</li> <li>• Is the receipt function in the “OFF” status?</li> <li>• Is the print roller arm securely locked?</li> </ul>
(5) No journal paper is taken up.	<ul style="list-style-type: none"> <li>• Is the take-up spool installed on the bearing properly?</li> <li>• Is there a paper jam?</li> </ul>
(6) Printing is unusual.	<ul style="list-style-type: none"> <li>• Is the paper roll properly installed?</li> <li>• Is the print roller arm securely locked?</li> <li>• Are the print head/sensor/roller clean?</li> </ul>

### ■ Error message table

When the following error messages are displayed, press the **CL** key and take a proper action according to the table below.

Error message	Error status	Action
ENTRY ERROR	Registration error	Make a correct key entry.
MISOPERATION	Misoperation error	Make a correct key entry.
NO RECORD	Undefined code is entered.	Enter a correct code.
MEMORY FULL	Memory is full (in the <b>AUTO</b> key programming).	Program the <b>AUTO</b> key within 25 steps.
SBTL COMPUL.	Compulsory depression of the <b>#/TM/ SBTL</b> key for direct finalization	Press the <b>#/TM/ SBTL</b> key and continue the operation.
TEND COMPUL.	Compulsory tendering	Make a tendering operation.
NOT ASSIGNED	No entry of a clerk code	Make a clerk code entry.
OVER LIMIT.	Overflow limitation error	Make a registration within a limit of entry.
INH. OPEN PR	The open price entry is inhibited.	Make a preset price entry.
INH. UNIT PR	The preset price entry is inhibited.	Make an open price entry.
NOT NON-TEND	The direct finalization is inhibited.	Make a tendering operation.
BUFFER FULL	Subtotal void is not allowed.	Finalize the transaction, and correct the wrong entries in the void mode.
HEAD UP	Print roller arm is lifted up.	Make sure the print roller arm is surely locked.
PAPER EMPTY	Receipt or journal paper roll is not installed or empty.	Install a receipt or journal paper.

---

# SPECIFICATIONS

---

Model:	XE-A302	
Dimensions:	16.6 (W) x 16.9 (D) x 11.7 (H) in. (421 (W) x 429 (D) x 297 (H) mm)	
Weight:	27.6 lb (12.5 kg)	
Power source:	120V AC $\pm$ 10%, 60 Hz	
Power consumption:	Stand-by 8 W Operating 30 W (max.)	
Working temperature:	32 °F to 104 °F (0 °C to 40 °C)	
Electronics:	LSI (CPU) etc.	
Built-in battery:	Rechargeable batteries, memory holding time about 1 month (with fully charged built-in batteries, at room temperature)	
Display:		
Operator display:	Dot matrix display (16 positions and 2 lines)	
Customer display:	7-segment display (7 positions)	
Printer:		
Type:	One-station thermal printer	
Printing speed:	Approx. 14 lines/second	
Printing capacity:	24 digits for receipt/journal paper	
Other functions:	<ul style="list-style-type: none"><li>• Graphic logo printing function</li><li>• Logo message function</li><li>• Receipt (ON-OFF) function</li><li>• Compression printing function</li></ul>	
Paper roll:	Width: 2.25 $\pm$ 0.02 in (57.5 $\pm$ 0.5 mm) Max. diam.: 3.15 in (80 mm) Quality: High quality (0.06 to 0.08 mm thickness)	
Cash drawer:	5 slots for bill and 6 for coin denominations	
Accessories:		
	Manager key	2
	Operator key	2
	Drawer lock key	2
	Paper roll	1
	Take-up spool	1
	RS-232C cable (QCNWG3190BHZZ)	1
	Fixing tape for peripherals	1 set
	Keyboard sheet	1 (mounted on the keyboard)
	Keyboard sheet for text programming	1 (mounted on the keyboard)
	Customer support tool	1 disk
	Quick Start Guide	1 copy
	Instruction manual	1 copy

---

\* Specifications and appearance subject to change without notice for improvement.





# INTRODUCCION

Le agradecemos la adquisición de la caja registradora electrónica SHARP modelo XE-A302. Sírvase leer este manual detenidamente antes de hacer funcionar la caja registradora para familiarizarse y comprender por completo sus funciones y características. Guarde este manual para futura referencia dado que le servirá de ayuda en caso de tener algún problema de funcionamiento con la caja registradora.

## ¡PRECAUCION!

**Asegúrese de inicializar la caja registradora antes de ponerla en funcionamiento.** De lo contrario, se perturbará el contenido de la memoria y se producirá el mal funcionamiento de la caja registradora. Para ver los procedimientos, consulte la [página 7](#).

# IMPORTANTE

- **En la cubierta de la impresora, un cortador de papel está montado. Tenga mucho cuidado de no cortarse con el cortador de papel.**
- **Instale la caja registradora en un lugar en el que no esté expuesta a radiaciones directas, cambios anormales de temperatura, alta humedad o en contacto con agua. Mantenga la caja registradora apartada del calor y fuentes magnéticas.**  
Si la instala en estos lugares, podría originar daños en la caja y en los componentes eléctricos.
- **No opere nunca la caja registradora con las manos mojadas.**  
El agua podría filtrarse al interior de la registradora y causar averías en sus componentes.
- **Cuando limpie la caja registradora, utilice un paño suave y seco. No use nunca líquidos volátiles como por ejemplo bencina y/o disolventes.**  
La utilización de estos productos químicos hará que la caja pierda color o sufra daños.
- **La registradora debe enchufarse a cualquier tomacorriente normal de pared (120V CA ±10%) con un protector de tierra exclusivo.**  
Otros aparatos eléctricos enchufados en el mismo circuito eléctrico pueden hacer que la registradora funcione mal.
- **Si la caja registradora no funciona como debiera, solicite el servicio llamando al 1-800-BE-SHARP. No intente reparar la caja registradora usted mismo.**
- **Para desconectar por completo la alimentación eléctrica, desenchufe el cable de alimentación de CA del tomacorriente de pared.**

# PRECAUCION

Esta caja registradora electrónica tiene un circuito de protección de la memoria incorporado que funciona mediante baterías.

Tenga presente que todas las baterías con el tiempo se desgastan aunque no se utilicen. Por lo tanto, para asegurarse una carga inicial adecuada en el circuito de protección y evitar cualquier pérdida de la memoria una vez instalada la máquina, se recomienda recargar cada caja durante un período de 24 a 48 horas antes de ser utilizada por el cliente.

Después de la instalación, se cargan las baterías cuando se enchufa la máquina y se pone el selector de modo en la posición ON (una que no sea la posición OFF). Esta precaución relativa a la recarga evitará llamadas iniciales innecesarias al servicio técnico.

**Línea directa de asistencia a los clientes  
1-800-BE-SHARP**

**Para realizar la configuración con facilidad, vea el apartado "PARA EMPEZAR" ([página 7](#)).**

# INDICE

<b>INTRODUCCION.....</b>	<b>1</b>
<b>IMPORTANTE.....</b>	<b>1</b>
<b>PRECAUCION .....</b>	<b>1</b>
<b>INDICE .....</b>	<b>2</b>
<b>PARTES Y SUS FUNCIONES.....</b>	<b>3</b>
<b>PARA EMPEZAR.....</b>	<b>7</b>
<b>REGISTRO BASICO DE VENTAS .....</b>	<b>8</b>
1 Ejemplo de registro básico de ventas .....	8
2 Aviso de error .....	9
3 Registros de artículos.....	10
Registros de un solo artículo .....	10
Registros repetidos.....	10
Registros de multiplicación.....	10
Registros de precios divididos.....	11
Registros de venta en metálico de un solo artículo (SICS) .....	11
4 Visualización de los subtotales .....	11
5 Finalización de una transacción .....	12
6 Cálculo de los impuestos .....	12
<b>CARACTERISTICAS OPCIONALES .....</b>	<b>13</b>
1 Registros auxiliares .....	13
2 Tratos de pagos auxiliares .....	14
3 Registros con tecla de secuencia automática (tecla <b>AUTO</b> ).....	15
<b>CORRECCION .....</b>	<b>16</b>
<b>PROGRAMACION DE LAS FUNCIONES BASICAS (Para el inicio rápido).....</b>	<b>17</b>
1 Programación de la fecha y de la hora.....	17
2 Programación de los impuestos para la función de cálculo automático de los impuestos.....	17
<b>PROGRAMACION DE FUNCIONES AUXILIARES .....</b>	<b>19</b>
1 Programación de secciones .....	20
2 Programación de PLU (codificación de precios) y subsección .....	21
3 Programación de la tasa de comisión .....	22
4 Programación de teclas misceláneas.....	22
5 Programación de texto .....	25
<b>PROGRAMACION AVANZADA.....</b>	<b>29</b>
1 Programación de número de caja registradora y de números consecutivos .....	29
2 Programación 1 de selección de diversas funciones .....	30
3 Programación 2 de selección de diversas funciones .....	33
4 Lectura de programas almacenados.....	36
<b>MODO DE INSTRUCCION .....</b>	<b>36</b>
<b>LECTURA (X) Y REPOSICION (Z) DE LOS TOTALES DE VENTAS .....</b>	<b>37</b>
<b>LECTURA Y REPOSICION DE INFORMES EJ .....</b>	<b>38</b>
<b>REGISTROS DE ANULACION.....</b>	<b>39</b>
<b>CORRECCION DESPUES DE FINALIZAR UNA TRANSACCION (Modo de cancelación).....</b>	<b>39</b>
<b>MANTENIMIENTO PARA EL OPERADOR.....</b>	<b>40</b>
1 En caso de corte de la alimentación .....	40
2 En el caso de error de impresora .....	40
3 Precauciones al manejar la impresora y el papel de registro.....	40
4 Reemplazo del rollo de papel.....	41
5 Extracción del papel atascado .....	42
6 Limpieza de la impresora (cabezal de impresión / sensor / rodillo) .....	43
7 Extracción del separador de dinero y del cajón .....	43
8 Abertura manual del cajón .....	43
9 Antes de solicitar el servicio de un técnico.....	44



# PARTES Y SUS FUNCIONES

## 1 Vista exterior

### ■ Vista delantera

Visualizador para el operador

Cubierta de la impresora

Papel de recibos

Cajón

Cerradura del cajón

### ■ Vista trasera

Visualizador para el cliente (tipo saliente)

Cable de alimentación

Selector de modo

Teclado

Conector RS-232C

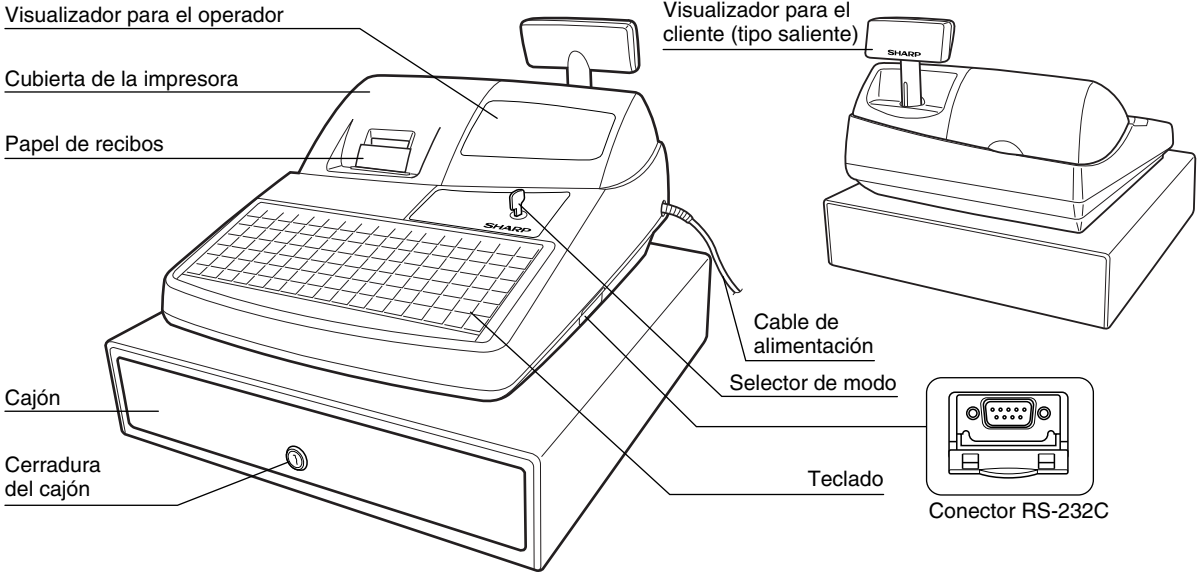

## 2 Impresora

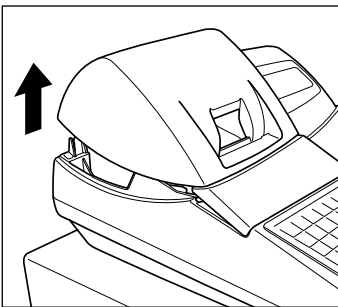

La impresora es una impresora térmica de una estación, y por lo tanto no requiere ningún tipo de cartucho ni cinta entintada.

Levante la parte posterior de la cubierta de la impresora para extraerla. Para volver a instalar la cubierta de la impresora, engánchela en los trinquetes que hay en la caja y ciérrela.

**Precaución:** El cortador de papel está montado en la cubierta de la impresora. Tenga mucho cuidado de no cortarse por accidente.

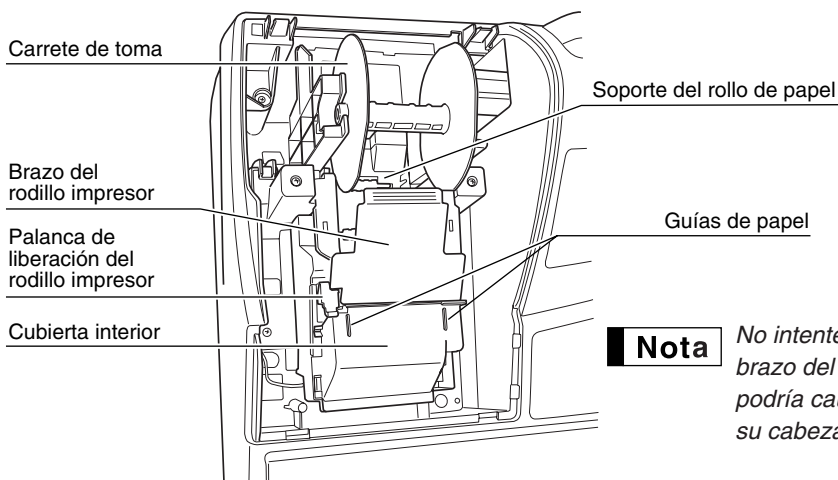

**Nota** No intente quitar el rollo de papel con el brazo del rodillo impresor bloqueado. Esto podría causar daños en la impresora y en su cabezal.

### 3 Selector de modo y llaves de modo

El selector de modo funciona insertando una de las dos llaves de modo suministradas: la llave del administrador (MA) y la del operador (OP). Estas llaves pueden insertarse o sacarse sólo cuando el selector esté en la posición "REG" u "OFF".

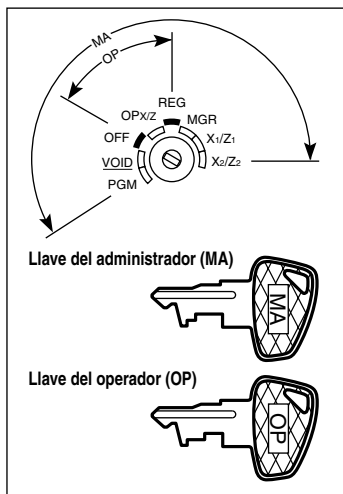

El selector de modo tiene estos ajustes:

- OFF:** Este modo bloquea todas las operaciones de la caja. (La alimentación de CA está desconectada.)  
No hay cambios en los datos registrados.
- OP X/Z:** Para sacar informes X o Z de dependiente individual, y para sacar informes rápidos. Puede usarse para alternar el estado "ON" u "OFF" de emisión de recibos pulsando la tecla **RCPT/PO**.
- REG:** Para registrar ventas.
- PGM:** Para programar diversos artículos.
- VOID:** Para establecer la caja registradora en el modo de cancelación. Este modo permite la corrección después de haber finalizado una transacción.
- MGR:** Para los registros del administrador. El administrador puede usar este modo para un registro de anulación.
- X1/Z1:** Para sacar el informe X/Z de varios totales diarios.
- X2/Z2:** Para sacar el informe X/Z de consolidación periódica (semanal o mensual).

### 4 Teclado

#### Disposición del teclado

↑	E/J PRINT	67	68	69	70	71	72	73	74	75	CLK #	2	4	6	AUTO	ESC
56	57	58	59	60	61	62	63	64	65	66	DEPT #	1	3	5	RCPT /PO	RA
45	46	47	48	49	50	51	52	53	54	55	%1	PLU /SUB	@ /FOR	CL	TAX	CONV
34	35	36	37	38	39	40	41	42	43	44	%2	7	8	9	TAX1 SHIFT	TAX2 SHIFT
23	24	25	26	27	28	29	30	31	32	33	⊖	4	5	6	CH1	CH2
12	13	14	15	16	17	18	19	20	21	22	RFND	1	2	3	MDSE SBTL	CHK
1	2	3	4	5	6	7	8	9	10	11	VOID	0	00	•	#/TM SBTL	CA/AT

#### Nombres de las teclas

↑ Tecla de suministro de papel	1 ~ 6 Teclas de sección	TAX1 SHIFT / TAX2 SHIFT Teclas de cambio de impuestos 1 y 2
E/J PRINT Tecla de impresión de registro diario electrónica	PLU /SUB Tecla de codificación de precios (PLU)/subsección	ESC Tecla de escape
1 ~ 75 Teclas de codificación de precios (PLU) directas	@ /FOR Tecla de multiplicación	RA Tecla de recibido a cuenta
CLK# Tecla de registro de código de dependiente	CL Tecla de borrado	CONV Tecla de conversión
DEPT # Tecla de registro de código de sección	00 0 ~ 9 Teclas numéricas	CH1 CH2 Teclas de carga 1 y 2
%1 %2 Teclas de porcentaje 1 y 2	• Tecla del punto decimal	CHK Tecla de cheque
⊖ Tecla de descuento	AUTO Tecla de secuencia automática	MDSE SBTL Tecla de subtotal de mercancías
RFND Tecla de devolución	RCPT /PO Tecla de impresión de recibos/pagos	#/TM SBTL Tecla de código de no suma/visualización de la hora/subtotal
VOID Tecla de cancelación	TAX Tecla de impuestos	CA/AT Tecla de total/importe recibido/no venta

#### Nota

En este manual, la parte superior de las teclas se muestra en una línea, como **PLU/SUB**, para poder leerlas fácilmente. Se muestran las teclas de sección como **1**, y se indican las teclas numéricas con la indicación de números sencillos, como **1**, a menos que se especifique de otro modo.

## ■ Lámina del teclado

Hay dos tipos de las láminas del teclado que se instalan en la caja registradora; uno para el uso normal y el otro para la programación del texto.

Para volver a instalar la lámina del teclado o una lámina nueva, siga el procedimiento de abajo.

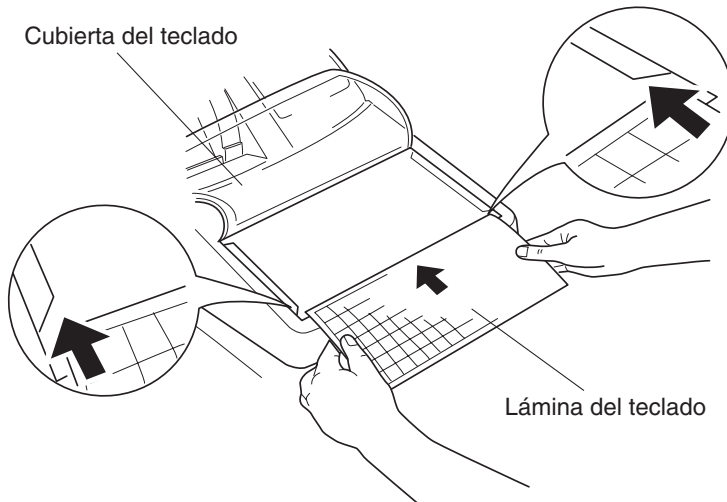

- ① Levante la cubierta del teclado.
- ② Inserte la lámina del teclado en una ranura.

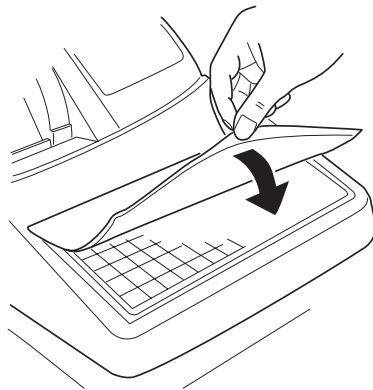

- ③ Vuelva a poner la cubierta del teclado en su sitio.

### Nota

- No abra demasiado la cubierta del teclado porque podrían romperse los ganchos.
- Reemplace la lámina del teclado por otra nueva si se moja por cualquier motivo. El empleo de una lámina del teclado mojada puede causar problemas.
- Asegúrese de emplear sólo láminas de teclado suministradas por SHARP. Las láminas gruesas o duras pueden dificultar la operación de las teclas.
- Coloque bien la lámina del teclado debajo de la cubierta del teclado.
- Si necesita una lámina de teclado nueva, llame el servicio de clientes.
- La cubierta del teclado se desgasta con el tiempo. Si la cubierta del teclado está sucia o rota, reemplácela por otra nueva. Para detalles al respecto, llame el servicio de clientes.

## 5 Visualizaciones

### Visualizador para el operador

Código de dependiente/nombre de modo

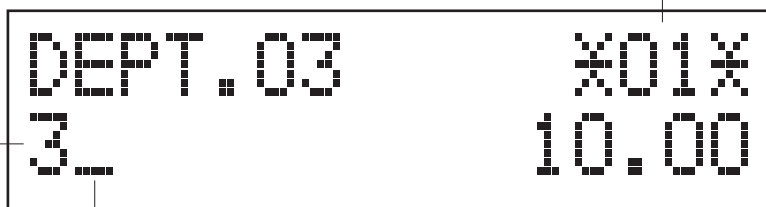

Area de visualización de mensajes de función

Area de visualización de registro numérico

Indicador de desactivación (OFF) de recibos

Repetición / marca centinela / marca de ahorro de energía

#### • Código de dependiente o nombre de modo

Se visualiza el modo en el que ahora se encuentre. Cuando se asigna un dependiente, se visualiza el código de dependiente en el modo REG u OP X/Z. Por ejemplo, se visualiza “\*01\*” cuando se asigna el dependiente 01.

#### • Marca de repetición

Se visualiza el número de repeticiones, empezando por “2” y se incrementa con cada repetición. Cuando haya registrado diez veces, el visualizador mostrará “0”. (2 → 3 .....9 → 0 → 1 → 2...)

#### • Marca centinela

Cuando el importe en el cajón llega al importe que haya programado, la marca centinela “X” se visualiza para avisarle que ponga el dinero en un lugar seguro.

#### • Marca de ahorro de energía

Cuando la caja registradora se establece en el modo de ahorro de energía, se enciende la marca de ahorro de energía (punto decimal).

#### • Area de visualización de mensajes de función

Se visualizan las etiquetas de artículos de secciones y PLU/subsecciones y textos de función que usted usa, como por ejemplo, %1, (-), y CASH: Para los detalles de los textos de función, consulte la [página 28](#). Cuando se debe introducir o se introduce un importe, se visualiza “AMOUNT”. Cuando se debe introducir un importe, se visualiza ----- en el área de registro numérico con “AMOUNT”. Cuando ha sido ajustado un precio preajustado, se visualiza el precio en el área de registro numérico con “AMOUNT”.

#### • Area de visualización de registro numérico

Aquí se visualizan los números que se introducen empleando las teclas numéricas.

### Visualización de la fecha y de la hora

La fecha y la hora aparecen en el visualizador en el modo OP X/Z, REG, o MGR. En el modo REG o MGR, pulse la tecla  para visualizar la fecha y la hora.

### Mensaje de error

Cuando ocurre un error, se visualiza el mensaje de error correspondiente en el área de visualización de mensajes de función. Para los detalles de los mensajes de error, consulte el apartado de “Tabla de mensajes de error” de la [página 44](#).

### Visualizador para el cliente (tipo saliente)

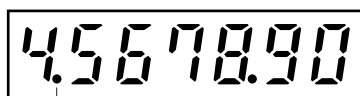

Marca de ahorro de energía (Se enciende la marca sólo en el modo de ahorro de energía.)

## 6 Llave de la cerradura del cajón

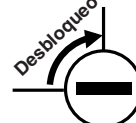
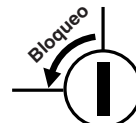
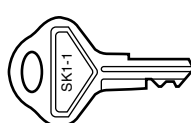

Esta llave bloquea y desbloquea el cajón. Para bloquear el cajón, gire la llave 90 grados hacia la izquierda. Para desbloquearlo, gírela 90 grados hacia la derecha.



# PARA EMPEZAR

## 1 Inicialice la caja registradora.

Para que la caja registradora pueda funcionar correctamente, deberá inicializarla antes de ponerla en funcionamiento por primera vez. Siga el procedimiento siguiente.

1. Asegúrese de que la clavija del cable de alimentación **no** esté enchufada en la toma de corriente de CA.
2. Inserte la llave de administrador (MA) en el selector de modo y gírelo a la posición PGM.
3. Mientras mantiene pulsadas la tecla  y la tecla , enchufe la clavija en la toma de corriente de CA. El zumbador sonará tres veces y se visualizará “\*\*\* MRS. \*\*\*”.
4. La caja registradora habrá quedado ahora inicializada. El visualizador de la caja registradora mostrará “0.00” con “PGM”.

### Precaución

*La caja registradora tiene un circuito de protección de la memoria incorporado que funciona mediante baterías. Puesto que se han descargado las baterías, cargue las baterías durante uno o dos días antes de usar la caja registradora por primera vez. Para cargar las baterías, ponga el selector de modo en una posición que no sea “OFF” con el cable de alimentación enchufado en la toma de corriente de CA. A menos que se hayan cargado las baterías, no se almacenan todos los datos programados y los datos de ventas.*

## 2 Instale un rollo de papel.

**Precaución:** El cortador de papel está montado en la cubierta de la impresora. Tenga mucho cuidado al instalar rollos de papel.

1. Empuje la cubierta de la impresora hacia delante y sepárela.
2. Levante la palanca de liberación del rodillo impresor para desbloquear y abrir el brazo del rodillo impresor.
3. Ponga un rollo de papel en el soporte del rollo de papel.
4. Haga avanzar el extremo del papel junto con las guías de papel.
5. Mientras mantiene retenido el papel, cierre lentamente el brazo del rodillo impresor, y empuje el brazo hacia abajo hasta oír un sonido seco de confirmación. Asegúrese que empuja con seguridad el centro de la parte del ala del brazo. El papel avanzará automáticamente.

### Nota

*Si el brazo del rodillo impresor no está bloqueado correctamente, no se podrá imprimir con éxito. Si ocurre este problema, abra el brazo, y ciérrelo de nuevo como se ha indicado arriba.*



### 6. Cuando no emplee el carrete de toma (empleo como papel de recibos):

- Corte el papel sobrante empleando el borde de la cubierta interior, y vuelva a colocar la cubierta de la impresora. Pulse la tecla  para asegurarse que el papel sale por la cubierta de la impresora y que aparece papel limpio.

### Nota

*Si no sale el papel, extraiga la cubierta de la impresora, y haga pasar el extremo del papel entre el cortador de papel y las guías de papel de la cubierta de la impresora, y luego vuelva a colocar la cubierta.*

### Quando emplee el carrete de toma (empleo como papel de registro diario):

- Inserte el extremo del papel en la ranura del carrete. (Pulse la tecla  para hacer avanzar más el papel si es necesario.)
- Bobine el papel dos o tres vueltas en torno al eje del carrete.
- Coloque el carrete en el rodamiento, y pulse la tecla  para tensar el papel.
- Vuelva a colocar la cubierta de la impresora.

### Nota

*Quando emplee un rollo de papel como papel de registro diario, deberá cambiar el estilo de impresión. Consulte el apartado de “Formato de impresión” de la sección “Programación 1 de selección de diversas funciones” (Código de tarea 6) para cambiar el estilo de impresión.*

## 3 Programe la fecha, la hora y los impuestos.

### Nota

*La caja registradora le ofrece los idiomas inglés, francés y español para el texto. El idioma preajustado es el inglés. Si desea cambiar el idioma, deberá cambiarlo antes de realizar la programación. Consulte el apartado de “Selección del idioma” de la sección “Programación 2 de selección de diversas funciones” para cambiar el idioma.*

Antes de poder seguir con el registro de las ventas, **deberá programar:**

- la fecha
- la hora
- los impuestos

Consulte la sección de PROGRAMACION DE LAS FUNCIONES BASICAS para encontrar más detalles (página 17).

## 4 Programe otros elementos necesarios.

Aunque la caja registradora viene ya programada para utilizarla con la mínima configuración, la máquina le ofrece funciones opcionales. Antes de comenzar la programación, lea la sección de operaciones de ventas para entender las funciones opcionales.

# REGISTRO BASICO DE VENTAS

## 1 Ejemplo de registro básico de ventas

A continuación se muestra un ejemplo de registro básico de ventas en metálico de artículos. Para los detalles de la operación, consulte cada sección respectiva.

### Ajuste del selector de modo

1. Gire el selector de modo a la posición REG.

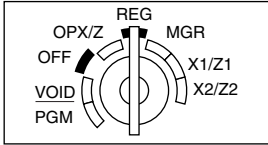

### Asignación de dependientes

2. Introduzca su código de dependiente. (Por ejemplo, si el código de dependiente es el 1. Introduzca 1 empleando la tecla numérica y pulse la tecla **CLK#**.) Se selecciona automáticamente el código de dependiente 1 justo después de inicializar la caja registradora.

### Registros de artículos

3. Introduzca el precio para el primer artículo de sección. (Por ejemplo, para 15,00, introduzca 1500 empleando las teclas numéricas, y pulse la tecla de la sección correspondiente.)  
Para la sección 7 y posteriores, introduzca el código de sección empleando las teclas numéricas, y pulse la tecla **DEPT#**, y luego introduzca el precio y pulse de nuevo la tecla **DEPT#**.

4. Repita el paso 3 para todos los artículos de sección.

### Visualización de subtotales

5. Pulse la tecla **#/TMSBTL** para visualizar el importe a cobrar.

### Finalización de la transacción

6. Introduzca el importe recibido del cliente. (Podrá omitir este paso si el importe recibido es el mismo que el subtotal.)
7. Pulse la tecla **CA/AT**, y se visualizará la vuelta (cuando no se ha introducido el importe recibido, se visualiza el importe total) y se abrirá el cajón.
8. Corte el recibo y dáselo al cliente con su vuelta.
9. Cierre el cajón.

### Ejemplo de operación de teclas

Asignación de dependiente	→ 1 <b>CLK#</b>	CLERK01	*01* -01-
Registros de artículos	1500 <b>1</b> *	DEPT.01	*01* 15.00
		2300 <b>2</b> *	DEPT.02
Visualización del subtotal	→ <b>#/TMSBTL</b>	SUBTOTAL	*01* 40.38
	5000		*01* 5000
Finalización de la transacción	→ <b>CA/AT</b>	CHANGE	*01* 9.62

\* **1** y **2** : indican la teclas de sección.  
(El este ejemplo, la tasa de impuestos está ajustada a 6,25%.)

### Impresión en el recibo

<b>YOUR RECEIPT THANK YOU</b>		Membrete gráfico
08/26/2003 2:23PM 01		Fecha/hora/código de dependiente
123456#0100 CLERK01		Número de caja registradora/ número consecutivo/nombre de dependiente
DEPT.01 T1 \$15.00		Artículos
DEPT.02 T1 \$23.00		Precio
MDSE ST \$38.00		Subtotal de mercancías
TAX1 \$2.38		Importe de impuestos
ITEMS 2Q		Estado de impuestos (T1: imponible 1)
***TOTAL \$40.38		Cantidad total
CASH \$50.00		Importe total
CHANGE \$9.62		Pago en metálico/importe recibido
		Vuelta

No se imprime cuando sólo se venden artículos no imponibles.

## Asignación de dependiente

Antes de los registros de artículos, los dependientes deberán asignar sus códigos de dependiente a la caja registradora. Sin embargo, la entrada de códigos puede resultar innecesaria cuando el mismo dependiente maneja las transacciones consecutivas.

### ■ Activación de identificación (en los modos de REG, MGR, VOID)

Para visualizar el código de dependiente asignado

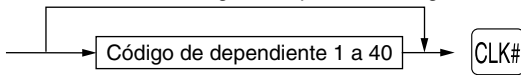

### ■ Desactivación de identificación (en los modos REG, MGR, VOID)



## Función de activación/desactivación (ON/OFF) de recibo

Podrá inhabilitar la impresión de recibos en el modo REG para ahorrar papel empleando la función de activación/desactivación (ON/OFF) de recibo. Para desactivar la impresión de recibos, pulse la tecla **RCPT/PO** en la posición OP X/Z. Esta tecla cambia el estado de impresión de recibos de ON a OFF.

### Para emitir un recibo cuando la función de activación/desactivación (ON/OFF) de recibo está desactivada (OFF):

Si el cliente quiere el recibo después de haber finalizado la transacción con la función de activación/desactivación (ON/OFF) de recibo desactivada (OFF), pulse la tecla **RCPT/PO**.

## Modo de ahorro de energía

La caja registradora se establecerá en el modo de ahorro de energía cuando no se efectúe ningún registro basándose en el límite de tiempo ya programado (ajuste inicial de 30 minutos).

Cuando la caja registradora se establezca en el modo de ahorro de energía, se apagará toda la visualización excepto el punto decimal de la posición de la izquierda de la línea inferior. La caja registradora volverá al modo de operación normal al pulsar alguna tecla o al cambiar un modo con la llave de modo. Tenga presente que cuando se recupere la caja registradora mediante una entrada con una tecla, esta entrada de tecla será inválida. Después de la recuperación, inicie la entrada de teclas desde el principio.

## 2 Aviso de error

En los siguientes ejemplos, la caja registradora se establece en estado de error haciendo sonar un aviso audible y visualizando el mensaje de error correspondiente. Anule el estado de error pulsando la tecla **CL** y tome las medidas oportunas.

Consulte la tabla de mensajes de error en la [página 44](#).

- Registre un número de más de 32 dígitos (desborde del límite de registro): Cancele el registro y vuelva a introducir un número correcto.
- Un error en la operación de teclas: Borre el error y continúe la operación.
- Un registro más allá del límite de registro de importes programado: Vea si el importe registrado es correcto. Si es correcto, puede introducirse en el modo MGR. Llame al administrador.
- Un subtotal con impuestos incluido excede de ocho dígitos: Borre el subtotal pulsando la tecla **CL** y pulse la tecla **CA/AT**, **CHK**, **CH1** o **CH2** para finalizar la transacción.

## Función de escape de error

Para abandonar una transacción debido a un error o a un imprevisto, emplee la función de escape de error como se muestra a continuación:

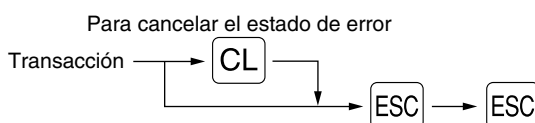

La transacción se cancela (se trata como un subtotal cancelado) y se emite el recibo mediante esta función. Si ya había introducido el importe entregado para el pago, la operación se finaliza como una venta en metálico.

### 3 Registros de artículos

#### ■ Registros de un solo artículo

##### Registros de sección

###### • Cuando se emplean las teclas de sección (para las secciones 1 a 6)

Cuando utilice un precio unitario programado

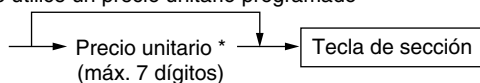

\* Menos que los importes de límite superior programado  
Cuando se introduce cero, sólo se añade la cantidad de ventas.

###### • Cuando se emplea la tecla de registro de código de sección

Cuando utilice un precio unitario programado

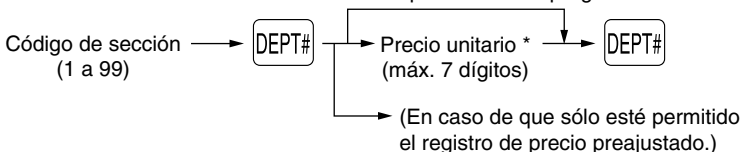

\* Menos que los importes de límite superior programado  
Cuando se introduce cero, sólo se añade la cantidad de ventas.

#### Registros de PLU/subsecciones

La caja registradora ya está programada para el modo PLU (perteneciendo a la sección 1) y cero para el precio unitario. Para emplear registros de PLU, deberán haberse programado de antemano sus precios unitarios preajustados.

Para emplear los registros de subsecciones, cambie al modo de subsección para los códigos de PLU.

###### • Registros de PLU

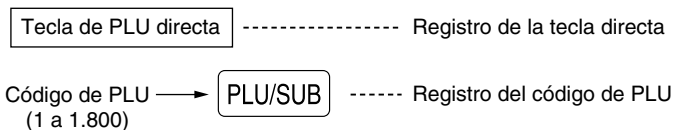

###### • Registros de subsección (PLU abierta)

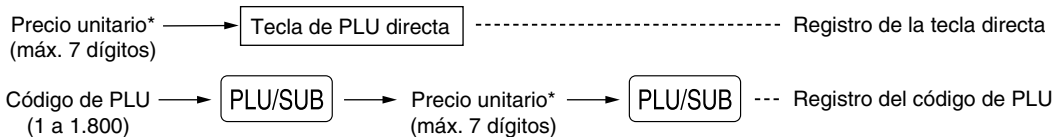

\* Menos que los importes de límite superior programado  
Cuando se introduce cero, sólo se añade la cantidad de ventas.

#### ■ Registros repetidos

Puede utilizar esta función para registrar una venta de dos o más artículos iguales. Repita la pulsación de una tecla de sección, tecla **DEPT#**, tecla de PLU directa o una tecla **PLU/SUB**.

#### ■ Registros de multiplicación

Cuando venda una gran cantidad de artículos, es conveniente emplear el método de registro de multiplicación. Introduzca la cantidad empleando las teclas numéricas y pulse la tecla **@/FOR** antes de comenzar el registro de artículos.

#### Nota

Cuando haya programado que se permite el registro de cantidad fraccionaria, podrá introducir hasta cuatro dígitos enteros y tres dígitos decimales, aunque la cantidad se contará como uno para los informes de ventas. Para introducir cantidades fraccionarias, emplee la tecla del punto decimal entre los enteros y los decimales.



## ■ Registros de precios divididos

Esta función es práctica cuando un cliente desea comprar artículos que normalmente se venden en lotes. Para llevar a cabo esta función, deberá cambiar el ajuste programado. Consulte el apartado “Programación 1 de selección de diversas funciones” (código de tarea 70) para ver los detalles de la programación.

Para realizar los registros de precios divididos, siga el procedimiento siguiente:

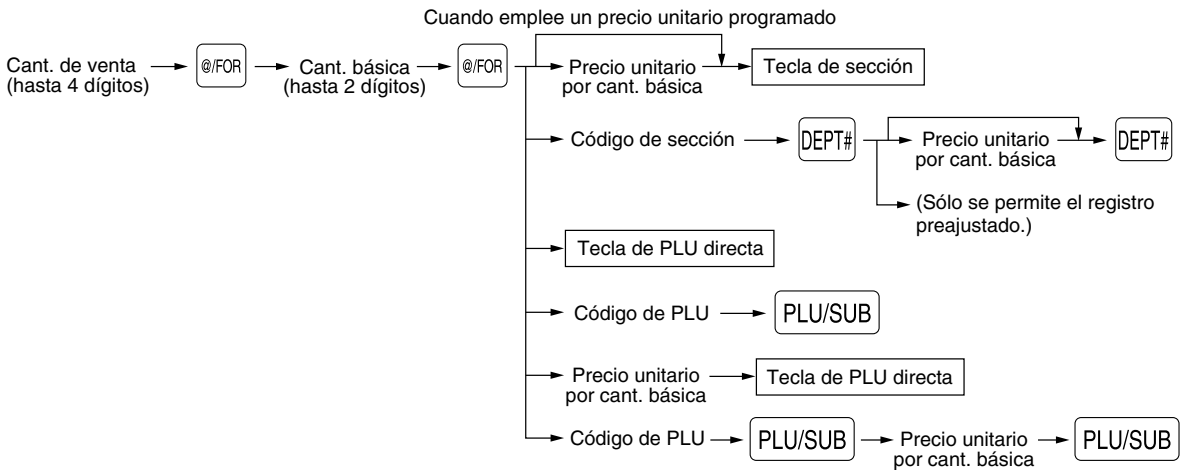

## ■ Registros de venta en metálico de un solo artículo (SICS)

- Esta función es útil cuando se vende solamente un artículo en metálico. Esta función es aplicable sólo a las secciones que se han ajustado para SICS o a sus PLU o subsecciones asociadas.
- Se completa la transacción y el cajón se abre tan pronto como pulse la tecla de sección, la tecla **DEPT#**, la tecla de PLU directa o la tecla **PLU/SUB**.

## 4 Visualización de los subtotales

La caja registradora ofrece tres tipos de subtotales:

### Subtotal de mercancías

Pulse la tecla **MDSESBTL** en cualquier momento durante la transacción. Aparecerá el subtotal de venta neto, sin incluir los impuestos, en el visualizador con el mensaje de función “MDSE ST”.

### Subtotal imponible

Subtotal de imponible 1

Pulse las teclas **TAX1SHIFT** y **#/TMSBTL** en este orden en cualquier momento durante la transacción. Aparecerá el subtotal de venta de los artículos de imponible 1 en el visualizador con el mensaje de función “TAX1 ST”.

Subtotal de imponible 2

Pulse las teclas **TAX2SHIFT** y **#/TMSBTL** en este orden en cualquier momento durante la transacción. Aparecerá el subtotal de venta de los artículos de imponible 2 en el visualizador con el mensaje de función “TAX2 ST”.

### Subtotal incluyendo los impuestos (subtotal completo)

Pulse la tecla **#/TMSBTL** en cualquier momento durante la transacción. Aparecerá el subtotal de venta con los impuestos incluidos en el visualizador con el mensaje de función “SUBTOTAL”.

## 5 Finalización de una transacción

### ■ Importe recibido en metálico o cheque

Pulse la tecla **#/TMSBTL** para obtener un subtotal completo, registre el importe entregado por el cliente, y entonces pulse la tecla **CA/AT** si el importe es en metálico o pulse la tecla **CHK** si el importe es un cheque. Cuando el importe recibido es mayor que el importe de la venta, la caja registradora le mostrará el importe de la vuelta con el mensaje de función "CHANGE". De lo contrario, la caja registradora mostrará un déficit con el mensaje de función "DUE". Ahora deberá hacer el registro correcto del importe recibido.

### ■ Ventas en metálico o cheque que no necesitan un registro

Registre los artículos y pulse la tecla **CA/AT** si se trata de una venta en metálico o pulse la tecla **CHK** si es una venta con cheque. La caja registradora visualizará el importe total de la venta.

### ■ Venta a cargo en cuenta (crédito)

Registre los artículos y pulse una tecla de cargo (**CH1** o **CH2**).

### ■ Ventas con importe recibido mixto

Podrá efectuar la mezcla de pagos con cheques y metálico, metálico y a cargo en cuenta, y cheque y a cargo en cuenta.

Por ejemplo: El cliente paga \$9,50 en metálico y \$40,00 a cargo a su cuenta 2 para un subtotal de \$49,50 con impuestos incluidos.

#### Ejemplo de operación de teclas

~ **#/TMSBTL** 950 **CA/AT** **CH2**

## 6 Cálculo de los impuestos

### ■ Impuestos automáticos

Cuando se ha programado una tasa de impuestos (o tabla de impuestos) en la caja registradora y el estado de impuestos para una sección individual está ajustado a imponible, la caja calcula los impuestos automáticos para cualquier artículo que se introduzca directamente en la sección o indirectamente mediante una PLU relacionada.

### ■ Impuestos manuales

La máquina le permite introducir manualmente los impuestos después de haber terminado el registro de artículos.

Ejemplo: Venta en metálico de un artículo de \$8,00 (sección 12) con 50 centavos como impuestos

#### Ejemplo de operación de teclas

12 **DEPT#** 800 **DEPT#** 50 **TAX** **CA/AT**

### ■ Borrado de los impuestos

Podrá borrar los impuestos automáticos en el subtotal de imponible 1 y de imponible 2 de cada transacción pulsando la tecla **TAX** después de haberse visualizado el subtotal.

Para efectuar el borrado del subtotal de imponible 1, pulse **TAX1SHIFT**, **#/TMSBTL** para obtener el subtotal de imponible 1, y entonces pulse **TAX** para borrar el subtotal.

Para efectuar el borrado del subtotal de imponible 2, pulse **TAX2SHIFT**, **#/TMSBTL** para obtener el subtotal de imponible 2, y entonces pulse **TAX** para borrar el subtotal.

Para borrar todos los subtotales de imponibles (1-4), pulse **TAX1SHIFT**, **TAX2SHIFT** y **#/TMSBTL** (se visualiza "TAX ST 0.00")

12 pulse **TAX** para borrar todos los subtotales de imponibles.

## ■ Cambio del estado de impuestos

La máquina le permitirá cambiar el estado de impuestos programado de cada sección o PLU/subsección pulsando las teclas **TAX1SHIFT** y/o **TAX2SHIFT** antes de tales teclas. Después de completar cada registro, el estado de impuestos programado de cada tecla se repondrá al programado.

# CARACTERISTICAS OPCIONALES

## 1 Registros auxiliares

### ■ Registros de descuento y recargo empleando la tecla de porcentaje

La tecla de porcentaje se emplea para aplicar un porcentaje de descuento o recargo manualmente introducido o preajustado a artículos individuales o a un subtotal de mercancías. Para el registro manual del porcentaje de descuento o de recargo, introduzca el porcentaje (hasta 100,00) con las teclas numéricas (necesitará un punto decimal cuando introduzca una tasa porcentual fraccionaria), y pulse la tecla de porcentaje. Cuando emplee un porcentaje preajustado (si se ha programado), pulse una tecla de porcentaje.

#### Cálculo porcentual para el subtotal de mercancías

##### Ejemplo de operación de teclas

~ **MDSESRTL** 10 **%1** **CA/AT**

#### Cálculo porcentual para registros de artículos

##### Ejemplo de operación de teclas

800 **6** **7** **.** **5** **%1** **15** **%2** **CA/AT**

(Cuando se programa un recargo del 15% para la tecla **%2**)

### ■ Registros de descuento y recargo empleando la tecla de descuento

La tecla de descuento se emplea para aplicar un importe de descuento o recargo manualmente introducido o preajustado a artículos individuales o a un subtotal de mercancías. Para el registro manual de los importes de descuento o de recargo, introduzca el importe con las teclas numéricas, y pulse la tecla de descuento. Cuando emplee un importe preajustado (si se ha programado), pulse la tecla de descuento.

#### Descuento para el subtotal de mercancías

##### Ejemplo de operación de teclas

~ **MDSESRTL** 100 **⊖** **CA/AT**

#### Descuento para registros de artículos

##### Ejemplo de operación de teclas

7 **DEPT#** 675 **DEPT#** **⊖** **CA/AT**

(Cuando se programa el importe de descuento de \$0,75)

## ■ Registros de devolución

Para las secciones 1 a 6, introduzca el importe de devolución y pulse la tecla **RFND**, y luego pulse la tecla de la sección correspondiente (cuando emplee el precio preajustado, omita la introducción del importe), y para las secciones 7 a 99, introduzca el código de sección y pulse las teclas **RFND** y **DEPTH**, y luego introduzca el importe de devolución y pulse la tecla **DEPTH** cuando sea necesario.

Para la devolución de un artículo de PLU, pulse la tecla **RFND** y la tecla de PLU directa correspondiente, o introduzca el código de PLU y pulse la tecla **RFND**, y luego pulse la tecla **PLU/SUB**.

Para la devolución de un artículo de subsección, introduzca el importe de devolución y pulse la tecla **RFND**, y luego pulse la tecla de PLU directa correspondiente, o introduzca el código de PLU y pulse las teclas **RFND** y **PLU/SUB**, y luego introduzca el importe de devolución y pulse la tecla **PLU/SUB**.

## ■ Registros e impresión de números de código de no suma

Podrá introducir un número de código de no suma, como pueda ser un número de código de cliente o número de tarjeta de crédito, con un máximo de 16 dígitos, en cualquier momento durante el registro de una venta. La caja registradora lo imprimirá.

Para introducir un número de código de no suma, introduzca el número y pulse la tecla **#/TMSBTL**.

## 2 Tratos de pagos auxiliares

### ■ Conversión de divisas

La caja registradora permite registros de pago con divisas (sólo está disponible el pago en metálico). Pulsando la tecla **CONV** se crea un subtotal en la divisa en cuestión.

Cuando emplee una tasa de conversión de divisas programada, pulse la tecla **CONV** después de los registros de los artículos, e introduzca entonces el importe recibido en la divisa si no se trata de un pago con el importe justo, y pulse la tecla **CA/AT**.

Cuando efectúe un registro manual de una tasa de conversión de divisas, después de los registros de todos los artículos, introduzca la tasa de conversión (0,0000 a 9999,9999; necesitará un punto decimal cuando introduzca una tasa de conversión fraccionaria), y pulse la tecla **CONV**, y luego introduzca el importe recibido en la divisa en cuestión si no es un pago del importe justo, y pulse la tecla **CA/AT**.

En ambos casos, la vuelta se visualizará en moneda nacional y, cuando el importe recibido sea insuficiente, el déficit se mostrará en moneda nacional.

#### Nota

- Pulse la tecla **CL** después de pulsar la tecla **CONV** para cancelar el pago en una divisa.
- Si se programa, se imprime un símbolo de moneda extranjera cuando emplea una tasa preajustada.

### Aplicación de la tasa de conversión preajustada

#### Ejemplo de operación de teclas

		2300	<b>6</b>
Conversión de divisas	→	7 <b>DEPTH</b>	4650 <b>DEPTH</b>
			<b>CONV</b>
Importe recibido en divisas	→	10000	<b>CA/AT</b>

## Aplicación de la tasa de conversión manual

### Ejemplo de operación de teclas

Tasa de conversión → 1

	2300	6
7	DEPT# 4650	DEPT#
	275	CONV
	10000	CA/AT

### ■ Registros de recibido a cuenta (RA) y de pagado (PO)

Cuando reciba un pago a cuenta o cuando usted paga a un abastecedor, emplee la tecla **RA** o la tecla **RCPTIPO** respectivamente.

Para el registro de recibido a cuenta (RA), introduzca el importe y pulse la tecla **RA**.

Para el registro de pagado (PO), introduzca el importe y pulse la tecla **RCPTIPO**.

*Los pagos en metálico sólo están disponibles en la operación RA y PO.*

### ■ Sin ventas (cambios)

Cuando deba abrir el cajón para algo que no sea una venta, pulse la tecla **CA/AT**. El cajón se abrirá y la caja registradora imprimirá "NO SALE" en el recibo o en el registro diario. Si deja que la caja registradora imprima un número de código de no suma antes de pulsar la tecla **CA/AT**, se obtendrá un registro sin venta y se imprimirá un número de código de no suma.

### ■ Devolución de botellas

Esta función se usa para manipular el depósito y pago (pagado) para botellas o latas vacías devueltas. Esta función es aplicable sólo a las secciones que hayan sido ajustadas para secciones de devolución de botellas o sus PLU o subsecciones asociadas.

## 3 Registros con tecla de secuencia automática (tecla **AUTO**)

Puede lograr una transacción programada pulsando la tecla **AUTO**.

---

# CORRECCION

## 1 Corrección del último registro (cancelación directa)

Si hace un registro incorrecto relativo a una sección, PLU/subsección, porcentaje ( $\%1$  y  $\%2$ ), descuento ( $\ominus$ ) o devolución, puede cancelar este registro pulsando la tecla  $\text{VOID}$  inmediatamente después del registro incorrecto.

## 2 Corrección del registro siguiente al último o anterior (cancelación indirecta)

Podrá cancelar cualquier registro de sección incorrecto, registro de PLU/subsección o registro de devolución de artículo hechos durante una transacción, si lo encuentra antes de finalizar la transacción (por ejemplo, pulsando la tecla  $\text{CA/AT}$ ). Esta función es aplicable sólo a los registros de sección, PLU/subsección y de devolución.

Pulse la tecla  $\text{VOID}$  justo antes de pulsar una tecla de sección, la tecla  $\text{DEPTH}$  (antes de la primera pulsación de la tecla  $\text{DEPTH}$  en caso de que se habiliten registros de apertura y de preajuste), la tecla de PLU directa o la tecla  $\text{PLU/SUB}$ . Para la cancelación indirecta de devolución, pulse la tecla  $\text{VOID}$  después de haber pulsado la tecla  $\text{RFND}$ .

## 3 Cancelación del subtotal

Puede cancelar una transacción completa. Una vez ejecutada la cancelación del subtotal, la transacción se detiene y la caja registradora emite un recibo. Esta función no funciona cuando se han introducido más de 30 artículos.

## 4 Corrección de registros incorrectos no hechos con la función de cancelación directa o indirecta

Cualquier error que encuentre después de haber terminado el registro de una transacción o durante el registro del importe recibido no podrá cancelarlo. Estos errores deben ser corregidos por el administrador.

Deben tomarse los pasos siguientes:

1. Si está haciendo usted el registro de importe recibido, finalice la transacción.
2. Haga los registros correctos desde el principio.
3. Entregue el recibo incorrecto al administrador para que lo cancele.

# PROGRAMACION DE LAS FUNCIONES BASICAS (Para el inicio rápido)

Para programar la caja registradora, ponga la llave del administrador en el selector de modo y gírelo a la posición PGM.

## Nota

- En los procedimientos y ejemplos ejemplo de operación de teclas mostrados en los detalles de la programación, una visualización numérica como por ejemplo "08262003" indica el parámetro que debe introducirse empleando las teclas numéricas correspondientes.
- Los asteriscos en las tablas mostradas en los detalles de programación indican los ajustes iniciales.

## 1 Programación de la fecha y de la hora

### Fecha

Para ajustar la fecha, introduzca la fecha con 8 dígitos empleando el formato de mes-día-año (MM/DD/AAAA), y pulse entonces la tecla .

#### Ejemplo de operación de teclas

08262003   
(26 de agosto, 2003)

### Hora

Para ajustar la hora, introduzca la hora con 4 dígitos empleando el formato de 24 horas. Por ejemplo, para ajustar la hora a las 2:30 AM, introduzca 230; y para ajustarla a las 2:30 PM, introduzca 1430.

#### Ejemplo de operación de teclas

1430

## 2 Programación de los impuestos para la función de cálculo automático de los impuestos

Antes de poder proceder al registro de ventas, primero deberá programar los impuestos que se cargan de acuerdo con las leyes de su estado. En esta caja registradora pueden programarse cuatro tasas de impuestos distintas. En la mayor parte de estados, sólo será necesario programar los impuestos 1. Sin embargo, si vive en una zona que tiene impuestos locales propios o impuestos de hospitalidad, podrá programar la caja registradora para que calcule estos impuestos por separado.

Cuando programe el estado de impuestos para una sección, los impuestos se añadirán automáticamente a los artículos de venta asignados a la sección de acuerdo con el estado de impuestos programado para la sección. También podrá introducir manualmente los impuestos.

Hay dos métodos para programar los impuestos. El método de la tasa de impuestos emplea una tasa porcentual directa por dólar. El método de tabla de impuestos requiere la información detallada de impuestos para las oficinas de impuestos estatales o locales. Emplee el método que sea aceptable para su estado. Podrá obtener los datos necesarios en la oficina de impuestos local para efectuar la programación de los impuestos.

## ■ Programación de los impuestos empleando una tasa de impuestos

La tasa porcentual aquí especificada se emplea para calcular los impuestos sobre subtotales imponibles.

### Procedimiento

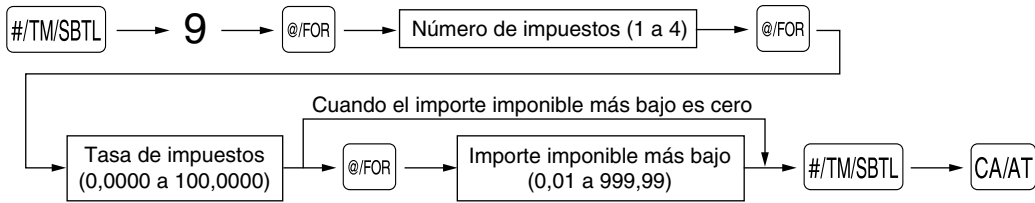

Para borrar una tasa de impuestos, emplee la secuencia siguiente:

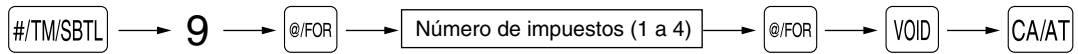

Ejemplo: Programación de la tasa de impuestos del 4% como tasa de impuestos 2 con exención de impuestos de 12¢

### Ejemplo de operación de teclas

#/TM/SBTL 9 @/FOR 2 @/FOR 4 @/FOR 12 #/TM/SBTL CA/AT

## ■ Tabla de impuestos (aplicable al impuesto añadido)

Si se encuentra en una localidad que emplea una tabla de impuestos para el cálculo de los impuestos, podrá programar consecuentemente la caja registradora. La programación de la tabla de impuestos puede efectuarse para impuestos 1 a impuestos 4.

### Tabla de impuestos de muestra

Tabla de impuestos de New Jersey: 6%

Impuestos	Margen de importe de venta	
	Punto de división mínimo	Punto de división máximo
.00	.01	to .10
.01 - T	.11 - Q	to .22
.02	.23	to .38
.03	.39	to .56
.04	.57	to .72
.05	.73	to .88
.06	.89	to 1.10
.07	1.11 - M1	to 1.22
.08	1.23	to 1.38
.09	1.39	to 1.56
.10	1.57	to 1.72
.11	1.73	to 1.88
.12	1.89	to 2.10
.13	2.11 - M2	to 2.22



A: Diferencia entre el punto de división mínimo y el siguiente (¢)	
-	
10 (0.11 - 0.01)	B: No cíclico
12 (0.23 - 0.11)	
16 (0.39 - 0.23)	
18 (0.57 - 0.39)	
16 (0.73 - 0.57)	C: Cíclico 1
16 (0.89 - 0.73)	
22 (1.11 - 0.89)	
12 (1.23 - 1.11)	
16 (1.39 - 1.23)	
18 (1.57 - 1.39)	
16 (1.73 - 1.57)	D: Cíclico 2
16 (1.89 - 1.73)	
22 (2.11 - 1.89)	

Para programar una tabla de impuestos, primero haga una tabla como la tabla de la derecha arriba mostrada. Partiendo de la tabla de impuestos, calcule las diferencias entre el punto de división mínimo y el siguiente (A). Luego, partiendo de las diferencias, busque ciclos irregulares (B) y ciclos regulares (C y D). Estos ciclos le mostrarán los elementos necesarios para programar la tabla de impuestos:



- T:** El importe de impuestos recolectados en el importe imponible mínimo (Q)
- Q:** El importe imponible mínimo
- M1:** El valor máximo del punto de división mínimo en un ciclo regular (C)  
A esto lo denominamos “punto MAX”.
- M2:** El valor máximo del punto de división mínimo en un ciclo regular (D)  
A esto lo denominamos “punto MAX”.
- M:** Margen del punto de división mínimo en un ciclo regular: diferencia entre Q y M1 o entre M1 y M2

### Procedimiento

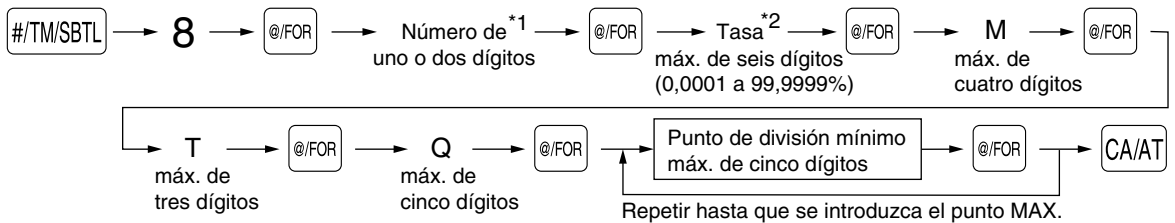

Para borrar una tabla de impuestos, emplee la secuencia siguiente:



**\*1 Primer número: (1 ó 0)** Este primer número que se introduce depende de si la diferencia entre un punto de división mínimo a introducirse y el punto de división mínimo anterior no son de menos de \$1,00 ni de más de 99¢. Cuando la diferencia no sea de menos de \$1,00, introduzca “1”, y cuando no sea de más de 99¢, introduzca “0” o no introduzca nada.

**Segundo número: (1 a 4)** El segundo número depende de si su tabla de impuestos debe programarse como tabla de impuestos 1, 2, 3, ó 4.

**\*2** Si la tasa es fraccionaria (por ejemplo 4-3/8%), la fracción (3/8) se convierte a su equivalente decimal (es decir, 0,375) y se introduce la tasa resultante de 4,375. Tenga presente que la tasa nominal (R) generalmente se indica en la tabla de impuestos.

#### • Limitaciones para el registro de puntos de división mínimos

La caja registradora puede trabajar con una tabla de impuestos que conste hasta de 72 puntos de división como máximo. (El número máximo de puntos de división es de 36 cuando la diferencia de puntos de división es de \$1,00 o más.) Si el número de puntos de división excede la capacidad de tablas de la caja registradora, deberá emplear entonces el registro manual.

# PROGRAMACION DE FUNCIONES AUXILIARES

## 1 Programación de secciones

La mercancía se puede clasificar en un máximo de 99 secciones.

Cuando emplee una tecla de sección, deberá establecer los parámetros para especificar el estado de la sección, como por ejemplo una sección positiva o negativa. Se pueden asignar directamente los precios a secciones para artículos frecuentemente comprados, lo que le permite introducir los precios pulsando simplemente las teclas de sección o los registros de códigos de sección.

## ■ Estado de sección

### Procedimiento

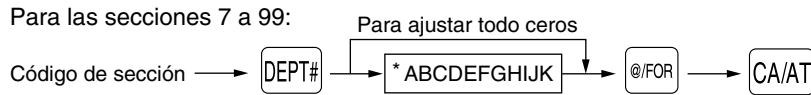
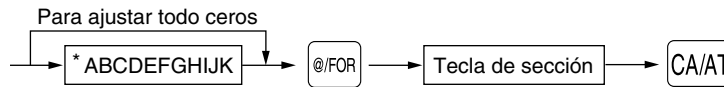

Para programar otra sección, comience desde el principio sin pulsar la tecla CA/AT.

*: Elemento:	Selección:	Registro:
<b>A</b> Tipo	Devolución de botellas	1
	Normal*	0
<b>B</b> Número de grupo		0 a 9 (0: Sin grupo) (ajuste inicial: 0)
<b>C</b> Número de grupo de comisión		0 a 2 (0: Sin comisión) (ajuste inicial: 0)
<b>D</b> Estado de impuestos 4	Imponible	1
	No imponible*	0
<b>E</b> Estado de impuestos 3	Imponible	1
	No imponible*	0
<b>F</b> Estado de impuestos 2	Imponible	1
	No imponible*	0
<b>G</b> Estado de impuestos 1	Imponible (*para las secciones 1 a 6)	1
	No imponible (*para la sección 7 y posteriores)	0
<b>H</b> SICS / Normal	SICS	1
	Normal*	0
<b>I</b> Signo	Sección negativa	1
	Sección positiva*	0
<b>J</b> Límite de dígitos de entrada		0 a 7 (ajuste inicial: 7)
<b>K</b> Tipo de registros de precio unitario	Abertura y preajuste	3
	Sólo preajuste	2
	Sólo apertura*	1
	Tecla de sección invalidada	0

### Número de grupo

- Si se realiza un ajuste de grupo (0 a 9, 0: sin grupo), los artículos vendidos empleando las teclas de sección y las PLU y subsecciones asociadas se pueden clasificar en grupos para los informes de ventas.

### Número de grupo de comisión

- Puede asignar un grupo de comisión (0 a 2, 0: sin comisión) a cada sección para la comisión de los dependientes. Cada importe de comisión para cada dependiente se calcula basándose en una tasa de comisión programada y luego se imprime en los informes de dependiente.

### Estado de impuestos (imponible 1 a 4 / no imponible)

- Cuando se efectúa un registro de una sección imponible en una transacción, los impuestos se calculan automáticamente de acuerdo con la tabla o tasa de impuestos asociada.

### SICS (Venta en metálico de un solo artículo)

- Si se efectúa primero un registro de una sección programada para SICS, la venta se finalizará como venta de pago en metálico así que se pulse la tecla de la sección. Si realiza el registro después de introducir una sección no programada para SICS, no se finalizará la venta hasta que se pulse la tecla CA/AT.

### Límite de dígitos de entrada

- Ajuste el número de dígitos permisibles para importes máximos de entrada para cada sección. El límite es eficaz para operaciones en el modo REG y puede pasarse por alto en el modo MGR.



## ■ Selección de función

### Procedimiento

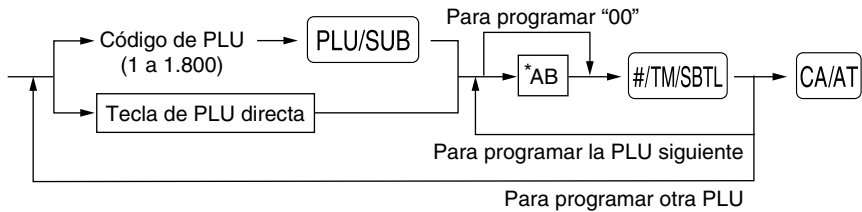

*: Elemento:	Selección:	Registro:
A	Número de grupo de comisión	0 a 2 (0: Sin comisión) (ajuste inicial: 0)
B	Selección de PLU/subsección	
	Subsección	0
	PLU*	1

## 3 Programación de la tasa de comisión

Basándose en el total de ventas de cada dependiente de cada grupo de comisión y en la tasa de comisión correspondiente, se calculan los importes de comisión, y se imprimen en los informes de dependiente.

### ■ Tasa de comisión

#### Procedimiento

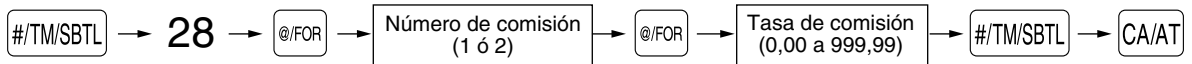

**Nota** Deberá emplear un punto decimal para ajustar una tasa fraccionaria.

## 4 Programación de teclas misceláneas

### ■ Tasa para %1, %2 y CONV

#### Procedimiento

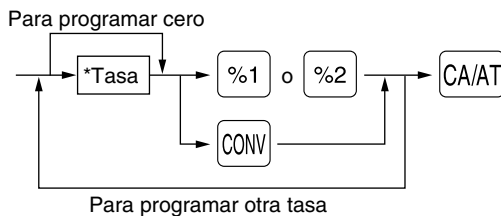

\*: Tasa

0,00 a 100,00 (Tasa de porcentaje)

0,0000 a 9999,9999 (Tasa de conversión de divisas)

Deberá emplear un punto decimal para ajustar tasas fraccionarias.

### ■ Importe para ⊖

#### Procedimiento

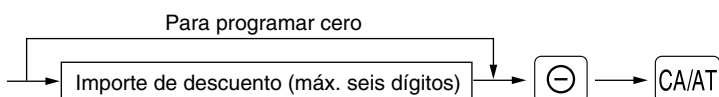

## ■ Límite de tasa porcentual para %1 y %2

### Procedimiento

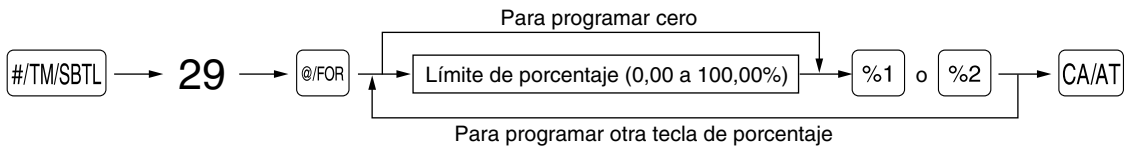

### Nota

- Los registros porcentuales que exceden al límite superior pueden suprimirse en el modo MGR.
- Deberá emplear un punto decimal para ajustar tasas fraccionarias.

## ■ Parámetros de función para %1, %2 y ⊖

### Procedimiento

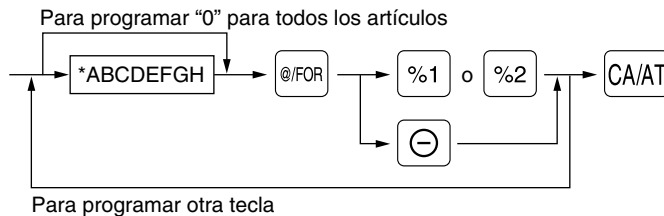

*: Elemento:	Selección:	Registro:
A Estado de impuestos 4	Imponible	1
	No imponible*	0
B Estado de impuestos 3	Imponible	1
	No imponible*	0
C Estado de impuestos 2	Imponible	1
	No imponible*	0
D Estado de impuestos 1	Imponible	1
	No imponible*	0
E Signo +/-	Signo + (recargo)	0
	Signo - (descuento)*	1
F % de artículo / ⊖ de artículo	Habilitar*	0
	Inhabilitar	1
G % de subtotal / ⊖ de subtotal	Habilitar*	0
	Inhabilitar	1
H Límite de dígitos de entrada para la tecla de descuento		0 a 7 (ajuste inicial: 7)

Cuando se programen las teclas de porcentaje, introduzca siempre 0 para H.

### Estado de impuestos (imponible 1 a 4 / no imponible)

- Cuando se selecciona imponible, se aplican impuestos al importe obtenido después del cálculo de recargo o descuento.

### Signo +/-

- La programación del signo +/- asigna la función de recargo o de descuento para cada tecla.

### Límite de dígitos de entrada (Sólo para la tecla de descuento)

- El límite de dígitos de entrada es de hecho para operaciones en el modo REG, pero puede suprimirse en el modo MGR. Cuando se ajusta "0", el registro de precio abierto se prohíbe.

## ■ Parámetros de función para CONV

### Procedimiento

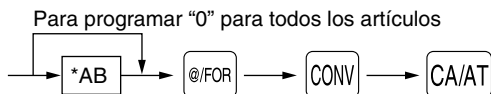

*: Elemento:	Selección:	Registro:
A Registro de tasa abierta	Habilitar*	0
	Inhabilitar	1
B Registro de tasa preajustada	Habilitar*	0
	Inhabilitar	1

## ■ Límite de dígitos de entrada para RA, RCPT/PO y TAX

### Procedimiento

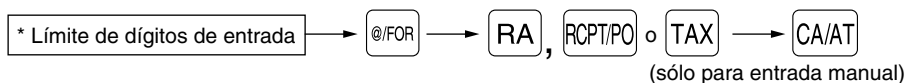

- \*: Para RA y RCPT/PO, introduzca 0 a 9 (dígitos), y para TAX (impuestos manuales), introduzca 0 a 7 (dígitos). Como ajuste inicial, se ajustan 9 para RA y RCPT/PO y 7 para TAX.
- El límite de dígitos de entrada es de hecho para operaciones en el modo REG, pero puede suprimirse en el modo MGR. Cuando se ajusta "0", la operación de la tecla correspondiente se prohíbe.

## ■ Parámetros de función para CHK, CH1, CH2 y CA/AT (cuando se usa como tecla CA)

### Procedimiento

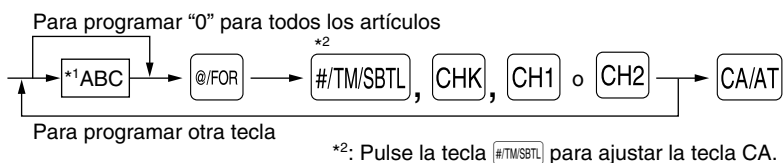

*1: Elemento:	Selección:	Registro:
A Impresión de pie del recibo	Habilitar	1
	Inhabilitar*	0
B Registro de importe recibido	Obligatorio	1
	No obligatorio (para las teclas CA o CHK)*	0
	Invaldar (para la tecla CH1 o CH2)*	0
C Límite de dígitos de entrada		0 a 8 (ajuste inicial: 8)

### Impresión de pie del recibo

- Esta programación decide si la registradora debe imprimir un mensaje en la parte inferior del recibo cuando se usa una de estas teclas de finalización especificada. Con respecto al método de programación del mensaje del membrete del pie de recibo, consulte la sección "Mensajes de membrete" en la [página 29](#).

### Límite de dígitos de entrada

- Para las teclas CH1, CH2 y CHK, programe un importe de entrada de límite superior para el importe recibido. Para la tecla CA/AT, programe un importe de entrada de límite superior para el importe total en metálico que puede manipularse en la caja registradora. El límite de dígitos de entrada es de hecho para operaciones en el modo REG, pero puede suprimirse en el modo MGR. Cuando se ajusta "0", la operación de la tecla correspondiente se prohíbe.

## 5 Programación de texto

La caja registradora le permite programar el texto para los nombres de dependiente, nombres de artículos de sección y nombres de artículos de PLU/subsección, cuando sea necesario. Coloque la lámina del teclado para la programación del texto sobre la lámina del teclado para el uso normal. Para la colocación, consulte la sección “Lámina del teclado” de la [página 5](#).





Hay dos formas de programar el texto: empleando las teclas de caracteres (área sombreada, mostrada abajo, en la lámina del teclado para la programación del texto) o introduciendo los códigos de los caracteres con las teclas numéricas del teclado.

### Lámina del teclado para la programación del texto

↑		←	→	◀	▶	↑	↓	"	"	Ñ	¿	{	}	[	]	(ESC)
!	@	#	\$	%	^	&	*	(	)	'	?	<	>			(BACK SPACE)
1	2	3	4	5	6	7	8	9	0	+	-	@/FOR	CL			
Q	W	E	R	T	Y	U	I	O	P	_		7	8	9		
A	S	D	F	G	H	J	K	L	/	=		4	5	6		
	Z	X	C	V	B	N	M	;	:			1	2	3		
(SHIFT)	(DC)	(SPACE)	(SPACE)	(SPACE)	(SPACE)	(SPACE)	(SPACE)	,	.			0	00	•	SBTL	CA/AT

Tenga presente que las teclas de caracteres usadas para introducir números (área sombreada) son diferentes de las teclas numéricas.

Las teclas siguientes se emplean como teclas de control para la programación del texto.

-  Cambia entre letras mayúsculas y minúsculas. El ajuste inicial es el de letras mayúsculas seleccionadas. Una vez se ha pulsado la tecla , se fija la entrada para letras minúsculas. “a” se visualiza cuando se selecciona la entrada de letras minúsculas como se muestra en el ejemplo del visualizador para el operador de abajo.
-  Cambia entre caracteres de tamaño normal y de tamaño doble. En el ajuste inicial se han seleccionado los caracteres de tamaño normal. Una vez se pulsa la tecla , se fija la entrada para caracteres de tamaño doble. “W” se visualiza cuando se selecciona la entrada de caracteres de tamaño doble como se muestra en el ejemplo del visualizador para el operador de abajo.
-  Hace retroceder el cursor, borrando el carácter de la izquierda.

### Empleando las teclas de caracteres (Teclas en la área sombreada)

Para introducir números, letras y símbolos, pulse simplemente el carácter correspondiente en la área sombreada del teclado.

### Visualizador para el operador (Ejemplo)

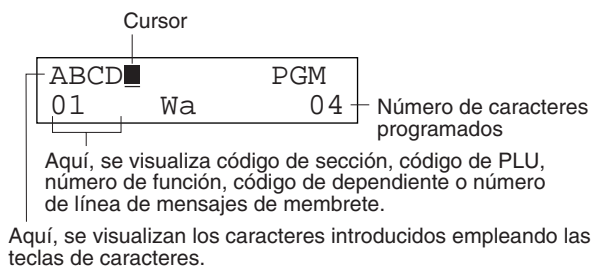

**Ejemplo**

Para programar la palabra "Clerk01" con la letra "C" de tamaño doble.

Para que la letra "C" sea de tamaño doble

(DC) C

=C	PGM
01 W	02

Para que el tamaño de los caracteres vuelva al normal

(DC)

=C	PGM
01	02

Para cambiar a letras minúsculas

(SHIFT)

=C	PGM
01 a	02

L E R K 0 1

=Clerk01	PGM
01 a	08

**Introducción de códigos de caracteres con las teclas numéricas del teclado**

Para introducir un número, una letra o un símbolo, introduzca un código de carácter empleando las teclas numéricas y pulse la tecla numérica 00. Para los códigos de caracteres, consulte la tabla de códigos de caracteres alfanuméricos. De este modo, podrá programar caracteres distintos a los que hay en las teclas.

- Pueden obtenerse caracteres de tamaño doble introduciendo el código de caracteres 253 o pulsando la tecla (DC). "W" se visualiza cuando se selecciona la entrada de caracteres de tamaño doble como se muestra en el ejemplo del visualizador para el operador de abajo.
- DEBEN introducirse los tres dígitos del código del carácter (aunque empiece con cero).

**Visualizador para el operador (Ejemplo)**

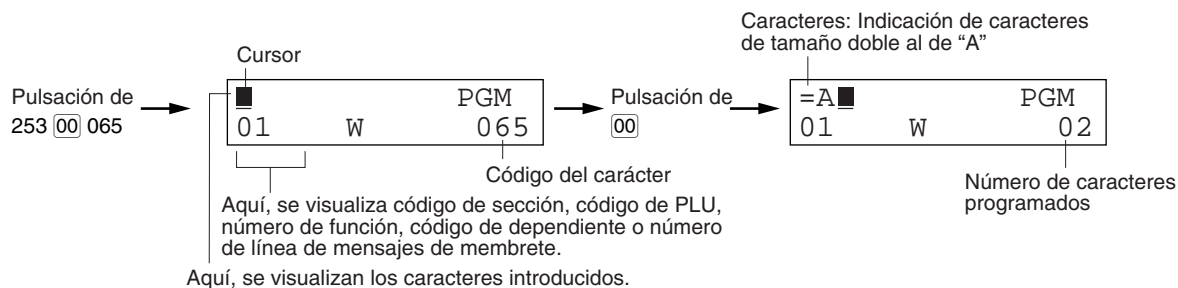

**Ejemplo**

Para programar la palabra "SHARP" en caracteres de tamaño doble

253 00 083 00 072 00 065 00 082 00 080 00

S H A R P

Cuando pulsa una tecla del número apropiado (número de código de tarea) y pulsa la tecla [.] para entrada de texto justo después de haber comenzado la programación con la tecla [#TMSBTL], la caja registradora quedará automáticamente preparada para la entrada siguiente.

**Nota**

Para los códigos de los caracteres alfanuméricos, consulte la tabla de la página 43 de la versión inglesa.



## ■ Texto de sección (etiqueta de artículo)

### Procedimiento

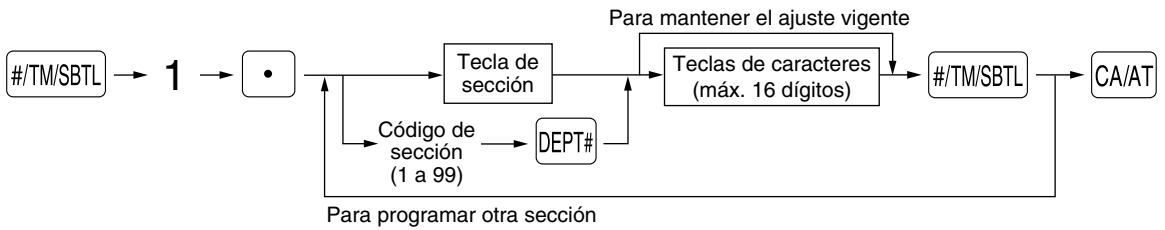

### Ejemplo de operación de teclas

`#/TM/SBTL` 1 . 1 FRUIT `#/TM/SBTL` `CA/AT`

(Programación de FRUIT para la sección 1)

## ■ Texto de PLU (etiqueta de artículo)

### Procedimiento

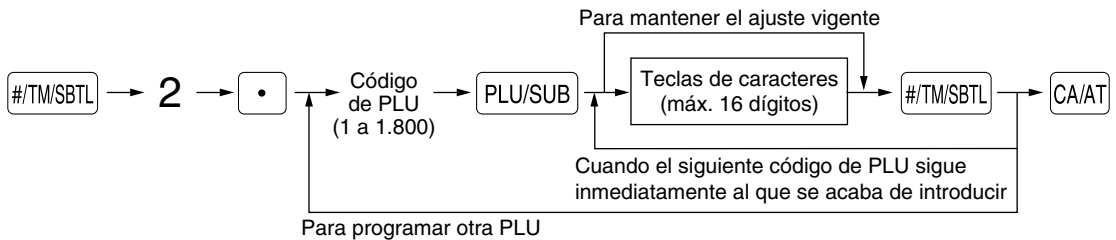

## ■ Texto de función

### Procedimiento

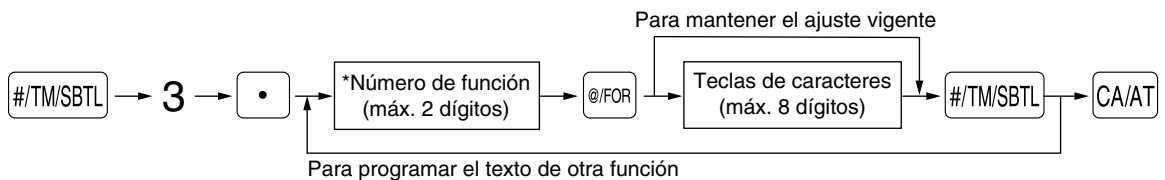

\* Número de función: Vea la "Lista de textos de función" mostrada de la página siguiente.

## ■ Nombres de dependiente

### Procedimiento

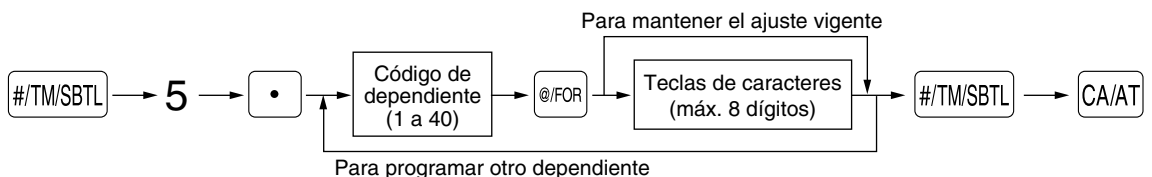

## ■ Lista de textos de función

Número de función	Tecla o función	Ajuste inicial
1	⊖	(-)
2	%1	%1
3	%2	%2
4	Total neto de ventas	<b>NET1</b>
5	Subtotal neto de imponible 1	TAX1 ST
6	Total bruto de impuestos 1	GRS TAX1
7	Total de impuestos 1 de registros de devoluciones	RFD TAX1
8	Total neto de impuestos 1	TAX1
9	Exención de impuestos 1	TX1 EXPT
10	Subtotal neto de imponible 2	TAX2 ST
11	Total bruto de impuestos 2	GRS TAX2
12	Total de impuestos 2 de registros de devoluciones	RFD TAX2
13	Total neto de impuestos 2	TAX2
14	Exención de impuestos 2	TX2 EXPT
15	Subtotal neto de imponible 3	TAX3 ST
16	Total bruto de impuestos 3	GRS TAX3
17	Total de impuestos 3 de registros de devoluciones	RFD TAX3
18	Total neto de impuestos 3	TAX3
19	Exención de impuestos 3	TX3 EXPT
20	Subtotal neto de imponible 4	TAX4 ST
21	Total bruto de impuestos 4	GRS TAX4
22	Total de impuestos 4 de registros de devoluciones	RFD TAX4
23	Total neto de impuestos 4	TAX4
24	Exención de impuestos 4	TX4 EXPT
25	Total bruto de impuestos manuales	GRS MTAX
26	Total de impuestos manuales de devoluciones	RFD MTAX
27	Total neto de impuestos manuales	M-TAX
* 28	Total de exención desde GST	GST EXPT
* 29	Total de PST	PST TTL
* 30	Total de GST	GST TTL
31	Total de impuestos	TTL TAX
32	Neto	<b>NET</b>
33	Total de ventas incluyendo el total de impuestos	<b>NET2</b>
34	Devoluciones	REFUND
35	Cancelación de artículos	VOID
36	Modo de cancelación	<b>VOID</b>
37	Cancelación del administrador	MGR VD
38	Cancelación de subtotal	SBTL VD
39	Sin venta	NO SALE
40	Recibido a cuenta	***RA
41	Pagos	***PO
42	Contador de clientes	TRANS CT
43	Total de ventas	<b>NET3</b>
44	Metálico	<b>CASH</b>
45	Cheque	CHECK
46	Cargo bruto 1	CHARGE
47	Cargo de devolución 1	CHARGE-

Número de función	Tecla o función	Ajuste inicial
48	Cargo bruto 2	CHARGE2
49	Cargo de devolución 2	CHARGE2-
50	Conversión de divisas 1 (preajustada)	CONV 1
51	Conversión de divisas 2 (abierta)	CONV 2
52	Metálico en el cajón	***CID
53	Metálico+cheque en el cajón	CA+CH ID
54	Vuelta de cheques	CHK/CG
55	Exento de IVA	VAT EXPT
56	Venta de comisión 1	COM. SAL1
57	Venta de comisión 2	COM. SAL2
58	Sin venta de comisión	NON COM.
59	Total de secciones (+)	*DEPT TL
60	Total de secciones (-)	DEPT(-)
61	Total de secciones de devolución de botellas (+)	*BTTL TL
62	Total de secciones de devolución de botellas (-)	BTTL(-)
63	Subtotal	SUBTOTAL
64	Subtotal de mercancías	MDSE ST
65	Total	*** TOTAL
66	Cambio	CHANGE
67	Artículos	ITEMS
68	Importe de comisión 1	COM. AMT1
69	Importe de comisión 2	COM. AMT2
70	Total de importe de comisión	COM. TTL
71	Título de informe de secciones	<b>DEPT</b>
72	Título de informe de PLU	<b>PLU</b>
73	Título de informe de transacciones	TRANS.
74	Título de informe de dependientes	CLERK
75	Título de informe horario	HOURLY
76	Título de informe diario	DAILY
77	Título de informe de grupo	GROUP
78	Total en el cajón	TL-ID
79	Símbolo de no adición	#
80	Título de copia de recibo	<b>COPY</b>
81	Título de informe EJ	<b>EJ</b>
82	Título de fin de informe EJ	<b>EJ END</b>
83	Grupo 1	<b>GROUP01</b>
84	Grupo 2	<b>GROUP02</b>
85	Grupo 3	<b>GROUP03</b>
86	Grupo 4	<b>GROUP04</b>
87	Grupo 5	<b>GROUP05</b>
88	Grupo 6	<b>GROUP06</b>
89	Grupo 7	<b>GROUP07</b>
90	Grupo 8	<b>GROUP08</b>
91	Grupo 9	<b>GROUP09</b>
**92	Vuelta	DUE
**93	Borrado del ST imponible para todos los impuestos	TAX ST
**94	Registro de importe	AMOUNT

## Nota

- Los ajustes iniciales son los de español (cambio del ajuste de programación para selección del idioma al español).
- Los elementos marcados con “\*” son sólo para Canadá.
- Los elementos marcados con “\*\*” son sólo para la visualización.
- El número de función 55 “Exento de IVA” es sólo eficaz para el sistema de impuestos de Canadá (2 GST, tipo IVA).

## Mensajes de membrete

La caja registradora puede imprimir mensajes programados en cada recibo. En el modelo estándar, se imprime el membrete gráfico en el recibo. Si desea imprimir mensajes de membrete, cambie el formato de impresión de mensajes de membrete. (Para los detalles de la programación, vea la [página 34](#).)

### Procedimiento

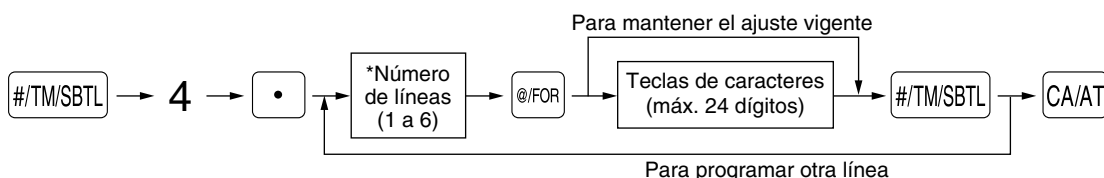

- \* Tipo de “Mensaje de 3 líneas de encabezamiento”: 1 a 3
- Tipo de “Mensaje de 3 líneas de pie de recibo”: 4 a 6
- Tipo de “Mensaje de 6 líneas de encabezamiento”: 1 a 6
- Tipo de “Mensaje de 3 líneas de encabezamiento y 3 líneas de pie de recibo”: 1 a 6 (1 a 3 como encabezamiento, 4 a 6 como pie de recibo)

## Símbolo de divisas

El símbolo de divisas para la tecla **CONV** se imprime con un importe de cambio de divisas.

### Procedimiento

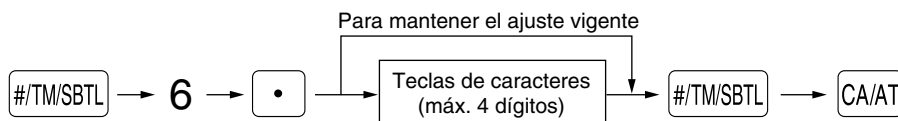

# PROGRAMACION AVANZADA

## 1 Programación de número de caja registradora y de números consecutivos

El número de caja registradora y los números consecutivos se imprimen en el recibo o en el registro diario.

### Número de caja registradora

#### Procedimiento

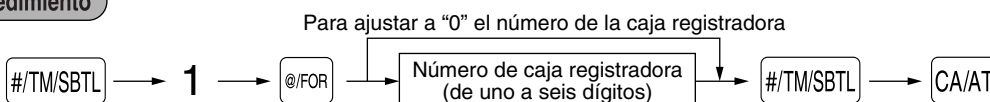

### Números consecutivos

#### Procedimiento

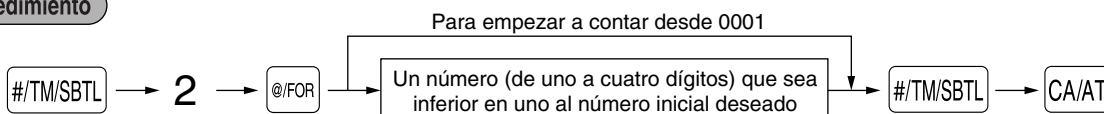

## 2 Programación 1 de selección de diversas funciones

Para la programación siguiente, se aplica el estilo de entrada de código de tarea. Podrá seguir la programación hasta que pulse la tecla **CA/AT** para la programación que se describe en esta sección. Para seguir la programación, repita desde la entrada de un código de tarea.

### Procedimiento

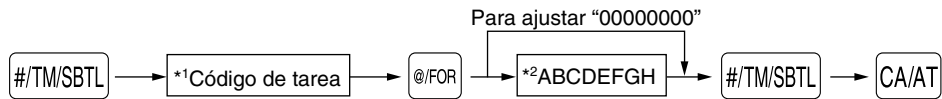

\*1 Introduzca el código de tarea empleando las teclas numéricas especificadas en cada sección de abajo.

\*2 Los detalles de la entrada de datos se enumeran en cada tabla de cada sección de abajo.

### ■ Selección de función para teclas misceláneas

Código de tarea: 5

* Elemento:	Selección:	Registro:
<b>A</b> PO en el modo REG	Habilitar la operación PO en el modo REG* Inhabilitarla	0 1
<b>B</b> RA en el modo REG	Habilitar la operación RA en el modo REG* Inhabilitarla	0 1
<b>C</b> Cancelación de subtotal en el modo REG	Habilitar la cancelación de subtotal en el modo REG* Inhabilitarla	0 1
<b>D</b> Cancelación indirecta en el modo REG	Habilitar la cancelación indirecta en el modo REG* Inhabilitarla	0 1
<b>E</b> Cancelación directa en el modo REG	Habilitar la cancelación directa en el modo REG* Inhabilitarla	0 1
<b>F</b> Disponibilidad de la tecla de devoluciones	Habilitar registros de devolución en el modo REG* Inhabilitarlos	0 1
<b>G</b> No venta en el modo REG	Habilitar las operaciones de no venta en el modo REG* Inhabilitarlas	0 1
<b>H</b> Disponibilidad de cantidades fraccionarias	Habilitar el registro de cantidades fraccionarias Inhabilitarlo*	0 1

### ■ Formato de impresión

Código de tarea: 6

* Elemento:	Selección:	Registro:
<b>A</b> Estilo de impresión	Impresión de registro diario Impresión de recibos*	0 1
<b>B</b> Formato de impresión de recibos	Total Detallado*	0 1
<b>C</b> Impresión de la hora en todos los recibos	Habilitar la impresión de la hora* Inhabilitarla	0 1
<b>D</b> Impresión de la fecha en todos los recibos	Habilitar la impresión de la fecha* Inhabilitarla	0 1
<b>E</b> Impresión del N.º consecutivo en todos los recibos	Habilitar la impresión del N.º consecutivo* Inhabilitarla	0 1
<b>F</b> Introduzca siempre 0.	(Posición fija)	0
<b>G</b> Salto de ceros para informe de PLU	Inhabilitar el salto de ceros Habilitar el salto de ceros*	0 1
<b>H</b> Salto de ceros para informes generales, de dependientes, horarios y de ventas de neto diario	Inhabilitar el salto de ceros Habilitar el salto de ceros*	0 1

## ■ Formato de impresión de recibos

Código de tarea: 7

* Elemento:	Selección:	Registro:
A Introduzca siempre 0.	(Posición fija)	0
B Introduzca siempre 0.	(Posición fija)	0
C Impresión de subtotal con una pulsación de la tecla de subtotal	Inhabilitar la impresión de subtotales* Habilitarla	0 1
D Impresión de subtotal de mercancías con una pulsación de la tecla de subtotal de mercancías	Inhabilitar la impresión de subtotal de mercancías* Habilitarla	0 1
E Introduzca siempre 0.	(Posición fija)	0
F Introduzca siempre 0.	(Posición fija)	0
G Introduzca siempre 0.	(Posición fija)	0
H Impresión del número de compras	Habilitar la impresión del número de compras* Inhabilitarla	0 1

## ■ Parámetros de función para el registro diario electrónico (EJ)

Código de tarea: 68

* Elemento:	Selección:	Registro:
A Introduzca siempre 0.	(Posición fija)	0
B Introduzca siempre 0.	(Posición fija)	0
C Impresión temporal de EJ durante una transacción	Inhabilitar la impresión temporal de EJ Habilitarla*	0 1
D Impresión de EJ y borrado de datos de EJ cuando se emite el informe Z1 general	Inhabilitar la impresión de EJ y el borrado de datos de EJ* Habilitarlos	0 1
E Tipo de registros de operación en el modo PGM	Detalles* Sólo información de encabezamiento	0 1
F Tipo de registros de operación en el modo REG/MGR/VOID	Detalles* Total	0 1
G Impresión comprimida para datos de EJ	No (tamaño normal) Sí (tamaño pequeño)*	0 1
H Acción cuando el área de memoria de EJ está llena	Continuación Continuación y aviso (aviso de casi llena)* Bloqueo y aviso (con aviso de casi llena)	0 1 2

### Impresión temporal de EJ durante una transacción

- Podrá imprimir los datos del registro diario de la transacción actual registrada en la memoria de EJ pulsando la tecla **RCPT/PO** durante la transacción. Para poder realizar esta función por completo, la caja registradora debe ser programada para imprimir el recibo y ajustar la función de activación/desactivación (ON/OFF) de recibo en OFF (desactivada).

### Tipo de registros de operación en el modo PGM

- Se imprime sólo la información del encabezamiento durante la operación de lectura de programación. Para informes X/Z, se imprime sólo la información del encabezamiento.

### Acción cuando el área de memoria de EJ está llena

- Según el ajuste inicial, cuando la memoria para EJ está casi llena, la caja registradora muestra "N" en la posición catorcena del visualizador (mensaje de memoria EJ casi llena), y la caja registradora sigue almacenando nuevos datos mientras va borrando los más antiguos. Cuando se selecciona "0", la caja registradora ya no mostrará el mensaje de memoria EJ casi llena. Cuando se selecciona "2", la caja registradora mostrará el mensaje de memoria EJ casi llena, y cuando se llene totalmente la memoria, la caja registradora bloqueará la entrada de ventas/datos y visualizará el mensaje de memoria llena "EJ DATA FULL". Podrá sólo emitir un informe EJ.

## ■ Selección de función para impuestos

Código de tarea: 15

* Elemento:	Selección:	Registro:
<b>A</b> Introduzca siempre 0.	(Posición fija)	0
<b>B</b> Introduzca siempre 0.	(Posición fija)	0
<b>C</b> Introduzca siempre 0.	(Posición fija)	0
<b>D</b> Introduzca siempre 0.	(Posición fija)	0
<b>E</b> Introduzca siempre 0.	(Posición fija)	0
<b>F</b> Introduzca siempre 0.	(Posición fija)	0
<b>G</b> Disponibilidad de borrado de los impuestos en el modo REG	Habilitar el borrado de impuestos en el modo REG* Inhabilitarlo	0 1
<b>H</b> Disponibilidad de entrada de impuestos manuales en el modo REG	Habilitar la entrada de impuestos manuales en el modo REG* Inhabilitarla	0 1

## ■ Otras programaciones

Código de tarea: 61

* Elemento:	Selección:	Registro:
<b>A</b> Introduzca siempre 0.	(Posición fija)	0
<b>B</b> Introduzca siempre 0.	(Posición fija)	0
<b>C</b> Disponibilidad de sección y PLU/ subsección negativas	Inhabilitar la programación de sección y PLU/subsección negativas Habilitarla*	0 1
<b>D</b> Trato fraccionario	Redondeo (4 por defecto, 5 por exceso)* Aumento a la unidad Descartar el trato fraccionario	0 1 2
<b>E</b> Empleo de la tecla <u>00</u>	Empleo de la tecla <u>00</u> como tecla 00* Empleo de la tecla <u>00</u> como tecla 000	0 1
<b>F</b> Formato de la hora	Empleo del formato de 12 horas* Empleo del formato de 24 horas	0 1
<b>G</b> Formato de la fecha	Empleo del formato de mes-día-año* Empleo del formato de día-mes-año Empleo del formato de año-mes-día	0 1 2
<b>H</b> Posición del punto decimal (desde la derecha) (TAB)		0 a 3 (ajuste inicial: 2)

Código de tarea: 62

* Elemento:	Selección:	Registro:
<b>A</b> Introduzca siempre 0.	(Posición fija)	0
<b>B</b> Activación del pitido de error	Por error de bloqueo* Por operación incorrecta	0 1
<b>C</b> Disponibilidad del sonido de accionamiento de teclas	Habilitar el sonido* Inhabilitarlo	0 1
<b>D</b> Teclado con memoria intermedia	Sí* No	0 1
<b>E</b> Disponibilidad de la operación en el modo de cancelación	Habilitar la operación del modo de cancelación* Inhabilitarla	0 1
<b>F</b> Impresión de datos de entradas en el modo de cancelación en los informes Z2	Habilitar la impresión de datos de entradas en el modo de cancelación en los informes Z2* Inhabilitarla	0 1
<b>G</b> Impresión de datos de entradas en el modo de cancelación en los informes Z1	Habilitar la impresión de datos de entradas en el modo de cancelación en los informes Z1* Inhabilitarla	0 1
<b>H</b> Adición de datos de total de ventas horario en el modo de cancelación	No* Sí	0 1

## Código de tarea: 66

* Elemento:	Selección:	Registro:
A	Impresión de un recibo después de la transacción	Sólo el total 0 Detalles* 1
B	Impresión del importe cuando el precio unitario de PLU/subsección es cero	Inhabilitar la impresión* 0 Habilitarla 1
C	Impresión del subtotal para conversión de déficit	Habilitar la impresión* 0 Inhabilitarla 1
D	Introduzca siempre 0.	(Posición fija) 0
E	Impresión comprimida en el registro diario en los modos PGM, X1/Z1 y X2/Z2	No (tamaño normal) 0 Sí (tamaño pequeño)* 1
F	Impresión comprimida en el registro diario en los modos REG, MGR y VOID	No (tamaño normal) 0 Sí (tamaño pequeño)* 1
G	Impresión del mensaje del membrete en el registro diario	Inhabilitar la impresión del mensaje del membrete en el registro diario* 0 Habilitar la impresión del mensaje del membrete en el registro diario 1
H	Impresión de pie de recibo	Impresión de pie de recibo en todos los recibos* 0 Impresión de pie de recibo con la tecla de función seleccionada en el momento de la finalización 1

### Impresión comprimida en el registro diario

- Esta selección sólo es válida cuando se ajusta "estilo de impresión" (código de tarea 6) como "impresión del registro diario".

## Código de tarea: 70

* Elemento:	Selección:	Registro:
A	Cómputo de precios divididos	Cantidad* 0 Paquete 1
B	Disponibilidad de entrada de precios con multiplicación/división	Habilitar sólo la entrada de multiplicación* 0 Habilitar la entrada de multiplicación y la de división de precios 1
C	Introduzca siempre 0.	(Posición fija) 0
D	Introduzca siempre 0.	(Posición fija) 0
E	Impresión de impuestos cuando GST es IVA	Habilitar la impresión de impuestos* 0 Inhabilitarla 1
F	Impresión de exención de GST en informes X/Z	Habilitar la impresión de exención de GST* 0 Inhabilitarla 1
G y H	Sistema de cálculo de impuestos	Impuestos automáticos* 00 Impuestos canadienses (número del tipo de impuestos) 01 a 11

### Sistema de cálculo de impuestos

- Para el sistema de impuestos de EE.UU., seleccione "auto-tax" (impuestos automáticos).

## 3 Programación 2 de selección de diversas funciones

### ■ Modo de ahorro de energía

#### Procedimiento

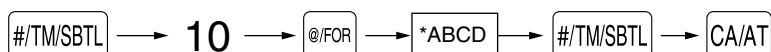

* Elemento:	Selección:	Registro:
A	Entrar en el modo de ahorro de energía cuando se visualice la hora	Sí* 0 No 1
B a D	Tiempo (min.) para entrar en el modo de ahorro de energía desde que se efectuó la última operación	001 a 254 ó 999 (Ajuste inicial: 030)

#### Nota

Cuando se ajusta 999 para B a D, se inhabilita el establecimiento en el modo de ahorro de energía.

## ■ Formato de impresión del mensaje del membrete

Podrá seleccionar el número de líneas del mensaje del membrete, y la posición en la que se imprime en el recibo. Para los detalles del tipo de mensaje del membrete, consulte el apartado “Mensajes de membrete” de la página 29.

### Procedimiento

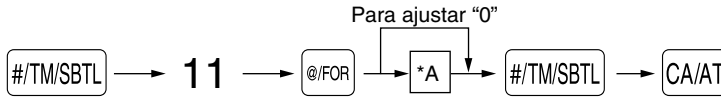

\*A: Tipo de mensaje del membrete

- 0: Mensaje de 3 líneas de encabezamiento sin membrete gráfico
- 1: Sólo membrete gráfico (ajuste inicial)
- 2: Mensaje de 3 líneas de pie de recibo con membrete gráfico
- 3: Mensaje de 6 líneas de encabezamiento
- 4: Mensaje de 3 líneas de encabezamiento con membrete gráfico
- 5: Mensaje de 3 líneas de encabezamiento y mensaje de 3 líneas de pie de recibo

## ■ Bloqueo de importe alto (HALO) para metálico en el cajón (CID) (centinela)

### Procedimiento

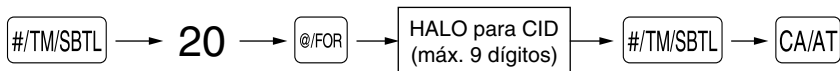

Ajuste inicial: 999999999

## ■ Interfaz RS-232C

### (1) Número de terminal RS-232C

#### Procedimiento

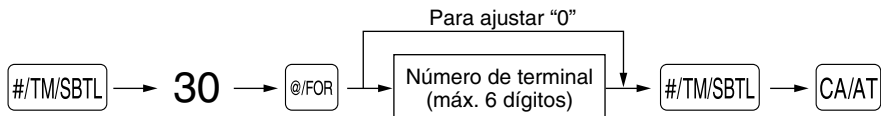

Ajuste inicial: 1

### (2) Forma de transmisión RS-232C

#### Procedimiento

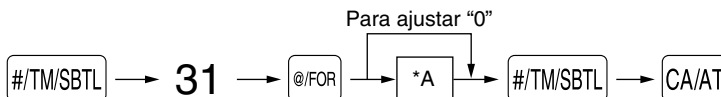

* Elemento:	Selección:	Registro:
A	Forma de la línea de transmisión	Sistema dúplex*
		Sistema semidúplex
		0
		1

### (3) Velocidad de transmisión RS-232C

#### Procedimiento

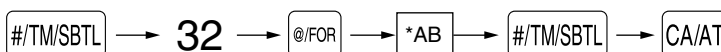

* Elemento:	Selección:	Registro:
A	Introduzca siempre 0.	0
B	Velocidad de transmisión (bps)	2400
		4800
		9600*
		19200
		3
		4
		5
		6



#### (4) Código inicial y código final de RS-232C

##### Procedimiento

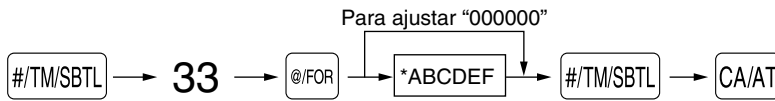

\*A a C: Código inicial 000 a 127 (ajuste inicial: 002)

D a F: Código final 000 a 127 (ajuste inicial: 013)

#### (5) Ajuste de tiempo vencido de RS-232C

##### Procedimiento

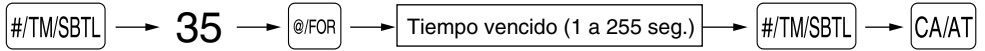

Ajuste inicial: 007

### ■ Densidad de la impresora térmica

##### Procedimiento

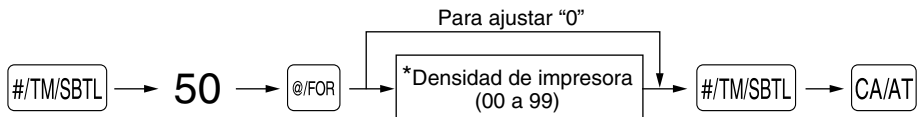

\* El ajuste inicial es 50. Para oscurecer la impresión, ajuste un número mayor, y para que sea más clara, ajuste un número menor.

### ■ Selección del idioma

##### Procedimiento

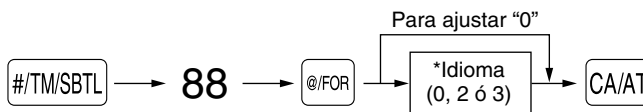

\*Idioma: 0: Inglés 2: Francés 3: Español (ajuste inicial: Inglés)

#### Ejemplo de operación de teclas

#/TM/SBTL 88 @/FOR  
2 CA/AT

#### Impresión

```
*PGM*  
#88      2
```

##### Precaución

Cuando cambie el idioma, los textos como los del nombre de dependiente, mensaje de membrete y los textos de funciones (consulte la [página 28](#)), que usted haya programado, se repondrán a los ajustes iniciales. Por lo tanto, antes de programar nombres de dependiente, mensajes de membrete y textos de funciones, se debe hacer la selección del idioma.

### ■ Especificación de dependientes de instrucción para el modo de instrucción

Para los detalles sobre la instrucción de dependientes, consulte el "MODO DE INSTRUCCION" en la [página 36](#).

##### Procedimiento

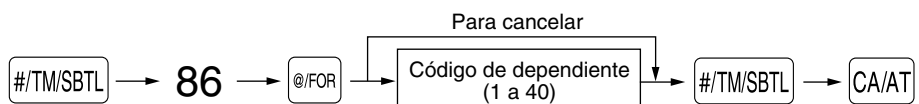

## ■ Programación de la tecla AUTO — Tecla de secuencia automática

Si se programan transacciones que se realizan con frecuencia o secuencias de informes para la tecla **AUTO**, puede volver a llamar estas transacciones y/o informes pulsando simplemente la tecla **AUTO** en las operaciones de teclas.

### Procedimiento

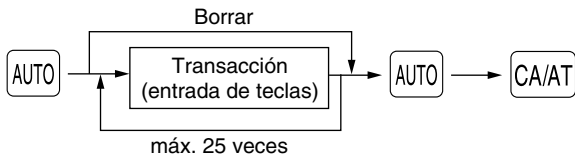

Programación para **AUTO**; registro de un artículo de PLU 2 (precio unitario programado: 1,50) y de un artículo de la sección 6 (precio unitario: 1,00)

### Ejemplo de operación de teclas

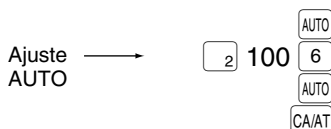

### Nota

Cuando se ha programado la tecla **AUTO** para ejecutar una función de tarea de informe, el selector de modo deberá estar en la posición apropiada (OP X/Z para informes de dependiente individual, X1/Z1 para informes diarios o X2/Z2 para informes semanales o mensuales).

## 4 Lectura de programas almacenados

La máquina le permitirá leer todos los programas almacenados en el modo PGM.

### ■ Secuencia de las teclas para la lectura de programas almacenados

Nombre del informe	Secuencia de teclas
Informe de programación 1	<b>CA/AT</b>
Informe de programación 2	<b>2</b> → <b>CA/AT</b>
Informe de programación de tecla automática	<b>1</b> → <b>CA/AT</b>
Informe de programación de densidad de impresora	<b>3</b> → <b>CA/AT</b>
Informe de programación de PLU	Código de PLU inicial → <b>@/FOR</b> → Código de PLU final → <b>PLU/SUB</b>

### Nota

- Para detener la lectura del informe de programación 1 o del informe de programación de PLU, gire el selector de modo a la posición MGR.
- Cuando se efectúa continuamente la impresión, se interrumpe una vez. Sin embargo, la impresión se reiniciará algunos segundos después.

# MODO DE INSTRUCCION

El modo de instrucción se utiliza cuando el operador o el administrador practica las operaciones de la caja registradora.

Cuando se selecciona un dependiente que está en instrucción, la máquina se establece automáticamente en el modo de instrucción. Para especificar un dependiente que deba recibir instrucción, consulte el apartado de "Especificación de dependientes de instrucción para el modo de instrucción" en "PROGRAMACION AVANZADA" de la [página 35](#).

La operación de instrucción sólo es válida en los modos REG, MGR y VOID.

La memoria del dependiente correspondiente sólo se actualiza en el modo de instrucción.

# LECTURA (X) Y REPOSICIÓN (Z) DE LOS TOTALES DE VENTAS

- Utilice la función de lectura (X) cuando necesite leer la información de ventas registrada desde la última reposición. Puede obtener esta lectura todas las veces que quiera dado que no afecta a la memoria de la registradora.
- Utilice la función de reposición (Z) cuando necesite borrar la memoria de la registradora. La reposición imprime toda la información de ventas y borra toda la memoria excepto para GT1 a GT3, GT de instrucción, cuenta de reposición y número consecutivo.

## 1 Resumen de informes de lectura (X) y reposición (Z)

Informes X1 y Z1: Informes de ventas diarias

Informes X2 y Z2: Informes de consolidación periódica (mensual)

Para hacer un informe X o Z, gire el selector de modo a la posición apropiada consultando la columna de "Posición del selector de modo" mostrada en la tabla siguiente, y emplee la siguiente secuencia de teclas correspondiente.

Elemento	Posición del selector de modo			Operación de teclas
	OPX/Z	X1/Z1	X2/Z2	
Informe rápido: (Sólo visualización) Para borrar la visualización, pulse la tecla <b>CL</b> o gire el selector de modo a otra posición.	X	-	-	Código de sección → <b>DEPT#</b> : Total de ventas de sección [ Para las secciones 1 a 6: Tecla de sección ( <b>1</b> a <b>6</b> ) ]
				Tecla <b>@/FOR</b> : Importe de metálico en el cajón
				Tecla <b>CA/AT</b> : Total de ventas
Informe de ventas completo	-	X1, Z1	X2, Z2	Lectura: <b>CA/AT</b> Reposición: <b>.</b> → <b>CA/AT</b>
Informe de sección	-	X1	X2	Lectura: <b>DEPT#</b>
Informe del total de grupo individual en sección	-	X1	X2	Lectura: Número de grupo → <b>@/FOR</b> → <b>DEPT#</b>
Informe del total de todos los grupos en sección	-	X1	X2	Lectura: <b>0</b> → <b>@/FOR</b> → <b>DEPT#</b>
Informe de PLU por margen designado	-	X1, Z1	X2, Z2	<p>Todas las PLU</p> <p>Lectura: Código de PLU inicial → <b>@/FOR</b> → Código de PLU final → <b>PLU/SUB</b></p> <p>Reposición: Todas las PLU Código de PLU inicial → <b>@/FOR</b> → Código de PLU final → <b>.</b> → <b>PLU/SUB</b></p>
Informe de PLU por sección asociada	-	X1	X2	Lectura: Código de sección asociada → <b>DEPT#</b> → <b>PLU/SUB</b>
Informe de transacciones	-	X1	X2	Lectura: <b>1</b> → <b>CA/AT</b>



## ■ Lectura y reposición de los datos del registro diario electrónico (emisión de informe EJ)

Podrá leer los datos del registro diario almacenados en la memoria EJ en el formato del registro diario ejecutando el procedimiento siguiente en el modo X1/Z1 u OP X/Z.

Para leer todos los datos:

**E/J PRINT** (Sólo en el modo X1/Z1)

700 → **@/FOR** → **CA/AT**

Para reponer todos los datos:

700 → **•** → **@/FOR** → **CA/AT**

Para leer los 10 registros últimos:

710 → **@/FOR** → **CA/AT**

### Nota

- En la memoria EJ pueden almacenarse un máximo de 3.000 líneas de datos. Cuando se ejecuta la lectura de todos los datos, se imprimen todos los datos almacenados en la memoria EJ. Para ahorrar papel, está disponible la impresión comprimida.
- Para dejar de leer o reponer los datos, gire el selector de modo a la posición "MGR". Los datos no se borrarán al efectuar la reposición.
- Cuando se efectúa continuamente la impresión, se interrumpe una vez. Sin embargo, la impresión se reiniciará algunos segundos después.

---

# REGISTROS DE ANULACION

El límite programado para las funciones (tales como importes máximos) puede anularse haciendo un registro de anulación en el modo MGR.

#### Procedimiento

1. Gire el selector de modo a la posición MGR.
2. Haga el registro de anulación.

---

# CORRECCION DESPUES DE FINALIZAR UNA TRANSACCION (Modo de cancelación)

Cuando necesite cancelar los registros incorrectos que los dependientes no pueden corregir (registros incorrectos que se encuentran después de finalizar una transacción o que no pueden corregirse mediante cancelación directa o indirecta), siga este procedimiento:

1. Gire el selector de modo a la posición VOID empleando la llave del administrador (MA) para establecer la máquina en el modo de cancelación.
2. Repita los registros anotados en el recibo incorrecto. (Todos los datos del recibo incorrecto se suprimirán de la memoria de la registradora y los importes cancelados se añadirán al totalizador de transacción del modo de cancelación.)

# MANTENIMIENTO PARA EL OPERADOR

## 1 En caso de corte de la alimentación

Si se corta la alimentación, la registradora retiene el contenido de su memoria y toda la información sobre las entradas de ventas.

- Cuando el corte de la alimentación ocurre en el estado libre de la registradora o cuando está realizando una entrada, la máquina retorna al funcionamiento normal después de recuperarse la alimentación.
- Cuando el corte de la alimentación ocurre durante un ciclo de impresión, la registradora imprime "======" y lleva a cabo después el procedimiento de impresión correcto después de recuperarse la alimentación.

## 2 En el caso de error de impresora

Si se termina el papel de la impresora, se parará la impresora, y aparecerá "PAPER EMPTY" en el visualizador. No pueden aceptarse los registros de teclas. Consultando la sección 4 en este capítulo, instale un rollo de papel nuevo, y luego pulse la tecla [CL]. La impresora imprimirá el símbolo de falla de la alimentación y reanudará la impresión.

Si se levanta el brazo del rodillo impresor, se parará la impresora y aparecerá "HEAD UP" en el visualizador. No pueden aceptarse los registros de teclas. Empuje el brazo hacia abajo hasta que se bloquee con seguridad, y entonces pulse la tecla [CL]. La impresora imprimirá el símbolo de falla de la alimentación y reanudará la impresión.

## 3 Precauciones al manejar la impresora y el papel de registro

### ■ Precauciones al manejar la impresora

- Evite los lugares polvorientos y húmedos, la luz directa del sol y el polvo metálico. (En esta máquina se emplean un imán permanente y un electroimán.)
- No tire nunca del papel cuando esté bloqueado el brazo del rodillo impresor. Levante primero el brazo, y luego quite el papel.
- No toque nunca la superficie del cabezal de impresión ni el rodillo impresor.

### ■ Precauciones al manejar el papel de registro (papel térmico)

- Utilice solamente el papel especificado por SHARP.
- No desembale el papel térmico hasta que esté listo utilizarlo.
- Evite el calor. El papel se coloreará a 70°C.
- Evite lugares polvorientos y húmedos para guardar el papel. Evite la luz directa del sol.
- El texto impreso en el papel puede descolorarse bajo condiciones de exposición a altas humedad y temperatura, exposición a la luz directa del sol, contacto con agentes adhesivos, disolvente, o cianocopias hechas recientemente, y al calor causado por la fricción de rayadas o por otras razones.
- Tenga cuidado cuando maneje el papel térmico. Si desea guardar un registro permanente, copie el texto impreso con una fotocopidora.

## 4 Reemplazo del rollo de papel

Utilice siempre rollos de papel especificados por SHARP.

Si usa otros rollos de papel que no sean los especificados, pueden originarse atascos de papel y funcionar mal la caja registradora.

### Especificaciones del papel

Anchura del papel: 57,5±0,5 mm

Diámetro exterior máximo: 80 mm

Calidad: Papel térmico

- **Asegúrese de colocar el rollo de papel antes de utilizar la caja registradora pues, de lo contrario, podría funcionar mal.**

Instale el rollo de papel en la impresora. Tenga cuidado de colocar el rollo de la forma correcta.

### (Forma de colocar el rollo de papel)



## ■ Extracción del rollo de papel

Cuando aparezca tinta de color rojo en el rollo de papel, será indicación de que tiene que cambiarlo. Reemplace el rollo de papel por otro nuevo. Si no piensa utilizar la caja registradora durante mucho tiempo, extraiga el rollo de papel y guárdelo en el lugar apropiado.

**Precaución: El cortador de papel está montado en la cubierta de la impresora. Tenga mucho cuidado de no cortarse por accidente.**

### Cuando no emplee el carrete de toma (empleo como papel de recibos):

1. Extraiga la cubierta de la impresora.
2. Levante la palanca de liberación del rodillo impresor para desbloquear y abrir el brazo del rodillo impresor.
3. Extraiga el rollo de papel del soporte del rollo de papel.

**Nota** No tire del papel por la impresora.

### Cuando emplee el carrete de toma (empleo como papel de registro diario):

1. Gire el selector de modo a una posición que no sea la posición OFF con el cable de alimentación enchufado.
2. Extraiga la cubierta de la impresora.
3. Pulse la tecla  para hacer avanzar el papel de registro diario hasta que la parte impresa salga del paso.
4. Corte el papel y extraiga el carrete de toma.
5. Levante la palanca de liberación del rodillo impresor para desbloquear y abrir el brazo del rodillo impresor.
6. Extraiga el rollo de papel del soporte del rollo de papel.

**Nota** No tire del papel por la impresora.

7. Extraiga el lado exterior del carrete de toma.
8. Extraiga el rollo de registro diario impreso del carrete de toma.

## ■ Instalación del rollo de papel

**Precaución:** El cortador de papel está montado en la cubierta de la impresora. Tenga mucho cuidado de no cortarse por accidente.

### Instalación del rollo de papel de recibos:



1. Gire el selector de modo a una posición que no sea la posición OFF con el cable de alimentación enchufado.
2. Extraiga la cubierta de la impresora.
3. Levante la palanca de liberación del rodillo impresor para desbloquear y abrir el brazo del rodillo impresor.
4. Coloque correctamente el papel en el soporte del rollo de papel.
5. Haga avanzar el extremo del papel junto con las guías de papel.
6. Mientras mantiene retenido el papel, cierre lentamente el brazo del rodillo impresor, y empuje el brazo hacia abajo hasta oír un sonido seco de confirmación. Asegúrese que empuja con seguridad el centro de la parte del ala del brazo. El papel avanzará automáticamente.

**Nota** Si el brazo del rodillo impresor no está bloqueado correctamente, no se podrá imprimir con éxito. Si ocurre este problema, abra el brazo, y ciérrelo de nuevo como se ha indicado arriba.

7. Corte el papel sobrante empleando el borde de la cubierta interior, y vuelva a colocar la cubierta de la impresora. Pulse la tecla  para asegurarse que el papel sale por la cubierta de la impresora y que aparece papel limpio.

**Nota** Si no sale el papel, extraiga la cubierta de la impresora, y haga pasar el extremo del papel entre el cortador de papel y las guías de papel de la cubierta de la impresora, y luego vuelva a colocar la cubierta.

### Instalación del rollo de papel de registro diario:

1. Gire el selector de modo a una posición que no sea la posición OFF con el cable de alimentación enchufado.
2. Extraiga la cubierta de la impresora.
3. Levante la palanca de liberación del rodillo impresor para desbloquear y abrir el brazo del rodillo impresor.
4. Coloque correctamente el papel en el soporte del rollo de papel.
5. Haga avanzar el extremo del papel junto con las guías de papel.
6. Mientras mantiene retenido el papel, cierre lentamente el brazo del rodillo impresor, y empuje el brazo hacia abajo hasta oír un sonido seco de confirmación. Asegúrese que empuja con seguridad el centro de la parte del ala del brazo. El papel avanzará automáticamente.
7. Inserte el extremo del papel en la ranura del carrete de papel. (Pulse la tecla  para hacer avanzar más papel si es necesario.)
8. Bobine el papel dos o tres vueltas en torno al eje del carrete.
9. Coloque el carrete en el rodamiento, y pulse la tecla  para sacar la flojedad excesiva del papel.
10. Vuelva a colocar la cubierta de la impresora.

**Nota** Podrá bobinar el papel de rollo en los modos OP X/Z, X1/Z1 y X2/Z2 aunque haya programado para utilizar la impresora para emisión de recibos. Esto puede ser conveniente para bobinar los informes. En este caso, ajuste el papel de rollo en el carrete de toma.

## 5 Extracción del papel atascado

**Precaución:** El cortador de papel está montado en la cubierta de la impresora. Tenga mucho cuidado de no cortarse por accidente. No toque nunca el cabezal de impresión inmediatamente después de imprimir, porque éste estará aún caliente.

1. Extraiga la cubierta de la impresora.
2. Levante la palanca de liberación del rodillo impresor para desbloquear y abrir el brazo del rodillo impresor.
3. Extraiga el papel atascado. Compruebe si quedan restos de papel en la impresora y, si los hubiera, quítelos.
4. Ponga correctamente el rollo de papel siguiendo los pasos mencionados en "Instalación del rollo de papel".



## 6 Limpieza de la impresora (cabezal de impresión / sensor / rodillo)

Cuando el texto impreso se oscurece o aparece borroso, el polvo del papel puede pegarse en el cabezal de impresión, el sensor y/o el rodillo. Límpielos de la forma siguiente:

### Precaución:

- **No toque nunca el cabezal de impresión con una herramienta ni nada que sea duro porque podría estropear el cabezal.**
- **El cortador de papel está montado en la cubierta de la impresora. Tenga mucho cuidado de no cortarse por accidente.**

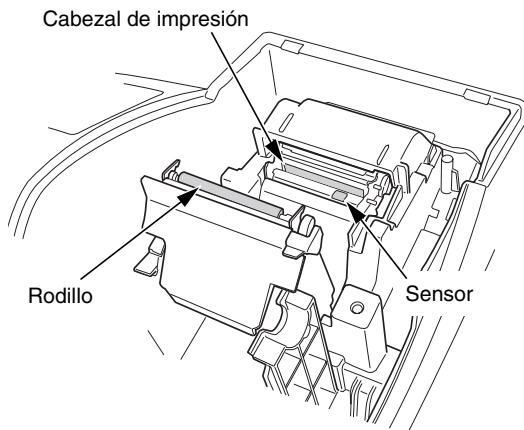

1. Gire el selector de modo a la posición OFF.
2. Extraiga la cubierta de la impresora.
3. Levante la palanca de liberación del rodillo impresor para desbloquear y abrir el brazo del rodillo impresor.
4. Extraiga el rollo de papel consultando la sección "Extracción del rollo de papel".
5. Limpie el cabezal de impresión con un palillo de algodón o un paño blando humedecido en alcohol etílico o alcohol isopropílico. Limpie el rodillo y el sensor de la misma manera.
6. Ponga correctamente el rollo de papel siguiendo los pasos mencionados en "Instalación del rollo de papel".

## 7 Extracción del separador de dinero y del cajón

El separador de dinero de la caja registradora es separable. Después de terminar la jornada laboral, extraiga el separador de dinero del cajón y deje el cajón abierto. Para extraer el cajón, tire del mismo completamente hacia delante con el separador de dinero sacado. Y extráigalo levantándolo. La caja de monedas de 6 denominaciones también es extraíble.

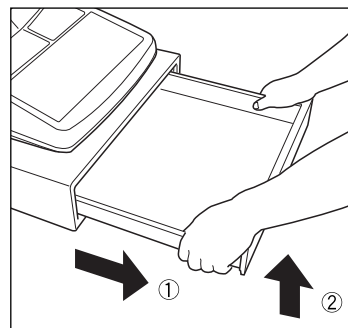
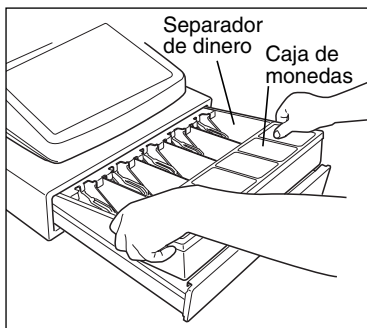

## 8 Abertura manual del cajón

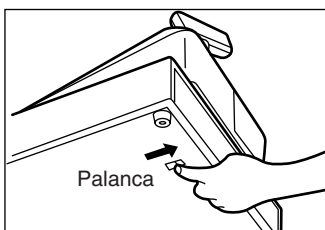

El cajón se abre automáticamente. Sin embargo, cuando haya un fallo o corte de la corriente o la registradora quede fuera de servicio, deslice la palanca situada en la parte inferior de la registradora en la dirección de la flecha. (Vea la figura a la izquierda.)

El cajón no se abrirá, sin embargo, si está cerrado con la llave.

## 9 Antes de solicitar el servicio de un técnico

Los casos de mal funcionamiento de la columna de la izquierda de la tabla siguiente, indicados bajo el título "Fallo", no son necesariamente averías de la registradora. Se recomienda pues consultar la sección "Comprobación" de la columna de la derecha antes de llamar al servicio técnico.

Fallo	Comprobación
(1) El visualizador muestra los símbolos que no tienen ningún sentido.	<ul style="list-style-type: none"> <li>• ¿Se ha inicializado correctamente la máquina como se muestra en "PARA EMPEZAR"?</li> <li>(Tenga presente que la inicialización borra todos los datos y ajustes programados que están almacenados en la memoria.)</li> </ul>
(2) El visualizador no se ilumina aunque el selector de modo esté colocado en cualquier otra posición que no sea "OFF".	<ul style="list-style-type: none"> <li>• ¿Se suministra alimentación en la toma de corriente?</li> <li>• ¿Está la clavija del cable de alimentación desenchufada o mal conectada a la toma de corriente de CA?</li> </ul>
(3) El visualizador se ilumina, pero la registradora no responde a los registros.	<ul style="list-style-type: none"> <li>• ¿Está el código del dependiente asignado a la registradora?</li> <li>• ¿Está el selector de modo bien colocado en la posición "REG"?</li> </ul>
(4) No se emiten recibos.	<ul style="list-style-type: none"> <li>• ¿Está el rollo de papel bien instalado?</li> <li>• ¿Hay algún atasco de papel?</li> <li>• ¿Está la función de recibos en el estado "OFF"?</li> <li>• ¿Está la palanca de liberación del rodillo impresor bloqueado con seguridad?</li> </ul>
(5) No sale el papel del registro diario.	<ul style="list-style-type: none"> <li>• ¿Está el carrete de toma bien instalado en el rodamiento?</li> <li>• ¿Hay algún atasco de papel?</li> </ul>
(6) La impresión no es normal.	<ul style="list-style-type: none"> <li>• ¿Está el rollo de papel correctamente instalado?</li> <li>• ¿Está la palanca de liberación del rodillo impresor bloqueado con seguridad?</li> <li>• ¿Están limpios el cabezal de impresión/sensor/rodillo?</li> </ul>

## ■ Tabla de mensajes de error

Cuando se visualicen los siguientes mensajes de error, pulse la tecla **[CL]** y tome la acción apropiada de acuerdo con la tabla siguiente.

Mensaje de error	Estado de error	Acción
ENTRY ERROR	Error de registro	Haga el registro con las teclas correctas.
MISOPERATION	Error de operación incorrecta	Haga el registro con las teclas correctas.
NO RECORD	Se ha introducido un código no definido.	Introduzca un código correcto.
MEMORY FULL	La memoria está llena (en la programación de la tecla <b>[AUTO]</b> ).	Programe la tecla <b>[AUTO]</b> con 25 pasos.
SBTL COMPUL.	Pulsación obligatoria de la tecla <b>[#/TM/SBTL]</b> para finalización directa	Pulse la tecla <b>[#/TM/SBTL]</b> y prosiga la operación.
TEND COMPUL.	Importe recibido obligatorio	Efectúe una operación de importe recibido.
NOT ASSIGNED	Falta el registro de un código de dependiente.	Efectúe un registro de código de dependiente.
OVER LIMIT.	Error de límite de rebose	Haga el registro dentro del límite de registro.
INH. OPEN PR	La entrada de precio abierto está inhibida.	Haga un registro de precio preajustado.
INH. UNIT PR	La entrada de precio preajustado está inhibida.	Haga un registro de precio abierto.
NOT NON-TEND	La finalización directa está inhibida.	Haga una operación de importe recibido.
BUFFER FULL	No se permite la cancelación del subtotal.	Finalice la transacción y corrija las entradas erróneas en el modo de cancelación.
HEAD UP	El brazo del rodillo impresor está levantado.	Asegúrese de que el brazo del rodillo impresor esté bloqueado con seguridad.
PAPER EMPTY	El rollo de papel de recibos o de registro diario no está instalado o está vacío.	Instale un rollo de papel de recibos o de registro diario.

### Nota

Los mensajes de error son los de español (cambio del ajuste de programación para selección del idioma español).

# LIMITED WARRANTY

SHARP ELECTRONICS CORPORATION warrants to the first consumer purchaser that this Sharp brand product (the "Product"), when shipped in its original container, will be free from defective workmanship and materials and agrees that it will, at its option, either repair the defect or replace the defective Product or part thereof at no charge to the purchaser for parts or labor for the time period(s) set forth below.

This warranty does not apply to any appearance items of the Product nor to the additional excluded item(s) set forth below nor to any product the exterior of which has been damaged or defaced, which has been subjected to misuse, abnormal service or handling or which has been altered or modified in design or construction.

In order to enforce the rights under this limited warranty, the purchaser should follow the steps set forth below and provide proof of purchase to the servicer.

The limited warranty described herein is in addition to whatever implied warranties may be granted to purchasers by law. ALL IMPLIED WARRANTIES INCLUDING THE WARRANTIES OF MERCHANTABILITY AND FITNESS FOR USE ARE LIMITED TO THE PERIOD(S) FROM THE DATE OF PURCHASE SET FORTH BELOW. Some states do not allow limitations on how long an implied warranty lasts, so the above limitation may not apply to you.

Neither the sales personnel of the seller nor any other person is authorized to make any warranties other than those described herein or to extend the duration of any warranties beyond the time period described herein on behalf of Sharp.

The warranties described herein shall be the sole and exclusive warranties granted by Sharp and shall be the sole and exclusive remedy available to the purchaser. Correction of defects, in the manner and for the period of time described herein, shall constitute complete fulfillment of all liabilities and responsibilities of Sharp to the purchaser with respect to the Product and shall constitute full satisfaction of all claims, whether based on contract, negligence, strict liability or otherwise. In no event shall Sharp be liable, or in any way responsible, for any damages or defects in the Product which were caused by repairs or attempted repairs performed by anyone other than an authorized servicer. Nor shall Sharp be liable, or in any way responsible, for any incidental or consequential economic or property damage. Some states do not allow the exclusion or incidental or consequential damages, so the above exclusion may not apply to you.

THE WARRANTY GIVES YOU SPECIFIC LEGAL RIGHTS. YOU MAY ALSO HAVE OTHER RIGHTS WHICH VARY FROM STATE TO STATE.

<u>Your Product:</u>	XE series Electronic Cash Register
<u>Warranty Period of this Product:</u>	One (1) year for parts and ninety (90) days parts and labor from the date of purchase.
<u>Additional items excluded from warranty coverage:</u>	Any consumable items such as paper supplied with the Product.
<u>Where to obtain service:</u>	At a Sharp Authorized Servicer located in the United States. To find the location of the nearest Sharp Authorized Servicer, call toll free at 1-800-BE-SHARP.
<u>What to do to obtain service:</u>	Ship (prepaid) or carry your Product to a Sharp Authorized Servicer. Be sure to have proof of purchase available. If you ship or mail the Product, be sure it is packaged carefully.

TO OBTAIN SUPPLIES, ACCESSORIES OR PRODUCT INFORMATION, CALL 1-800-BE-SHARP.

**SHARP®**

**SHARP ELECTRONICS CORPORATION**

Sharp Plaza, Mahwah, New Jersey 07430-2135

1-800-BE-SHARP

<http://www.sharp-usa.com>

**SHARP CORPORATION**